



[Handwritten signature]

Prefeitura Municipal de Rio Bonito do Iguaçu,
Secretaria Municipal de Administração
Depto. de Compras e Licitações

Protocolo de Recebimento
Data: 11/07/2023
Horário: 8:35 h e 35 min
Carimbo - Assinatura do Recebedor

[Handwritten signature]

Roberto José Kawapus
Oficial Administrativo
Decreto 674/1973

[Handwritten signature]

ENVELOPE 01 - PROPOSTA DE PREÇOS MUNICIPIO DE RIO BONITO DO IGUAÇU
PREGÃO PRESENCIAL (SRP) Nº 51/2023- PMRBI
RAZÃO SOCIAL : CICAVEL CIRURGICA CASCAVEL EIRELI
Nº DO C. N. P. J. DO PROPONENTE: 76.345.370/0001-22



CICAVEL CIRÚRGICA CASCAVEL EIRELI

RUA DA LAPA, 2674 CEP: 85802-062

CNPJ: 76.345.370/0001-22

FONE: (45) 3223-0605

CASCAVEL - PR

IE: 410.04037-95

e-mail: cicavelcascavel@hotmail.com

Comissão de Licitação da Prefeitura de Rio Bonito do Iguaçu - Paraná
Ref.: Pregão Presencial nº 51/2023

CARTA-PROPOSTA

- *Declara; Prazo de Entrega: Conforme o Edital .
 - * Validade do Contrato de fornecimento conforme o edital
 - * Declara: Prazo de validade da Proposta: conforme o edital
 - *Declara: Todos as despesas com pessoal, encargos fiscais previdenciários, sociais, trabalhista, e quaisquer outras despesas incidentes sobre o projeto conforme o edital é por conta da empresa Cicavel Cirúrgica Cascavel Eireli – EPP.
 - *Garantia dos produtos “no mínimo 12 meses “conforme o edital
 - * Quando houver equipamento para ser instalado a empresa se responsabiliza
 - * Os produtos têm assistência técnica no estado do Paraná, uma distância entre 10 quilômetros á 199 quilômetros e se acaso não houver assistência no Paraná a mesma se compromete e realização desses.
- A empresa Cicavel Cirúrgica Cascavel Eireli – EPP aceita todas as condições estabelecidas neste edital em relações aos pagamentos e seus anexos.

1 - IDENTIFICAÇÃO DO CONCORRENTE:

RAZÃO SOCIAL: Cicavel Cirúrgica Cascavel Eireli - EPP

CNPJ: 76.345.370/0001-22

INSCRIÇÃO ESTADUAL: 41004037-95

REPRESENTANTE E CARGO:

PROPRIETÁRIO: ADILES BREDA

CARTEIRA DE IDENTIDADE: 12R 353.362-SC

CPF: 842.506.909-20

ENDEREÇO: Rua da Lapa nº 2674, Centro, Cascavel - Paraná

TELEFONE: (45) 3223-0506

BANCO: BANCO DO BRASIL

AGÊNCIA: 4693-0

Nº DA CONTA BANCÁRIA (jurídica): C/C 13173-3

PESSOA RESPONSÁVEL POR PEDIDO: MILENA (Responsável pelos empenhos)

E – MAIL: cicavelcascavel@hotmail.com

2 - CONDIÇÕES GERAIS

2.1. A proponente declara conhecer os termos do instrumento convocatório que rege a presente licitação.

2.2. Os preços (valores cotados), contempla todas as despesas necessárias ao pleno fornecimento, tais como os encargos (obrigações sociais, impostos, taxas etc.), cotados separados e incidentes sobre o fornecimento.

Cascavel 19 de julho de 2023

ADILES BREDA

PROPRIETÁRIO

RG 12R 353.362-SC

CPF: 842.506.909-20

76 345 370 / 0001 - 22

CICAVEL CIRÚRGICA

CASCAVEL LTDA

Rua da Lapa, 2674
Centro - CEP 85819-740

CASCAVEL - PARANÁ



Consultas / Funcionamento de Empresa Nacional / Resultado / Detalhamento

Dados da Empresa Nacional

Razão Social

CICAVEL CIRÚRGICA CASCAVEL LTDA

CNPJ

76.345.370/0001-22

Nome Fantasia

CICAVEL CIRURGICA CASCAVEL

Endereço na Internet**SAC**

08006450605

Endereço Completo

RUA DA LAPA, Nº 2674 - CENTRO CEP: 85.819-740

Cidade/UF

CASCAVEL/PR

Responsável Técnico

GABRIELA ANTIKIEVICZ

Responsável Legal

ADRIANO ROBERTO BREDÁ

Dados do Cadastro

Cadastro Nº

8.07247-5 (M6548XX8MXW)

Data do Cadastro

14/03/2011

Situação

Ativa

Nº do Processo25351.059638/2011-51**Cadastro**8 - Produtos para Saúde
(Correlatos)**Atividades / Classes****Armazenar**

- Correlatos

Distribuir

- Correlatos

Expedir

- Correlatos

Voltar

FL 409
m



49, segunda-feira, 14 de março de 2011

PE: 11.668.411/0001-76
OCSSO: 25351.058363/2011-40
9XH73L0752 (8.07261.2)
IVIDADE/CLASSE
MAZENAR: CORRELATOS
DISTRIBUIR: CORRELATOS
PEDIR: CORRELATOS
PORTAR: CORRELATOS
EMPRESA: EQUIPAR MEDICO E HOSPITALAR LTDA
ENDEREÇO: RUA PARACATU Nº 1280
BARRIO: BANDEIRANTES CEP: 36047040 - JUIZ DE FOZ
/MG
PJ: 25.725.813/0001-70
OCSSO: 25351.153516/2010-40
12MILX170 (8.06120.9)
IVIDADE/CLASSE
MAZENAR: CORRELATO
DISTRIBUIR: CORRELATO
PEDIR: CORRELATO
EMPRESA: BR BRAND S/A
ENDEREÇO: Rua Samuel Meira Brasil, 394, Serra Parq. Log. Conj.
1, Sala 03
BARRIO: Taquara II CEP: 29167650 - SERRA/ES
PJ: 12.087.851/0001-00
OCSSO: 25351.552352/2010-41
IMX01L6421X (8.07254.9)
IVIDADE/CLASSE
MAZENAR: CORRELATOS
DISTRIBUIR: CORRELATOS
PEDIR: CORRELATOS
PORTAR: CORRELATOS
EMPRESA: ICON MEDICAL INDUSTRIA E COMERCIO DE
PORTAÇÃO E EXPORTAÇÃO LTDA
ENDEREÇO: R. FRANCISCO SEVERIANO DE VASCONCELOS,
1 GALPÃO C
BARRIO: RENASCER CEP: 58310000 - JOÃO PESSOA/PB
PJ: 11.967.115/0001-76
OCSSO: 25351.048534/2011-42
HX3XM40797 (8.07267.4)
IVIDADE/CLASSE
MAZENAR: CORRELATOS
DISTRIBUIR: CORRELATOS
IBALAR: CORRELATOS
PEDIR: CORRELATOS
BRICAR: CORRELATOS
EMBALAR: CORRELATOS
EMPRESA: UNIMPLANT Comércio, Importação e Exportação de
adutos Cirúrgicos e Hospitalares Ltda
ENDEREÇO: Rua 6 nº. 1460
BARRIO: centro CEP: 13500190 - RIO CLARO/SP
PJ: 10.978.692/0001-09
OCSSO: 25351.007758/2011-44
M990ZY696 (8.07262.6)
IVIDADE/CLASSE
MAZENAR: CORRELATOS
DISTRIBUIR: CORRELATOS
PORTAR: CORRELATOS
EMPRESA: VENDRAMINI & TREVIZAN LTDA
ENDEREÇO: R. JORGE VELHO, 500, SALA 05
BARRIO: VILA LARSEN CEP: 86010600 - LONDRINA/PR
PJ: 12.021.151/0001-05
OCSSO: 25351.081622/2011-46
HX6M4H9266 (8.07246.1)
IVIDADE/CLASSE
MAZENAR: CORRELATOS
DISTRIBUIR: CORRELATOS
EMPRESA: DROGASIL S/A - FILIAL 705
ENDEREÇO: AV. APOIO CARDOSO, Nº 577 GALPÃO 2, ARMA
M 1, 2, 3 E 4
BARRIO: CINCÃO CEP: 32371615 - CONTAGEM/MG
PJ: 61.585.865/0049-60
OCSSO: 25351.006813/2011-49
83W931044H (8.07241.3)
IVIDADE/CLASSE
MAZENAR: CORRELATOS
DISTRIBUIR: CORRELATOS
TRANSPORTAR: CORRELATOS
EMPRESA: ANGEOMED COMERCIO DE PRODUTOS MEDICO
DOSPITALAR LTDA - EPP
ENDEREÇO: RUA OCTAVIANO TEIXEIRA DOS SANTOS,
32
BARRIO: CENTRO CEP: 85601030 - FRANCISCO BELTRÃO/PR
NP: 02.607.956/0001-81
OCSSO: 25351.821557/2010-49
M52X4635WY7 (8.07068.7)
IVIDADE/CLASSE
MAZENAR: CORRELATO
DISTRIBUIR: CORRELATO
EMPRESA: STAR FLAY DIAGNOSTICA E COMERCIO DE MA-
TERIAL DE LABORATORIO E HOSPITALAR LTDA
ENDEREÇO: RUA DAS ROSAS, 103, SALA 201
BARRIO: VILA VALQUEIRE CEP: 21330680 - RIO DE JANEI-
RO/RJ
NP: 08.261.590/0001-18
OCSSO: 25351.068631/2011-50
38732Y86M12 (8.07256.6)
IVIDADE/CLASSE
MAZENAR: CORRELATOS

AUTORIZ/MS:
EXPEDIR: CORRELATOS
EMPRESA: CASAVEL CIRURGICA CASCAVEL LTDA
ENDEREÇO: RUA DA LAPA, Nº 2674
BARRIO: CENTRO CEP: 85819740 - CASCAVEL/PR
CNPJ: 76.345.370/0001-22
PROCESSO: 25351.059638/2011-51
M6546XX8MXW (8.07247.5)
IVIDADE/CLASSE
MAZENAR: CORRELATOS
DISTRIBUIR: CORRELATOS
EXPEDIR: CORRELATOS
EMPRESA: OSTEO LIFE COMERCIO E IMPORTAÇÃO LTDA
ENDEREÇO: AVENIDA DE CONTORNO SUL Nº 1013 QD. 34 LT.
09
BARRIO: PARQUE ANHANGUERA CEP: 74340060 - GOIÁ-
NIA/GO
CNPJ: 12.439.505/0001-36
PROCESSO: 25351.820634/2010-62
G05W64L8L6Y (8.07239.8)
IVIDADE/CLASSE
MAZENAR: CORRELATOS
DISTRIBUIR: CORRELATOS
EXPEDIR: CORRELATOS
IMPORTAR: CORRELATOS
TRANSPORTAR: CORRELATOS
EMPRESA: DISQUE REMEDIO LTDA
ENDEREÇO: rua s-5, nº445, qd a-26, lt 23
BARRIO: setor bela vista CEP: 74823460 - GOIÂNIA/GO
CNPJ: 04.814.205/0001-61
PROCESSO: 25351.057847/2011-68
K064XM4H1H99 (8.07266.1)
IVIDADE/CLASSE
MAZENAR: CORRELATOS
DISTRIBUIR: CORRELATOS
EXPEDIR: CORRELATOS
EMPRESA: M M LOBATO COMERCIO E REPRESENTAÇÕES
LTDA
ENDEREÇO: RODOVIA AUGUSTO MONTENEGRO, KM 23, Nº
1331
BARRIO: ICOARACY CEP: 66811000 - BELÉM/PA
CNPJ: 05.109.384/0001-07
PROCESSO: 25351.821579/2010-69
U5X440M9W62W (8.07074.7)
IVIDADE/CLASSE
MAZENAR: CORRELATO
DISTRIBUIR: CORRELATO
EMPRESA: denaria e cirurgica mercosul ltda
ENDEREÇO: rua santo antonio, 247
BARRIO: bairro floresta CEP: 90200011 - PORTO ALEGRE/RS
CNPJ: 01.735.549/0001-97
PROCESSO: 25351.821575/2010-71
K9X4265Y665W (8.07245.8)
IVIDADE/CLASSE
MAZENAR: CORRELATOS
DISTRIBUIR: CORRELATO
EMPRESA: VASCUMEDICAL IMPORTAÇÃO E COMERCIO LT-
DA
ENDEREÇO: RUA DAS PAPAUBAS, Nº 26 LOJA 09 - PAV.
SUPERIOR, QUA. 19
BARRIO: JARDIM SÃO FRANCISCO CEP: 65076000 - SÃO
LUIS/MA
CNPJ: 05.127.476/0001-01
PROCESSO: 25351.068002/2011-76
K9X4265Y665W (8.07245.8)
IVIDADE/CLASSE
MAZENAR: CORRELATOS
DISTRIBUIR: CORRELATOS
EXPEDIR: CORRELATOS
EMPRESA: TRATTO COMERCIO E IMPORTAÇÃO DE PROD-
UTOS HOSPITALARES LTDA
ENDEREÇO: AVENIDA SÃO CAMILO, 186-A - PRÉDIO 2
BARRIO: GRANJA VIANNA CEP: 06709150 - COTIA/SP
CNPJ: 07.852.849/0001-32
PROCESSO: 25351.061938/2011-76
U42764264LH6 (8.07269.1)
IVIDADE/CLASSE
MAZENAR: CORRELATOS
DISTRIBUIR: CORRELATOS
EXPEDIR: CORRELATOS
IMPORTAR: CORRELATOS
EMPRESA: S L MEDEIROS COSTA
ENDEREÇO: PRAÇA MONSIEHOR MACEDO, Nº22, SALA 01
BARRIO: CENTRO CEP: 57600480 - PALMEIRA DOS IN-
DIOS/AL
CNPJ: 11.412.648/0001-91
PROCESSO: 25351.651282/2010-77
U16X4Y63MWX7 (8.07250.4)
IVIDADE/CLASSE
COMERCIALIZAR: CORRELATOS

EMPRESA: PAZ-MED MEDICAMENTOS LTDA EPP
ENDEREÇO: RUA BAHIA, Nº 521
BARRIO: VILA MARCONDES CEP: 19030010 - PRESIDENTE
PRUDENTE/SP
CNPJ: 05.970.797/0001-73
PROCESSO: 25351.509015/2010-78
UH65W3M2YH5M (8.07244.4)
IVIDADE/CLASSE
MAZENAR: CORRELATOS
DISTRIBUIR: CORRELATOS
EXPEDIR: CORRELATOS
EMPRESA: DIMEDONT DISTRIBUIDORA DE MEDICAMEN-
TOS E EQUIPAMENTOS LTDA
ENDEREÇO: RUA EPÍFANIO SOBREIRA, Nº 21
BARRIO: CENTRO CEP: 58900000 - CAJAZEIRAS/PB
CNPJ: 04.064.641/0001-60
PROCESSO: 25351.726239/2010-81
U2W3W3M50HX2 (8.07258.3)
IVIDADE/CLASSE
MAZENAR: CORRELATOS
DISTRIBUIR: CORRELATOS
EXPEDIR: CORRELATOS
EMPRESA: Tecmagem indústria e comércio de equipamentos me-
dico-hospitalares ltda - me
ENDEREÇO: Rua Gustavo Naus 439a
BARRIO: Jardim do Contorno CEP: 83402710 - COLOMBO/PR
CNPJ: 07.586.763/0001-05
PROCESSO: 25023.025275/2009-81
G0H605H69294 (8.07251.8)
IVIDADE/CLASSE
MAZENAR: CORRELATOS
DISTRIBUIR: CORRELATOS
EMBALAR: CORRELATOS
EXPEDIR: CORRELATOS
FABRICAR: CORRELATOS
FRACIONAR: CORRELATOS
REEMBALAR: CORRELATOS
EMPRESA: NOVA MEDICAL IMPORTAÇÃO E COMERCIO DE
PRODUTOS ODONTO-MEDICO-HOSPITALARES LTDA
ENDEREÇO: AVENIDA GETULIO VARGAS 539 BLOCO A
BARRIO: CENTRO CEP: 18130450 - SÃO ROQUE/SP
CNPJ: 11.809.539/0001-02
PROCESSO: 25351.798375/2010-91
PYW06M496278 (8.07257.0)
IVIDADE/CLASSE
MAZENAR: CORRELATOS
DISTRIBUIR: CORRELATOS
EXPEDIR: CORRELATOS
IMPORTAR: CORRELATOS
EMPRESA: ATHOS FARMA S.A. DISTRIBUIDORA DE PROD-
UTOS FARMACÊUTICOS
ENDEREÇO: AVENIDA JOÃO DURVAL CARNEIRO, Nº 4419
BARRIO: CONCEIÇÃO CEP: 44051335 - FEIRA DE SANTA-
NA/BA
CNPJ: 13.865.530/0001-44
PROCESSO: 25351.156567/2010-92
KL9LYM150138 (8.06170.1)
IVIDADE/CLASSE
DISTRIBUIR: CORRELATO
EXPORTAR: CORRELATO
IMPORTAR: CORRELATO
EMPRESA: LIBERTAD COMERCIO IMPORTAÇÃO E EXPOR-
TAÇÃO LTDA
ENDEREÇO: Rua Alambere, 785
BARRIO: perdizes CEP: 05018011 - SÃO PAULO/SP
CNPJ: 11.523.423/0001-69
PROCESSO: 25351.008728/2011-96
KL4XW9079660 (8.07252.1)
IVIDADE/CLASSE
DISTRIBUIR: CORRELATOS
EXPORTAR: CORRELATOS
IMPORTAR: CORRELATOS
TRANSPORTAR: CORRELATOS
EMPRESA: O L D APARELHOS AUDITIVOS LTDA
ENDEREÇO: R. ANTONIO RAPOSO 406 SALA 502
BARRIO: CENTRO CEP: 85851380 - FOZ DO IGUAÇU/PR
CNPJ: 09.267.945/0001-49
PROCESSO: 25351.045599/2011-97
UY6819LY5YLL (8.07265.7)
IVIDADE/CLASSE
MAZENAR: CORRELATOS
EXPEDIR: CORRELATOS
EMPRESA: SEX FREE INDUSTRIA E COMERCIO DE ARTE-
FATOS DE BORRACHA LTDA
ENDEREÇO: RODOVIA BR 040, S/N - KM 811
BARRIO: N/D CEP: 36120000 - MATIAS BARBOSA/MG
CNPJ: 08.794.782/0001-90
PROCESSO: 25351.044410/2011-99
GMM7WY1WH346 (8.07248.9)
IVIDADE/CLASSE
MAZENAR: CORRELATOS
DISTRIBUIR: CORRELATOS
EMBALAR: CORRELATOS
EXPEDIR: CORRELATOS
FABRICAR: CORRELATOS
IMPORTAR: CORRELATOS
REEMBALAR: CORRELATOS
EMPRESA: Lumar Comércio de Produtos Farmacêuticos Ltda
ENDEREÇO: Avenida Severino Tostes Meirelles, 2400
BARRIO: Distrito Industrial CEP: 14408004 - FRANCA/SP
CNPJ: 49.228.695/0001-52
PROCESSO: 25351.102673/2011-99
SL20H2M854Y (8.07205.0)
IVIDADE/CLASSE
MAZENAR: CORRELATO
DISTRIBUIR: CORRELATO



Município de Rio Bonito do Iguaçu
Pregão 51/2023

Página: 1

PROPOSTA DE FORNECIMENTO DE PRODUTOS / SERVIÇOS

CNPJ: 76.345.370/0001-22 Fornecedor : CICAVEL CIRURGICA CASCAVEL ERELI

E-mail: cicavelcascaavel@hotmail.com

Endereço : RUA DA LAPA 2674 - PARQUE SÃO PAULO - Cascavel/PR - CEP 85802-062

Telefone: 4532230605

Fax:

Celular: 45999710596

Inscrição Estadual: Contador: LAUDINO FAVARIM

Telefone contador: 4530970057

Representante: ADILES BREDA CPF: 842.506.909-20

RG: 12FR353362

Endereço representante: RUA DA LAPA 2674 - - Cascavel/PR - CEP 85802-062

Telefone representante:

E-mail representante: Agência: 4693-0 - - Cascavel/PR

Conta: 13173-3

Data de abertura: 20/02/1989

Forneecedor enquadrado como microempresa ou empresa de pequeno porte (para obter os benefícios da lei complementar n° 123/2006).

Lote : 001 Lote 001

Nº Item	Descrição do Produto / Serviço	Qtd.	Unid.	Preço Máximo	Marca	Modelo	Preço Unitário	Preço Total
007	BR0442145 - AGULHA GENGIVAL 30 G CURTA AGULHA ODONTOLÓGICA, MATERIAL: AÇO INOXDÁVEL SILICONIZADO. APLICAÇÃO: GENGIVAL / ANESTESIA, DIMENSÃO: 30 G CURTA, TIPO PONTA: COM BISEL TRIFACETADO, TIPO CONEXÃO: CONECTOR P/ SERINGA CARPULE, TIPO USO: ESTÉRIL, DESCARTÁVEL.	6.000,00	UN	0,29	PROCARE		0,29	1.740,00
008	BR0443788 - AGULHA GENGIVAL 30 G LONGA AGULHA ODONTOLÓGICA, MATERIAL: AÇO INOXDÁVEL SILICONIZADO. APLICAÇÃO: GENGIVAL / ANESTESIA, DIMENSÃO: 30 G LONGA, TIPO PONTA: COM BISEL TRIFACETADO, TIPO CONEXÃO: CONECTOR P/ SERINGA CARPULE, TIPO USO: ESTÉRIL, DESCARTÁVEL.	1.000,00	UN	0,65	PROCARE		0,59	590,00
016	BR0269860 - LIDOCAINA CLORIDRATO ASSOCIADA COM EPINEFRINA LIDOCAINA CLORIDRATO, COMPOSIÇÃO:ASSOCIADA COM EPINEFRINA, DOSAGEM:2% + 1:50.000, APRESENTAÇÃO:INJETÁVEL - FRASCO 20,00 ML	500,00	UN	5,41	SSWHITE 2 ML		5,20	2.600,00
022	BR0435568 - AUTOCLAVE AÇO INOX HORIZONTAL 20 L AUTOCLAVE, MATERIAL: AÇO INOX, TIPO: HORIZONTAL, MODELO: GRAVITACIONAL, OPERAÇÃO: AUTOMÁTICA CARACTERÍSTICA ADICIONAL: SISTEMAS DE SECAGEM E SEGURANÇA VOLUME CÂMARA: CERCA DE 20 L, COMPOSIÇÃO: SENSORES TEMPERATURA E PRESSÃO, ALARMES.	2,00	UN	4.251,69	STERMAX		4.251,00	8.502,00
063	BR0281558 - FIO DE SUTURA SEDA FIO:4-0 CAIXA 24 UNIDADES FIO DE SUTURA, MATERIAL: SEDA, TIPO FIO: 4-0, COR: PRETO TRANÇADO, COMPRIMENTO: 45 CM, CARACTERÍSTICAS ADICIONAIS: COM AGULHA, TIPO AGULHA: 3/8 CÍRCULO CILÍNDRICA, COMPRIMENTO AGULHA: 1,30 CM ESTERILIDADE:ESTÉRIL.	20,00	CX	54,00	MEDIXSOLIDOR		50,00	1.000,00
080	BR0312217 - LUYA PROCEDIMENTO NÃO CIRÚRGICO TAMANHO M - CAIXA LUVA PARA PROCEDIMENTO NÃO CIRÚRGICO, MATERIAL: LÁTEX NATURAL INTEGRO E UNIFORME, TAMANHO: MEDIO, CARACTERÍSTICAS ADICIONAIS: LUBRIFICADA COM PÓ BIOABSORVÍVEL, APRESENTAÇÃO: ATÓXICA, TIPO: AMBIDESTRA, TIPO USO: DESCARTÁVEL, MODELO: ANTIDERRAPANTE.	150,00	UN	37,59	DESCARPACK		34,21	5.131,50
081	BR0269894 - LUYA PROCEDIMENTO NÃO CIRÚRGICO TAMANHO P - CAIXA LUVA PARA PROCEDIMENTO NÃO CIRÚRGICO, MATERIAL: LÁTEX NATURAL INTEGRO E UNIFORME, TAMANHO: PEQUENO, CARACTERÍSTICAS ADICIONAIS: LUBRIFICADA COM PÓ BIOABSORVÍVEL, DESCARTÁVEL, APRESENTAÇÃO: ATÓXICA, TIPO: AMBIDESTRA - CAIXA COM 100 UN	250,00	UN	17,99	DESCARPACK		17,00	4.250,00
082	BR0250311 - MÁSCARA ANTIALÉRGICO DESCARTÁVEL CAIXA C/ 50 UN BIOABSORVÍVEL, DESCARTÁVEL, APRESENTAÇÃO: ATÓXICA, TIPO: AMBIDESTRA - CAIXA COM 100 UN	60,00	UN	46,69	KDU		42,48	2.548,80

PROPOSTA DE FORNECIMENTO DE PRODUTOS / SERVIÇOS

E-mail: cicavelcasavel@hotmail.com

Telefone: 4532230605

Fax:

Celular: 45999710596

Telefone contador: 4530970057

CNPJ: 76.345.370/0001-22 Fornecedor : CICAVEL CIRURGICA CASCAVEL ERELI

Endereço : RUA DA LAPA 2674 - PARQUE SÃO PAULO - Cascavel/PR - CEP 85802-062

Inscrição Estadual: Contador: LAUDINO FAVARIM

Representante: ADILES BREDA CPF: 842.506.909-20

RG: 12PR353362

Endereço representante: RUA DA LAPA 2674 - - Cascavel/PR - CEP 85802-062

Telefone representante:

E-mail representante:

Banco: 1 - BB Agência: 4693-0 - - Cascavel/PR

Conta: 13173-3

Data de abertura: 20/02/1989

Fornecedor enquadrado como microempresa ou empresa de pequeno porte (para obter os benefícios da lei complementar nº 123/2006).

Nº Item	Descrição do Produto / Serviço	Cidade	Unid.	Prego Máximo	Marca	Modelo	Prego Unitário	Prego Total
083	BR0265319 - NEGATOSCÓPIO 60 X 40 CM - 110/220V NEGATOSCÓPIO, MATERIAL ESTRUTURA: FERRO, ACABAMENTO SUPERFICIAL ESTRUTURA: PINTURA EM EPOXI, COR: BRANCA, COMPRIMENTO: 60 CM, LARGURA: 40 CM, TENSÃO ALIMENTAÇÃO: 110/220 V.		UN	4,00	611,24	ARTMED	580,00	2.320,00
095	BR0413354 - SERINGA AÇO INOXIDÁVEL 1,80 ML TIPO CARPUL SERINGA, MATERIAL: AÇO INOXIDÁVEL, TIPO USO: AUTOC LAVÁVEL, CAPACIDADE: 1,80 ML, CARACTERÍSTICAS ADICIONAIS: RETROCARGA, TIPO: CARPUL, APLICAÇÃO: REFLUXO TRADICIONAL.		UN	5,00	41,39	FAWA	40,00	200,00
098	BR0406292 - SUGADOR PVC PACOTE C/ 40 UNIDADES SUGADOR, MATERIAL: PVC, TIPO: SALIVA, CARACTERÍSTICAS ADICIONAIS: C/ ARAME, APRESENTAÇÃO: PACOTE C/ 40 UNIDADES, TIPO USO: ESTÉRIL.		PC	300,00	53,20	SUGPLUS	48,40	14.520,00
099	BR0333140 - TESOURA AÇO INOXIDÁVEL 17 CM PONTA RETA ROMBA TIPO TESOURA, MATERIAL: AÇO INOXIDÁVEL, COMPRIMENTO: 17 CM, TIPO PONTA: RETA ROMBA, TIPO: MAYO.		UN	10,00	62,29	ABC	59,00	590,00
101	BR0428615 - TOUCA HOSPITALAR COM ELÁSTICO TOUCA HOSPITALAR, MATERIAL: NÃO TECIDO 100% POLIPROPILENO, MODELO: COM ELÁSTICO EM TODA VOLTA, COR: COM COR, GRAMATURA: CERCA DE 20 G/M2, TAMANHO: ÚNICO, TIPO USO: DESCARTÁVEL, CARACTERÍSTICA ADICIONAL 01: HIPoALERGÊNICA, ATÓXICA, INODORA, UNISSEX EMBALAGEM COM 100 UNIDADES.		UN	60,00	9,60	HNDESC	9,60	576,00
120	BR0442385 - EMBALAGEM P/ ESTERILIZAÇÃO MATERIAL: PAPEL GRAU EMBALAGEM P/ ESTERILIZAÇÃO, MATERIAL: PAPEL GRAU CIRÚRGICO, COMPOSIÇÃO: C/ FILME POLÍMERO MULTILAMINADO, GRAMATURA / ESPESSURA: CERCA DE 60 G/M2, APRESENTAÇÃO: ROLO, COMPONENTES ADICIONAIS: TERMOSELANTE, TAMANHO: CERCA DE 10 CM, ROLO C/ 100 METROS.		UN	20,00	47,65	HOSPELEX 8X100	47,00	940,00
<p>PREÇO TOTAL DO LOTE : 45.508,30</p> <p>TOTAL DA PROPOSTA : 45.508,30</p>								



Município de Rio Bonito do Iguaçu

Pregão 51/2023

Página: 3

PROPOSTA DE FORNECIMENTO DE PRODUTOS / SERVIÇOS

CNPJ: 76.345.370/0001-22 Fornecedor : CICAVEL CIRURGICA CASCAVEL EIRELI

E-mail: cicavelcasavel@hotmail.com

Endereço : RUA DA LAPA 2674 - PARQUE SÃO PAULO - Cascavel/PR - CEP 85802-062

Telefone: 4532230605

Fax:

Celular: 45999710596

Inscrição Estadual:

Contador: LAUDINO FAVARIM

Telefone contador: 4530970057

Representante: ADILES BREDA

CPF: 842.506.909-20

RG: 12R353362

Endereço representante: RUA DA LAPA 2674 - - Cascavel/PR - CEP 85802-062

Telefone representante:

Banco: 1 - BB

Agência: 4693-0 - - Cascavel/PR

Conta: 13173-3

Data de abertura: 20/02/1989

Fornecedor enquadrado como microempresa ou empresa de pequeno porte (para obter os benefícios da lei complementar nº 123/2006).

Lote : 001	Lote 001							
Nº Item	Descrição do Produto / Serviço	Qtd.	Unid.	Preço Máximo	Marca	Modelo	Preço Unitário	Preço Total

CICAVEL CIRURGICA CASCAVEL EIRELI
CNPJ: 76.345.370/0001-22

76.345.370/0001 - 22
CICAVEL CIRURGICA CASCAVEL LTDA
CASCAVEL - PARANA



**ENVELOPE 01 - PROPOSTA DE PREÇOS
MUNICIPIO DE RIO BONITO DO IGUAÇU
PREGÃO PRESENCIAL (SRP) Nº 51/2023-PMRBI**

**BETANIAMED COMERCIAL EIRELI -EPP
CNPJ n.º 09.560.267/0001- 08**

*Prefeitura Municipal de Rio Bonito do Iguaçu,
Secretaria Municipal de Administração
Depto. de Compras e Licitações*

Protocolo de Recebimento
Data: 07/08/23

Horário: 08:00 min.

Carimbo - Assinatura do Recebedor

*Roberto José Kwapis
Oficial Administrativo
Decreto 674/1999*



BETANIAMED COMERCIAL EIRELI EPP

CNPJ: 09.560.267/0001-08

INSC. ESTADUAL: 001071076.00-35

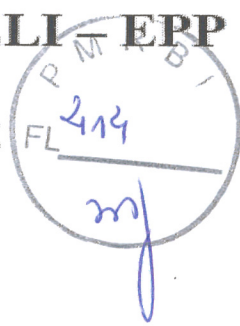

Proposta

mj

1

[Handwritten signature]

[Handwritten signature]

**RUA ANTONIO GRAVATA, Nº 80, BAIRRO BETÂNIA
BELO HORIZONTE, MINAS GERAIS, CEP: 30.570-040**

TEL: (31) 3374-7799 E-MAIL: BETANIAMED@HOTMAIL.COM

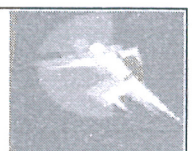

Município de Rio Bonito do Iguaçu

Pregão 51/2023

PROPOSTA DE FORNECIMENTO DE PRODUTOS / SERVIÇOS

CNPJ: 09.560.267/0001-08 Fornecedor: BETANIAMED COMERCIAL ERELLI -EPP
 Endereço: RUA ANTONIO GRAVATA 80 - BETÂNIA - Belo Horizonte/MG - CEP 30570-040
 Inscrição Estadual: 0010710076.00-35 Contador:

E-mail: betaniamed@hotmail.com
 Telefone: 3133747799 Fax:

Telefone contador:

CPF: 046.812.778-00 RG: 17452363 SSP-

Representante: DANIEL DESIDERIO

Telefone representante: 41-991056878

Endereço representante: RUA ISRAELITA 435 SOBRADO 05 - SILVEIRA DA MOTTA - São José dos Pinhais/PR - CEP 83030-530

E-mail representante: directsul@directsul.com.br

Agência:

Conta:

Data de abertura:

Fornecedor enquadrado como microempresa ou empresa de pequeno porte (para obter os benefícios da lei complementar nº 123/2006).

Nº Item	Descrição do Produto / Serviço	Qtde.	Unid.	Preço Máximo	Marca	Modelo	Preço Unitário	Preço Total
021	BR0410459 - APARELHO ODONTOLÓGICO FOTOPOLIMERIZADOR SEM FIO EQUIPAMENTO ODONTOLÓGICO, TIPO: FOTOPOLIMERIZADOR, ASPECTO FÍSICO: BASE PEÇA DE MÃO SEM FIO, MATERIAL PONTEIRA: PONTEIRA FIBRA ÓTICA OU ACRÍLICO, MATERIAL	2,00	UN	462,49	DENTEMED	PRIME LED	390,00	780,00
040	BR0407024 - CANETA ABS, FONTE: LUZ LED, INSTALAÇÃO: ELÉTRICA. CANETA ALTA ROTAÇÃO 400.000 RPM VELOCIDADE MÁXIMA: VELOCIDADE MÁXIMA MAIOR 400.000 RPM, REFRIGERAÇÃO: 3 OU MAIS FUROS, TROCA DE BROCAS: BOTÃO DE PRESSÃO(PB), TIPO CONEXÃO: CONEXÃO 2 FUROS, TIPO CABEÇA: CABEÇA PEQUENA.	15,00	UN	327,33	DENTEMED	PRIME CX207-W-2 (PB)	280,00	4.200,00
							PREÇO TOTAL DO LOTE:	4.980,00
							TOTAL DA PROPOSTA:	4.980,00

Validade da proposta: 365 dias
 Prazo de entrega: 15 dias

[Handwritten signature and stamp area]

BETANIAMED COMERCIAL ERELLI -EPP
 CNPJ: 09.560.267/0001-08



O Município de Rio Bonito do Iguacu, Estado do Paraná DEPARTAMENTO DE COMPRAS E LICITAÇÕES

Pregão Presencial n.º 51/2023-PMRBI Sistema de Registro de Preços

Data de abertura: 20 de julho de 2023 - Horário: 09:30 horas.

OBJETO: REGISTRO DE PREÇOS PARA AQUISIÇÃO DE MATERIAIS E EQUIPAMENTOS ODONTOLÓGICOS PARA AS EQUIPES DE SAÚDE BUCAL QUE COMPEM AS UNIDADES BÁSICAS DE SAÚDE (UBS) DO MUNICÍPIO .

PROPOSTA COMERCIAL

Prezados Senhores,

A presente Proposta Comercial é baseada nas especificações, condições e prazos estabelecidos no edital de PREGÃO ELETRONICONº. 28/2023, os quais comprometemo-nos a cumprir integralmente.

Lote/Item	Descritivo, Modelo, Marca, Fabric., Proced. e RMS	Und	Qte.	Valor Unit.	Valor Total
21	BR0410459 - APARELHO ODONTOLÓGICO Fotopolimerizador sem fio equipamento odontológico, tipo: fotopolimerizador, aspecto físico: base peça de mão sem fio, material ponteira: ponteira fibra ótica ou acrílico, material corpo: plástico ABS, fonte: luz LED, instalação: elétrica. "MODELO: PRIME LED MARCA: DENTEMED FABRICANTE: DENTEMED PROCEDÊNCIA NACIONAL REGISTRO DA ANVISA: 80349609004"	UND	02	R\$ 390,00 (-Trezentos e Noventa Reais-)	R\$ 780,00 (-Setecentos e Oitenta Reais-)
40	BR0407024 - CANETA ALTA ROTAÇÃO 400.000 RPM Caneta alta rotação, material rolamento: Rolamento aço inoxidável, velocidade Máxima: velocidade máxima maior 440.000 Rpm, refrigeração: 3 furos, troca De brocas: botão de pressão(pp), tipo Conexão: conexão 2 furos, tipo cabeça: Cabeça pequena. "Produto Fabricado Conforme Portaria Inmetro n.º 54 de 01/02/2016, Instruções normativas da ANVISA, n.º 04 de 24/09/2015 e n.22 de 20.10.2017, ISO 14457:2017 - "Dentistry -- Handpieces and Motors", Resolução RDC 39/2013 (ANVISA) - Regulamento Técnico de Boas Práticas de Fabricação de Produtos Médicos, Sistema de Gestão ISO 9.001/2015 e ISO 13.485/2016". MODELO: PRIME CX207-W-2 MARCA DENTEMED FABRICANTE DENTEMED PROCEDENCIA NACIONAL REGISTRO ANVISA: 80349600009	UND	15	R\$ 280,00 (-Duzentos e Oitenta Reais-)	R\$ 4.200,00 (-Quatro Mil e Duzentos Reais-)

VALOR TOTAL DA PROPOSTA: R\$ 4.980,00 (-Quatro Mil, Novecentos e Oitenta Reais-)

CONDIÇÕES DE FORNECIMENTO:

Validade da Proposta:	365 (TREZENTOS E SESSENTA E CINCO REAIS) DIAS - CONFORME EDITAL
Condições de Pagamento	30 (TRINTA) DIAS - CONFORME EDITAL
Prazo de Entrega:	15 (QUINZE) DIAS CORRIDOS- CONFORME EDITAL
Local de Entrega:	CONFORME EDITAL.
Garantia do Equipamento	12 (DOZE) MESES - CONFORME EDITAL
Assistência Técnica	EM TODO TERRITÓRIO BRASILEIRO – CONFORME EDITAL
Frete / Impostos:	https://dentemed.com.br/assistencia-tecnica/#mapa INCLUSOS

DADOS BANCÁRIOS:

Banco	BANCO DO BRASIL
Agencia	3489-4
Conta Corrente	24.000-1

DADOS DA EMPRESA PARA FORMULAÇÃO DE CONTRATO:

Empresa	BETANIAMED COMERCIAL EIRELI - EPP
CNPJ:	09.560.267/0001-08
Insc. Estadual:	001.071.076-0035
Endereço	RUA ANTONIO GRAVATA Nº80 – BAIRRO BETÂNIA, BELO HORIZONTE – MG – CEP: 30.570-040
Telefones	(31) 3374-7799 (31)999313-4585
Email:	

RESPONSÁVEL PELA ASSINATURA:

Nome do Signatário	LEONARDOANTÔNIO RODRIGUES CURY
Função	SÓCIO/ADMINISTRADOR
Estado civil do Signatário	CASADO
Nacionalidade	BRASILEIRO
Identidade do Signatário	M – 4.010.917–SSP/MG
CPF do Signatário	758.729.606-97
Residência:	RUA INSPECTOR JOSE APARECIDO Nº 76- SÃO BENTO –BELO HORIZONTE - MG

A empresa BETANIAMED COMERCIAL EIRELI - EPP, declara, sob as penas da lei, que:

- 1 -Estão incluídas no valor cotado todas as despesas com mão de obra e, bem como, todos os tributos e encargos fiscais, sociais, trabalhistas, previdenciários e comerciais e, ainda, os gastos com transporte e acondicionamento dos produtos em embalagens adequadas.
- 2- Validade da proposta: 120 (Cento e Vinte) dias.
- 3- Prazo de início de fornecimento/execução dos serviços de acordo com o estabelecido no termo de referência (anexo I) do edital desse processo.
- 4- Que não possui como sócio, gerente e diretores, e ainda cônjuge, companheiro ou parente até terceiro grau.
- 5- Que o prazo de início da entrega dos equipamentos será de acordo com os termos estabelecidos no Anexo I, deste edital a contar do recebimento, por parte da contratada da ordem de compra ou documento similar e que todos os equipamentos serão avaliados, sob pena de devolução de não aceite, caso não atenda a descriminação do termo de referência do referido edital ou de má qualidade.

- ❖ O pleno conhecimento das exigências e das obrigações constante no edital de pregão presencial e seus respectivos anexos, submetendo a todas as condições nele estipulada, principalmente sendo vencedor da licitação.
- ❖ Que os produtos são de qualidade, fabricados conforme ABNT e ANVISA - (agência nacional de vigilância sanitária), garantindo o cumprimento a legislação sanitária quanto às normas..
- ❖ Sob penas da lei, em especial o art. 299 do Código Penal Brasileiro, que a proposta apresentada pela empresa proponente para participar da licitação que trata o presente edital, foi elaborada de maneira independente pela empresa proponente que devera vir no mesmo envelope das propostas.
- ❖ Nesta oportunidade, temos a declarar, sob as penas da Lei, que tomamos pleno conhecimento dos produtos objeto desta licitação que não possuímos nenhum fato impeditivo para participação deste certame e que nos submetemos a todas as cláusulas e condições previstas neste edital.

Handwritten signature and stamp of the signatory.

BETANIAMED COMERCIAL EIRELI - EPP
CNPJ: 09.560.267/0001-08
INSC. ESTADUAL: 001071076.00-35

- ❖ Caso sejam vencedores segue os dados completos da pessoa responsável por assinar o instrumento de contrato que eventualmente seja firmado pelas partes Sr. Leonardo Antônio Rodrigues Cury, brasileiro, casado, portador do CPF nº 788.729.606-97 e RG M-4.010.917 – SSP/MG, sócio diretor, telefone (31) 3374-7799 e-mail : l
- ❖ Declara que o fornecimento de equipamentos, materiais permanentes se dará nos locais indicados pela Administração, de forma parcial, com sua entrega realizada no prazo solicitado em edital, mediante o recebimento da ordem de fornecimento, requisição ou documento equivalente expedido pela administração.
- ❖ Declara que está de acordo com todas as condições do edital.

BELO HORIZONTE/MG, 20 de Julho de 2023

ATENCIOSAMENTE.

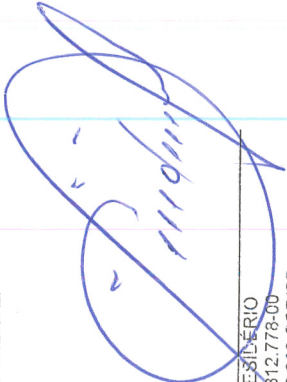

DANIEL DESILVERIO
CPF: 046.612.778-00
RG: 17.452.363 SSP/SP

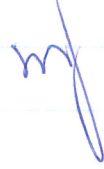

Circular stamp with text: P M T B I, FL 417, and a signature.

RUA ANTONIO DE AVATA, Nº 80, BAIRRO BETÂNIA
BELO HORIZONTE, MINAS GERAIS, CEP: 30.570-040
TEL.: (31) 3374-7799 EMAIL: betaniamed@hotmail.com

Consultas / Funcionamento de Empresa Nacional / Resultado / Detalhamento

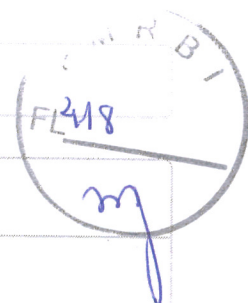

Dados da Empresa Nacional

Razão Social

BETANIAMED COMERCIAL LTDA

CNPJ

09.560.267/0001-08

Nome Fantasia

BETANIAMED

Endereço na Internet**SAC****Endereço Completo**

RUA ANTONIO GRAVATÁ, 80 - CINQUENTENÁRIO CEP: 30.570-040

Cidade/UF

BELO HORIZONTE/MG

Responsável Técnico

GETULIO ANTONIO HABIB CURY

Responsável LegalLEONARDO ANTONIO
RODRIGUES CURY

Dados do Cadastro

Cadastro Nº

8.04784-1 (G1W815LHL298)

Data do Cadastro

24/11/2008

Situação

Ativa

Nº do Processo25351.578008/2008-93**Cadastro**8 - Produtos para Saúde
(Correlatos)**Atividades / Classes****Armazenar**

- Correlatos

Distribuir

- Correlatos

Expedir

- Correlatos

Exportar

- Correlatos

Importar

- Correlatos

[Empty rectangular box]

Voltar

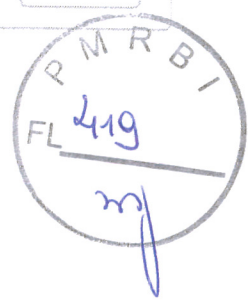

[Handwritten signature]



ATIVIDADE/CLASSE
 ARMAZENAR: CORRELATOS
 DISTRIBUIR: CORRELATOS
 EXPEDIR: CORRELATOS
 EMPRESA: TRANSCOUT - TRANSPORTE DE CARGAS LTDA - EPP
 ENDEREÇO: AVENIDA DOM PEDRO I, Nº 293
 BAIRRO: VILA CONCEIÇÃO CEP: 09991000 - DIADEMA/SP
 CNPJ: 07.110.993/0001-01
 PROCESSO: 25351.699300/2008-49 AUTORIZ/MS: P776638X5X63 (8.04794.5)
 ATIVIDADE/CLASSE
 TRANSPORTAR: CORRELATOS
 EMPRESA: PLASTINOVA INDUSTRIA DE INJETADOS LTDA.
 ENDEREÇO: AV. IRMÃOS HARTZ, Nº 581
 BAIRRO: CENTRO CEP: 93890000 - NOVA HARTZ/RS
 CNPJ: 06.958.179/0001-70
 PROCESSO: 25351.700187/2008-51 AUTORIZ/MS: G4569L31X6M9 (8.04786.8)
 ATIVIDADE/CLASSE
 ARMAZENAR: CORRELATOS
 DISTRIBUIR: CORRELATOS
 EMBALAR: CORRELATOS
 EXPEDIR: CORRELATOS
 FABRICAR: CORRELATOS
 REEMBALAR: CORRELATOS
 EMPRESA: WORKMED COM. E ASSISTÊNCIA TÉCNICA DE EQUIPAMENTOS MÉDICO HOSPITALAR LTDA ME
 ENDEREÇO: RUA JOAQUIM MURTINHO, Nº 846
 BAIRRO: CENTRO SUL CEP: 78020290 - CUIABÁ/MT
 CNPJ: 07.113.481/0001-90
 PROCESSO: 25351.650355/2008-51 AUTORIZ/MS: P87628L3HM41 (8.04781.0)
 ATIVIDADE/CLASSE
 ARMAZENAR: CORRELATOS
 DISTRIBUIR: CORRELATOS
 EXPEDIR: CORRELATOS
 EMPRESA: NOVA HOSPITALAR LTDA - ME
 ENDEREÇO: RUA EUGÊNIO ANDRADE EGAS, Nº 208
 BAIRRO: VILA BRÁSILIA CEP: 13566611 - SÃO CARLOS/SP
 CNPJ: 09.016.612/0001-47
 PROCESSO: 25351.735258/2008-57 AUTORIZ/MS: P3384M753919 (8.04818.9)
 ATIVIDADE/CLASSE
 ARMAZENAR: CORRELATOS
 DISTRIBUIR: CORRELATOS
 EXPEDIR: CORRELATOS
 EMPRESA: W NET LOGÍSTICA E TRANSPORTES LTDA EPP
 ENDEREÇO: AVENIDA DOUTOR LINO DE MORAES LEME, Nº 287
 BAIRRO: JARDIM AEROPORTO CEP: 04360000 - SÃO PAULO/SP
 CNPJ: 07.176.842/0001-48
 PROCESSO: 25351.575972/2008-60 AUTORIZ/MS: G686H1Y4173 (8.04802.2)
 ATIVIDADE/CLASSE
 TRANSPORTAR: CORRELATOS
 EMPRESA: INTECH INSTRUMENTOS CIENTÍFICOS LTDA - EPP
 ENDEREÇO: RUA JOSÉ MORAIS, Nº 1234
 BAIRRO: VILA JOSÉ KALIL AUN CEP: 13150000 - COSMÓPOLIS/SP
 CNPJ: 04.294.185/0001-45
 PROCESSO: 25351.731925/2008-62 AUTORIZ/MS: K7H3M51Y1Y1 (8.04790.1)
 ATIVIDADE/CLASSE
 IMPORTAR: CORRELATOS
 EMPRESA: ONCONEW COMÉRCIO E REPRESENTAÇÕES LTDA
 ENDEREÇO: AV. DR. OLÍVIO LIRA, Nº 353 - SALAS 705/704
 BAIRRO: PRAIA DA COSTA CEP: 29101950 - VILA VELHA/ES
 CNPJ: 08.772.031/0001-72
 PROCESSO: 25351.766073/2008-63 AUTORIZ/MS: KXM7XL56L6HX (8.04810.0)
 ATIVIDADE/CLASSE
 ARMAZENAR: CORRELATOS
 DISTRIBUIR: CORRELATOS
 EMPRESA: BIOCORE COM. E REPRESENTAÇÕES DE PRODS. HOSPITALARES E LABORATORIAIS S/A
 ENDEREÇO: AV. SANTOS DUMONT, Nº 2727 - LOJA 06
 BAIRRO: ALDEOTA CEP: 60150161 - FORTALEZA/CE
 CNPJ: 08.647.266/0001-32
 PROCESSO: 25351.739109/2008-67 AUTORIZ/MS: UY7739540YY (8.04796.2)
 ATIVIDADE/CLASSE
 ARMAZENAR: CORRELATOS
 DISTRIBUIR: CORRELATOS
 EMPRESA: IDEAL FARMA MEDICAMENTOS LTDA
 ENDEREÇO: AV. BARÃO DE BONITO, Nº 847
 BAIRRO: VARZEA CEP: 50740080 - RECIFE/PE
 CNPJ: 08.950.457/0001-79
 PROCESSO: 25351.732274/2008-68 AUTORIZ/MS: K328ML0M3M06 (8.04812.7)
 ATIVIDADE/CLASSE
 ARMAZENAR: CORRELATOS
 DISTRIBUIR: CORRELATOS
 EXPEDIR: CORRELATOS

EMPRESA: TERMOFROIO DE SÃO CARLOS MÁQUINAS DE AUTOMAÇÃO LTDA - ME
 ENDEREÇO: AV. PROFESSOR LUIS AUGUSTO DE OLIVEIRA, Nº 201, 1º ANDAR
 BAIRRO: VILA MARINA CEP: 13566340 - SÃO CARLOS/SP
 CNPJ: 00.820.526/0001-18
 PROCESSO: 25004.019099/2008-70 AUTORIZ/MS: KKMW92W06M72 (8.04785.4)
 ATIVIDADE/CLASSE
 ARMAZENAR: CORRELATOS
 DISTRIBUIR: CORRELATOS
 EXPEDIR: CORRELATOS
 EXPORTAR: CORRELATOS
 FABRICAR: CORRELATOS
 IMPORTAR: CORRELATOS
 EMPRESA: MANIFOLD MEDICAL COMÉRCIO DE PRODUTOS HOSPITALARES LTDA
 ENDEREÇO: AV. PASTOR MARTIN LUTHER KING JR., Nº 126, BLOCO 1 - SALA 460
 BAIRRO: DEL CASTILHO CEP: 20765000 - RIO DE JANEIRO/RJ
 CNPJ: 07.449.335/0001-30
 PROCESSO: 25351.762959/2008-76 AUTORIZ/MS: K6L67MH624L6 (8.04789.9)
 ATIVIDADE/CLASSE
 DISTRIBUIR: CORRELATOS
 EMPRESA: INEFARMA CAVALCANTI E SILVA DISTRIBUIDORA LTDA
 ENDEREÇO: RUA RANDOLFO PINTO FERREIRA, Nº 329
 BAIRRO: BONGI CEP: 50751450 - RECIFE/PE
 CNPJ: 09.607.807/0001-61
 PROCESSO: 25351.732315/2008-91 AUTORIZ/MS: PLW8LHYM16H5 (8.04815.8)
 ATIVIDADE/CLASSE
 ARMAZENAR: CORRELATOS
 DISTRIBUIR: CORRELATOS
 EXPEDIR: CORRELATOS
 EMPRESA: RADA-MED COMERCIAL LTDA-ME
 ENDEREÇO: AV. BRIGADEIRO LIMA E SILVA, Nº 1245
 BAIRRO: 25 DE AGOSTO CEP: 25085131 - DUQUE DE CAXIAS/RJ
 CNPJ: 02.172.698/0001-58
 PROCESSO: 25351.712541/2008-91 AUTORIZ/MS: G9M14HHYH1W7 (8.04821.8)
 ATIVIDADE/CLASSE
 ARMAZENAR: CORRELATOS
 EXPEDIR: CORRELATOS
 EMPRESA: BIOMETAL INDÚSTRIA E COMÉRCIO LTDA - EPP
 ENDEREÇO: AV. DOUTOR HIPOLITO PINTO RIBEIRO, Nº 476
 BAIRRO: JARDIM BOA VISTA CEP: 13486321 - LIMEIRA/SP
 CNPJ: 07.165.928/0001-75
 PROCESSO: 25351.735302/2008-93 AUTORIZ/MS: U4867927MXXL (8.04824.9)
 ATIVIDADE/CLASSE
 ARMAZENAR: CORRELATOS
 DISTRIBUIR: CORRELATOS
 EXPEDIR: CORRELATOS
 EMBALAR: CORRELATOS
 EXPEDIR: CORRELATOS
 FABRICAR: CORRELATOS
 REEMBALAR: CORRELATOS
 EMPRESA: BETANIAMED COMERCIAL LTDA
 ENDEREÇO: RUA ANTONIO GRAVATA, Nº 132
 BAIRRO: CINQUENTENÁRIO CEP: 30570040 - BELO HORIZONTE/MG
 CNPJ: 09.560.267/0001-08
 PROCESSO: 25351.578008/2008-93 AUTORIZ/MS: G1W815LHL298 (8.04784.1)
 ATIVIDADE/CLASSE
 ARMAZENAR: CORRELATOS
 DISTRIBUIR: CORRELATOS
 EXPEDIR: CORRELATOS
 EMPRESA: F. R. DE FREITAS
 ENDEREÇO: RUA 25, 10 - CONJ. ALM DOS SONHOS
 BAIRRO: JD. SÃO CRISTOVÃO CEP: 65046100 - SÃO LUÍS/MA
 CNPJ: 08.002.459/0001-36
 PROCESSO: 25351.624741/2008-97 AUTORIZ/MS: G7479W7384YY (8.04799.3)
 ATIVIDADE/CLASSE
 ARMAZENAR: CORRELATOS
 DISTRIBUIR: CORRELATOS
 EXPEDIR: CORRELATOS
 EMPRESA: KAELE INDUSTRIA E COMÉRCIO DE EQUIPAMENTOS ODONTOLÓGICOS LTDA EPP
 ENDEREÇO: RUA SALVADOR LOVETRO, Nº 389
 BAIRRO: PQ. INDL. TANQUINHO CEP: 14075770 - RIBEIRÃO PRETO/SP
 CNPJ: 07.416.998/0001-59
 PROCESSO: 25351.758694/2008-98 AUTORIZ/MS: UHW6787HM16M (8.04822.1)
 ATIVIDADE/CLASSE
 ARMAZENAR: CORRELATOS
 DISTRIBUIR: CORRELATOS
 EMBALAR: CORRELATOS
 EXPEDIR: CORRELATOS
 FABRICAR: CORRELATOS
 REEMBALAR: CORRELATOS

RESOLUÇÃO - RE Nº 4.359, DE 21 DE NOVEMBRO DE 2008

O Diretor da Diretoria Colegiada da Agência Nacional de Vigilância Sanitária, no uso das atribuições que lhe conferem o Decreto de nomeação de 24 de outubro de 2007 do Presidente da República, o inciso VIII do art. 15 e o inciso I e o § 1º do art. 55 do Regimento Interno aprovado nos termos do Anexo I da Portaria nº 354 da ANVISA, de 11 de agosto de 2006, republicada no DOU de 21 de agosto de 2006, e a Portaria nº 1.354 da ANVISA, de 23 de outubro de 2008,

considerando o art. 12 e o art. 26 e seguintes da Lei nº 6.360, de 23 de setembro de 1976, bem como o inciso IX, do art. 7º da Lei nº 9.782, de 26 de janeiro de 1999, resolve:

Art. 1º Conceder os registros, as revalidações de registro dos produtos de higiene pessoal, cosméticos e perfumes, grau de risco 2, na conformidade da relação anexa.

Art. 2º Esta Resolução entra em vigor na data de sua publicação.

AGNELO SANTOS QUEIROZ FILHO

ANEXO

NOME DA EMPRESA AUTORIZAÇÃO
 NOME DO PRODUTO E MARCA
 COR E/OU TONALIDADE NUMERO DE PROCESSO NUMERO DE REGISTRO
 LOCAL DE FABRICAÇÃO VENCIMENTO
 DESTINAÇÃO PRAZO DE VALIDADE DO PRODUTO
 GRUPO DO PRODUTO
 EMBALAGEM PRIMARIA
 EMBALAGEM SECUNDARIA
 FORMA FISICA
 ASSUNTO DA PETIÇÃO
 RESTRIÇÃO DE USO
 CONSERVAÇÃO

LABORATORIOS FARMACEUTICOS PIERRE FABRE DERMOCOSMETICOS DO BRASIL LTDA 2.02877-0
 COLD CREAM EMULSION CORPORELLE AVENE
 25351.068990/2003-85 2.2877.0130.001-8
 FRANÇA 02/2014
 COMERCIAL 36 Meses

2010226 CREME PARA O CORPO COM FINALIDADE EXCLUSIVA DE HIDRATAÇÃO E/OU REFRES
 CÂNCIA (PERFUMADOS OU NÃO, INCLUINDO OS GÉIS)
 FRASCO DE PLASTICO COM VALVULA DOSADORA
 PRODUTO SOMENTE CONTEM EMBALAGEM PRIMARIA
 CREME

238 Revalidação de Registro de Produto Grau 2
 NAO APRESENTA RESTRIÇÃO DE USO
 CONSERVAR EM LUGAR FRESCO (TEMPERATURA NAO SUPERIOR A 40º C).

NUTRY SHINE INDUSTRIA E COMÉRCIO DE COSMÉTICOS LTDA - ME 2.03442-3
 LOÇÃO ANTI QUEDA BIO PLEX NUTRY SHINE
 25351.024777/2003-61 2.3442.0013.001-5
 OSASCO/SP 08/2013
 COMERCIAL 36 Meses

2020281 LOÇÃO CAPILAR (LÍQUIDA, EMULSIONADA OU NÃO)
 FRASCO DE PLASTICO COM VALVULA DOSADORA
 PRODUTO SOMENTE CONTEM EMBALAGEM PRIMARIA
 LOÇÃO

238 Revalidação de Registro de Produto Grau 2
 RESTRIÇÃO DE USO CONFORME MENCIONADO NA ROTULAGEM
 CONSERVAR EM LUGAR FRESCO (TEMPERATURA NAO SUPERIOR A 40º C).

NOME DA EMPRESA AUTORIZAÇÃO
 NOME DO PRODUTO E MARCA
 COR E/OU TONALIDADE NUMERO DE PROCESSO NUMERO DE REGISTRO
 LOCAL DE FABRICAÇÃO VENCIMENTO
 DESTINAÇÃO PRAZO DE VALIDADE DO PRODUTO
 GRUPO DO PRODUTO
 EMBALAGEM PRIMARIA
 EMBALAGEM SECUNDARIA
 FORMA FISICA
 ASSUNTO DA PETIÇÃO
 RESTRIÇÃO DE USO
 CONSERVAÇÃO

ALIANZA INDUSTRIA E COMERCIO DE COSMETICOS LTDA EPP 2.03102-9
 PLASTICSKIN AGES CREME DE MASSAGEM VEER PRO
 25351.362869/2008-51 2.3102.0341.001-4
 SÃO PAULO/SP 11/2013
 PROFISSIONAL 24 Meses

2020221 CREME OU LOÇÃO PARA O ROSTO COM FOTOPROTECTOR DA PELE E/OU COM OUTRAS
 FINALIDADES ALÉM DA HIDRATAÇÃO (PERFUMADOS OU NÃO, INCLUINDO OS GÉIS)
 PÔTE DE PLASTICO
 PRODUTO SOMENTE CONTEM EMBALAGEM PRIMARIA
 CREME

287 Registro de Produto Grau 2 - Nacional
 USO PROFISSIONAL
 NAO APRESENTA CUIDADOS ESPECIAIS DE CONSERVAÇÃO

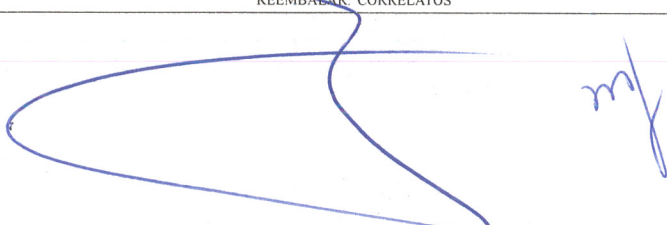

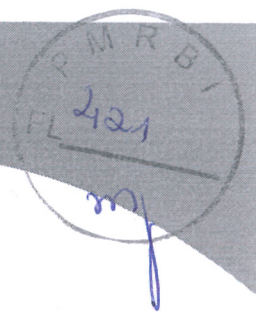

Fotopolimerizador PRIME LED (com ou sem fio)



Alta Potência de 1.500 mw/cm².

- Aparelho com a peça sem fio por wireless.
- Confeccionado em termoplástico injetado (ABS) moderno e resistente e de fácil higienização.
- Intensidade luminosa por LED de alta potência até a 1.500 mw/cm² com radiômetro interno automático que controla a potência de luz eletronicamente;
- Ponteira condutora de transmissão de luz, distribuição óptica por condutor de fibra óptica 100% coerente autoclavável a 134°C.
- Polimerização de 3 segundos para camadas compósitas de até 2mm. Colagem do bráquete em 9 segundos e três polimerizações de 3 segundos variando entre as margens.
- Profundidade de polimerização de 6 mm;
- Feixe de luz colimado promovendo uma ótima potência ótica, prevenindo a formação de áreas de luz heterogêneas, sem perdas na qualidade da intensidade luminosa.
- Controle de operação com botões na própria caneta com acionamento tipo gatilho.
- Ajuste do tempo de ativação por tempo de operação programável 5, 10, 15, 20, 25, 30, 35 e 40 segundos.
- Sinal sonoro BIP a cada 5 segundos.
- Seleção do modo de aplicação em 03 modos programáveis de aplicação:

Contínuo:

- Máxima luminosidade do início ao fim da polimerização
- Rampa: Aumento gradual da intensidade da luz
- Pulsado: Acionamento pulsante com ciclos de 1x1 seg.
- Base de descanso com carregador de bateria e radiômetro externo para verificação da intensidade da potência de luz (Baixa e alta).
- Com LED indicador de carga da bateria e sistema stand-by que desliga automaticamente após 2 minutos sem utilização
- Bateria inteligente fácil substituição com sistema de desligamento automático após 02 minutos. Tempo máximo de uso contínuo de mais de 600 aplicações de 15 segundos com carga cheia.
- Bateria de alta performance, com tempo de uso com carga total de 120 minutos. Sistema de segurança que desliga automaticamente em caso de subtensão, garantindo uma fotoativação segura. Sem necessidade de descarregar completamente para efetuar nova recarga.
- Alimentação: 100 - 240 Vac 50/60Hz Potência de entrada: máxima 8 VA Bateria: Lítion 3,7 V - 2.200 mAh
- Comprimento de onda: 420 - 480 nm.
- Acessórios que acompanham o produto: 01 Peça de mão, 01 ou 02 Condutores de luz fibra óptica, 01 ou 02 Ponteira clareamentos dentes (opcional), 01 Protetor ocular, 01 Base carregadora e 01 Fonte de alimentação.

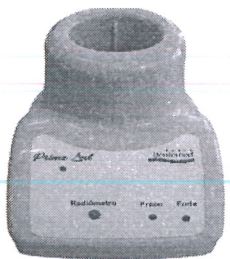
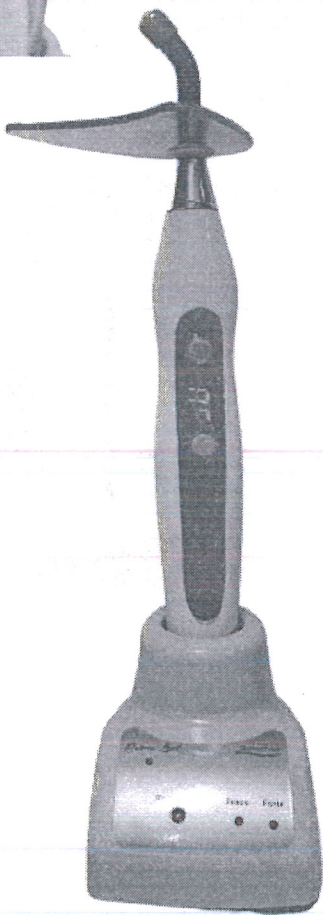

Radiômetro externo

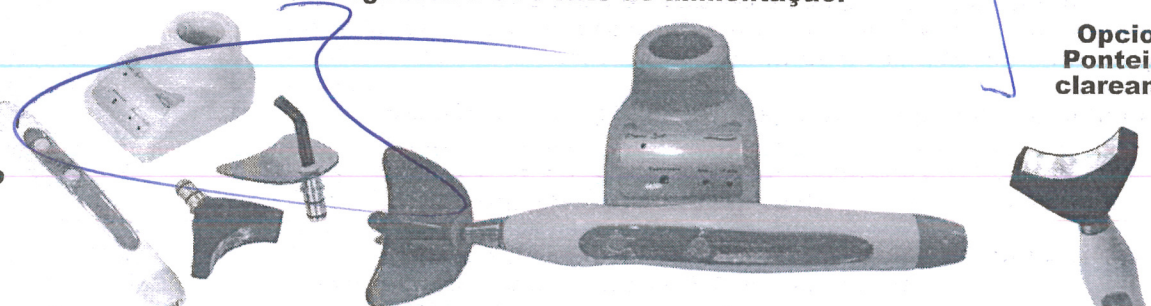

Opcional: Ponteira de clareamento

Consultas / Produtos para Saúde / Produtos para Saúde

Consultas / Produtos para Saúde / Produtos para Saúde		Detalhes do Produto	
Nome da Empresa	DENTEMED EQUIPAMENTOS ODONTOLÓGICOS LTDA		
CNPJ	07.897.039/0001-00	Autorização	8.03.496-0
Produto	FOTOPOLIMERIZADOR DENTEMED		
Modelo Produto Médico	PRIME LED		
Tipo de Arquivo	Arquivos	Expediente, data e hora de inclusão	
INSTRUÇÕES DE USO OU MANUAL DO USUÁRIO DO PRODUTO	Formulário Notificação - Fotopolimerizador.pdf	0365418/23-4 - 12/04/2023 - 10:06	
Nome Técnico	EQUIPAMENTO PARA FOTOPOLIMERIZAÇÃO		
Registro	80349609004		
Processo	25351.688120/2019-94		
Fabricante Legal	• FABRICANTE: DENTEMED EQUIPAMENTOS ODONTOLÓGICOS LTDA - BRASIL		
Classificação de Risco	II - MÍDIO RISCO		
Vencimento do Registro	VIGENTE		
	Exportar para Excel	Exportar para PDF	Voltar

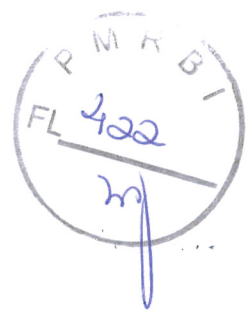

Linha 3 Peças de mão Alta rotação



O kit de peças de mão Dentemed é completo para as necessidades do cirurgião-dentista, com o melhor custo-benefício. Ele é composto por uma alta rotação, micromotor, peça reta e contra-ângulo, e ainda conta com bolsa para transporte e óleo lubrificante de alta performance.

Peças com modelos de alta e baixa rotação com característica que atende a necessidade do cliente.

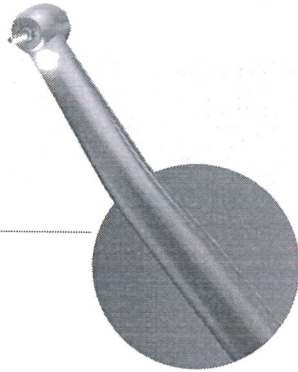

As canetas Prime Led CX207-W-2, Prime CX207-W-2 PB-Push Button e Prime CX207-W-2 FG - Friction Grip de alta rotação da DENTEMED possuem rolamentos com esferas de cerâmica, tecnologia de microbalanceamento digital, garantindo maior vida útil à peça.

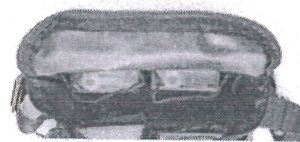

Apresentam design arrojado, são mais leves, anatômicas e confortáveis para o cirurgião-dentista, além das seguintes características:

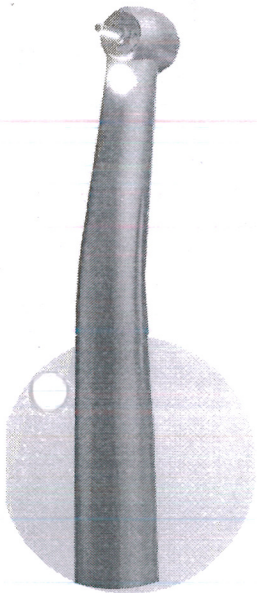

TRIPLO

Prime CX207-W-2 FG (Friction Grip) uso de Saca Broca e com Spray Triplo

Prime Led CX207-W-2 PB (Push Button) Gerador de luz com Iluminação por LED

Prime CX207-W-2 PB (Push Button) com Spray Triplo

- Autoclavável até 135° C por mais de 1.000 ciclos;
- Spray triplo ventilado (03 furos) distribuído simetricamente em direção à ponta da broca, projetado para refrigerar a região de corte da broca, em qualquer posição de trabalho, evitando o superaquecimento das peças de mão e reduzindo a possibilidade de interrupção do spray por entupimento dos orifícios;
- Sistema friction grip, saca-broca (tipo FG); ou
- Sistema Push Button, pressão por botão de apertar na cabeça (Tipo PB);
- Brocas em material em aço (metal duro) de Haste tipo 3 - FG Standard, diâmetro do eixo da broca: Ø1,59~1,60mm, comprimento da haste: Mínimo 9,0mm, comprimento da broca: Máximo 22,0mm, diâmetro máximo da ponta ativa - Ø2,0mm.
- Rotação com velocidade de 290.000 a 440.000 rpm(+/-10%) e potência até 17W;
- Alto (Extra torque) torque com 0,008 N.m.
- Rolamentos em aço inoxidável e rotor balanceado eletronicamente que eliminam as vibrações aumentando assim a vida útil dos rolamentos.
- Sistema de rolamentos apoiados em anéis de borracha auxiliando assim o baixo nível de ruído de 52 decibéis com alto torque;
- Cabeça em liga metálica de cobre e zinco, material do corpo metálico em alumínio, garantindo resistência aos processos de autoclavagem. Formato ergonômico com ranhuras antiderrapantes, extremidade inclinada, peso de apenas 60g (Prime CX207-W-2 FG ou PB) e 65g (Prime Led CX207-W-2) e comprimento de 120mm;
- Cabeça padrão torque com diâmetro da cabeça de 12,3 mm;
- Encaixe Bordem Universal (ISO 9168) acoplável a todos os modelos;
- Sistema de tratamento de enrijecimento da camada superficial que assegura a durabilidade da rosca;
- Pressão de ar de trabalho entre 29 a 32 PSI/ 2,0 a 2,2 bar/ 200 a 220 kpa;
- Pressão de água entre 7,25 a 29 PSI;
- Consumo de ar: 45 +/- 5 L/min;
- Consumo máxima de água: 50 ml/min.
- Gerador de luz com Iluminação LED com sistema de Luz com conexão Bordem entre o gerador e o equipo (Prime Led CX207);
- Acessórios óleo lubrificante, saca broca(FG) e borracha vedação (reserva);

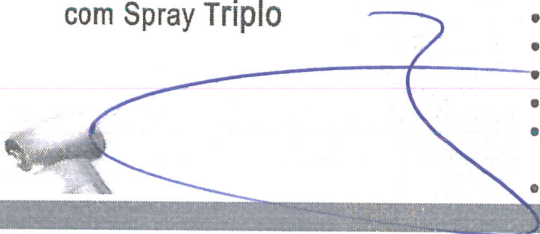

item 40

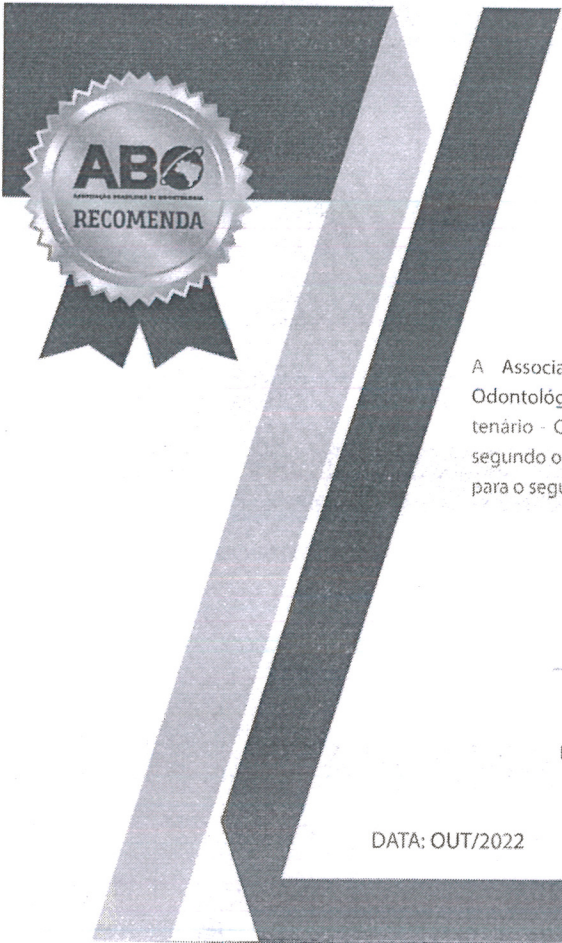

ABO RECOMENDA SELO DE QUALIDADE



CERTIFICADO DE CONCESSÃO

DENTEMED EQUIPAMENTOS ODONTOLÓGICOS LTDA

A Associação Brasileira de Odontologia concede à Dentemed Equipamentos Odontológicos LTDA CNPJ: 07.897.039/0001-00, Rua Antônio Gravatá, 136-A - Cinquentenário - CEP: 30570-040 - Belo Horizonte - MG, licença de uso do SELO RECOMENDA segundo os requisitos estabelecidos no regulamento do Programa da Qualidade da ABO, para o seguinte produto:

KIT PEÇAS DE MÃO DENTEMED
(ALTA ROTAÇÃO - CONTRA ÂNGULO - PEÇA RETA E MICROMOTOR)

Harrison de Almeida

Departamento de Avaliação

Produtos Consumíveis - Associados - Médicos e Odontológicos.
ASSOCIAÇÃO BRASILEIRA DE ODONTOLOGIA



DATA: OUT/2022

VAL: OUT/2024

DIFERENCIAIS APROVADOS SELO DE QUALIDADE



DIFERENCIAIS APROVADOS

- 1- Sistema de balanceamento computadorizado da turbina e rolamentos, garantindo alta confiabilidade para uso das brocas;
- 2- Peças leves, ergonômicas a anatômicas. Proporcionando conforto e segurança para o paciente, e melhor usabilidade do dentista;
- 3- Totalmente autoclaváveis;
- 4- Sistema de troca de broca por Push Button, proporcionando rapidez, velocidade e qualidade na troca/-substituição das brocas;

Presidente ABO Nacional



LAUDO TÉCNICO SELO ABO RECOMENDA

Empresa: Dentemed Equipamentos Odontológicos LTDA
CNPJ: 07.897.039/0001-00

Motivo: Concessão - SELO ABO RECOMENDA

Produto: Kit Peças de Mão Dentemed (Alta Rotação - Contra Ângulo - Peça Reta e Micromotor)

Atesto que as avaliações em epígrafe foram julgadas por três comissões: Técnica, Comercial e Administrativa, *in loco*. As análises foram realizadas com o Projeto Executivo da ABO Nacional, que faculta o mérito do SELO ABO RECOMENDA a empresas dos setores de: Médicos - Odontológicos - Fármacos - Consumíveis - Cosméticos (Zero Apicais) & Associados, em consonância com as normas do setor, especificações técnicas, recomendações de mercado e de profissionais, questionário dos diferenciais do objeto em questão, condições técnicas, material de embalagem e *merchandising*, manual do produto, *status* de aprovação pela ANVISA, informações técnicas divulgadas no Diário Oficial, regulamentação de órgãos, cronograma interno de julgamento e outros parâmetros (se houver) para compor a RATIFICAÇÃO e CHANCELA a que a entidade se propõe.

A Associação Brasileira de Odontologia (ABO NACIONAL) constituiu uma comissão denominada DAPO (Departamento de Avaliação de Produtos Consumíveis - Associados - Médicos e Odontológicos) e validou, por meio do documento Laudo Técnico e Administrativo, sendo parte do processo de recomendação dirigida pela entidade e também pelo Certificado de Recomendação, que as avaliações do citado Produto / Equipamentos encontram-se:

100 % CONCLUÍDAS e APROVADAS.

São Paulo, 27 de outubro 2022.

Comissão - DAPO

DAPO (Departamento de Avaliação de Produtos Consumíveis - Associados - Médicos e Odontológicos)

Consultas

ANVISA - Agência Nacional de Vigilância Sanitária

Detalhes do Produto	
Nome da Empresa	DENTEMED EQUIPAMENTOS ODONTOLÓGICOS LTDA
CNPJ	07.897.039/0001-00
Autorização	8.03.496-0
Produto	PEÇAS DE MÃO DE ALTA ROTAÇÃO DENTEMED

Modelo Produto Médico	
Prime CX207-FG	
PRIME CX207-W-2	
PRIME LED CX207-W-2	

Tipo de Arquivo	Arquivos	Expediente, data e hora de inclusão
INSTRUÇÕES DE USO OU MANUAL DO USUÁRIO DO PRODUTO	Manual do Usuário - Peça de Mão de Alta Rotação Dentemed - REV02 23.03.2023.pdf	03744449236 - 14/04/2023 08:08:01

Nome Técnico	Instrumentos de Mão Odontológicos	
Registro	80349600009	
Processo	25351688102201911	
Fabricante Legal	DENTEMED EQUIPAMENTOS ODONTOLÓGICOS LTDA	
Classificação de Risco	II - MEDIO RISCO	
Vencimento do Registro	VIGENTE	
Situação	[sem dados cadastrados]	
Data de Publicação	[sem dados cadastrados]	



Certificados

Resultado da Consulta:
 1 Certificado(s)
 1 Produto(s)
 0 Serviços(s)

Certificador: NORISK Nº Certificado: 19060 Tipo: Produto Emissão: 25/11/2019 Validade: 25/11/2024
 Status do Certificado: Ativo Doc.Normativo



CNPJ/CPF	Razão Social / Nome (PF)	Nome fantasia	Endereço	Status	Papel da empresa
07897039000100	DENTEEM EQUIPAMENTOS ODONTOLÓGICOS LTDA		RUA ANTONIO GRAVATA, 136 - - BETÂNIA - BELO HORIZONTE, MG - BRASIL	ATIVO	FABRICANTE

Marca	Modelo	Importado	Descrição
DENTEEM	PRIME CX207-FG	NÃO	PEÇA DE MÃO ODONTOLÓGICA DE ALTA ROTACÃO PNEUMÁTICA
DENTEEM	PRIME CX207-W2 E PRIME LED CX207-W2	NÃO	PEÇA DE MÃO ODONTOLÓGICA DE ALTA ROTACÃO PNEUMÁTICA

Página 1





Handwritten signature and scribbles in blue ink.

	Certificado de Conformidade		
	n.º 19060		

Produto:	Peça de mão odontológica de alta rotação pneumática.
Marca:	Dentemed.
Modelo:	Prime CX207-W-2, Prime LED CX207-W-2 e Prime CX207-FG.
Solicitante:	Dentemed Equipamentos Odontológicos Ltda. Rua Antônio Gravatá, n. 136 – Betânia, Belo Horizonte, MG. CEP.: 30.570-040. CNPJ.: 07.897.039/0001-00.
Fabricante:	Dentemed Equipamentos Odontológicos Ltda. Rua Antônio Gravatá, n. 136 – Betânia, Belo Horizonte, MG. CEP.: 30.570-040. CNPJ.: 07.897.039/0001-00.
Fabricante legal:	Não aplicável
Fabricante contratado:	Não aplicável
Regulamentos:	Portaria Inmetro n. 384 de 18/12/2020. Instrução normativa da ANVISA, n. 116 de 21/12/2021.
Modelo de certificação:	5
Normas técnicas:	ISO 14457:2017
Processo de origem:	18145-A1
Data de aceite da proposta:	07/06/2019
Data de realização da auditoria:	09 e 10/10/2019
Características técnicas do produto:	Prime CX207-W-2. Torque: 0,008 N.m. Tipo de broca (ISO 1797): tipo 3. Tipo de mandril: botão. Número de sprays: 3. Prime LED CX207-W-2. Torque: 0,008 N.m. Tipo de mandril: botão.

Data de emissão: 25/11/2019.	FQ 24 – rev.12
Data da revisão: 13/04/2023.	
Válido até: 25/11/2024.	

	Certificado de Conformidade		
	n.º 19060		

Iluminação:	LED.								
Tipo de broca (ISO 1797):	tipo 3.								
Número de sprays:	3.								
Prime CX207-FG:									
Torque:	0,008 N.m.								
Tipo de broca (ISO 1797):	tipo 3.								
Tipo de mandril:	saca broca.								
Número de sprays:	3.								
Versão do software:	Não aplicável								
Manual do usuário:	Peças de Mão de Alta Rotação Dentemed – Rev02								
RMP:	RMP ARPR, Rev. 01 – 12/04/2023								
1. Acessórios e partes ensaiadas com o produto:	Agulha para limpeza Chave de inserto Chave saca broca								
2. Relatórios de ensaios:									
<table border="1"> <thead> <tr> <th>Laboratório</th> <th>Norma</th> <th>Relatório</th> <th>Emissão</th> </tr> </thead> <tbody> <tr> <td>Guangzhou Medical Instruments Quality Surveillance and Inspection Center of State Food and Drug Administration</td> <td>ISO 14457:2017</td> <td>RZ18060001</td> <td>01/03/2018</td> </tr> </tbody> </table>	Laboratório	Norma	Relatório	Emissão	Guangzhou Medical Instruments Quality Surveillance and Inspection Center of State Food and Drug Administration	ISO 14457:2017	RZ18060001	01/03/2018	
Laboratório	Norma	Relatório	Emissão						
Guangzhou Medical Instruments Quality Surveillance and Inspection Center of State Food and Drug Administration	ISO 14457:2017	RZ18060001	01/03/2018						

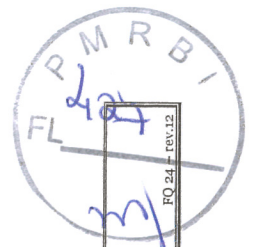
Data de emissão: 25/11/2019.
Data da revisão: 13/04/2023.
Válido até: 25/11/2024.

No Risk-SITE

Certificado de Conformidade

n.º 19060

Associação de Produtores
OCF0114

3. Histórico de revisões:

Rev.	Descrição	Data
0	Emissão Inicial	25/11/2019
1	Exclusão de informação do campo "Características técnicas do produto"	16/01/2020
2	Alteração da revisão do manual	11/05/2022
3	Inclusão de produto na família, alteração da revisão do manual, alteração da revisão do RMP, atualização da portaria e instrução normativa e inclusão de acessório.	13/04/2023

Este Certificado de Conformidade é válido somente acompanhado das páginas de 01 a 02. A validade deste Certificado está atrelada à realização das avaliações de manutenção e tratamento de possíveis não conformidades, conforme previsto no RAC específico. Para verificação da condição atualizada de regularidade deste Certificado de Conformidade deve ser consultado o banco de dados de produtos certificados do Inmetro (<http://www.inmetro.gov.br/prodcert/produtos/busca.asp>).

NO RISK – Serviços Técnicos Especializados Ltda.
 Acreditação Cgcre OCP n.º 0114
 Rua Paulo Honorato Soares, 125 – Distrito Industrial –
 Cândido Mota / SP
 (18) - 3341-2281
www.noriskstec.com.br

Alessandro C. Marroni
Diretor

[Handwritten signature]

[Handwritten signature]



Data de emissão: 25/11/2019.
 Data da revisão: 13/04/2023.
 Válido até: 25/11/2024.

Pág. 3 / 3

FQ 24 – rev.12

TÜV NORD

CERTIFICADO

Sistema de Gestão para
ISO 13485:2016

O TÜV NORD Brasil certifica que a empresa

Dentemed Equipamentos Odontológicos Ltda.

Rua Antônio Gravata, 136 - A - Betânia
30570-040 - Belo Horizonte - MG - Brasil

Implantou e utiliza um sistema de gestão de acordo com a norma acima, para o seguinte escopo
Fabricação e montagem de cadeiras odontológicas.

Número do Registro do Certificado **TNBR-25769**

Válido a partir de 10/01/2023
Válido até 14/12/2025
Certificação Inicial 2016



Barueri, 10/01/2023

Reginaldo Maia
Diretor Presidente

A validade deste certificado está sujeita ao atendimento satisfatório e contínuo pela empresa das condições estabelecidas no contrato de certificação.
Este certificado permite o registro na relação de empresas certificadas do Sistema Brasileiro de Avaliação da Conformidade.

TÜV NORD Brasil Avaliações da Qualidade Eireli. Al. Madeira, 222 - 3º andar 06454-010 - Barueri - SP - Brasil www.brtuv.com.br



TÜV NORD

CERTIFICADO

Sistema de Gestão de acordo com
ISO 9001:2015

O Organismo de Certificação TÜV NORD Brasil confirma por este meio e em resultado da auditoria, avaliação e decisão de certificação de acordo com a norma ISO/IEC 17021-1:2016, que a organização

Dentemed Equipamentos Odontológicos Ltda.

Rua Antônio Gravata, 136 - A - Betânia
30570-040 - Belo Horizonte - MG - Brasil

opera um sistema de gestão em conformidade com os requisitos da ISO 9001:2015 e será avaliada quanto a conformidade dentro do prazo de validade de 3 anos do certificado.

Escopo
Fabricação e montagem de consultórios odontológicos.

Número de Registro do Certificado **TNBR-25770**

Válido de 10/01/2023
Válido até 14/12/2025
Certificação Inicial 2016



Reginaldo Maia
Diretor Presidente

Barueri, 10/01/2023

A validade deste certificado está sujeita ao atendimento satisfatório e contínuo pela empresa das condições estabelecidas no contrato de certificação.
Este certificado permite o registro na relação de empresas certificadas do Sistema Brasileiro de Avaliação da Conformidade.

TÜV NORD Brasil Avaliações da Qualidade Eireli. Al. Madeira, 222 - 3º andar 06454-010 - Barueri - SP - Brasil www.brtuv.com.br

