

MUNICIPIO DE RIO BONITO DO IGUAÇU
RIO BONITO DO IGUAÇU-PR

PROPOSTAS DO PROCESSO

PREGÃO ELETRÔNICO Nº 84/2025
Processo Administrativo Nº 315/2025
Tipo: AQUISIÇÃO
PREGOEIRO: MAIARA FERNANDA DA SILVA
Data de Publicação: 23/12/2025 14:14:59

mo

LOTE 1

Item: 1 Quant.: 3 Unidade: UN Val. Ref.: 294.666,66

Descrição: AQUISIÇÃO DE TRATOR AGRICOLA NOVO Nas seguintes descrições mínimas Trator Agrícola novo ano e modelo de fabricação do ano corrente ou posterior com motor a diesel 4 cilindros turbo intercooler com no mínimo 90 CV de potência nominal e 26 de reserva de torque Cabinado com ar condicionado e banco com suspensão pneumática Tração 4X4 com acionamento eletro hidráulico Freio a disco em banho de óleo com duas válvulas de controle remoto simples com acionamento independente Embreagem a disco ceramético com acionamento mecânico ou Power shuttle Transmissão sincronizada lateral com no mínimo 12 marchas a frente e mínimo 12 a ré Bloqueio do diferencial traseiro com acionamento eletrohidráulico Sistema Hidráulico com bomba hidráulica de vaso mínima de 445 l/min. levante hidráulico com capacidade mínima de 3.600 kgf no olhal sem cilindro auxiliar Tomada de força independente e sincronizada com a roda com acionamento sem uso de embreagem Sistema de direção hidráulica com circuito independente com bomba de no mínimo 29 l/min. Tanque de combustível com capacidade mínima de 100 litros pneus traseiros mínimo 18.4x30 com no mínimo 08 lonas e dianteiros no mínimo 12.4x24 com no mínimo 06 lonas. Peso aproximado de embarque de 3.400 kg. Com entrega técnica. Garantia mínima de 12 meses e assistência técnica garantida.

Autor	Marca/Modelo	Valor
PARTICIPANTE 247	Landini / Brutus 95	294.000,00
PARTICIPANTE 081	NEW HOLLAND / TL5.90	294.600,00
PARTICIPANTE 363	LS / PLUS 100	293.600,00
PARTICIPANTE 318	DE ACORDO COM TR / DE ACORDO COM TR	294.666,66
PARTICIPANTE 680	YANMAR / SOLIS 90	315.000,00
PARTICIPANTE 095	BUDNY / 9040SL CAB	294.660,00
PARTICIPANTE 106	BUDNY / 9040SL	294.666,66

R-10 COMÉRCIO E SERVIÇOS LTDA

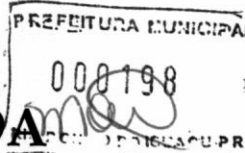

PREFEITURA MUNICIPAL DE RIO BONITO DO IGUAÇU
PREGÃO ELETRÔNICO 84/2025
PROCESSO ADMINISTRATIVO 315/2025

OBJETO: Aquisição de máquinas e equipamentos (trator agrícola novo), conforme CONVÊNIO TRANSFEREGOV.BR Nº 985172/2025, celebrado entre a UNIÃO, por intermédio do Ministério da Integração e do Desenvolvimento Regional e o Município de Rio Bonito do Iguaçu-PR, para atender as necessidades da Secretaria Municipal de Agropecuária e Meio Ambiente.

CARTA DE APRESENTAÇÃO

DADOS DA LICITANTE	
NOME DA PROPONENTE:	ROTA-10 COMÉRCIO E SERVIÇOS LTDA
CNPJ:	14.120.503.0001/05
INSCRIÇÃO ESTADUAL	009.587.146 ME
INSCRIÇÃO MUNICIPAL	395.207/001-37
NIRE	29.600.591.128
ENDEREÇO:	Rua Antônio dos Santos Gouveia, 263, Galpão 1, Sala 5, Porto Seco Pirajá, Salvador/BA – CEP: 41.233-020.
TELEFONE/FAX:	(71) 99998-9014
EMAIL:	rota10doc@gmail.com
DADOS BANCÁRIOS:	
DADOS CONTA 01:	BANCO: INTER (077), CONTA CORRENTE Nº: 12783256-4, AGÊNCIA Nº: 0001.
DADOS CONTA 02:	BANCO: CAIXA ECONÔMICA (104), CONTA CORRENTE Nº: 00005022, AGÊNCIA Nº: 1236.
DADOS DO REPRESENTANTE LEGAL	
REPRESENTANTE LEGAL:	Larissa Chaves Moreira
ENDEREÇO:	Rua do Sombreiro, 18, Mussurunga, Salvador – BA, CEP: 41.490-258.
RG Nº:	14.861.337-38 - SSP/BA
CPF Nº:	055.886.565-80
TELEFONE	(71) 9 8604-0643
PROFISSÃO	EMPRESÁRIA
NACIONALIDADE	BRASILEIRA
ESTADO CIVIL	CASADA
PRAZOS	
VALIDADE DA PROPOSTA	Conforme o edital.
PRAZO ENTREGA DOS OBJETOS	Conforme o edital.
PRAZO DE PAGAMENTO	Conforme o edital.

R-10 COMÉRCIO E SERVIÇOS LTDA
CNPJ: 14.120.503/0001-05
Rua Antônio dos Santos Gouveia, 263, Galpão 1, Sala 5,
Porto Seco Pirajá, Salvador/BA - CEP: 41.233-020
TEL.: (71) 99998-9014 / E-mail: rota10doc@gmail.com

R-10 COMÉRCIO E SERVIÇOS LTDA

PREFEITURA MUNICIPAL DE RIO BONITO DO IGUAÇU
PREGÃO ELETRÔNICO 84/2025
PROCESSO ADMINISTRATIVO 315/2025

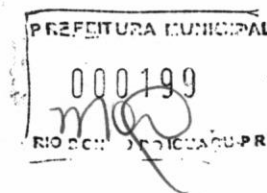

OBJETO: Aquisição de máquinas e equipamentos (trator agrícola novo), conforme CONVÊNIO TRANSFEREGOV.BR Nº 985172/2025, celebrado entre a UNIÃO, por intermédio do Ministério da Integração e do Desenvolvimento Regional e o Município de Rio Bonito do Iguaçu-PR, para atender as necessidades da Secretaria Municipal de Agropecuária e Meio Ambiente

A empresa **ROTA-10 COMÉRCIO E SERVIÇOS LTDA**, com sede na Rua Antônio dos Santos Gouveia, 263, Galpão 1, Sala 5, Porto Seco Pirajá, Salvador/BA – CEP: 41.233-020, inscrita no, **CNPJ/MF sob o nº 14.120.503.0001/05**, Conta Corrente: 12783256-4, Ag.: 0001, Banco: INTER (nº 077), neste ato representada por Larissa Chaves Moreira, abaixo assinado, inscrito no **CPF sob o nº 055.886.565-80**, portador da **Carteira de Identidade nº 14.861.337-38 - SSP/BA**, vem por meio desta apresentar sua Proposta de Preço.

PLANILHA DE PROPOSTA DE PREÇO

DADOS DO ITEM:

ITEM	QTDE	UND	DESCRIÇÃO	VALOR UNITÁRIO	VALOR TOTAL
1	3,00	UND	AQUISIÇÃO DE TRATOR AGRICOLA NOVO Nas seguintes descrições mínimas: Trator Agrícola, novo, ano e modelo de fabricação do ano corrente ou posterior; com motor a diesel 4 cilindros, turbo, Inter cooler, com no mínimo 90 CV de potência nominal e 26% de reserva de torque; Cabinado, com ar condicionado e banco com suspensão pneumática; Tração 4X4 com acionamento eletro hidráulico; Freio a disco em banho de óleo, com duas válvulas de controle remoto simples, com acionamento independente; Embreagem a disco cera metálico, com acionamento mecânico ou Power Shuttle, Transmissão sincronizada/lateral com no mínimo 12 marchas a frente e mínimo 12 a ré; Bloqueio do diferencial traseiro com acionamento eletro-hidráulico; Sistema Hidráulico com bomba hidráulica de vasão mínima de 44,5 1/min., levante hidráulico com capacidade mínima de 3.600 kgf no olhal sem cilindro auxiliar; Tomada de força independente e sincronizada com a roda, com acionamento sem uso de embreagem; Sistema de direção hidráulica com circuito independente com	R\$ 294.666,66	R\$ 883.999,98

R-10 COMÉRCIO E SERVIÇOS LTDA

CNPJ: 14.120.503/0001-05

Rua Antônio dos Santos Gouveia, 263, Galpão 1, Sala 5,
Porto Seco Pirajá, Salvador/BA - CEP: 41.233-020

TEL.: (71) 99998-9014 / E-mail: rota10doc@gmail.com

R-10 COMÉRCIO E SERVIÇOS LTDA

	bomba de no mínimo 29 l/min. Tanque de combustível com capacidade mínima de 100 litros, pneus traseiros mínimo 18.4x30 com no mínimo 08 lonas e dianteiros no mínimo 12.4x24 com no mínimo 06 lonas. Peso aproximado de embarque de 3.400 kg. Com entrega técnica. Garantia mínima de 12 meses e assistência técnica garantida. Marca: YTO tratores/ Modelo: NLX954	<p>PREFEITURA MUNICIPAL</p> <p>000200</p> <p>RIO BONITO DO IGUAÇU-PR</p>
--	--	--

VALOR GLOBAL DA PROPOSTA DE PREÇO (POR EXTENSO): R\$ 883.999,98 (oitocentos e oitenta e três mil, novecentos e noventa e nove reais e noventa e oito centavos).

DECLARAÇÃO UNIFICADA

Pelo presente instrumento, a empresa ROTA-10 COMÉRCIO E SERVIÇOS LTDA, inscrita no CNPJ sob o nº 14.120.503.0001/05, através de seu representante legal subscrito:

- 1) Declara nos termos do Art. 67, VI da Lei Federal nº 14.133, de 2021, que de tomou conhecimento de todas as informações e das condições locais para o cumprimento das obrigações objeto da licitação do Pregão Eletrônico nº 84/2025;
- 2) Declara, sob as penas da Lei, que atende aos requisitos de habilitação previsto no edital;
- 3) Declara nos termos do Art. 63, § 1º da Lei Federal nº 14.133, de 2021, que a proposta econômica apresentada compreende a integralidade dos custos para atendimento dos direitos trabalhistas assegurados na Constituição Federal, nas leis trabalhistas, nas normas infralegais, nas convenções coletivas de trabalho e nos termos de ajustamento de conduta vigentes na data de entrega das propostas;
- 4) Declara, para os fins do disposto no inciso XXXIII do art. 7º da Constituição Federal, que não emprega menores de dezoito anos em trabalho noturno, perigoso ou insalubre e nem menores de dezesseis anos, em qualquer trabalho, salvo na condição de aprendiz, a partir de quatorze anos;
- 5) Declara que cumpre as exigências de reserva de cargos para pessoa com deficiência e para reabilitado da Previdência Social, previstas em lei e em outras normas específicas;
- 6) Declara que não possui em seu quadro societário e de empregados, servidor ou dirigente da Prefeitura de Rio Bonito do Iguaçu-PR ou responsável pela licitação, nos termos Art. 9º § 1º da Lei Federal nº 14.133, de 2021;
- 7) Declara que não possui vínculo de natureza técnica, comercial, econômica, financeira, trabalhista ou civil com dirigente da Prefeitura de Rio Bonito do Iguaçu ou com agente público que desempenhe função na licitação ou atue na fiscalização ou na gestão do contrato, e que deles não somos cônjuge, companheiro ou parente em linha reta, colateral ou por afinidade, até o terceiro grau, nos termos do Art. 14, IV da Lei Federal nº 14.133, de 2021;
- 8) Declara que o responsável pela assinatura do instrumento contratual é o Sr(a) Larissa Chaves Moreira, inscrito no CPF nº 055.886.565-80, e-mail rota10doc@gmail.com, telefone 71 9 9678-5522, ocupante do cargo de representante legal nesta empresa.

R-10 COMÉRCIO E SERVIÇOS LTDA

CNPJ: 14.120.503/0001-05

Rua Antônio dos Santos Gouveia, 263, Galpão 1, Sala 5,

Porto Seco Pirajá, Salvador/BA - CEP: 41.233-020

TEL.: (71) 99998-9014 / E-mail: rota10doc@gmail.com

R-10 COMÉRCIO E SERVIÇOS LTDA

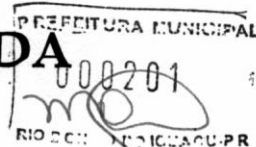

9) Declara que em caso de qualquer comunicação futura referente a este processo licitatório, todas as comunicações, inclusive envio de requisições de compra, nota de empenho, notificações, citações etc., poderão ser feitas através do e-mail rota10doc@gmail.com, e/ou whatsapp 71 9 9678-5522, produzindo para todos os fins, total validade jurídica.

O Licitante declara ter ciência e aceitar todas as exigências do Edital do Pregão em referência, bem como No preço constante na proposta deverão estar incluídos todos os materiais e consumíveis necessários à fabricação, objeto desta licitação, bem como abranger as despesas e custos da licitante referentes à mão de obra, utilização de equipamentos, encargos sociais e trabalhistas, seguros, impostos, taxas, deslocamento e quaisquer outras despesas direta ou indiretamente relacionadas com o objeto da proposta, bem como o lucro da proponente, ficando esclarecido que o Contratante não admitira alegação posterior que vise ressarcimento de custos não considerados nos preços ofertados

Salvador, 07 de janeiro de 2026.

Larissa Chaves Moreira

ROTA-10 COMÉRCIO E SERVIÇOS LTDA

CNPJ: 14.120.503.0001/05

LARISSA CHAVES MOREIRA

RG Nº: 14.861.337-38

CPF Nº: 055.886.565-80

Representante legal

14.120.503/0001-05

ROTA - 10 COMÉRCIO E SERVIÇOS LTDA

Rua Antonio dos Santos Gouveia, Nº 263

Galpão 01 Sala 05

Porto Seco Pirajá CEP. 41.233-020

SALVADOR-BA

R-10 COMÉRCIO E SERVIÇOS LTDA

CNPJ: 14.120.503/0001-05

Rua Antônio dos Santos Gouveia, 263, Galpão 1, Sala 5,

Porto Seco Pirajá, Salvador/BA - CEP: 41.233-020

TEL.: (71) 99998-9014 / E-mail: rota10doc@gmail.com



MODELO NLX954



FICHA TÉCNICA

MOTOR

Modelo 4x4	LR4B3ZU - YTO
Tipo	Diesel, refrigerado a água, turbocompressor
Potência máx. CV (kW) @ rpm	95cv (62kW) @ 2200 rpm
Nº Cilindros / diâmetro cilindro x curso pistão	4 cilindros/108 x 130 mm
Torque máximo	325 Nm @ 1600 rpm
Reserva de Torque	30%

EMBREAGEM

Tipo	Seco, dupla ação
Diâmetro	12"
Acionamento	Mecânico por pedal

TOMADA DE POTÊNCIA (TDP)

Tipo	Independente
Velocidade (rpm)	540/1000, 540/720, 540/540E
Acoplamento	Mecânico manual
Potência Máx. TDP	64 cv
Eixo	6 estrias

TRANSMISSÃO

Tipo	mecânica com sincronizador
Posição alavancas	Lateral
Marchas	Série: 12F/4R opc: 20F/8R c/ creeper 12F/12R c/ reversor

SISTEMA HIDRÁULICO

Tipo	Categoria II - mecânico com posição de controle e profundidade
Vazão da bomba (L/min)	60 L/min
Capacidade de levantar no olhal	3740 kg

FREIOS

Tipo	Úmido/disco
Acionamento	assistência hidráulica, por pedal
Freio de estacionamento	trava pedal

DIREÇÃO

Tipo	hidrostática com circuito hidráulico independente
------	---

SISTEMA ELÉTRICO

Tensão sist. elétrico	12V/ 120 AH
Alternador	14V, 700W
Motor de partida	12V, 3,8 kW
Bateria	12V/ 120 AH

PNEUS

Dianteiros	12.4 - 24 R1 opc. 14.9 - 24
Traseiros	18.4 - 30 R1 opc. 18.4 - 34

PESOS / DIMENSÕES/CAPACIDADES

Peso em ordem de marcha	4600 kg
Raio de giro	5600 mm
Comprimento	4350 mm
Distância entre eixos	2314 mm
Altura c/ cabine	2765 mm
Altura máxima (até o volante)	2145 mm
Bitola dianteira mín/máx	1730/1960 mm
Bitola traseira mín/máx	1620/2120 mm
Tanque de combustível	147 L
Pesos Dianteiros (40 kg)	6 unidades
Pesos Traseiros (50 kg)	4 unidades

OPCIONAIS

- cabine com ar condicionado
- MP3
- Luz de trabalho giratória
- Farol de trabalho traseiro
- Assento Grammer
- Redutor

⚠ As imagens dos produtos são meramente ilustrativas, podendo estar equipados com opcionais. As especificações técnicas podem sofrer alterações sem prévio aviso. Antes de comprar confirme todas as informações com seu concessionário. **18/10/24**



Carta de Autorização

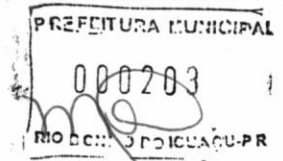

Data: 25 de abril de 2013

À

PODIUM DISTRIBUIDORA LTDA.

Nós, YTO INTERNATIONAL, LTD., fabricantes estabelecidos e de máquinas agrícolas com fábricas em 154 Jianshe Road, Luoyang, Henan, China, por meio deste autorizamos a ROTA-10 COMÉRCIO E SERVIÇOS LTDA., revendedora autorizada yto, a vender, distribuir e operar o projeto de tratores YTO para o Brasil, seguindo as exigências do Governo Brasileiro.



YTO INTERNATIONAL, LTD.

Endereço: 154 Jianshe Road, Luoyang, Henan, China.

Tel:(86)-379-62799011

Fax :(86)-379-62799099

一拖国际经济贸易有限公司
YTO INTERNATIONAL, LTD.

地址: 中国河南省洛阳市建设路154号 邮编: 471004
Add: 154, Jianshe Road, Luoyang, Henan, China
电话Tel: 0379-62799021 传真Fax: 0379-62799099
网址Http: //www.yto.com.cn

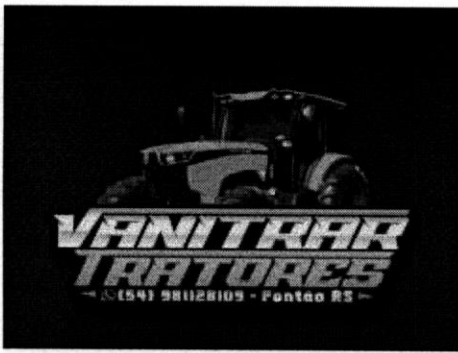

VANITARAR 'COMERCIO & SERVICOS' LTDA

CNPJ: 48.329.398/0001-30

AV: JULIO DE MAILHOS - 300

BAIRRO CENTRO - PONTÃO/RS

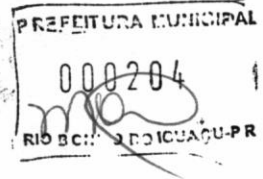

PROPOSTA FINACEIRA

PREGÃO ELETRÔNICO Nº 084/2025

À PREFEITURA MUNICIPAL DE RIO BONITO DO IGUAÇU -PR

mao

Razão Social: **VANITARAR COMERCIO & SERVIÇOS LTDA**

CNPJ/MF: **48.329.398/0001-30**

Endereço: Avenida Julio de Mailhos - 300 - Bairro Centro - Cidade: Pontão - UF: RS

E-mail: vanirioc@gmail.com ou deboradara15@gmail.com - Telefone: (54) 98149-2045

DADOS DO REPRESENTANTE LEGAL DA EMPRESA PARA ASSINATURA DO CONTRATO:

Nome: Vanirio Chagas - Endereço: Avenida Julio de Mailhos - 300 - Bairro Centro - Cidade: Pontão

UF:RS - Email: vanirioc@gmail.com ou deboradara15@gmail.com - Telefone: (54) 98149-2045

Apresentamos a nossa proposta comercial ao Pregão Eletrônico 084/2025, conforme preços relacionados abaixo, incluídas todas as despesas como as de encargos fiscais, comerciais, sociais, trabalhistas, e outros pertinentes ao objeto, conforme disposto no Edital:

Item	Especificações Mínimas	Unidade	Marca/Modelo	Quant.	Valor Unt.	Valor Total
01	AQUISIÇÃO DE TRATOR AGRICOLA NOVO Nas seguintes descrições mínimas: Trator Agrícola, novo, ano e modelo de fabricação do ano corrente ou posterior; com motor a diesel 4 cilindros, turbo, intercooler, com no mínimo 90 CV de potência nominal e 26% de reserva de torque; Cabinado, com ar condicionado e banco com suspensão pneumática; Tração 4X4 com acionamento eletro hidráulico; Freio a disco em banho de óleo, com duas válvulas de controle remoto simples, com acionamento independente; Embreagem a disco cera metálico, com acionamento mecânico ou Power shuttle, Transmissão sincronizada/lateral com no mínimo 12 marchas a frente e mínimo 12 a ré; Bloqueio do diferencial traseiro com acionamento eletro-hidráulico; Sistema Hidráulico com bomba hidráulica de vasão mínima de 44,5 l/min., levante hidráulico com capacidade mínima de 3.600 kgf no olhal sem cilindro auxiliar; Tomada de força independente e sincronizada com a roda, com acionamento sem uso de embreagem; Sistema de direção hidráulica com circuito independente com bomba de no mínimo 29	UND	BUDNY 9040SL	03	R\$ 294.666,66	R\$ 883.999,98

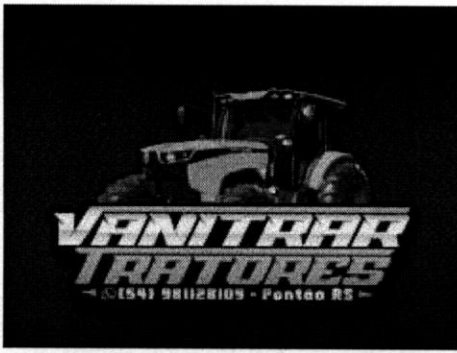

VANITRAR 'COMERCIO & SERVICOS' LTDA

CNPJ: 48.329.398/0001-30

AV: JULIO DE MAILHOS - 300

BAIRRO CENTRO - PONTÃO/RS



l/min. Tanque de combustível com capacidade mínima de 100 litros, pneus traseiros mínimo 18.4x30 com no mínimo 08 lonas e dianteiros no mínimo 12.4x24 com no mínimo 06 lonas. Peso aproximado de embarque de 3.400 kg. Com entrega técnica. Garantia mínima de 12 meses e assistência técnica garantida.					
---	--	--	--	--	--

Valor total da proposta: R\$ 883.999,98 (Oitocentos e oitenta e três mil, novecentos e noventa e nove reais e noventa e oito centavos)

Declaramos que nos comprometemos a entregar os bens, na sede do Município de Rio Bonito do Iguazu – PR, no prazo estabelecido no edital, contados a partir do recebimento da Nota de Empenho.

O prazo de garantia dos bens é o estabelecido no Edital.

O prazo de validade desta proposta é de 60 (sessenta dias)

Os bens serão entregues em conformidade com as normas e padrões da ABNT/NBR – Associação Brasileira de Normas Técnicas, do INMETRO – Instituto Nacional de Metrologia e de outras normas regulamentadoras ou resoluções aplicáveis ao objeto, em vigor (caso houver).

Declaramos que os bens ofertados atendem todas as características mínimas exigidas e a empresa cumpre com os requisitos de habilitação, normas e condições exigidas no Edital do Pregão Eletrônico nº 084/2025.

Dados Bancários:

- 1 – Nome e Código do Banco: VANITRAR COMERCIO & SERVIÇOS LTDA – Banco 133
- 2 – Nome e Código da Agência: CRESOL – Agência 5691
- 3 – Localidade da Agência: Pontão/RS
- 4 – Número de Conta Bancária da Proponente: 26974-3

Pontão-RS, 07 de janeiro de 2026

VANITRAR COMERCIO E SERVICOS
LTDA:48329398000130

Assinado de forma digital por VANITRAR
COMERCIO E SERVICOS LTDA:48329398000130
Dados: 2026.01.07 10:32:20 -03'00'

VANIRIO CHAGAS

Representante legal

VANITRAR 'COMERCIO & SERVICOS' LTDA

CNPJ nº 48.329.398/0001-30

BUDNY 35
TRATORES E IMPLEMENTOS

BDY 9040SL

Indústria
Brasileira

Desde 1990

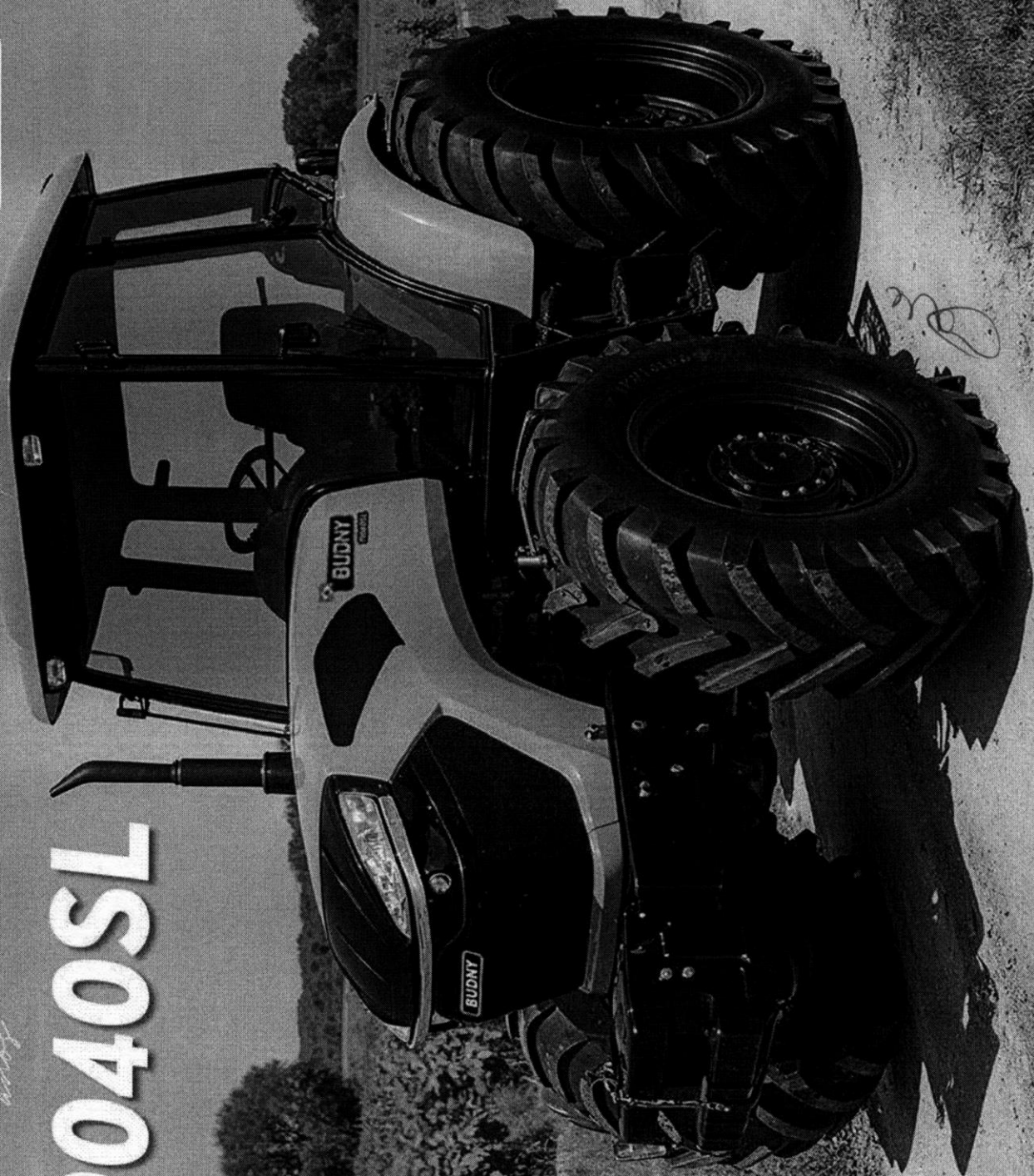

PREFEITURA MUNICIPAL

000206

RIO FORTI, 11 - SIGUAÇU, PR

ESPECIFICAÇÕES TRATOR BDY 9040SL

MOTOR DIESEL		MAR-1
Potência	90 CV (HP) - turbo/ Intercooler, reserva de torque de no mínimo 26%	
Cilindros CC	4320	
Cilindros	4	
Refrigeração	Água	
Capacidade do Carter	9 L	
Filtro de Ar	Seco	
Capacidade do Tanque de Combustível	140 litros	

TOMADA DE FORÇA	
Rotação TDP	540/540E rpm
Tipo de TDP	Independente e proporcional
Acoplamento TDP	6 estrias / 35mm

TRANSMISSÃO	
Tração	4X4
Transmissão Alavancas Laterais	12 marchas sincronizadas com Reversor 12Fx12R
Embreagens	Duplo estagio seco de disco cerametalico
Capacidade Reservatório Lubrificante	27 L
Bloqueio do diferencial	com acionamento mecânico

SISTEMA HIDRÁULICO	
Vazão da bomba	44,5 L/min a 2000 rpm
Controle remoto	2 / 3 vias (duplo)
Capacidade do levante com cilindro auxiliar - opcional	3.600 kg
Categoria Dos engates Do levante	Categoria II

SISTEMA ELÉTRICO	
Bateria 12v - 100A	Motor de partida 12v 3,0kw
	Alternador 14v - 55A

SISTEMA DA DIREÇÃO	
Tipo	Hidrostática Independente
Vazão da bomba	29 L/min a 2000 rpm
Reservatório de Óleo	1,4 L

DIMENSÕES	
Comprimento: 4.100 mm	Altura: 2.885 mm
	Largura: 2.040 mm

RODADOS	
Opção 1	Dianteiros: 8,3-24" RI / Traseiros: 14,9-30" RI
Opção 2	Dianteiros: 12,4-24" RI / Traseiros: 18,4-30" RI
Opção 3	Dianteiros: 9,5-24" RI / Traseiros: 14,9-30" RI

FREIOS	
Tipo:	Discos banhados a óleo com acionamento mecânico independente ou em conjunto com o pedal combinado ao freio de estacionamento.
Freio de Estacionamento	Tipo Alavanca

PESO	
Peso Total	3500 kg
Contra Pesos Dianteiro	Opcional: 13x22 kg
Contra Pesos Traseiros	Opcional: 8x45 kg

ITENS OPCIONAIS	
Paralamas dianteiros - Freio acionamento Hidráulico - Motor Turbo - Intercooler	

ITENS DE SÉRIE: Acelerador de pé e de mão - Instrumentação: luz de alerta pressão do óleo do motor e alternador - Medidores: água combustível, hodímetro e conta giros - Assento ajustável com cinto de segurança - Estrutura de proteção contra capotamento/ROPs - Sistema de segurança TDP - Farol: alta e baixa - Luz de trabalho traseira - Luzes de segurança: seta direcional e pisca alerta - Sinal sonoro de ré - Cabine com ar condicionado, ventilador e limpador de parabrisas; rádio/multimídia, carregador USB - Giroflex - Barra de tração.

PREFEITURA MUNICIPAL
000207
SECRETARIA MUNICIPAL DE LICITAÇÃO-PR

[Assinatura]

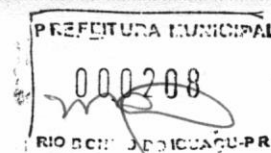

[/budnybrasil](http://budnybrasil.com.br)
[/tratoresbudny](http://tratoresbudny.com.br)
Estrada Linha Zilli, Icr 472, n° 1800 - Linha Zilli Içara/SC
Tel: (48) 3432-0096 - budny@budny.com.br
www.budny.com.br

**AUTORIZAÇÃO**

BUDNY INDUSTRIA E COMERCIO EIRELI., indústria de tratores e implementos agrícolas, com matriz instalada na Estrada Geral, s/nº, Linha Zilli, no município de Içara-SC, inscrita no CNPJ sob nº 95.863.684/0001-61 e inscrição estadual nº 25.265.4005, cadastrada na ABIMAQ sob o nº 4170, é fabricante de tratores e implementos agrícola, assegurando reposição de peças originais pelo período de 5 (cinco) anos, e garantia dos equipamentos pelo prazo de 1 (um) ano contra defeitos de fabricação para tratores agrícola e de 06 (seis) meses para implementos agrícola, prestando assistência técnica especializada com mecânicos altamente treinados em todo o território nacional, através de seus distribuidores autorizados.

Declara e atesta ainda para os devidos fins de direito, inclusive para atendimento ao contido na Lei nº 14.133, de 1º de abril de 2021, e suas posteriores alterações, que a empresa:

VANITRAR COMERCIO & SERVICOS LTDA

CNPJ: 48.329.398/0001-30

AV JULIO MAILHOS, CENTRO - PONTAO - RS CEP 99190-000

Fone: 54 8149-2045

Está autorizada a revender os produtos BUDNY bem como participar de processos licitatórios, sendo assegurada a garantia dos produtos por parte da empresa fabricante.

Içara - SC, 17 de julho de 2025.

BUDNY INDUSTRIA E COMERCIO
LTDA:9586368400161
0161

Assinado de forma digital
por BUDNY INDUSTRIA E
COMERCIO
LTDA:95863684000161
Dados: 2025.07.17 12:00:04
-03'00'

BUDNY INDUSTRIA E COMERCIO EIRELLI
CNPJ: 95.863.684/0001-61



PREFEITURA MUNICIPAL
000209
[Handwritten signature]
RIS. C. DE LICENÇA PR

[Handwritten signature]



ANEXO 2 - PROPOSTA COMERCIAL

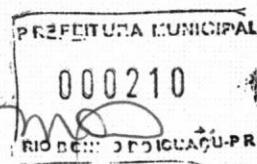

À
Prefeitura do Município de Rio Bonito do Iguaçu - Estado do Paraná
Pregão Eletrônico nº 84/2025
Processo Administrativo nº 315/2025
Prezados Srs.

A Empresa Schlickmann e Rotta LTDA CNPJ e Inscrição Estadual: 90643783-06 Representante Legal e Cargo: Carolyna Aparecida Rotta Schlickmann Fontana Carteira de Identidade: 10.699.996-1 SESP-PR CPF: 096.053.829-11 Endereço Completo: Avenida Brasil nº 264, Três Barras do Paraná -PR Telefone: (45)3235-1245/ (45)3235-1852 E-mail de Contato: schlickmann1852@gmail.com. vêm respeitosamente à Prefeitura do Município de Rio Bonito do Iguaçu, apresentar proposta para a **aquisição de máquinas e equipamentos (trator agrícola novo)**, conforme **CONVÊNIO TRANSFEREGOV.BR Nº 985172/2025**, celebrado entre a **UNIÃO**, por intermédio do Ministério da Integração e do Desenvolvimento Regional e o **Município de Rio Bonito do Iguaçu-PR**, para atender as necessidades da **Secretaria Municipal de Agropecuária e Meio Ambiente**, em observância ao Pregão Eletrônico nº 84/2025, conforme preços unitários a seguir:

Item	Descrição	Qtd	Marca/ Modelo	Valor Unit.	Valor Total
01	AQUISIÇÃO DE TRATOR AGRICOLA NOVO Nas seguintes descrições mínimas: Trator Agrícola, novo, ano e modelo de fabricação do ano corrente ou posterior; com motor a diesel 4 cilindros, turbo, intercooler, com no mínimo 90 CV de potência nominal e 26% de reserva de torque; Cabinado, com ar condicionado e banco com suspensão pneumática; Tração 4X4 com acionamento eletro hidráulico; Freio a disco em banho de óleo, com duas válvulas de controle remoto simples, com acionamento independente; Embreamento a disco cerâmico, com acionamento mecânico ou Power shuttle, Transmissão sincronizada/lateral com no mínimo 12 marchas a frente e mínimo 12 a ré; Bloqueio do diferencial traseiro com acionamento eletro-hidráulico; Sistema Hidráulico com bomba hidráulica de vazão mínima de 44,5 l/min., levante hidráulico com capacidade mínima de 3.600 kgf no olhal sem cilindro auxiliar; Tomada de força independente e sincronizada com a roda, com acionamento sem uso de embreamento; Sistema de direção hidráulica com circuito independente com bomba de no mínimo 29 l/min. Tanque de combustível com capacidade mínima de 100 litros, pneus traseiros mínimo 18.4x30 com no mínimo 08 lonas e dianteiros no mínimo 12.4x24 com no mínimo 06 lonas. Peso aproximado de embarque de 3.400 kg. Com entrega técnica. Garantia mínima de 12 meses e assistência técnica garantida.	03	BUDNY/9040SL CAB	R\$ 294.660,00	R\$ 883.980,00
TOTAL					R\$ 883.980,00

Valor Total: R\$ 883.980,00 (Oitocentos e oitenta e três mil novecentos e oitenta reais).

Entrega: O prazo máximo para entrega do objeto será de até 60 (sessenta) dias, contados a partir da entrega da respectiva requisição de compra ao fornecedor.

Pagamento: O pagamento será realizado no prazo máximo de até 30 (trinta) dias, contados da entrega/fornecimento do objeto, mediante apresentação da Nota Fiscal/Fatura e documentos pertinentes.

Garantia: garantia dos equipamentos ou da prestação do serviço será por um período mínimo de 12 (doze) meses, a partir da data de entrega do objeto.

Validade da Proposta: 60 (sessenta) dias, contados a partir da data da sessão pública do Pregão Eletrônico.

Dados Bancários: Banco Sicoob/ Agência: 4370/ Conta Corrente: 21378-0.

Três Barras do Paraná, 06 de Janeiro de 2026.

18.960.416/0001-17
INSCR. EST. 906.43783-06
SCHLICKMANN & ROTTA
LTDA. - ME
AVENIDA BRASIL, 264
CENTRO - CEP 85485-000
TRÊS BARRAS DO PARANÁ - PARANÁ

ma
Carolyna Schlickmann

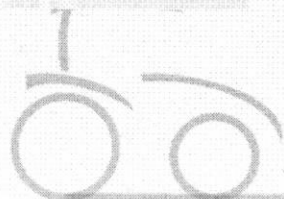

SCHLICKMANN
REVENDA DE MÁQUINAS, IMPLEMENTOS E PEÇAS AGRÍCOLAS

Licitante: Schlickmann & Rotta Ltda

Rep. Legal: Carolyna Aparecida Rotta Schlickmann Fontana.

RG nº: 10.699.996-1 SESP-PR

CPF: 096.053.829-11

Cargo: Sócia - Administradora.



BDY 9040SL



Desde 1990



PREFEITURA MUNICIPAL

000212

RIO SC: J. JOICUAÇU-PR

me

ESPECIFICAÇÕES TRATOR BDY 9040SL

MOTOR DIESEL		MAR-1
Potência	90 CV (HP) - turbo/ Intercooler, reserva de torque de no mínimo 18%	
Cilindros CC	4320	
Cilindros	4	
Refrigeração	Água	
Capacidade do Carter	9 L	
Filtro de Ar	Seco	
Capacidade do Tanque de Combustível	140 litros	

TOMADA DE FORÇA	
Rotação TDP	540/540E rpm
Tipo de TDP	Independente e proporcional
Acoplamento TDP	6 estrias / 35mm

TRANSMISSÃO	
Tração	4X4
Transmissão Alavancas Laterais	12 marchas sincronizadas com Reversor 12Fx12R
Embreagens	Duplo estágio seco de disco ceramético
Capacidade Reservatório Lubrificante	27 L
Bloqueio do diferencial com acionamento mecânico	

SISTEMA HIDRÁULICO	
Vazão da bomba	32 L/min a 2000 rpm
Controle remoto	2 / 3 vias (duplo)
Capacidade do levante com cilindro auxiliar - opcional	2400 kg
Categoria Dos engates Do levante	Categoria II

SISTEMA ELÉTRICO	
Bateria 12v - 100A	Motor de partida 12v 3,0kw
	Alternador 14v - 55A

SISTEMA DA DIREÇÃO

Tipo	Hidroestática Independente
Vazão da bomba	14 L/min a 2000 rpm
Reservatório de Óleo	1,4 L

DIMENSÕES

Comprimento: 4.100 mm	Altura: 2.885 mm	Largura: 2.040 mm
-----------------------	------------------	-------------------

RODADOS

Opção 1	Dianteiros: 8,3-24" R1 / Traseiros: 14,9-30" R1
Opção 2	Dianteiros: 12,4-24" R1 / Traseiros: 18,4-30" R1
Opção 3	Dianteiros: 9,5-24" R1 / Traseiros: 14,9-30" R1

FREIOS

Tipo: Discos banhados a óleo com acionamento mecânico independente ou em conjunto com o pedal combinado ao freio de estacionamento.

Freio de Estacionamento

Tipo Alavanca

PESO

Peso Total	3500 kg
Contra Pesos Dianteiro	Opcional: 13x22 kg
Contra Pesos Traseiros	Opcional: 8x45 kg

ITENS OPCIONAIS

Paralamas dianteiros - Freio acionamento Hidráulico - Motor Turbo - Intercooler

ITENS DE SÉRIE: Acelerador de pé e de mão - Instrumentação: luz de alerta pressão do óleo do motor e alternador - Medidores: água combustível, horímetro e conta giros - Assento ajustável com cinto de segurança - Estrutura de proteção contra capotamento/ROPs - Sistema de segurança TDP - Farol: alta e baixa - Luz de trabalho traseira - Luzes de segurança: seta direcional e pisca alerta - Sinal sonoro de ré - Cabine com ar condicionado, ventilador e limpador de para-brisas, rádio/multimídia, carregador USB - Giroflex - Barra de tração.

PREFEITURA MUNICIPAL

000213
RUBRICA DE LICITAÇÃO-PR



BUDNY
TRATORES E IMPLEMENTOS

NOSSA HISTÓRIA TEM VOCE

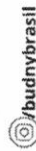

[/tratoresbudny](https://www.facebook.com/tratoresbudny)

[/budnybrasil](https://www.instagram.com/budnybrasil)

Estrada Linha Zilli, Icr 472, n°1800 - Linha Zilli Içara/SC

Tel: (48) 3432-0096 - budny@budny.com.br

www.budny.com.br

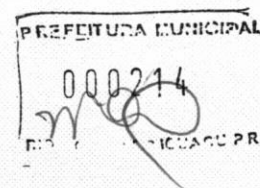
REVENDA AUTORIZADA

BUDNY INDÚSTRIA E COMÉRCIO EIRELI, indústria de tratores e implementos agrícolas, com matriz instalada na Rod. Maria Muneretto Zilli, 1800, Linha Zilli, no município de Içara – SC, inscrita no CNPJ sob nº 95.863.684/0001-61 e inscrição estadual nº 252.654.005, cadastrada a ABIMAQ sob o nº 4170, é fabricante de tratores e implementos agrícolas, assegurando reposição de peças originais e garantia dos equipamentos pelo prazo de 9 meses contratual e 3 meses legal, totalizando 12 meses contra defeitos de fabricação, prestando assistência técnica especializada com mecânicos altamente treinados em todo o território nacional, através de seus distribuidores autorizados. Eng. responsável: Adilson José Marcos, Crea SC 019095-4.

Declara e atesta ainda para os devidos fins de direito inclusive para atendimento ao contido na Lei nº 14.133/21, e suas posteriores alterações, que a empresa:

SCHILICKMANN E ROTTA LTDA

CNPJ: 18.960.416/0001-17

AV BRASIL, SN, CENTRO
TRÊS BARRAS DO PARANÁ/PR
CEP 85485-000

Está autorizada a revender produtos BUDNY em todo território nacional, sendo assegurada a entrega dos produtos por parte da empresa fabricante.

Içara – SC, 06 de março de 2025.

BUDNY INDUSTRIA E
COMERCIO
LTDA:95863684000161Assinado de forma digital por
BUDNY INDUSTRIA E COMERCIO
LTDA:95863684000161
Dados: 2025.03.06 13:15:15 -03'00'

BUDNY INDUSTRIA E COMERCIO LTDA
CNPJ 95.863.684/0001-61

CIDAMAQ

Máquinas e Implementos Agrícolas

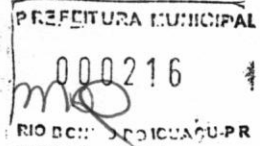

CNPJ: 32.396.643/0001-92
Rua Projetada E, s/nº – Loja Térreo – Parque Industrial
CEP 85.770-000 – Realeza – PR
IE: 9080134506
☎ (46) 3543-2815

✉ licitacaogrupoterraviva@gmail.com / cidamaq.maquinas@gmail.com

<p>mínimo 90 CV de potência nominal e 26% de reserva de torque; Cabinado, com ar condicionado e banco com suspensão pneumática; Tração 4X4 com acionamento eletro hidráulico; Freio a disco em banho de óleo, com duas válvulas de controle remoto simples, com acionamento independente; Embreagem a disco cerametalico, com acionamento mecânico ou Power shuttle, Transmissão sincronizada/lateral com no mínimo 12 marchas a frente e mínimo 12 a ré; Bloqueio do diferencial traseiro com acionamento eletro-hidráulico; Sistema Hidráulico com bomba hidráulica de vasão mínima de 44,5 l/min., levante hidráulico com capacidade mínima de 3.600 kgf no olhal sem cilindro auxiliar; Tomada de força independente e sincronizada com a roda, com acionamento sem uso de embreagem; Sistema de direção hidráulica com circuito independente com bomba de no mínimo 29 l/min. Tanque de combustível com capacidade mínima de 100 litros, pneus traseiros mínimo 18.4x30 com no mínimo 08 lonas e dianteiros no mínimo 12.4x24 com no mínimo 06 lonas.</p>					
--	--	--	--	--	---

CIDAMAQ

Máquinas e Implementos Agrícolas

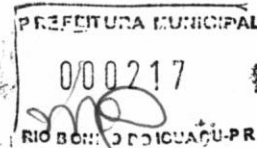

CNPJ: 32.396.643/0001-92
Rua Projetada E, s/nº – Loja Térreo – Parque Industrial
CEP 85.770-000 – Realeza – PR
IE: 9080134506
☎ (46) 3543-2815

✉ licitacaogrupoterraviva@gmail.com / cidamaq.maquinas@gmail.com

Peso aproximado de embarque de 3.400 kg. Com entrega técnica. Garantia mínima de 12 meses e assistência técnica garantida.						
--	--	--	--	--	--	--

O valor para fornecimento dos objetos acima é de R\$ 880.800,00 (oitocentos e oitenta mil e oitocentos reais).

VALIDADE DESTA PROPOSTA: 60 (sessenta) dias

PRAZO DE ENTREGA: 60 (noventa) dias

GARANTIA: 12 (doze) meses

ASSISTÊNCIA TÉCNICA: CASO NECESSARIO SERA PRESTADA PELA PROPIA LICITANTE.

Realeza/PR, 06 de janeiro de 2026.

MARIA APARECIDA
SIQUEIRA

BONFIM:00590757911

Assinado de forma digital por
MARIA APARECIDA SIQUEIRA
BONFIM:00590757911
Dados: 2026.01.06 11:42:53 -03'00'

Cidamaq Maquinas e Implementos Agrícolas Eireli

CNPJ 32.396.643/0001-92

Maria Aparecida Siqueira Bonfim

RG: 7670951-3

CPF: 005.907.579-11

Sócia Proprietária

**A MELHOR ESCOLHA
DA CATEGORIA.**



**SÉRIE
PLUS**

**80/90/100
Cabinado**

Os tratores da Série Plus são completos, aliando eficiência, economia de combustível e desempenho. Com o máximo da tecnologia LS, são a melhor opção na categoria.

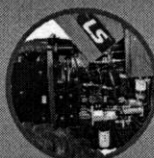

MOTOR PERKINS

Motor de 4 cilindros com alto torque, economia de combustível e baixa emissão de poluentes. O capô é basculante para facilitar a manutenção de rotina.

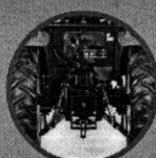

SISTEMA HIDRÁULICO

Capacidade de levantar e fluxo hidráulico do controle remoto projetado para atender as necessidades de todos os implementos disponíveis no mercado, mesmo aqueles para aplicações especiais.



TRANSMISSÃO LS

Escolha entre duas opções de transmissão: Synchro Shuttle, com 12Fx12R até 20Fx20R (com super-reductor Creeper) ou Power Shuttle, com 24Fx24R até 40Fx40R (com super-reductor Creeper).



TDP INDEPENDENTE

Tomada de Força com 3 opções de velocidades: 540 / 750E / 1.000 rpm. Rolão de acionamento eletro-hidráulico no painel de controle.

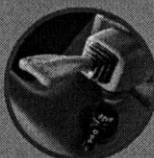

REVERSOR AUTOMÁTICO

Reverser sincronizado (Synchro Shuttle) ou reverser eletro-hidráulico (Power Shuttle): maior agilidade e eficiência em operação com diversos implementos.

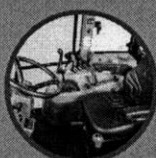

CABINE ORIGINAL DE FÁBRICA

Air-condicionado, ambiente pressurizado e filtros opcionais de carvão ativado. Visão ampla na área externa de trabalho, sem obstáculos.

www.lstractor.com.br

f LSTractorBrasil @ Lstractorbr ▶ Lstractorbrasil

LS Tractor



Especificações	Plus 80 Cabinado		Plus 90 Cabinado		Plus 100 Cabinado	
Motor						
Marca	Perkins					
Tipo	4 cilindros, injeção direta, refrigerado à água					
Modelo / Combustível	1104D-44TA - Tier3 / Diesel					
Potência máxima do motor (cv/KW) - Norma ISO TR 14396	80 / 59		93 / 68		105 / 77	
Potência máxima do motor (cv/KW) - Norma SAE J1995	82 / 60		95 / 70		110 / 81	
Rotação nominal (rpm)	2.200		2.200		2.200	
Torque máximo (Nm)	352		393		416	
Rotação de torque máximo (rpm)	1.400		1.400		1.400	
Reserva de Torque (%)	34%		33%		28%	
Cilindrada (cc)	4.400		4.400		4.400	
Número de válvulas	8		8		8	
Aspiração	Turbo		Turbo Intercooler		Turbo Intercooler	
Sistema Elétrico						
Alternador (A)	90		Bateria (Ah)		110	
Tensão (V)			12			
Embreagem						
Acionamento	Mecânico					
Diâmetro do disco (mm) - tipo	330 - Orgânico (Cerâmico)*					
Transmissão						
Tipo	Synchro Shuttle / (Power Shuttle)*					
Synchro Shuttle - N° velocidades	12F / 12R ou 20F / 20R com Creeper					
Power Shuttle (High / Low) - N° velocidades	24F / 24R ou 40F / 40R com Creeper					
Sistema de Direção						
Tipo	Hidrostática					
Pressão (bar)	145					
Fluxo (l/min)	24,2					
Freios						
Tipo	Úmidos, multidiscos		Acionamento		Hidráulico	
Número de discos	3		Estacionamento - tipo		Alavanca - Multidiscos	
TDP						
Tipo / Acionamento	Independente					
Rotação nominal da TDP (rpm)	540 / 750 / 1.000					
Rotação do motor à rotação nominal da TDP (rpm)	(540 / 2.124) / (750 / 2.292) / (1.000 / 2.261)					
Potência na TDP (cv)	75,9		86,6		92,5	
Eixo Dianteiro						
Tipo	4x4					
Acionamento	Eletro-hidráulico					
Eixo Traseiro						
Redução final	Epicíclica					
Bloqueio do diferencial	Eletro-hidráulico					
Sistema Hidráulico						
Vazão total (l/min)	86					
Categoria do sistema levante - 3 pontos	CAT II					
Pressão máxima - bar (kgf/cm²)	190					
Capacidade de levante na rótula (kgf)	3.600 (3.800)*					
Tipo de controle de levante	Posição/Profundidade					
Controle Remoto						
Tipo	Independente		Pressão (Mpa)		190	
Número de válvulas	3		Vazão máxima (l/min)		62 (70)*	
Rodados						
	Dianteiro	Traseiro	Dianteiro	Traseiro	Dianteiro	Traseiro
	12.4-24 R1	18.4-30 R1	12.4-24 R1	18.4-30 R1	12.4-24 R1	18.4-30 R1
	12.4-24 R1	13.6-38 R1	12.4-24 R1	13.6-38 R1	12.4-24 R1	13.6-38 R1
	14.9-24 R2	23.1-26 R2	14.9-24 R2	23.1-26 R2	14.9-24 R2	23.1-26 R2
	9.5-24 R1	14.9-28 R1	14.9-24 R1	18.4-34 R1	14.9-24 R1	18.4-34 R1
	320/85 R24	460/85 R30	12.4-24 R1	18.4-30 R2	12.4-24 R1	23.1-26 R1
	11.2-24 R1	16.9-30 R1	11.2-24 R1	16.9-30 R1		
Capacidades						
Tanque de combustível (l)	100 (170)*		Cárter do motor (com filtro) (l)		8,75 - 10,4	
Sistema de arrefecimento (l)	10,5		Transmissão / hidráulico (l)		55	
Pesos e Dimensões						
Peso de embarque (kg)	3.210		3.350		3.350	
Peso máximo em ordem de marcha c/ lastro (kg)	4.400		4.950		5.775	
Comprimento total (mm)	4.585					
Largura total sem pneus (mm)	1.976					
Distância entre eixos (mm)	2.375					
Altura máxima (mm)	2.655					
Bitolas dianteiras (min-máx) (mm)	1.687-1.979				1.709-1.818	
Bitolas traseiras (min-máx) (mm)	1.560-1.815				1.651-1.851	
Vão livre (mm)	507					

As especificações dos modelos descritos nesta publicação podem sofrer alterações sem aviso prévio. Jan/2024.

*Configuração opcional (consultar disponibilidade com a fábrica).

Equipamentos standard: Cabine de luxo com aquecimento e ar condicionado; válvulas de controle remoto (3 pares); som estéreo com CD player, válvula frontal e joystick para pá; braço do levante automático, acelerador de pé e de mão; instrumentação: luz de alerta, pressão do óleo do motor; medidores: água, combustível, tacômetro com horímetro; assento ajustável; cinto de segurança; sistema de segurança da TDP; luzes indicadoras de direção; controle de posição e endulção do hidráulico; direção hidrostática; luz de trabalho traseira; estabilizador e barra de tração telescópicas; luzes de segurança; pesos dianteiros e traseiros.



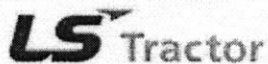

Datta

Av. Carlos Gomes, 2345, Cascavel | PR | Brasil.
Bairro: Jardim Social CEP 85803-000.
Tel: (45) 3220.0500 / (45) 3220.0504
CNPJ: 76.065.317/0001-78 IE: 4100043802

PREFEITURA MUNICIPAL

000220

RIO RUBEM, CASCAVEL-PR

DECLARAÇÃO

DATTA DISTRIBUIDORA DE PEÇAS E ACESSÓRIOS AGRÍCOLAS, CNPJ N 76.065.317/0001-78, SEDIADA NA AVENIDA CARLOS GOMES, 2345, JARDIM SOCIAL, CEP: 85.803-000 NA CIDADE DE CASCAVEL - PR, DECLARA PARA DEVIDOS FINS QUE A EMPRESA CIDAMAQ MAQUINAS E IMPLEMENTOS AGRICOLAS EIRELI CNPJ 32.396.643/0001-92 SITUADA NO ENDEREÇO AV. RUBEM CESAR CASELANI,1987, CENTRO REALEZA -PR, ENCONTRA SE COMO PREPOSTO AUTORIZADO PARA REVENDA DE NOSSOS EQUIPAMENTOS LS TRACTOR,

CASCAVEL 03 DE JULHO DE 2020

1º TABELIONATO DE NOTAS

DATTA DIST. DE PEÇAS E ACESS. AGIC LTDA
CNPJ: 76.065.317/000178
CESAR ROYER
1056824897 SESP/RS
697.447.500-49
GERENTE

1º TABELIONATO DE NOTAS - CASCAVEL - PARANÁ
RUA SAUZA NAVES, 375 - CASCAVEL - PARANÁ - CEP: 85811-120 FONE: (45) 2101-7863
FERNANDO CESAR VELLOZO LUCASKI - TABELIÃO

Selo Nº ds2EZ.TkzXp.lvOmu-0rH0t-JTYLT - Valide em furarpen.com.br. Reconheço por SEMELHANÇA, a assinatura de **CESAR ROYER** (174205), Cascavel-PR, 03 de julho de 2020, 0118:10:48:00

Em Testº da Verdade
Graciele Bonete Viana - Escrevente



ANEXO 2 - PROPOSTA COMERCIAL

À
Prefeitura do Município de Rio Bonito do Iguazu - Estado do Paraná
Pregão Eletrônico nº 84/2025
Processo Administrativo nº 315/2025

IDENTIFICAÇÃO DO PROPONENTE

RAZÃO SOCIAL: SIMEX MÁQUINAS AGRÍCOLAS LTDA.

CNPJ: 00.827.383/0001-76

INSC. ESTADUAL: 401.09049-57

Tel.: (42) 3624-2100

Fax: (42) 3624-1806

Celular: (42) 9977-2711

Contato Comercial: Irineu Ruckhaber Morschbacher

E-mail: simex@simexagricola.com.br

Endereço: Rua Tucuçuí, 995, Bairro Vila Carli **Cidade:** Guarapuava

UF: PR

CEP: 85.040-364

Responsáveis pela Assinatura do Contrato (em conjunto):

Karl Mathias Leh

RG: 589928 SSP/PR

CPF: 150.488.289-72

Madalena Remlinger

RG: 865729 SSP/PR

CPF: 255.665.389-72

Sócios Administradores

Dados Bancários:

Banco: 001 – Banco do Brasil S. A. – Agência 4121-1 – Conta: 39258-8

IDENTIFICAÇÃO DO PREPOSTO:

RAZÃO SOCIAL: SIMEX MÁQUINAS AGRÍCOLAS LTDA.

CNPJ: 00.827.383/0001-76

INSC. ESTADUAL: 401.09049-57

Tel.: (42) 3624-2100

Fax: (42) 3624-1806

Celular: (42) 9977-2711

Contato Comercial: Irineu Ruckhaber Morschbacher

E-mail: simex@simexagricola.com.br

Endereço: Rua Tucuçuí, 995, Bairro Vila Carli **Cidade:** Guarapuava

UF: PR

CEP: 85.040-364

A empresa supracitada vêm respeitosamente à Prefeitura do Município de Rio Bonito do Iguazu, apresentar proposta para a aquisição de máquinas e equipamentos (trator agrícola novo), conforme CONVÊNIO TRANSFEREGOV.BR Nº 985172/2025, celebrado entre a UNIÃO, por intermédio do Ministério da Integração e do Desenvolvimento Regional e o Município de Rio Bonito do Iguazu-PR, para atender as necessidades da Secretaria Municipal de Agropecuária e Meio Ambiente, em observância ao Pregão Eletrônico nº 84/2025, conforme preços unitários a seguir:

LOTE 01						
ITEM	DESCRIÇÃO	MARCA / MODELO	QTDE.	UN.	VALOR UNIT.	VALOR TOTAL
1	AQUISIÇÃO DE TRATOR AGRICOLA NOVO Nas seguintes descrições mínimas: Trator Agrícola, novo, ano e modelo de	NEW HOLLAND / TL5.90	3	UNID.	R\$ 294.600,00	R\$ 883.800,00

SIMEX MÁQUINAS AGRÍCOLAS

Rua Tucuçuí, 995 - Vila Carli
Guarapuava - PR - 85040-364
Tel. 42 3624-2100
www.newholland.com.br

<p>fabricação do ano corrente ou posterior; com motor a diesel 4 cilindros, turbo, intercooler, com no mínimo 90 CV de potência nominal e 26% de reserva de torque; Cabinado, com ar condicionado e banco com suspensão pneumática; Tração 4X4 com acionamento eletro hidráulico; Freio a disco em banho de óleo, com duas válvulas de controle remoto simples, com acionamento independente; Embreagem a disco cerametalico, com acionamento mecânico ou Power shuttle, Transmissão sincronizada/lateral com no mínimo 12 marchas a frente e mínimo 12 a ré; Bloqueio do diferencial traseiro com acionamento eletro-hidráulico; Sistema Hidráulico com bomba hidráulica de vasação mínima de 44,5 l/min., levante hidráulico com capacidade mínima de 3.600 kgf no olhal sem cilindro auxiliar; Tomada de força independente e sincronizada com a roda, com acionamento sem uso de embreagem; Sistema de direção hidráulica com circuito independente com bomba de no mínimo 29 l/min. Tanque de combustível com capacidade mínima de 100 litros, pneus traseiros mínimo 18.4x30 com no mínimo 08 lonas e dianteiros no mínimo 12.4x24 com no mínimo 06 lonas. Peso aproximado de embarque de 3.400 kg. Com entrega técnica. Garantia mínima de 12 meses e assistência técnica garantida.</p>				
TOTAL				R\$ 883.800,00

Valor total da Proposta: R\$ 883.800,00 (oitocentos e oitenta e três mil e oitocentos reais).

VALIDADE DA PROPOSTA: 60 (sessenta) dias.

Demais condições conforme editais.

Guarapuava, 06 de janeiro de 2026.

SIMEX MÁQUINAS AGRÍCOLAS LTDA
Karl Mathias Leh 
RG 589.928 SSP PR Madalena Remlinger
CPF: 150.488.299-72 RG 865.729 SSP PR
Sócio Administrador CPF: 255.665.389-72
Sócia Administradora
Rua Tucuuruí, 995 - Bairro de Vila Carli - 85040-364 - Guarapuava-PR

SIMEX MÁQUINAS AGRÍCOLAS

Rua Tucuuruí, 995 - Vila Carli
Guarapuava - PR - 85040-364
Tel. 42 3624-2100
www.newholland.com.br

PREFEITURA MUNICIPAL
000223
RIO BONITO - BAIXADA DO PR

MAO



SÉRIE TL5

TL5.80 / TL5.90 / TL5.100

 **NEW HOLLAND**
SEMPRE COM VOCE

O TRATOR QUE VOCÊ CONHECE, AINDA MELHOR PARA A SUA LAVOURA.

MULTITAREFAS PARA OS SEUS DESAFIOS

Um grande parceiro é aquele que está ao seu lado, em qualquer momento. Para a New Holland, isso é mais do que uma verdade: é uma missão diária. Por isso, desenvolvemos soluções e produtos para atender você em todos os seus desafios.

Com a linha de tratores TL5, não é diferente. Ela está pronta para as mais diversas tarefas do campo. Uma versatilidade que se traduz em três diferentes tipos de transmissão, versões com reversor *Power Shuttle*, com ou sem cabine, várias opções de configurações de pneus, além de uma pá-carregadeira agrícola, projetada exclusivamente para a linha TL5.

A versão cabinada vem equipada com filtro de carvão ativado, item de segurança recomendado para operações que envolvem pulverização. Tudo isso para entregar maior conforto com o menor custo operacional do mercado.



MUITO MAIS CONFORTO PARA VOCÊ

A nova cabine tem formas arredondadas que oferecem maior resistência e visibilidade para as operações. Quando o assunto é trabalho contínuo, os ângulos de visão foram melhorados, trazendo ainda mais segurança e comodidade ao operador.

O assento do TL5 é equipado com suspensão por molas e é ajustável tanto na distância da coluna de direção quanto em sua reclinção. Os comandos do trator estão dispostos estrategicamente no alcance das mãos, facilitando o trabalho do operador e garantindo um alto rendimento durante a atividade no campo.

O PLM, sistema desenvolvido pela New Holland, que pode ser implantado em todos os ciclos - do plantio à colheita - para otimizar o tempo de trabalho dos agricultores em janelas curtas e períodos críticos, proporciona aos agricultores redução no índice de falhas ou sobreposições na aplicação de insumos, economia de combustível, maior velocidade de trabalho e menor quantidade de manobras. O agricultor que investe nessa tecnologia apresenta, por exemplo, uma redução de até 15% no consumo de combustível.

Atendendo à Norma de Segurança NR12, a cabine do TL5 está protegida contra a queda de objetos, quando em operações com implementos frontais através do sistema FOPS. O desenho e o posicionamento do conjunto de faróis exclusivos "caterpillar" proporcionam melhor iluminação, permitindo a execução de atividades noturnas com o máximo de conforto e segurança.



O ar-condicionado ficou mais potente para uma excelente climatização.

Maior área envidraçada e totalmente segura para qualquer condição.

PREFEITURA MUNICIPAL
000225
RIO BC: J P O S I C A Ç Ã O - P R

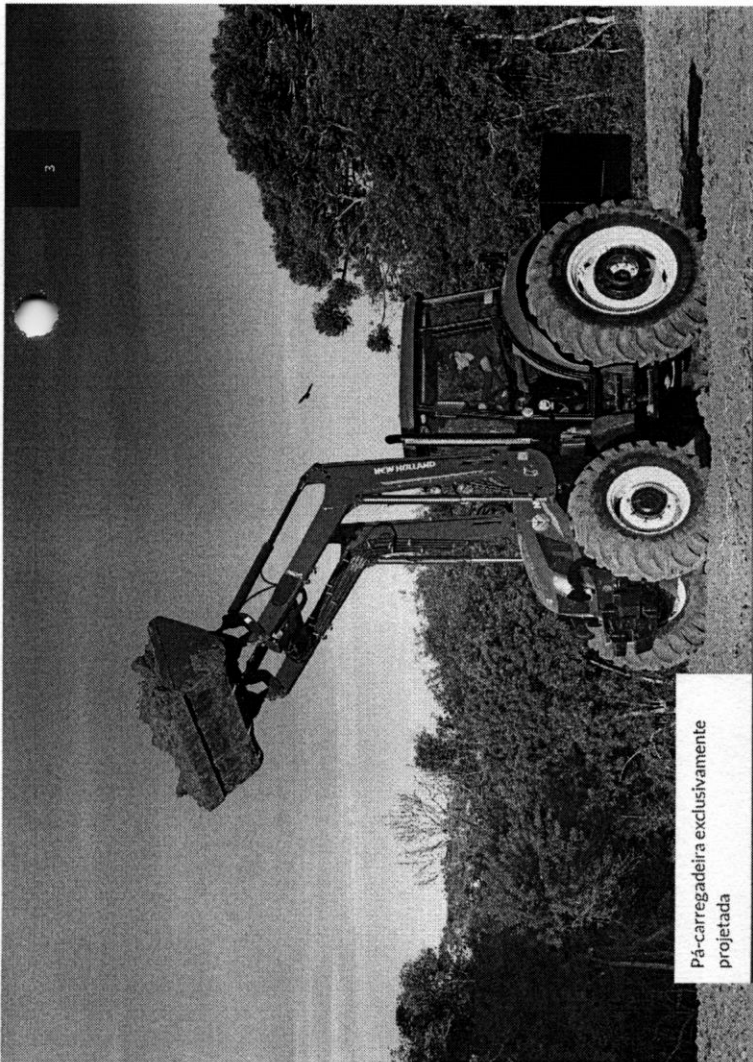

Pá-carregadeira exclusivamente projetada

A cabine do novo TL5 dispõe do sistema FOPS

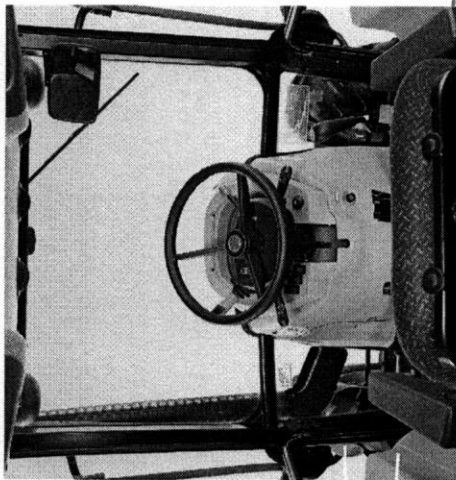

A PRODUTIVIDADE QUE VOCÊ PRECISA

A linha TL5 está equipada agora com o novo motor FPT S8000 Tier 3 MAR I, Turbo/*Intercooler* em todos os modelos e com uma excelente relação torque/potência, além de possuir uma excelente reserva de torque de até 27%, que traz muito mais força para utilização em campo. E, para aumentar a produtividade, o piloto elétrico é uma opção que pode ser selecionada e equipada diretamente de fábrica.

Os eixos são robustos, confiáveis e suportam com segurança todos os esforços decorrentes das diversas operações. O eixo dianteiro é fabricado no Brasil, em peça única, garantindo maior durabilidade e ausência de vazamentos.



Motor FPT Tier 3 MAR I com reserva de torque de até 27%.



Eixo dianteiro em peça única, autoblocante e cruzetas blindadas. Menor custo de manutenção. Ideal para qualquer operação.

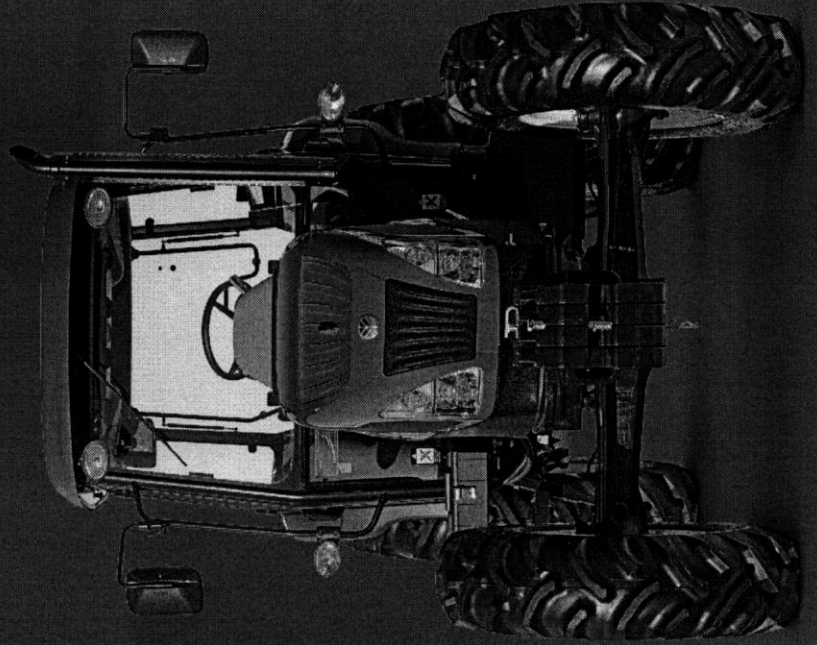

A TDF do TL5 tem o acoplamento progressivo e é independente, dispensando a parada do trator para o seu acionamento. Além da velocidade de 540 rpm, oferece opção de TDF econômica e o sistema de velocidade sincronizada com a roda. Esse sincronismo permite que, caso seja acionada a ré, o sentido de torção do eixo da tomada de força seja invertido, facilitando o desembuchamento de implementos como ensiladeira.

A embreagem TDF possui um disco com maior diâmetro, aumentando consideravelmente a sua vida útil. Nos tratores que possuem a transmissão com reversor *Power Shuttle*, a TDF tem acionamento eletro-hidráulico e conta com três velocidades: 540, 540 econômica e 1.000 rpm.

O sistema hidráulico possui bomba de engrenagem independente e levante hidráulico categoria II, a maior capacidade da categoria. Ele conta ainda com duas válvulas de controle remoto de centro aberto e grande capacidade de vazão dentro da sua categoria.

O exclusivo e consagrado sistema *Lift-O-Matic*, que memoriza mecanicamente a posição dos braços do levante hidráulico, permite que o implemento acoplado ao trator seja levantado e volte ao solo na mesma altura programada anteriormente, por meio de um simples acionador.

O sistema ainda conta com um limitador mecânico do controle de altura de elevação, garantindo precisão. O *Lift-O-Matic* proporciona um trabalho uniforme de trabalho, maior agilidade e conforto para o operador.

Levante hidráulico com capacidade de até 3.600 kgf e sistema *Lift-O-Matic* para gravar profundidade e sensibilidade durante as operações.

SECRETARIA MUNICIPAL
000226



TRANSMISSÃO NA MEDIDA CERTA

A transmissão dos tratores TL5 entrega tudo o que você precisa nas atividades do campo: maximização da relação torque/potência e velocidade exata para cada tarefa.

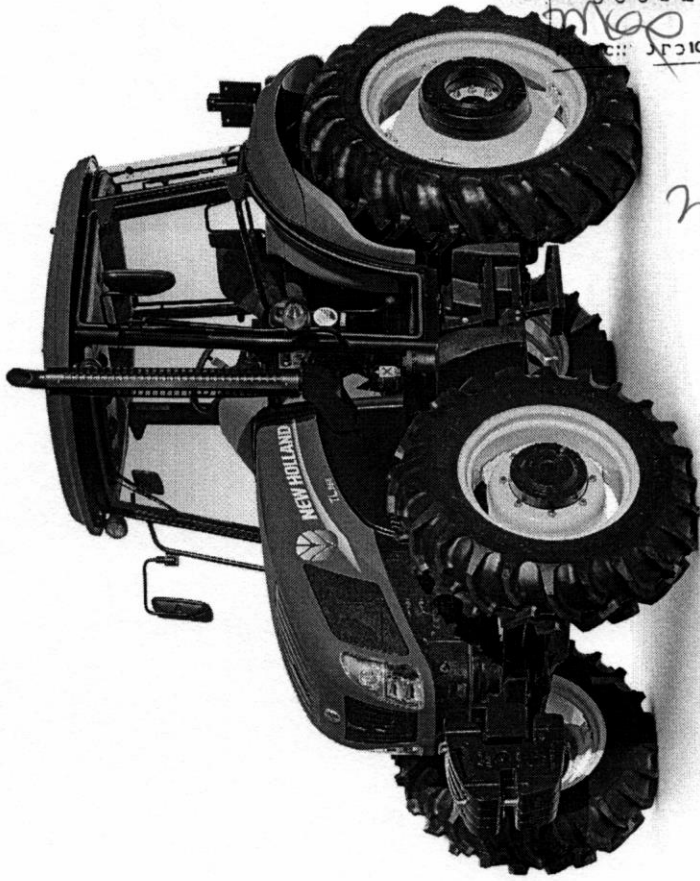
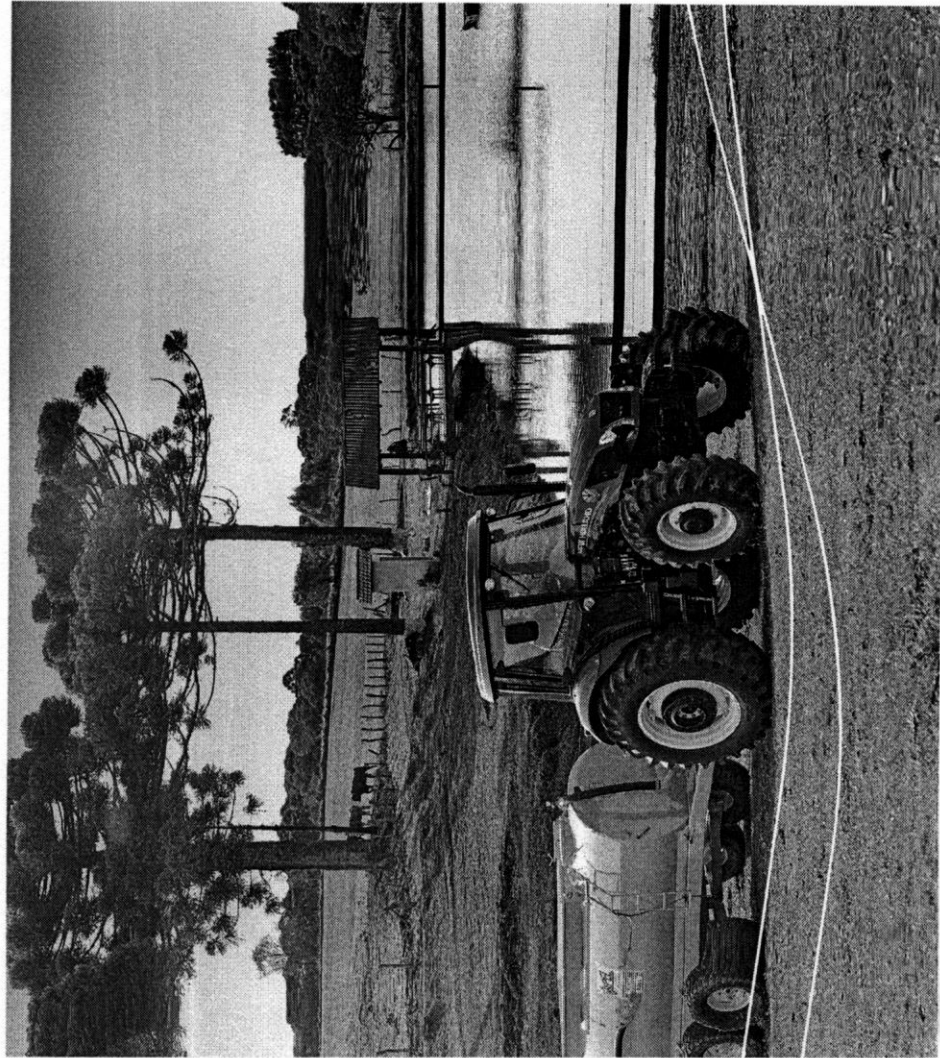

PREFEITURA MUNICIPAL

000227

000227
CICLOTAÇA-PR

Car



- Transmissão com 12 marchas sincronizadas à frente e 4. à ré, em 3 gamas de velocidade, disponível para o modelo TL5.80.
- Transmissão com 12 marchas sincronizadas à frente e 12. à ré (modelos TL5.80/ TL5.90/ TL5.100), com a exclusiva alavanca de reversão, ideal para os serviços que exigem grande número de manobras e maior conforto ao operador, com alto rendimento.
- Transmissão 12x12 com o reversor eletro-hidráulico Power Shuttle totalmente sincronizado. Esse recurso inovador permite que o trator se direcione, de forma suave, para frente e para

- trás sem o uso da embreagem, garantindo mais agilidade, rendimento, economia e rapidez nas manobras. Com isso, os resultados encontrados nas versões PS é um só: alta eficiência operacional.
- Transmissão na versão 20x12, com o super-reductor Creeper - disponível para os modelos TL5.80/ TL5.90 / TL5.100 - que permite o deslocamento do trator em velocidades mínimas de 300 m/h. Esse recurso aumenta ainda mais a versatilidade dessa linha de tratores, permitindo a utilização em diversos tipos de aplicação.

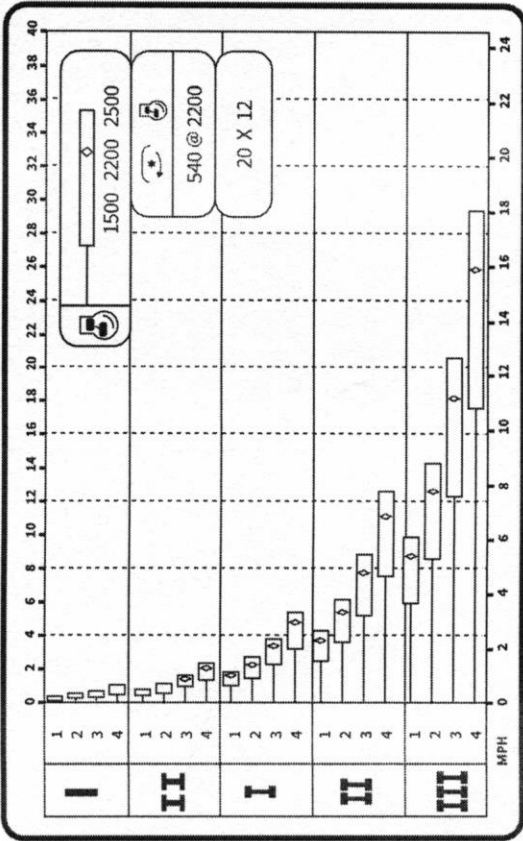

VELOCIDADES DE DESLOCAMENTO À FRENTE. TRANSMISSÃO MECÂNICA 20x12.

GAMA	MARCHA	PNEUS TRASEIROS (km/h)	
		18.4-30	18.4-34
I	1	1.60	1.70
	2	2.40	2.50
	3	3.40	3.60
	4	4.90	5.20
II	1	3.80	4.10
	2	5.60	5.90
	3	8.00	8.50
	4	11.50	12.20
III	1	9.00	9.50
	2	13.10	13.90
	3	18.90	20.00
	4	27.10	28.70
I+ SUPER-REDUTOR	1	0.30	0.30
	2	0.40	0.50
	3	0.60	0.70
	4	0.90	0.90
II+ SUPER-REDUTOR	1	0.70	0.70
	2	1.00	1.10
	3	1.50	1.50
	4	2.10	2.20

VELOCIDADES DE DESLOCAMENTO À FRENTE. TRANSMISSÃO POWER SHUTTLE 12x12.

GAMA	MARCHA	PNEUS TRASEIROS (km/h)	
		18.4-30	18.4-34
I	1	1.80	1.90
	2	2.60	2.70
	3	3.70	4.00
	4	5.40	5.70
II	1	4.20	4.40
	2	6.10	6.40
	3	8.70	9.20
	4	12.50	13.20
III	1	9.80	10.40
	2	14.30	15.10
	3	20.60	21.70
	4	29.40	31.10

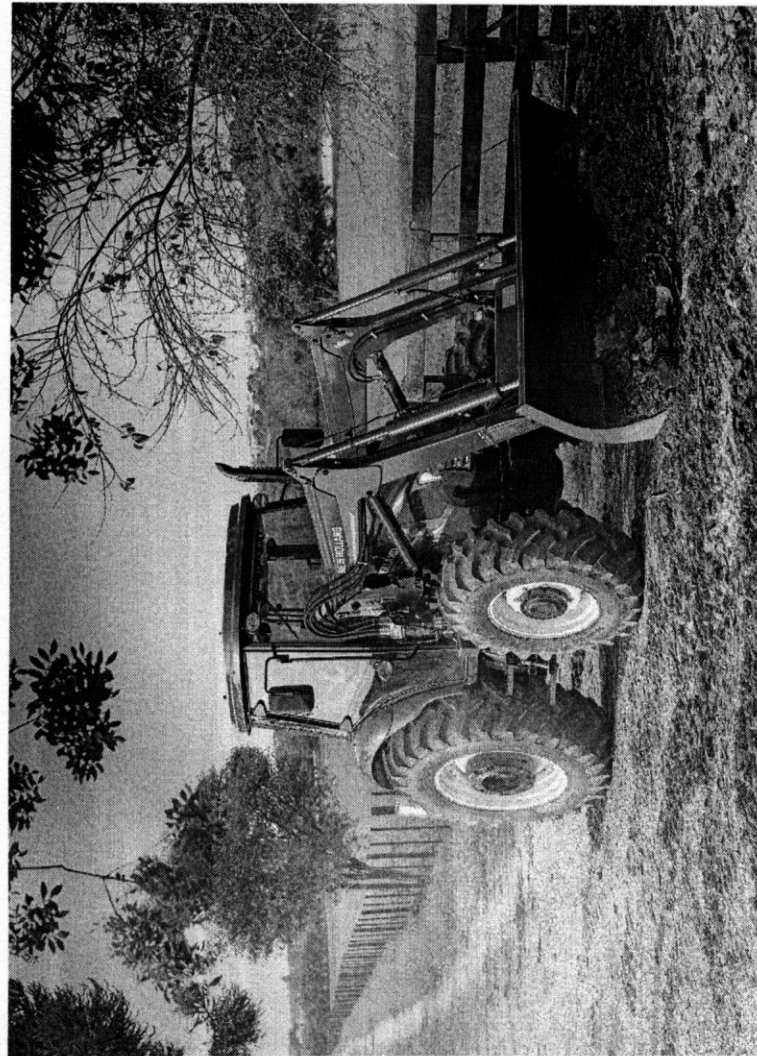

VELOCIDADES DE DESLOCAMENTO À RÉ. TRANSMISSÃO POWER SHUTTLE 12x12.

GAMA	MARCHA	PNEUS TRASEIROS (km/h)	
		18.4-30	18.4-34
I	1	1.60	1.70
	2	2.30	2.40
	3	3.30	3.50
	4	4.70	5.00
II	1	3.70	3.90
	2	5.30	5.60
	3	7.70	8.10
	4	11.00	11.60
III	1	8.60	9.10
	2	12.50	13.20
	3	18.00	19.00
	4	25.80	27.30

PREFEITURA MUNICIPAL

000228

C.U.A. S.P.R

VELOCIDADES DE DESLOCAMENTO À RÉ. TRANSMISSÃO MECÂNICA 20x12.

GAMA	MARCHA	PNEUS TRASEIROS (km/h)	
		18.4-30	18.4-34
I	1	1.40	1.50
	2	2.10	2.20
	3	3.00	3.20
	4	4.30	4.60
II	1	3.40	3.60
	2	4.90	5.20
	3	7.10	7.50
	4	10.10	10.70
III	1	7.90	8.40
	2	11.50	12.20
	3	16.60	17.60
	4	23.80	25.20

NA CONCESSIONÁRIA NEW HOLLAND
MAIS PERTO DE VOCÊ.



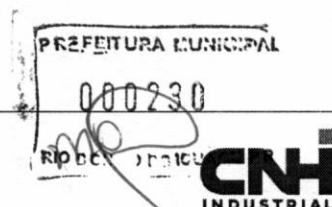

CONCESSIONÁRIO AUTORIZADO – NEW HOLLAND AG

ANEXO I – AREA DE CONCESSÃO

Território de Atuação: Altamira do Paraná; Apucarana; Araongas; Arapuã; Ariranha do Ivaí; Boa Ventura de São Roque; Bom Sucesso; Borrazópolis; Califórnia; Cambira; Campina do Simão; Cândido de Abreu; Cândói; Cantagalo; Cruzmaltina; Faxinal; Foz do Jordão; Godoy Moreira; Goioxim; Grandes Rios; Guarapuava; Inácio Martins; Ivaiporã; Jandaia do Sul; Jardim Alegre; Kaloré; Laranjal; Laranjeiras do Sul; Lidianópolis; Lunardelli; Manoel Ribas; Marilândia do Sul; Marquinho; Marumbi; Mato Rico; Mauá da Serra; Nova Laranjeiras; Nova Tebas; Novo Itacolomi; Ortigueira; Palmital; Pinhão; Pitanga; Porto Barreiro; Reserva do Iguaçu; Rio Bom; Rio Bonito do Iguaçu; Rio Branco do Ivaí; Rosário do Ivaí; Sabáudia; Santa Maria do Oeste; São João do Ivaí; São Pedro do Ivaí; Turvo; Virmond..

Todos esses municípios do Estado do Paraná.

=====

map

CNH Industrial Brasil Ltda.
Av. J. K. de Oliveira, 11825
CEP 81.170-300 – Curitiba – PR Brasil
Tel. +55 41 2197 – 7297
www.newholland.com/

CONCESSIONÁRIO AUTORIZADO – NEW HOLLAND AG

mao

Curitiba, 25 de junho de 2025



CNH Industrial Brasil Ltda.
Network Development New Holland Agriculture
Darcy Caetano



Tratordiesel Ltda
R. 27 de Fevereiro, 295
Xanxerê - SC CEP: 89820 - 000
49 3433 4022 - 3433 9311
irineu@tratordiesel.com.br
CNPJ: 85.205.284/0001-05
Insc. est.: 254.397.107
www.tratordiesel.com.



Xanxere SC 029 de dezembro de 2025

Ao Municipio de Rio Bonito do Iguaçu PR
Departamento de Compras e licitações;
Ao Pregoeiro e equipe de apoio.
Rio Bonito do Iguaçu PR

Processo Licitatorio 0315/2025-
Pregão eletrônico 084/2025

Proposta de Preços.

ITEM 01-

03- trator agrícola de pneus, novo MARCA LANDINI, MODELO BRUTUS 95; Trator Agrícola, novo, ano e modelo de fabricação do ano corrente ou posterior; com motor a diesel 4 cilindros, turbo, intercooler, com no mínimo 90 CV de potência nominal e 26% de reserva de torque; Cabinado, com ar condicionado e banco com suspensão pneumática; Tração 4X4 com acionamento eletro hidráulico; Freio a disco em banho de óleo, com duas válvulas de controle remoto simples, com acionamento independente; Embreagem a disco cerametalico, com acionamento mecânico ou Power shuttle, Transmissão sincronizada/lateral com no mínimo 12 marchas a frente e mínimo 12 a ré; Bloqueio do diferencial traseiro com acionamento eletro-hidráulico; Sistema Hidráulico com bomba hidráulica de vasação mínima de 44,5 l/min., levante hidráulico com capacidade mínima de 3.600 kgf no olhal sem cilindro auxiliar; Tomada de força independente e sincronizada com a roda, com acionamento sem uso de embreagem; Sistema de direção hidráulica com circuito independente com bomba de no mínimo 29 l/min. Tanque de combustível com capacidade mínima de 100 litros, pneus traseiros mínimo 18.4x30 com no mínimo 08 lonas e dianteiros no mínimo 12.4x24 com no mínimo 06 lonas. Peso aproximado de embarque de 3.400 kg. Com entrega técnica. Garantia mínima de 12 meses e assistência técnica garantida.

Valor unitário R\$294,000,00-----Valor total R\$882,000,00
(oitocentos e oitenta e dois mil reais)

1. Declaramos que o preço por nós ofertado será para o fornecimento do objeto conforme todas as exigências descritas neste Edital.
2. Declaramos que entregaremos o objeto dentro do prazo estipulado no edital.
3. Declaramos que o preço da proposta compreende a integralidade dos custos para atendimento dos direitos trabalhistas assegurados na Constituição Federal, nas leis trabalhistas, nas normas infralegais, nas convenções coletivas de trabalho e nos termos de ajustamento de conduta vigentes na data de entrega das propostas.
4. Declaramos que o preço da proposta compreende todas as despesas relativas à completa execução contratual, incluso os encargos sociais, administração, benefícios e licenças inerentes, despesas que influam nos custos diretos e indiretos, impostos, taxas, obrigações trabalhistas e previdenciárias, as relacionadas com a medicina e segurança do trabalho, transporte, seguros, e demais exigências contidas neste edital.
5. Declaramos que o prazo de validade para a nossa proposta é de no mínimo 90 (sessenta) dias.

Tratordiesel Ltda
Irineu Todeschini

Tratordiesel Ltda CNPJ.852052840001-05
Rua 27 de fevereiro 295 - Xanxere SC
Irineu Todeschini - CPF 194873719-15 = Irineu@tratordiesel.com.br
Socio proprietário.



BRUTUS

PREFEITURA MUNICIPAL
000233
RIO GRANDE DO SUL, BRASIL

80
CAB

95
CAB

110
CAB



Landini®

000234
 mac
 RIO DE JANEIRO



	BRUTUS 80	BRUTUS 95	BRUTUS 110
MOTOR			
MOTOR PERKINS INJEÇÃO DIRETA	1104D-44T	1104D-44TA	1104D-44TA
ASPIRAÇÃO	TURBO	TURBO AFTERCOOLER	TURBO AFTERCOOLER
POTÊNCIA MÁXIMA (ISO)	80/59	95/70	110/81
ROTAÇÃO NOMINAL	2200	2200	2200
TORQUE MÁXIMO	352	393	416
RESERVA DE TORQUE	34%	33%	19%
ROTAÇÃO TORQUE MÁXIMO	1400	1400	1400
NÚMERO DE CILINDROS	4	4	4
CAPACIDADE DO TANQUE DE COMBUSTÍVEL	100	100	100
EMBREAGEM			
TRANSMISSÃO MULTIDISCO EM BANHO DE ÓLEO	●	●	●
TDF DISCO SIMPLES A SECO	●	●	●
TRANSMISSÃO			
REVERSOR	ELETRO-HIDRÁULICO	ELETRO-HIDRÁULICO	ELETRO-HIDRÁULICO
NÚMERO DE VELOCIDADES	16X16	16X16	16X16
BLOQUEIO DO DIFERENCIAL TRASEIRO ELETRO-HIDRÁULICO	●	●	●
TOMADA DE FORÇA			
ACIONAMENTO MECÂNICO DA TDF	●	●	●
VELOCIDADES TDF	540/540E	540/540E	540/540E
EIXO DA TDF 1" 3/8 DE 6 ESTRIAS	●	●	●
PROPORCIONAL AO DESLOCAMENTO DO TRATOR	●	●	●
POTÊNCIA NA TDF (ISO)	73/53,7	86/63,3	99/72,8
EIXO DIANTEIRO 4X4			
ACIONAMENTO MECÂNICO DO 4X4	●	●	●
MÁXIMO ÂNGULO DE GIRO	52°	52°	52°
FREIOS			
ACIONAMENTO HIDRÁULICO	●	●	●
TRASEIROS EM BANHO DE ÓLEO, REVESTIMENTO GRAFITADO - 10 DISCOS	●	●	●
SISTEMA HIDRÁULICO			
CONTROLE DE: ESFORÇO, POSIÇÃO, FLUTUAÇÃO E INTERMIX	●	●	●
CONTROLE DE ELEVAÇÃO MECÂNICO	●	●	●
CAPACIDADE DE LEVANTE	5080	5080	5080
CAPACIDADE DAS BOMBAS (HIDRÁULICO + DIREÇÃO)	(54 + 30)	(54 + 30)	(54 + 30)
ENGATES 3 PONTOS CATEGORIA 2	●	●	●
VÁLVULAS AUXILIARES STD	4	4	4
POSTO DE CONDUÇÃO			
CABINE COM ESPAÇO AMPLO DE CONDUÇÃO	●	●	●
SISTEMA DE CLIMATIZAÇÃO MODERNO	●	●	●
VISÃO PANORÂMICA DE 360°	●	●	●
ACIONAMENTOS ERGONÔMICOS	●	●	●
DIMENSÕES E PESOS			
PESO STD	4160	4160	4160
PESO MÁXIMO	6300	6300	6300
A) COMPRIMENTO TOTAL COM CONTRAPESOS	4150	4150	4150
B) LARGURA MÍNIMA	1943	1943	1943
C) DISTÂNCIA ENTRE EIXOS	2340	2340	2340
D) ALTURA AO ROPS	2857	2857	2857
E) DISTÂNCIA LIVRE ATÉ O SOLO	434	434	434
PNEUS			
DIANTEIRO - TRASEIRO	12.4-24R1 - 18.4-30R1	12.4-24R1 - 18.4-30R1	12.4-24R1 - 18.4-30R1
DIANTEIRO - TRASEIRO	14.9-24R1-18.4-34R1	14.9-24R1-18.4-34R1	14.9-24R1-18.4-34R1
DIANTEIRO - TRASEIRO	12.4-24R1 - 18.4-30R2	12.4-24R1 - 18.4-30R2	12.4-24R1 - 18.4-30R2
DIANTEIRO - TRASEIRO	14.9-24R2-18.4-34R2	14.9-24R2-18.4-34R2	14.9-24R2-18.4-34R2
DIANTEIRO - TRASEIRO	12.4-24R1-13.6-38R1	12.4-24R1-13.6-38R1	12.4-24R1-13.6-38R1
DIANTEIRO - TRASEIRO	380/85R24-460/65R34	380/85R24-460/65R34	380/85R24-460/65R34

Legenda: ● de série ○ opcional

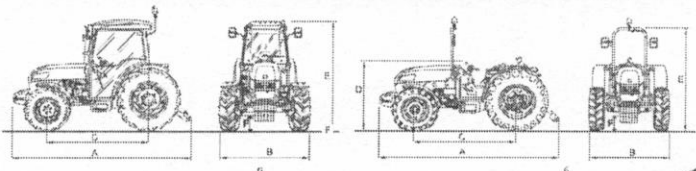

Landini é uma marca da Argo Tractors S.p.A.
 Av. Cristal, 515 - Galpão - Jardim Riacho das Pedras | Contagem/MG
 CEP: 32241-390 | L/F: +55 31 3565-4994 / +55 31 99925-0154
 marketing@landinibrasil.com.br | comercial@landinibrasil.com.br
 www.landinibrasil.com.br



Os dados e imagens contidos nesta publicação têm caráter meramente informativo e portanto poderão ser modificados sem aviso prévio. LAR6024



Declaramos para devidos fins, que a TRATORDIESEL LTDA, CNPJ: 85.205.284/0001-05, localizada na rua 27 de Fevereiro, 295, Primo Tacca, Xanxere-SC, CEP: 89.820-000, está autorizada a revender e prestar serviços de assistência técnica nos tratores produzidos e comercializados pela Landini Tratores do Brasil LTDA.

Declaramos ainda, que a TRATORDIESEL LTDA, Está Autorizada a atender os equipamentos Comercializados por ela, Através de Assistência técnica, Pós Vendas, Manutenção, Comercialização de toda linha de peças originais Landini.

Contagem, 31 de Março de 2025

Documento assinado digitalmente

gov.br

HELAIRA SOUSA SILVA

Data: 31/03/2025 11:14:36-0300

Verifique em <https://validar.it.gov.br>

Landini Tratores do Brasil LTDA
CNPJ: 19.810.527/0001-00

Landini Tratores do Brasil
Avenida Cristal, 515
Jardim Riacho das Pedras - Contagem
MG - Brasil - CEP: 32.241-390

www.landinibrasil.com.br
marketing@landinibrasil.com.br
+55.31.3565.4994
+55.31.9925.0154



LARISSA CHAVES MOREIRA, nacionalidade BRASILEIRA, nascida em 14/11/1994, casada em COMUNHÃO PARCIAL DE BENS, EMPRESARIA, CPF nº 055.886.565-80, CARTEIRA DE IDENTIDADE nº 1486133738, órgão expedidor SECRETARIA DE SEGURANÇA PÚBLICA - BA, residente e domiciliado(a) no(a) CAMINHO 2 (GLEBA B), 18, MUSSURUNGA I, SALVADOR, BA, CEP 41490258, BRASIL.

Sócio da sociedade limitada de nome empresarial ROTA-10 COMÉRCIO E SERVIÇOS LTDA, registrada legalmente por contrato social devidamente arquivado nesta Junta Comercial do Estado da Bahia, sob NIRE nº 29600591128, com sede Rua Antônio dos Santos Gouveia, 263, Galpão 1, Sala 5, Porto Seco Pirajá Salvador, BA, CEP 41233020, devidamente inscrita no Cadastro Nacional de Pessoa Jurídica/MF sob o nº 14.120.503/0001-05, delibera ajustar a presente alteração contratual, nos termos da Lei nº 10.406/ 2002, mediante as condições estabelecidas nas cláusulas seguintes:

OBJETO SOCIAL

CLÁUSULA PRIMEIRA. A sociedade passa a ter o seguinte objeto:

FABRICAÇÃO DE LETRAS, LETREIROS E PLACAS DE QUALQUER MATERIAL, EXCETO LUMINOSOS, MANUTENÇÃO E REPARAÇÃO DE MÁQUINAS E EQUIPAMENTOS PARA USO GERAL, SERVIÇOS DE MONTAGEM DE MÓVEIS DE QUALQUER MATERIAL, INSTALAÇÃO DE OUTROS EQUIPAMENTOS, COLETA DE RESÍDUOS NÃO PERIGOSOS, COMÉRCIO POR ATACADO DE CAMINHÕES NOVOS E USADOS, COMÉRCIO POR ATACADO DE ÔNIBUS E MICRO-ÔNIBUS NOVOS E USADOS, SERVIÇOS DE MANUTENÇÃO E REPARAÇÃO MECÂNICA DE VEÍCULOS AUTOMOTORES, COMÉRCIO POR ATACADO DE PEÇAS E ACESSÓRIOS NOVOS PARA VEÍCULOS AUTOMOTORES, COMÉRCIO ATACADISTA DE EQUIPAMENTOS DE INFORMÁTICA, COMÉRCIO ATACADISTA DE SUPRIMENTOS PARA INFORMÁTICA, COMÉRCIO ATACADISTA DE COMPONENTES ELETRÔNICOS E EQUIPAMENTOS DE TELEFONIA E COMUNICAÇÃO, COMÉRCIO ATACADISTA DE MÁQUINAS, APARELHOS E EQUIPAMENTOS PARA USO AGROPECUÁRIO, PARTES E PEÇAS, COMÉRCIO ATACADISTA DE MÁQUINAS, EQUIPAMENTOS PARA TERRAPLENAGEM, MINERAÇÃO E CONSTRUÇÃO PARTES E PEÇAS, COMÉRCIO ATACADISTA DE MÁQUINAS E EQUIPAMENTOS PARA USO INDUSTRIAL, PARTES E PEÇAS, COMÉRCIO ATACADISTA DE MÁQUINAS, APARELHOS E EQUIPAMENTOS PARA USO ODONTO-MÉDICO-HOSPITALAR, PARTES E PEÇAS; COMÉRCIO ATACADISTA DE MÁQUINAS E EQUIPAMENTOS PARA USO COMERCIAL, PARTES E PEÇAS; COMÉRCIO ATACADISTA DE MADEIRA E PRODUTOS DERIVADOS, COMÉRCIO ATACADISTA DE FERRAGENS E FERRAMENTAS, COMÉRCIO ATACADISTA DE MATERIAL ELÉTRICO, COMÉRCIO ATACADISTA DE VIDROS, ESPELHOS, VITRAIS E MOLDURAS; COMÉRCIO ATACADISTA ESPECIALIZADO DE MATERIAIS DE CONSTRUÇÃO, COMÉRCIO ATACADISTA DE DEFENSIVOS AGRÍCOLAS, ADUBOS, FERTILIZANTES E CORRETIVOS DO SOLO, COMÉRCIO ATACADISTA DE PRODUTOS DA EXTRAÇÃO MINERAL, EXCETO COMBUSTÍVEIS; COMÉRCIO ATACADISTA DE MERCADORIAS EM GERAL, COM PREDOMINÂNCIA DE INSUMOS AGROPECUÁRIOS; COMÉRCIO VAREJISTA DE MERCADORIAS EM GERAL, COM PREDOMINÂNCIA DE PRODUTOS ALIMENTÍCIOS HIPERMERCADOS; COMÉRCIO VAREJISTA DE MATERIAIS HIDRÁULICOS; COMÉRCIO VAREJISTA DE CAL, AREIA, PEDRA BRITADA, TIJOLOS E TELHAS; SERVIÇO DE TRANSPORTE DE PASSAGEIROS LOCAÇÃO DE AUTOMÓVEIS COM MOTORISTA;

Req: 81500002947858

Página 1

Junta Comercial do Estado da Bahia

10/10/2025

Certifico o Registro sob o nº 98684309 em 10/10/2025

Protocolo 256963479 de 09/10/2025

Nome da empresa ROTA-10 COMÉRCIO E SERVIÇOS LTDA NIRE 29600591128

Este documento pode ser verificado em <http://regin.juceb.ba.gov.br/AUTENTICACAODOCUMENTOS/AUTENTICACAO.aspx>

Chancela 112043447935227

Esta cópia foi autenticada digitalmente e assinada em 10/10/2025

por Bruno Mota Passos - Secretário-Geral



TRANSPORTE RODOVIÁRIO COLETIVO DE PASSAGEIROS, SOB REGIME DE FRETAMENTO, INTERMUNICIPAL, INTERESTADUAL E INTERNACIONAL; TRANSPORTE RODOVIÁRIO DE CARGA, EXCETO PRODUTOS PERIGOSOS E MUDANÇAS, MUNICIPAL; TRANSPORTE RODOVIÁRIO DE CARGA, EXCETO PRODUTOS PERIGOSOS E MUDANÇAS, INTERMUNICIPAL, INTERESTADUAL E INTERNACIONAL; TRANSPORTE RODOVIÁRIO DE MUDANÇAS; TRANSPORTES AQUAVIÁRIOS; SERVIÇOS DE REBOQUE DE VEÍCULOS; ORGANIZAÇÃO LOGÍSTICA DO TRANSPORTE DE CARGA; ALUGUEL DE OUTRAS MÁQUINAS E EQUIPAMENTOS COMERCIAIS E INDUSTRIAIS, SEM OPERADOR; FABRICAÇÃO DE ARTEFATOS DE CERÂMICA E BARRO COZIDO PARA USO NA CONSTRUÇÃO, EXCETO AZULEJOS E PISOS; COMÉRCIO ATACADISTA DE MATERIAIS DE CONSTRUÇÃO EM GERAL, COMERCIO VAREJISTA DE ARTIGOS ESPORTIVOS, SERVIÇOS DE ALIMENTAÇÃO PARA EVENTOS, RECREAÇÕES E BUFÊ; SERVIÇOS DE ORGANIZAÇÃO DE CONGRESSOS, FEIRAS, EXPOSIÇÕES E FESTAS; COMERCIO VAREJISTAS DE BICICLETAS E TRICICLOS, PEÇAS E ACESSÓRIOS; COMERCIO VAREJISTAS DE BRINQUEDOS E ARTIGOS RECREATIVOS, ALUGUEL DE OUTRAS MÁQUINAS E EQUIPAMENTOS COMERCIAIS E INDUSTRIAIS NÃO ESPECIFICADOS ANTERIORMENTE, SEM OPERADOR, OBRAS DE TERRAPLENAGEM, ALUGUEL DE MÁQUINAS E EQUIPAMENTOS AGRÍCOLAS SEM OPERADOR, ALUGUEL DE MÁQUINAS E EQUIPAMENTOS PARA CONSTRUÇÃO SEM OPERADOR, EXCETO ANDAIMES; ATIVIDADES RELACIONADAS A ESGOTO, EXCETO A GESTÃO DE REDES; DISTRIBUIÇÃO DE ÁGUA POR CAMINHÕES; ALUGUEL DE MÁQUINAS E EQUIPAMENTOS PARA ESCRITÓRIO; REPARAÇÃO E MANUTENÇÃO DE COMPUTADORES E DE EQUIPAMENTOS PERIFÉRICOS; COMÉRCIO VAREJISTA ESPECIALIZADO DE EQUIPAMENTOS E SUPRIMENTOS DE INFORMÁTICA; OUTRAS ATIVIDADES DE SERVIÇOS PESSOAIS; COMÉRCIO ATACADISTA DE ÁGUA MINERAL; PESQUISA E DESENVOLVIMENTO EXPERIMENTAL EM CIÊNCIAS FÍSICAS E NATURAIS; COMÉRCIO ATACADISTA DE OUTRAS MÁQUINAS E EQUIPAMENTOS, PARTES E PEÇAS; COMÉRCIO VAREJISTA ESPECIALIZADO DE ELETRODOMÉSTICOS E EQUIPAMENTOS DE ÁUDIO E VÍDEO; COMÉRCIO VAREJISTA ESPECIALIZADO DE PEÇAS E ACESSÓRIOS PARA APARELHOS ELETROELETRÔNICOS PARA USO DOMÉSTICO, EXCETO INFORMÁTICA E COMUNICAÇÃO.

CNAE FISCAL

M/D

- 7711-0/00 - locação de automóveis sem condutor
- 2342-7/02 - fabricação de artefatos de cerâmica e barro cozido para uso na construção, exceto azulejos e pisos
- 4763-6/03 - comércio varejista de bicicletas e triciclos; peças e acessórios
- 4923-0/02 - serviço de transporte de passageiros - locação de automóveis com motorista
- 4929-9/02 - transporte rodoviário coletivo de passageiros, sob regime de fretamento, intermunicipal, interestadual e internacional
- 4930-2/01 - transporte rodoviário de carga, exceto produtos perigosos e mudanças, municipal
- 4930-2/02 - transporte rodoviário de carga, exceto produtos perigosos e mudanças, intermunicipal, interestadual e internacional
- 4930-2/04 - transporte rodoviário de mudanças
- 5620-1/02 - serviços de alimentação para eventos e recepções - bufê
- 7210-0/00 - pesquisa e desenvolvimento experimental em ciências físicas e naturais
- 7731-4/00 - aluguel de máquinas e equipamentos agrícolas sem operador

Req: 81500002947858

Página 2

Junta Comercial do Estado da Bahia

10/10/2025

Certifico o Registro sob o nº 98684309 em 10/10/2025

Protocolo 256963479 de 09/10/2025

Nome da empresa ROTA-10 COMÉRCIO E SERVIÇOS LTDA NIRE 29600591128

Este documento pode ser verificado em <http://regin.juceb.ba.gov.br/AUTENTICACAODOCUMENTOS/AUTENTICACAO.aspx>

Chancela 112043447935227

Esta cópia foi autenticada digitalmente e assinada em 10/10/2025

por Bruno Mota Passos - Secretário-Geral





- 7732-2/01 - aluguel de máquinas e equipamentos para construção sem operador, exceto ~~análises~~
7733-1/00 - aluguel de máquinas e equipamentos para escritório
7739-0/99 - aluguel de outras máquinas e equipamentos comerciais e industriais não especificados anteriormente, sem operador
8230-0/01 - serviços de organização de feiras, congressos, exposições e festas
9511-8/00 - reparação e manutenção de computadores e de equipamentos periféricos
4763-6/02 - comércio varejista de artigos esportivos
4763-6/01 - comércio varejista de brinquedos e artigos recreativos
4757-1/00 - comércio varejista especializado de peças e acessórios para aparelhos eletroeletrônicos para uso doméstico, exceto informática e comunicação
3600-6/02 - distribuição de água por caminhões
3702-9/00 - atividades relacionadas a esgoto, exceto a gestão de redes
4511-1/04 - comércio por atacado de caminhões novos e usados
4511-1/06 - comércio por atacado de ônibus e microônibus novos e usados
4530-7/01 - comércio por atacado de peças e acessórios novos para veículos automotores
4635-4/01 - comércio atacadista de água mineral
4661-3/00 - comércio atacadista de máquinas, aparelhos e equipamentos para uso agropecuário; partes e peças
4662-1/00 - comércio atacadista de máquinas, equipamentos para terraplenagem, mineração e construção; partes e peças
4663-0/00 - comércio atacadista de máquinas e equipamentos para uso industrial; partes e peças
4665-6/00 - comércio atacadista de máquinas e equipamentos para uso comercial; partes e peças
4669-9/99 - comércio atacadista de outras máquinas e equipamentos não especificados anteriormente; partes e peças
4671-1/00 - comércio atacadista de madeira e produtos derivados
4673-7/00 - comércio atacadista de material elétrico
4751-2/01 - comércio varejista especializado em equipamentos e suprimentos de informática
4753-9/00 - comércio varejista especializado de eletrodomésticos e equipamentos de áudio e vídeo
9609-2/99 - outras atividades de serviços pessoais não especificadas anteriormente

PREFEITURA MUNICIPAL

especificados

DA RATIFICAÇÃO E FORO

CLÁUSULA SEGUNDA. O foro para o exercício e o cumprimento dos direitos e obrigações resultantes do contrato social permanece em SALVADOR - BA.

CLÁUSULA TERCEIRA. As Cláusulas e condições estabelecidas em atos já arquivados e que não foram expressamente modificadas por esta alteração continuam em vigor.

Em face das alterações acima, consolida-se o contrato social, nos termos da Lei nº 10.406/2002, mediante as condições e cláusulas seguintes

Req: 81500002947858

Página 3

Junta Comercial do Estado da Bahia

10/10/2025

Certifico o Registro sob o nº 98684309 em 10/10/2025

Protocolo 256963479 de 09/10/2025

Nome da empresa ROTA-10 COMÉRCIO E SERVIÇOS LTDA NIRE 29600591128

Este documento pode ser verificado em <http://regin.juceb.ba.gov.br/AUTENTICACAODOCUMENTOS/AUTENTICACAO.aspx>
Chancela 112043447935227

Esta cópia foi autenticada digitalmente e assinada em 10/10/2025
por Bruno Mota Passos - Secretário-Geral



CONSOLIDAÇÃO CONTRATUAL Nº 10 DA SOCIEDADE ROTA-10 COMÉRCIO E SERVIÇOS LTDA
CNPJ Nº 14.120.503/0001-05

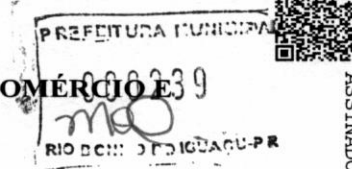

LARISSA CHAVES MOREIRA nacionalidade **BRASILEIRA** nascido em **14/11/1994, CASADA**, em **REGIME DE COMUNHÃO PARCIAL DE BENS, EMPRESÁRIA**, CPF nº **055.886.565-80**, CARTEIRA DE IDENTIDADE nº **14861337-38**, órgão expedidor **SECRETARIA DE SEGURANÇA PÚBLICA - BA**, residente e domiciliada na **RUA DO SOMBREIRO, 18, MUSSURUNGA, SALVADOR, BAHIA, CEP 41490258, BRASIL**. Sócia da sociedade limitada de nome empresarial **ROTA-10 COMÉRCIO E SERVIÇOS LTDA**, registrada legalmente por contrato social devidamente arquivado nesta Junta Comercial do Estado da Bahia, sob **NIRE nº 29600591128**, com sede **RUA ANTÔNIO DOS SANTOS GOUVEIA, 263, GALPÃO 1, SALA 5, PORTO SECO PIRAJÁ SALVADOR, BA, CEP 41233020, BRASIL**, devidamente inscrita no Cadastro Nacional de Pessoa Jurídica/MF sob o nº **14.120.503/0001-05**, delibera a presente consolidação contratual, nos termos da Lei nº 10.406/ 2002, mediante as condições estabelecidas nas cláusulas seguintes:

OBJETO SOCIAL

CLÁUSULA PRIMEIRA. A sociedade passa a ter o seguinte objeto:
FABRICAÇÃO DE LETRAS, LETREIROS E PLACAS DE QUALQUER MATERIAL, EXCETO LUMINOSOS, MANUTENÇÃO E REPARAÇÃO DE MÁQUINAS E EQUIPAMENTOS PARA USO GERAL, SERVIÇOS DE MONTAGEM DE MÓVEIS DE QUALQUER MATERIAL, INSTALAÇÃO DE OUTROS EQUIPAMENTOS, COLETA DE RESÍDUOS NÃO PERIGOSOS, COMÉRCIO POR ATACADO DE CAMINHÕES NOVOS E USADOS, COMÉRCIO POR ATACADO DE ÔNIBUS E MICRO-ÔNIBUS NOVOS E USADOS, SERVIÇOS DE MANUTENÇÃO E REPARAÇÃO MECÂNICA DE VEÍCULOS AUTOMOTORES, COMÉRCIO POR ATACADO DE PEÇAS E ACESSÓRIOS NOVOS PARA VEÍCULOS AUTOMOTORES, COMÉRCIO ATACADISTA DE EQUIPAMENTOS DE INFORMÁTICA, COMÉRCIO ATACADISTA DE SUPRIMENTOS PARA INFORMÁTICA, COMÉRCIO ATACADISTA DE COMPONENTES ELETRÔNICOS E EQUIPAMENTOS DE TELEFONIA E COMUNICAÇÃO, COMÉRCIO ATACADISTA DE MÁQUINAS, APARELHOS E EQUIPAMENTOS PARA USO AGROPECUÁRIO, PARTES E PEÇAS, COMÉRCIO ATACADISTA DE MÁQUINAS, EQUIPAMENTOS PARA TERRAPLENAGEM, MINERAÇÃO E CONSTRUÇÃO PARTES E PEÇAS, COMÉRCIO ATACADISTA DE MÁQUINAS E EQUIPAMENTOS PARA USO INDUSTRIAL, PARTES E PEÇAS, COMÉRCIO ATACADISTA DE MÁQUINAS, APARELHOS E EQUIPAMENTOS PARA USO ODONTO-MÉDICO-HOSPITALAR, PARTES E PEÇAS; COMÉRCIO ATACADISTA DE MÁQUINAS E EQUIPAMENTOS PARA USO COMERCIAL, PARTES E PEÇAS; COMÉRCIO ATACADISTA DE MADEIRA E PRODUTOS DERIVADOS, COMÉRCIO ATACADISTA DE FERRAGENS E FERRAMENTAS, COMÉRCIO ATACADISTA DE MATERIAL ELÉTRICO, COMÉRCIO ATACADISTA DE VIDROS, ESPELHOS, VITRAIS E MOLDURAS; COMÉRCIO ATACADISTA ESPECIALIZADO DE MATERIAIS DE CONSTRUÇÃO, COMÉRCIO ATACADISTA DE DEFENSIVOS AGRÍCOLAS, ADUBOS, FERTILIZANTES E CORRETIVOS DO SOLO, COMÉRCIO ATACADISTA DE PRODUTOS DA EXTRAÇÃO MINERAL, EXCETO COMBUSTÍVEIS; COMÉRCIO ATACADISTA DE MERCADORIAS EM GERAL, COM PREDOMINÂNCIA DE INSUMOS AGROPECUÁRIOS; COMÉRCIO VAREJISTA DE

MERCADORIAS EM GERAL, COM PREDOMINÂNCIA DE PRODUTOS ALIMENTÍCIOS HIPERMERCADOS; COMÉRCIO VAREJISTA DE MATERIAIS HIDRÁULICOS; COMÉRCIO VAREJISTA DE CAL, AREIA, PEDRA BRITADA, TIJOLOS E TELHAS; SERVIÇO DE TRANSPORTE DE PASSAGEIROS LOCAÇÃO DE AUTOMÓVEIS COM MOTORISTA; TRANSPORTE RODOVIÁRIO COLETIVO DE PASSAGEIROS, SOB REGIME DE FRETAMENTO, INTERMUNICIPAL, INTERESTADUAL E INTERNACIONAL; TRANSPORTE RODOVIÁRIO DE CARGA, EXCETO PRODUTOS PERIGOSOS E MUDANÇAS, MUNICIPAL; TRANSPORTE RODOVIÁRIO DE CARGA, EXCETO PRODUTOS PERIGOSOS E MUDANÇAS, INTERMUNICIPAL, INTERESTADUAL E INTERNACIONAL; TRANSPORTE RODOVIÁRIO DE MUDANÇAS; TRANSPORTES AQUAVIÁRIOS; SERVIÇOS DE REBOQUE DE VEÍCULOS; ORGANIZAÇÃO LOGÍSTICA DO TRANSPORTE DE CARGA; ALUGUEL DE OUTRAS MÁQUINAS E EQUIPAMENTOS COMERCIAIS E INDUSTRIAIS, SEM OPERADOR; FABRICAÇÃO DE ARTEFATOS DE CERÂMICA E BARRO COZIDO PARA USO NA CONSTRUÇÃO, EXCETO AZULEJOS E PISOS; COMÉRCIO ATACADISTA DE MATERIAIS DE CONSTRUÇÃO EM GERAL, COMÉRCIO VAREJISTA DE ARTIGOS ESPORTIVOS, SERVIÇOS DE ALIMENTAÇÃO PARA EVENTOS, RECREAÇÕES E BUFÊ; SERVIÇOS DE ORGANIZAÇÃO DE CONGRESSOS, FEIRAS, EXPOSIÇÕES E FESTAS; COMÉRCIO VAREJISTAS DE BICICLETAS E TRICICLOS, PEÇAS E ACESSÓRIOS; COMÉRCIO VAREJISTAS DE BRINQUEDOS E ARTIGOS RECREATIVOS, ALUGUEL DE OUTRAS MÁQUINAS E EQUIPAMENTOS COMERCIAIS E INDUSTRIAIS NÃO ESPECIFICADOS ANTERIORMENTE, SEM OPERADOR, OBRAS DE TERRAPLENAGEM, ALUGUEL DE MÁQUINAS E EQUIPAMENTOS AGRÍCOLAS SEM OPERADOR, ALUGUEL DE MÁQUINAS E EQUIPAMENTOS PARA CONSTRUÇÃO SEM OPERADOR, EXCETO ANDAIMES; ATIVIDADES RELACIONADAS A ESGOTO, EXCETO A GESTÃO DE REDES; DISTRIBUIÇÃO DE ÁGUA POR CAMINHÕES; ALUGUEL DE MÁQUINAS E EQUIPAMENTOS PARA ESCRITÓRIO; REPARAÇÃO E MANUTENÇÃO DE COMPUTADORES E DE EQUIPAMENTOS PERIFÉRICOS; COMÉRCIO VAREJISTA ESPECIALIZADO DE EQUIPAMENTOS E SUPRIMENTOS DE INFORMÁTICA; OUTRAS ATIVIDADES DE SERVIÇOS PESSOAIS; COMÉRCIO ATACADISTA DE ÁGUA MINERAL; PESQUISA E DESENVOLVIMENTO EXPERIMENTAL EM CIÊNCIAS FÍSICAS E NATURAIS; COMÉRCIO ATACADISTA DE OUTRAS MÁQUINAS E EQUIPAMENTOS, PARTES E PEÇAS; COMÉRCIO VAREJISTA ESPECIALIZADO DE ELETRODOMÉSTICOS E EQUIPAMENTOS DE ÁUDIO E VÍDEO; COMÉRCIO VAREJISTA ESPECIALIZADO DE PEÇAS E ACESSÓRIOS PARA APARELHOS ELETROELETRÔNICOS PARA USO DOMÉSTICO, EXCETO INFORMÁTICA E COMUNICAÇÃO.

CNAE FISCAL

- 7711-0/00 - locação de automóveis sem condutor
 2342-7/02 - fabricação de artefatos de cerâmica e barro cozido para uso na construção, exceto azulejos e pisos
 4763-6/03 - comércio varejista de bicicletas e triciclos; peças e acessórios
 4923-0/02 - serviço de transporte de passageiros - locação de automóveis com motorista
 4929-9/02 - transporte rodoviário coletivo de passageiros, sob regime de fretamento, intermunicipal, interestadual e internacional
 4930-2/01 - transporte rodoviário de carga, exceto produtos perigosos e mudanças, municipal
 4930-2/02 - transporte rodoviário de carga, exceto produtos perigosos e mudanças, intermunicipal, interestadual e internacional

Req: 81500002947858

Página 5

Junta Comercial do Estado da Bahia

10/10/2025

Certifico o Registro sob o nº 98684309 em 10/10/2025

Protocolo 256963479 de 09/10/2025

Nome da empresa ROTA-10 COMÉRCIO E SERVIÇOS LTDA NIRE 29600591128

Este documento pode ser verificado em <http://regin.juceb.ba.gov.br/AUTENTICACAODOCUMENTOS/AUTENTICACAO.aspx>
 Chancela 112043447935227Esta cópia foi autenticada digitalmente e assinada em 10/10/2025
 por Bruno Mota Passos - Secretário-Geral

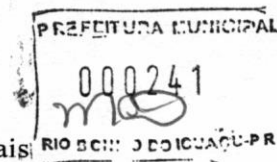

- 4930-2/04 - transporte rodoviário de mudanças
- 5620-1/02 - serviços de alimentação para eventos e recepções - bufê
- 7210-0/00 - pesquisa e desenvolvimento experimental em ciências físicas e naturais
- 7731-4/00 - aluguel de máquinas e equipamentos agrícolas sem operador
- 7732-2/01 - aluguel de máquinas e equipamentos para construção sem operador, exceto andaimes
- 7733-1/00 - aluguel de máquinas e equipamentos para escritório
- 7739-0/99 - aluguel de outras máquinas e equipamentos comerciais e industriais não especificados anteriormente, sem operador
- 8230-0/01 - serviços de organização de feiras, congressos, exposições e festas
- 9511-8/00 - reparação e manutenção de computadores e de equipamentos periféricos
- 4763-6/02 - comércio varejista de artigos esportivos
- 4763-6/01 - comércio varejista de brinquedos e artigos recreativos
- 4757-1/00 - comércio varejista especializado de peças e acessórios para aparelhos eletroeletrônicos para uso doméstico, exceto informática e comunicação
- 3600-6/02 - distribuição de água por caminhões
- 3702-9/00 - atividades relacionadas a esgoto, exceto a gestão de redes
- 4511-1/04 - comércio por atacado de caminhões novos e usados
- 4511-1/06 - comércio por atacado de ônibus e microônibus novos e usados
- 4530-7/01 - comércio por atacado de peças e acessórios novos para veículos automotores
- 4635-4/01 - comércio atacadista de água mineral
- 4661-3/00 - comércio atacadista de máquinas, aparelhos e equipamentos para uso agropecuário; partes e peças
- 4662-1/00 - comércio atacadista de máquinas, equipamentos para terraplenagem, mineração e construção; partes e peças
- 4663-0/00 - comércio atacadista de máquinas e equipamentos para uso industrial; partes e peças
- 4665-6/00 - comércio atacadista de máquinas e equipamentos para uso comercial; partes e peças
- 4669-9/99 - comércio atacadista de outras máquinas e equipamentos não especificados anteriormente; partes e peças
- 4671-1/00 - comércio atacadista de madeira e produtos derivados
- 4673-7/00 - comércio atacadista de material elétrico
- 4751-2/01 - comércio varejista especializado em equipamentos e suprimentos de informática
- 4753-9/00 - comércio varejista especializado de eletrodomésticos e equipamentos de áudio e vídeo
- 9609-2/99 - outras atividades de serviços pessoais não especificadas anteriormente

PRAZO DE ATIVIDADES

CLÁUSULA SEGUNDA - O prazo de duração da empresa será por tempo indeterminado.

DO CAPITAL SOCIAL

CLÁUSULA TERCEIRA - O Capital Social é de **R\$ RS 250.000,00 (Duzentos e Cinquenta Mil Reais)**, totalmente subscritos e integralizados, em moeda corrente nacional, pela sócia.

Req: 81500002947858

Página 6

Junta Comercial do Estado da Bahia

10/10/2025

Certifico o Registro sob o nº 98684309 em 10/10/2025

Protocolo 256963479 de 09/10/2025

Nome da empresa ROTA-10 COMÉRCIO E SERVIÇOS LTDA NIRE 29600591128

Este documento pode ser verificado em <http://regin.juceb.ba.gov.br/AUTENTICACAODOCUMENTOS/AUTENTICACAO.aspx>
Chancela 112043447935227

Esta cópia foi autenticada digitalmente e assinada em 10/10/2025
por Bruno Mota Passos - Secretário-Geral



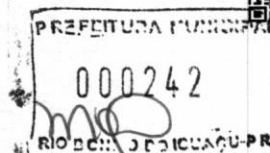

DA RESPONSABILIDADE

CLÁUSULA QUARTA- A responsabilidade da sócia é limitada ao capital social integralizado.

DA ADMINISTRAÇÃO

CLÁUSULA QUINTA- A administração da empresa caberá **ISOLADAMENTE** a Sócia **LARISSA CHAVES MOREIRA** com os poderes e atribuições de representação ativa e passiva, judicial e extrajudicialmente, podendo praticar todos os atos compreendidos no objeto social, sempre de interesse da empresa, autorizado o uso do nome empresarial, vedado, no entanto, fazê-lo em atividades estranhas ao interesse social.

DO EXERCÍCIO SOCIAL

CLÁUSULA SEXTA- O exercício social coincidirá com o ano civil, sendo em 31 de dezembro de cada ano, será elaborado inventário, balanço patrimonial e balanços de resultado econômico, cabendo a sócia os lucros ou perdas apuradas.

FALECIMENTO

CLÁUSULA SÉTIMA – Falecendo ou interditado o empresário, a empresa continuará suas atividades com os herdeiros, sucessores e o incapaz. Não sendo possível ou inexistindo interesse destes, o valor de seus haveres serão apurados e liquidados com base na situação patrimonial da empresa, à data de resolução, verificada em balanço especialmente levantado.

DA DECLARAÇÃO DE DESIMPEDIMENTO

CLÁUSULA OITAVA – O administrador declara, sob penas da lei, de que não está impedido de exercer a administração da empresa, por lei especial, ou em virtude de condenação criminal, ou por se encontrar sob os efeitos dela, a pena que vede, ainda que temporariamente, o acesso a cargos públicos, ou por crime falimentar de prevaricação, peita ou suborno, concussão, peculato, ou contra a economia popular contra o sistema financeiro nacional, fé pública, ou a propriedade. (art. 1.011, § 1º, CC/2002).

DA ABERTURA E FECHAMENTO DE FILIAIS

CLÁUSULA NONA – A empresa poderá a qualquer tempo abrir ou fechar filial em outra dependência mediante alteração contratual assinada.

Req: 81500002947858

Página 7

Junta Comercial do Estado da Bahia

10/10/2025

Certifico o Registro sob o nº 98684309 em 10/10/2025

Protocolo 256963479 de 09/10/2025

Nome da empresa ROTA-10 COMÉRCIO E SERVIÇOS LTDA NIRE 29600591128

Este documento pode ser verificado em <http://regin.juceb.ba.gov.br/AUTENTICACAODOCUMENTOS/AUTENTICACAO.aspx>

Chancela 112043447935227

Esta cópia foi autenticada digitalmente e assinada em 10/10/2025

por Bruno Mota Passos - Secretário-Geral



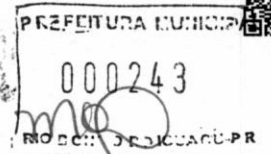

DA RATIFICAÇÃO E DO FORO

CLÁUSULA DÉCIMA - Fica eleito o foro de **SALVADOR/BAHIA** para o exercício e o cumprimento dos direitos e obrigações resultantes deste contrato assinado 01(uma) via, devendo ser arquivada na JUCEB Junta comercial do Estado da Bahia, para que surtam efeitos legais.

sócio lavra o presente instrumento.

SALVADOR-BA, 8 de outubro de 2025.

mo

LARISSA CHAVES MOREIRA

Req: 81500002947858

Página 8

Junta Comercial do Estado da Bahia

10/10/2025

Certifico o Registro sob o nº 98684309 em 10/10/2025

Protocolo 256963479 de 09/10/2025

Nome da empresa ROTA-10 COMÉRCIO E SERVIÇOS LTDA NIRE 29600591128

Este documento pode ser verificado em <http://regin.juceb.ba.gov.br/AUTENTICACAODOCUMENTOS/AUTENTICACAO.aspx>

Chancela 112043447935227

Esta cópia foi autenticada digitalmente e assinada em 10/10/2025

por Bruno Mota Passos - Secretário-Geral





256963479

PREFEITURA MUNICIPAL

000244

RIO DE JANEIRO, 08/10/2025

TERMO DE AUTENTICAÇÃO

NOME DA EMPRESA	ROTA-10 COMÉRCIO E SERVIÇOS LTDA
PROTOCOLO	256963479 - 09/10/2025
ATO	002 - ALTERAÇÃO
EVENTO	021 - ALTERAÇÃO DE DADOS (EXCETO NOME EMPRESARIAL)

MATRIZ

NIRE 29600591128
CNPJ 14.120.503/0001-05
CERTIFICO O REGISTRO EM 10/10/2025
PROTOCOLO ARQUIVAMENTO 98684309 DE 10/10/2025 DATA AUTENTICAÇÃO 10/10/2025

EVENTOS

051 - CONSOLIDAÇÃO DE CONTRATO/ESTATUTO ARQUIVAMENTO: 98684309

REPRESENTANTES QUE ASSINARAM DIGITALMENTE

Cpf: 05588656580 - LARISSA CHAVES MOREIRA - Assinado em 08/10/2025 às 14:21:08

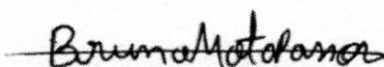

BRUNO MOTA PASSOS
Secretário-Geral

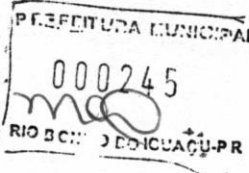
REPÚBLICA FEDERATIVA DO BRASIL
CADASTRO NACIONAL DA PESSOA JURÍDICA

NÚMERO DE INSCRIÇÃO 14.120.503/0001-05 MATRIZ	COMPROVANTE DE INSCRIÇÃO E DE SITUAÇÃO CADASTRAL	DATA DE ABERTURA 12/08/2011
--	---	---------------------------------------

NOME EMPRESARIAL ROTA-10 COMERCIO E SERVICOS LTDA

TÍTULO DO ESTABELECIMENTO (NOME DE FANTASIA) ROTA PREMOLDADOS E PAVIMENTACAO	PORTE ME
--	--------------------

CÓDIGO E DESCRIÇÃO DA ATIVIDADE ECONÔMICA PRINCIPAL 77.11-0-00 - Locação de automóveis sem condutor

CÓDIGO E DESCRIÇÃO DAS ATIVIDADES ECONÔMICAS SECUNDÁRIAS 23.42-7-02 - Fabricação de artefatos de cerâmica e barro cozido para uso na construção, exceto azulejos e pisos 36.00-6-02 - Distribuição de água por caminhões 37.02-9-00 - Atividades relacionadas a esgoto, exceto a gestão de redes 45.11-1-04 - Comércio por atacado de caminhões novos e usados 45.11-1-06 - Comércio por atacado de ônibus e microônibus novos e usados 45.30-7-01 - Comércio por atacado de peças e acessórios novos para veículos automotores 46.35-4-01 - Comércio atacadista de água mineral 46.61-3-00 - Comércio atacadista de máquinas, aparelhos e equipamentos para uso agropecuário; partes e peças 46.62-1-00 - Comércio atacadista de máquinas, equipamentos para terraplenagem, mineração e construção; partes e peças 46.63-0-00 - Comércio atacadista de Máquinas e equipamentos para uso industrial; partes e peças 46.65-6-00 - Comércio atacadista de máquinas e equipamentos para uso comercial; partes e peças 46.69-9-99 - Comércio atacadista de outras máquinas e equipamentos não especificados anteriormente; partes e peças 46.71-1-00 - Comércio atacadista de madeira e produtos derivados 46.73-7-00 - Comércio atacadista de material elétrico 47.51-2-01 - Comércio varejista especializado de equipamentos e suprimentos de informática 47.53-9-00 - Comércio varejista especializado de eletrodomésticos e equipamentos de áudio e vídeo 47.57-1-00 - Comércio varejista especializado de peças e acessórios para aparelhos eletroeletrônicos para uso doméstico, exceto informática e comunicação 47.63-6-01 - Comércio varejista de brinquedos e artigos recreativos 47.63-6-02 - Comércio varejista de artigos esportivos 47.63-6-03 - Comércio varejista de bicicletas e triciclos; peças e acessórios

CÓDIGO E DESCRIÇÃO DA NATUREZA JURÍDICA 206-2 - Sociedade Empresária Limitada

LOGRADOURO R ANTONIO DOS SANTOS GOUVEIA	NÚMERO 263	COMPLEMENTO GALPAO 1 SALA 5
---	----------------------	---------------------------------------

CEP 41.233-020	BAIRRO/DISTRITO PORTO SECO PIRAJA	MUNICÍPIO SALVADOR	UF BA
--------------------------	---	------------------------------	-----------------

ENDEREÇO ELETRÔNICO SETORFISCAL.TRIB@GMAIL.COM	TELEFONE (71) 3032-8260
--	-----------------------------------

ENTE FEDERATIVO RESPONSÁVEL (EFR) *****
--

SITUAÇÃO CADASTRAL ATIVA	DATA DA SITUAÇÃO CADASTRAL 12/08/2011
------------------------------------	---

MOTIVO DE SITUAÇÃO CADASTRAL

SITUAÇÃO ESPECIAL *****	DATA DA SITUAÇÃO ESPECIAL *****
----------------------------	------------------------------------

Aprovado pela Instrução Normativa RFB nº 2.119, de 06 de dezembro de 2022.

Emitido no dia **20/10/2025** às **08:35:16** (data e hora de Brasília).

Página: **1/2**



REPÚBLICA FEDERATIVA DO BRASIL

CADASTRO NACIONAL DA PESSOA JURÍDICA

REPÚBLICA FEDERAL
000246
mao
RIB... K... 2R

NÚMERO DE INSCRIÇÃO 14.120.503/0001-05 MATRIZ	COMPROVANTE DE INSCRIÇÃO E DE SITUAÇÃO CADASTRAL	DATA DE ABERTURA 12/08/2011
---	---	--------------------------------

NOME EMPRESARIAL ROTA-10 COMERCIO E SERVICOS LTDA
--

<p>CÓDIGO E DESCRIÇÃO DAS ATIVIDADES ECONÔMICAS SECUNDÁRIAS</p> <p>49.23-0-02 - Serviço de transporte de passageiros - locação de automóveis com motorista</p> <p>49.29-9-02 - Transporte rodoviário coletivo de passageiros, sob regime de fretamento, intermunicipal, interestadual e internacional</p> <p>49.30-2-01 - Transporte rodoviário de carga, exceto produtos perigosos e mudanças, municipal.</p> <p>49.30-2-02 - Transporte rodoviário de carga, exceto produtos perigosos e mudanças, intermunicipal, interestadual e internacional</p> <p>49.30-2-04 - Transporte rodoviário de mudanças</p> <p>56.20-1-02 - Serviços de alimentação para eventos e recepções - bufê</p> <p>72.10-0-00 - Pesquisa e desenvolvimento experimental em ciências físicas e naturais</p> <p>77.31-4-00 - Aluguel de máquinas e equipamentos agrícolas sem operador</p> <p>77.32-2-01 - Aluguel de máquinas e equipamentos para construção sem operador, exceto andaimes</p> <p>77.33-1-00 - Aluguel de máquinas e equipamentos para escritórios</p> <p>77.39-0-99 - Aluguel de outras máquinas e equipamentos comerciais e industriais não especificados anteriormente, sem operador</p> <p>82.30-0-01 - Serviços de organização de feiras, congressos, exposições e festas</p> <p>95.11-8-00 - Reparação e manutenção de computadores e de equipamentos periféricos</p> <p>96.09-2-99 - Outras atividades de serviços pessoais não especificadas anteriormente</p>
--

<p>CÓDIGO E DESCRIÇÃO DA NATUREZA JURÍDICA</p> <p>206-2 - Sociedade Empresária Limitada</p>

LOGRADOURO R ANTONIO DOS SANTOS GOUVEIA	NÚMERO 263	COMPLEMENTO GALPAO 1 SALA 5
--	---------------	--------------------------------

CEP 41.233-020	BAIRRO/DISTRITO PORTO SECO PIRAJA	MUNICÍPIO SALVADOR	UF BA
-------------------	--------------------------------------	-----------------------	----------

ENDEREÇO ELETRÔNICO SETORFISCAL.TRIB@GMAIL.COM	TELEFONE (71) 3032-8260
---	----------------------------

ENTE FEDERATIVO RESPONSÁVEL (EFR) *****
--

SITUAÇÃO CADASTRAL ATIVA	DATA DA SITUAÇÃO CADASTRAL 12/08/2011
-----------------------------	--

MOTIVO DE SITUAÇÃO CADASTRAL

SITUAÇÃO ESPECIAL *****	DATA DA SITUAÇÃO ESPECIAL *****
----------------------------	------------------------------------

Aprovado pela Instrução Normativa RFB nº 2.119, de 06 de dezembro de 2022.

Emitido no dia 20/10/2025 às 08:35:16 (data e hora de Brasília).

Página: 2/2

VÁLIDA EM TODO O TERRITÓRIO NACIONAL

14.861.337-38 DATA DE EXPEDIÇÃO 13-04-2023

NOME LARISSA CHAVES MOREIRA

FILIAÇÃO ELIVALDO NASCIMENTO CHAVES

JOSELÍ SOUSA SANTOS CHAVES

DATA DE NASCIMENTO 14-11-1994

NACIONALIDADE SALVADOR BA

CPF 055.886.565-80

CAS. CM SALVADOR BA DS
SÃO CRISTOVÃO LV 10 FL 262 RT 2984

ASSINATURA DO TITULAR *Larissa Chaves*

LEI Nº 7.116 DE 29/08/83

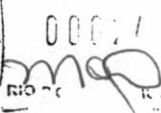
00001

 Nº 7116/83

me

Proibido Plastificar

REPÚBLICA FEDERATIVA DO BRASIL

ESTADO DA BAHIA
SECRETARIA DA SEGURANÇA PÚBLICA
INSTITUTO DE IDENTIFICAÇÃO PEDRO MELLO

POLEGAR DIREITO

ASSINATURA DO TITULAR *Larissa Chaves Moreira*

CARTEIRA DE IDENTIDADE





MINISTÉRIO DA FAZENDA
Secretaria da Receita Federal do Brasil
Procuradoria-Geral da Fazenda Nacional

SECRETARIA MUNICIPAL

000248

PROCURADORIA-GERAL DA FAZENDA NACIONAL

mao

**CERTIDÃO POSITIVA COM EFEITOS DE NEGATIVA DE DÉBITOS RELATIVOS AOS TRIBUTOS
FEDERAIS E À DÍVIDA ATIVA DA UNIÃO**

Nome: ROTA-10 COMERCIO E SERVICOS LTDA
CNPJ: 14.120.503/0001-05

Ressalvado o direito de a Fazenda Nacional cobrar e inscrever quaisquer dívidas de responsabilidade do sujeito passivo acima identificado que vierem a ser apuradas, é certificado que:

1. constam débitos administrados pela Secretaria da Receita Federal do Brasil (RFB) com exigibilidade suspensa nos termos do art. 151 da Lei nº 5.172, de 25 de outubro de 1966 - Código Tributário Nacional (CTN), ou objeto de decisão judicial que determina sua desconsideração para fins de certificação da regularidade fiscal, ou ainda não vencidos; e
2. não constam inscrições em Dívida Ativa da União (DAU) na Procuradoria-Geral da Fazenda Nacional (PGFN).

Conforme disposto nos arts. 205 e 206 do CTN, este documento tem os mesmos efeitos da certidão negativa.

Esta certidão é válida para o estabelecimento matriz e suas filiais e, no caso de ente federativo, para todos os órgãos e fundos públicos da administração direta a ele vinculados. Refere-se à situação do sujeito passivo no âmbito da RFB e da PGFN e abrange inclusive as contribuições sociais previstas nas alíneas 'a' a 'd' do parágrafo único do art. 11 da Lei nº 8.212, de 24 de julho de 1991.

A aceitação desta certidão está condicionada à verificação de sua autenticidade na Internet, nos endereços <<http://rfb.gov.br>> ou <<http://www.pgfn.gov.br>>.

Certidão emitida gratuitamente com base na Portaria Conjunta RFB/PGFN nº 1.751, de 2/10/2014.

Emitida às 10:17:20 do dia 29/12/2025 <hora e data de Brasília>.

Válida até 27/06/2026.

Código de controle da certidão: **79DF.4EC9.AE5C.D3BB**

Qualquer rasura ou emenda invalidará este documento.



Certidão Negativa de Débitos Tributários



(Emitida para os efeitos dos arts. 113 e 114 da Lei 3.956 de 11 de dezembro de 1981 - Código Tributário do Estado da Bahia)

Certidão Nº: 20256434972

RAZÃO SOCIAL ROTA-10 COMÉRCIO E SERVIÇOS LTDA		<i>mae</i>
INSCRIÇÃO ESTADUAL 009.587.146	CNPJ 14.120.503/0001-05	

Fica certificado que não constam, até a presente data, pendências de responsabilidade da pessoa física ou jurídica acima identificada, relativas aos tributos administrados por esta Secretaria.

Esta certidão engloba todos os seus estabelecimentos quanto à inexistência de débitos, inclusive os inscritos na Dívida Ativa, de competência da Procuradoria Geral do Estado, ressalvado o direito da Fazenda Pública do Estado da Bahia cobrar quaisquer débitos que vierem a ser apurados posteriormente.

Emitida em 23/12/2025, conforme Portaria nº 918/99, sendo válida por 60 dias, contados a partir da data de sua emissão.

**AUTENTICIDADE DESTE DOCUMENTO PODE SER COMPROVADA NAS INSPETORIAS FAZENDÁRIA
OU VIA INTERNET, NO ENDEREÇO <http://www.sefaz.ba.gov.br>**

Válida com a apresentação conjunta do cartão original de inscrição no CPF ou no CNPJ da Secretaria da Receita Federal do Ministério da Fazenda.

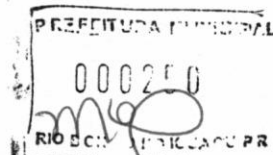

Prefeitura Municipal do Salvador - PMS

Secretaria Municipal da Fazenda - SEFAZ
Procuradoria Geral do Município de Salvador - PGMS

CERTIDÃO POSITIVA COM EFEITO DE NEGATIVA DE DÉBITOS TRIBUTÁRIOS NA SEFAZ E TRIBUTÁRIOS E NÃO TRIBUTÁRIOS INSCRITOS NA DÍVIDA ATIVA DO MUNICÍPIO DE SALVADOR

Razão Social: ROTA-10 COMERCIO E SERVICOS LTDA
CNPJ: 14.120.503/0001-05
Endereço: RUA ANTONIO DOS SANTOS GOUVEIA Nº 263 - PORTO SECO PIRAJA,
SALVADOR/BA - CEP: 41233020 - GALPAO 1 SALA 5

Número da Certidão: 3580860

É certificado que:

Constam débitos administrados pela SEFAZ com exigibilidade suspensa nos termos do art. 8º, da Lei nº 7.186, de 27 de dezembro de 2006 - Código Tributário e de Rendas do Município de Salvador (CTRMS), ou objeto de decisão judicial que determina sua desconsideração para fins de certificação da regularidade fiscal, ou ainda não vencidos;

e/ou

Constam nos sistemas da PGMS débitos inscritos em Dívida Ativa do Município com exigibilidade suspensa nos termos do art. 8º, da Lei nº 7.186, de 27 de dezembro de 2006 - Código Tributário e de Rendas do Município de Salvador (CTRMS), ou garantidos mediante bens ou direitos, ou com embargos da Fazenda Pública em processos de execução fiscal, ou objeto de decisão judicial que determina sua desconsideração para fins de certificação da regularidade fiscal.

Esta certidão se refere à situação fiscal, compreendendo créditos tributários administrados pela SEFAZ e a inscrições em Dívida Ativa junto à PGMS e abrange, inclusive, a situação cadastral do estabelecimento matriz e suas filiais ou imóvel(is) em que esteja(m) na condição de contribuinte.

Conforme disposto no art. 279, do CTRMS, este documento tem os mesmos efeitos da Certidão Negativa.

Fica ressalvado o direito de o Município cobrar e inscrever em Dívida Ativa quaisquer dívidas do sujeito passivo que vierem a ser apuradas.

A aceitação desta certidão está condicionada a verificação de sua autenticidade na Internet, no endereço <https://sefaz.salvador.ba.gov.br>

Certidão emitida gratuitamente com base na Lei nº 7.186/2006 - CTRMS.

Certidão emitida às 08:58:34 horas do dia 23/12/2025.

Válida até dia 22/01/2026.

Código de controle da certidão: **DC78.3786.A923.B391.C444.219B.A075.18F8**

Esta certidão foi emitida pela página da Secretaria Municipal da Fazenda, no endereço <http://www.sefaz.salvador.ba.gov.br>, e sua autenticidade pode ser confirmada utilizando o código de controle acima.

Voltar

Imprimir

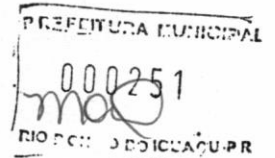

CAIXA
CAIXA ECONÔMICA FEDERAL

[Handwritten Signature]

Certificado de Regularidade do FGTS - CRF

Inscrição: 14.120.503/0001-05
Razão Social: ROTA-10 COMERCIO E SERVICOS LTDA
Endereço: R ANTONIO DOS SANTOS GOUVEIA 263 GALPAO 1 SALA / PORTO SECO
PIRAJA / SALVADOR / BA / 41233-020

A Caixa Econômica Federal, no uso da atribuição que lhe confere o Art. 7, da Lei 8.036, de 11 de maio de 1990, certifica que, nesta data, a empresa acima identificada encontra-se em situação regular perante o Fundo de Garantia do Tempo de Serviço - FGTS.

O presente Certificado não servirá de prova contra cobrança de quaisquer débitos referentes a contribuições e/ou encargos devidos, decorrentes das obrigações com o FGTS.

Validade: 24/12/2025 a 22/01/2026

Certificação Número: 2025122418342281686354

Informação obtida em 29/12/2025 09:41:39

A utilização deste Certificado para os fins previstos em Lei esta condicionada a verificação de autenticidade no site da Caixa:
www.caixa.gov.br



PODER JUDICIÁRIO
JUSTIÇA DO TRABALHO

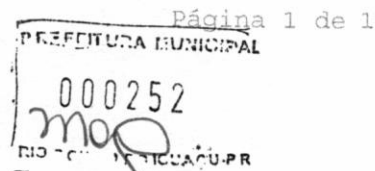

CERTIDÃO NEGATIVA DE DÉBITOS TRABALHISTAS

Nome: ROTA-10 COMERCIO E SERVICOS LTDA (MATRIZ E FILIAIS)
CNPJ: 14.120.503/0001-05
Certidão n°: 69849014/2025
Expedição: 14/11/2025, às 15:15:25
Validade: 13/05/2026 - 180 (cento e oitenta) dias, contados da data de sua expedição.

Certifica-se que ROTA-10 COMERCIO E SERVICOS LTDA (MATRIZ E FILIAIS), inscrito(a) no CNPJ sob o n° 14.120.503/0001-05, **NÃO CONSTA** como inadimplente no Banco Nacional de Devedores Trabalhistas. Certidão emitida com base nos arts. 642-A e 883-A da Consolidação das Leis do Trabalho, acrescentados pelas Leis ns.º 12.440/2011 e 13.467/2017, e no Ato 01/2022 da CGJT, de 21 de janeiro de 2022. Os dados constantes desta Certidão são de responsabilidade dos Tribunais do Trabalho.

No caso de pessoa jurídica, a Certidão atesta a empresa em relação a todos os seus estabelecimentos, agências ou filiais.

A aceitação desta certidão condiciona-se à verificação de sua autenticidade no portal do Tribunal Superior do Trabalho na Internet (<http://www.tst.jus.br>).

Certidão emitida gratuitamente.

INFORMAÇÃO IMPORTANTE

Do Banco Nacional de Devedores Trabalhistas constam os dados necessários à identificação das pessoas naturais e jurídicas inadimplentes perante a Justiça do Trabalho quanto às obrigações estabelecidas em sentença condenatória transitada em julgado ou em acordos judiciais trabalhistas, inclusive no concernente aos recolhimentos previdenciários, a honorários, a custas, a emolumentos ou a recolhimentos determinados em lei; ou decorrentes de execução de acordos firmados perante o Ministério Público do Trabalho, Comissão de Conciliação Prévia ou demais títulos que, por disposição legal, contiver força executiva.



PODER JUDICIÁRIO
Tribunal de Justiça do Estado da Bahia

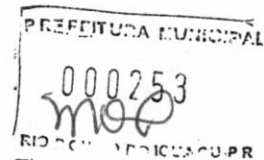

Entrar

CERTIDÃO ESTADUAL
CONCORDATA, FALÊNCIA, RECUPERAÇÃO JUDICIAL E EXTRAJUDICIAL - 1º GRAU

CERTIDÃO Nº: 01054457E

A autenticidade desta certidão poderá ser confirmada pela internet no site do Tribunal de Justiça (portalcertidoes.tjba.jus.br/#/primeirograu).

CERTIFICO que, pesquisando os registros dos sistemas eletrônicos de distribuição de processos deste Estado da Bahia, anteriores à data de **23/12/2025**, verifiquei **NÃO CONSTAR** em nome da parte abaixo indicada:

Razão Social: ROTA 10 COMERCIO E SERVIÇO LTDA

CNPJ: 14.120.503/0001-05

Endereço: R ANTONIO DOS SANTOS GOUVEIA, N 000263, GALPAO, CEP 41.233-020, BAIRRO PORTO DE PIRAJA, SALVADOR BAHIA

Esta certidão abrange as ações ativas de falência e recuperação judicial e extrajudicial, em que a pessoa pesquisada figure no pólo passivo, para as ações de falência e pólo ativo, para as ações de recuperação judicial / extrajudicial, com exceção dos processos em segredo de justiça.

Em caso de inconformidade, entrar em contato com a Seção de Certidões - SEDEC através do endereço eletrônico sedec@tjba.jus.br.

Os dados informados são de responsabilidade do solicitante, devendo a titularidade ser conferida pelo interessado e/ou destinatário, tendo em vista que a base de dados pesquisada para a emissão desta certidão não possui conexão com nenhuma outra base de dados de outra instituição pública ou da Receita Federal.

Esta certidão é emitida sem custas e tem validade de 30 dias, a partir da sua data de emissão. Após este prazo, será necessária a emissão de nova certidão.

Salvador/BA, terça-feira, 23 de dezembro de 2025

VOLTAR

IMPRIMIR



JUNTA COMERCIAL DO ESTADO DA BAHIA – JUCEB
ILMO. SR. SECRETÁRIO GERAL

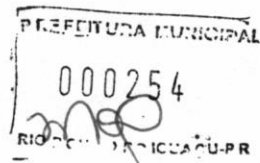

ROTA-10 COMERCIO E SERVICOS LTDA registrada sob o NIRE nº 29600591128 e CNPJ 14.120.503/0001-05, situada no endereço R Antônio dos Santos Gouveia, representada neste ato por Larissa Chaves Moreira, solicita arquivamento do Balanço Patrimonial anexo, extraído do Livro Diário nº 2.

Nestes termos, pede deferimento.

Salvador, 07 de agosto de 2025.

ROTA-10 COMERCIO E SERVICOS LTDA
LARISSA CHAVES MOREIRA
CPF:055.886.565-80



Junta Comercial do Estado da Bahia
Certifico o Registro em 07/08/2025
Arquivamento 25009860090 Protocolo 257634428 de 07/08/2025
Nome da empresa ROTA-10 COMÉRCIO E SERVIÇOS LTDA
NIRE 29600591128
Este documento pode ser verificado em
<http://regin.juceb.ba.gov.br/AUTENTICACAODOCUMENTOS/AUTENTICACAO.aspx>
Chancela 175194060061
Esta cópia foi autenticada digitalmente e assinada em 07/08/2025



03388656565-80 - LARISSA CHAVES MOREIRA

Livro Diário

Número: 14

Folha: 1

tém este livro 53 folhas numeradas do No. 1 ao 53 emitidas através de processamento eletrônico dados, que servirá de Livro Diário da empresa abaixo descrita.

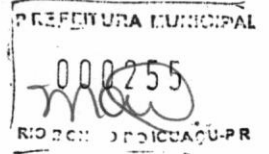

nome da Empresa: ROTA-10 COMERCIO E SERVICOS LTDA

atividade: Comércio atacadista de materiais de construção em geral

endereço: Rua ANTONIO DOS SANTOS GOUVEIA, 263

complemento: GALPAO 1 SALA 5

bairro: PORTO SECO PIRAJA

município: SALVADOR

estado: BA

inscrição no CNPJ: 14.120.503/0001-05

inscrição Estadual.....: 009587146

registro na junta.....:

inscrição Municipal.....: 395.207/001-37

inscrição estadual.....: 41233020

Vencedor, 31/12/2024

ISSA CHAVES MOREIRA

telefone: 055.886.565-80

GUSTAVO BORTOLETTO

Reg. no CRC - SP sob o No. SP20861609
CPF: 269.253.818-83



ISSA CHAVES MOREIRA
CPF: 033080000000 - LARISSA CHAVES MOREIRA

PREFEITURA MUNICIPAL

000256
 maio

DIÁRIO

Data	Classificação	Descrição	Histórico	RIO DE JANEIRO - APLICACAO-PR	Débito	Crédito
10/06/2024	1.1.1.02.000003	BANCO ITAU UNIBANCO	VR. SALDO DE ABERTURA - BANCO ITAÚ		1,00	
10/06/2024	2.3.3.01.000006	RESULTADO DE EXERCICIOS ANTERIORES	VR. SALDO DE ABERTURA - BANCO ITAÚ			1,00
10/06/2024	1.1.1.02.000002	CAIXA ECONÔMICA FEDERAL	VR. SALDO DE ABERTURA - CAIXA ECONOMICA - 06/2024		42,74	
10/06/2024	2.3.3.01.000006	RESULTADO DE EXERCICIOS ANTERIORES	VR. SALDO DE ABERTURA - CAIXA ECONOMICA - 06/2024			42,74
10/06/2024	2.1.4.01.000027	IR S/ FOLHA DE PAGAMENTO	VR. SALDO INICIAL - IR S/ FOLHA DE PAGAMENTO REF. 06/2024			13,20
10/06/2024	2.1.5.01.000001	SALÁRIOS E ORDENADOS A PAGAR	VR. SALDO INICIAL - SALARIO REF. 06/2024			19.456,02
10/06/2024	2.3.3.01.000002	(-) PREJUÍZOS ACUMULADOS	VR. SALDO INICIAL - PREUIZOS ACUMULADOS		19.469,22	
			TOTAL DO DIA		19.512,96	19.512,96
			TOTAL DO MÊS		19.512,96	19.512,96
11/07/2024	1.1.1.03.000002	APLICAÇÃO - BANCO ITAU UNIBANCO	VR. SALDO DE ABERTURA - APLICAÇÃO FINANCEIRA - BANCO ITAU		90,52	
11/07/2024	2.3.3.01.000006	RESULTADO DE EXERCICIOS ANTERIORES	VR. SALDO DE ABERTURA - APLICAÇÃO FINANCEIRA - BANCO ITAU			90,52
11/07/2024	3.2.2.04.000009	SERVIÇOS PRESTADOS POR TERCEIROS	VR. NOTA FISCAL Nº 103 UP ENERGY ENGENHARIA LTDA		950,00	
11/07/2024	2.1.3.01.000007	UP ENERGY ENGENHARIA LTDA	VR. NOTA FISCAL Nº 103 UP ENERGY ENGENHARIA LTDA			950,00
11/07/2024	3.2.2.04.000009	SERVIÇOS PRESTADOS POR TERCEIROS	VR. NOTA FISCAL Nº 66765997 VR GENEFIÇOS E SERVICOS DE PROCESSAMENTO LTDA		9.977,60	
11/07/2024	2.1.3.01.000009	VR GENEFIÇOS E SERVICOS DE PROCESSAMENTO LTDA	VR. NOTA FISCAL Nº 66765997 VR GENEFIÇOS E SERVICOS DE PROCESSAMENTO LTDA			9.977,60
11/07/2024	4.1.2.03.000003	(-) ISS	VR. ISS RETIDO S/ NF. 103 UP ENERGY ENGENHARIA LTDA		19,10	
11/07/2024	2.1.4.01.000003	ISS A RECOLHER	VR. ISS RETIDO S/ NF. 103 UP ENERGY ENGENHARIA LTDA			19,10
11/07/2024	2.3.3.01.000006	RESULTADO DE EXERCICIOS ANTERIORES	VR. REGULARIZACAO DE SALDO REF. PARCELAMENTO RELP SIMPLES NACIONAL Nº 1		6.057,73	
11/07/2024	2.2.1.09.000001	PARCELAMENTO - SIMPLES NACIONAL - LP	VR. REGULARIZACAO DE SALDO REF. PARCELAMENTO RELP SIMPLES NACIONAL Nº 1			6.057,73
11/07/2024	1.1.1.01.000001	CAIXA GERAL	VR. CAPITAL SOCIAL INTEGRALIZADO - LARISSA CHAVES MOREIRA		250.000,00	
11/07/2024	2.3.1.01.000001	CAPITAL SOCIAL	VR. CAPITAL SOCIAL INTEGRALIZADO - LARISSA CHAVES MOREIRA			250.000,00
11/07/2024	2.2.1.09.000001	PARCELAMENTO - SIMPLES NACIONAL - LP	PAGO PARCELAMENTO SIMPLES NACIONAL Nº 1 (REF.PGTO 01/2024)		302,88	
11/07/2024	2.3.3.01.000006	RESULTADO DE EXERCICIOS ANTERIORES	PAGO PARCELAMENTO SIMPLES NACIONAL Nº 1 (REF.PGTO 01/2024)			302,88
11/07/2024	2.3.3.01.000006	RESULTADO DE EXERCICIOS ANTERIORES	PAGO PARCELAMENTO SIMPLES NACIONAL Nº 1 (REF.PGTO 02/2024)			305,90
11/07/2024	2.2.1.09.000001	PARCELAMENTO - SIMPLES NACIONAL - LP	PAGO PARCELAMENTO SIMPLES NACIONAL Nº 1 (REF.PGTO 02/2024)		302,88	
11/07/2024	3.2.2.03.000008	JUROS/MORAS FISCAIS	PAGO JUROS S/ PARCELAMENTO SIMPLES NACIONAL Nº 1 (REF.PGTO 02/2024)		3,02	
11/07/2024	2.3.3.01.000006	RESULTADO DE EXERCICIOS ANTERIORES	PAGO PARCELAMENTO SIMPLES NACIONAL Nº 1 (REF.PGTO 04/2024)			310,84
11/07/2024	2.2.1.09.000001	PARCELAMENTO - SIMPLES NACIONAL - LP	PAGO PARCELAMENTO SIMPLES NACIONAL Nº 1 (REF.PGTO 04/2024)		302,88	
11/07/2024	3.2.2.03.000008	JUROS/MORAS FISCAIS	PAGO JUROS S/ PARCELAMENTO SIMPLES NACIONAL Nº 1 (REF.PGTO 04/2024)		7,96	
			TOTAL DO DIA		268.014,57	268.014,57
13/07/2024	3.2.2.05.000013	I.O.F	DEBITO REF. IOF		0,53	
13/07/2024	1.1.1.02.000003	BANCO ITAU UNIBANCO	DEBITO REF. IOF			0,53
13/07/2024	3.2.2.05.000011	TARIFA BANCÁRIA	DEBITO REF. DESPESAS BANCARIAS		249,00	
13/07/2024	1.1.1.02.000003	BANCO ITAU UNIBANCO	DEBITO REF. DESPESAS BANCARIAS			249,00
13/07/2024	1.1.1.02.000003	BANCO ITAU UNIBANCO	VR. RESGATE S/ APLICAÇÃO FINANCEIRA - APLIC AUT MAIS		90,51	
13/07/2024	1.1.1.03.000002	APLICAÇÃO - BANCO ITAU UNIBANCO	VR. RESGATE S/ APLICAÇÃO FINANCEIRA - APLIC AUT MAIS			90,51
13/07/2024	1.1.1.02.000003	BANCO ITAU UNIBANCO	VR. RENDIMENTO S/ APLICAÇÃO FINANCEIRA - APLIC AUT MAIS		0,01	
13/07/2024	1.1.1.03.000002	APLICAÇÃO - BANCO ITAU UNIBANCO	VR. RENDIMENTO S/ APLICAÇÃO FINANCEIRA - APLIC AUT MAIS			0,01
13/07/2024	1.1.1.02.000002	CAIXA ECONÔMICA FEDERAL	VR. TRANF. ENTRE CONTAS - G3 POLARIS		20.050,00	
			TRANSPORTE		20.390,05	340,05

Empresa: ROTA-10 COMERCIO E SERVICOS LTDA
 C.N.P.J.: 14.120.503/0001-05
 Período: 01/01/2024 - 31/12/2024

PREFEITURA MUNICIPAL
 000257
 RIO DE JANEIRO - RJ

Folha: 0003
 Número livro: 0014

DIÁRIO

Data	Classificação	Descrição	Histórico	Débito	Crédito
13/07/2024	2.1.6.02.000005	C/ A PAGAR - G3 POLARIS	TRANSPORTE VR. TRANF. ENTRE CONTAS - G3 POLARIS	20.390,05	340,05
13/07/2024	2.1.5.01.000001	SALÁRIOS E ORDENADOS A PAGAR	PAGO SALÁRIO REF. 06/2024	16.213,89	20.050,00
13/07/2024	1.1.1.02.000002	CAIXA ECONÔMICA FEDERAL	PAGO SALÁRIO REF. 06/2024		16.213,89
13/07/2024	3.2.2.04.000020	HONORARIOS - PESSOA FISICA	PAGO - JOÃO RIBEIRO DE LIMA	631,05	
13/07/2024	1.1.1.02.000002	CAIXA ECONÔMICA FEDERAL	PAGO - JOÃO RIBEIRO DE LIMA		631,05
13/07/2024	3.2.2.04.000009	SERVIÇOS PRESTADOS POR TERCEIROS	VR. NOTA FISCAL Nº 29205 CENTRO MEDICO DAQUI LTDA - ME	231,55	
13/07/2024	2.1.3.01.000008	CENTRO MEDICO DAQUI LTDA - ME	VR. NOTA FISCAL Nº 29205 CENTRO MEDICO DAQUI LTDA - ME		220,79
13/07/2024	2.1.4.01.000012	CRF A RECOLHER	VR. NOTA FISCAL Nº 29205 CENTRO MEDICO DAQUI LTDA - ME		10,76
13/07/2024	4.1.2.03.000003	(-) ISS	VR. ISS RETIDO S/ NF. 29205 CENTRO MEDICO DAQUI LTDA - ME	4,63	
13/07/2024	2.1.4.01.000003	ISS A RECOLHER	VR. ISS RETIDO S/ NF. 29205 CENTRO MEDICO DAQUI LTDA - ME		4,63
			TOTAL DO DIA	37.471,17	37.471,17
14/07/2024	2.1.5.01.000001	SALÁRIOS E ORDENADOS A PAGAR	PAGO SALÁRIO REF. 06/2024	3.242,13	
14/07/2024	1.1.1.02.000002	CAIXA ECONÔMICA FEDERAL	PAGO SALÁRIO REF. 06/2024		3.242,13
			TOTAL DO DIA	3.242,13	3.242,13
15/07/2024	1.1.1.02.000002	CAIXA ECONÔMICA FEDERAL	VR. TRANF. ENTRE CONTAS - G3 POLARIS	2.250,00	
15/07/2024	2.1.6.02.000005	C/ A PAGAR - G3 POLARIS	VR. TRANF. ENTRE CONTAS - G3 POLARIS		2.250,00
15/07/2024	3.2.2.04.000021	HONORARIOS - PESSOA JURIDICA	PAGO NOTA FISCAL Nº 18 DIANA EDUARDA SOUZA DE ALBERGARIA	2.250,00	
15/07/2024	1.1.1.02.000002	CAIXA ECONÔMICA FEDERAL	PAGO NOTA FISCAL Nº 18 DIANA EDUARDA SOUZA DE ALBERGARIA		2.250,00
			TOTAL DO DIA	4.500,00	4.500,00
18/07/2024	1.1.1.02.000002	CAIXA ECONÔMICA FEDERAL	VR. TRANF. ENTRE CONTAS - G3 POLARIS	760,00	
18/07/2024	2.1.6.02.000005	C/ A PAGAR - G3 POLARIS	VR. TRANF. ENTRE CONTAS - G3 POLARIS		760,00
18/07/2024	3.2.2.04.000016	MATERIAIS DE CONSUMO	PAGO NOTA FISCAL Nº 23380 GRANPACK BAHIA COMERCIO E DISTRIBUIÇÃO	740,00	
18/07/2024	1.1.1.02.000002	CAIXA ECONÔMICA FEDERAL	PAGO NOTA FISCAL Nº 23380 GRANPACK BAHIA COMERCIO E DISTRIBUIÇÃO		740,00
18/07/2024	3.2.2.05.000005	JUROS DE MORA	PAGO JUROS S/ NOTA FISCAL Nº 23380 GRANPACK BAHIA COMERCIO E DISTRIBUIÇÃO	15,76	
18/07/2024	1.1.1.02.000002	CAIXA ECONÔMICA FEDERAL	PAGO JUROS S/ NOTA FISCAL Nº 23380 GRANPACK BAHIA COMERCIO E DISTRIBUIÇÃO		15,76
			TOTAL DO DIA	1.515,76	1.515,76
21/07/2024	3.1.7.01.000001	CUSTOS DAS MERCADORIAS VENDIDAS	VR. NOTA FISCAL Nº 1736 VELOZ GAS COMERCIO LTDA - EPP	374,00	
21/07/2024	2.1.3.01.000003	VELOZ GAS COMERCIO LTDA - EPP	VR. NOTA FISCAL Nº 1736 VELOZ GAS COMERCIO LTDA - EPP		374,00
			TOTAL DO DIA	374,00	374,00
6/07/2024	3.2.2.04.000020	HONORARIOS - PESSOA FISICA	PAGO - FILIPE SILVA DOS SANTOS	360,60	
6/07/2024	1.1.1.02.000002	CAIXA ECONÔMICA FEDERAL	PAGO - FILIPE SILVA DOS SANTOS		360,60
6/07/2024	1.1.1.02.000002	CAIXA ECONÔMICA FEDERAL	VR. TRANF. ENTRE CONTAS - G3 POLARIS	360,00	
6/07/2024	2.1.6.02.000005	C/ A PAGAR - G3 POLARIS	VR. TRANF. ENTRE CONTAS - G3 POLARIS		360,00
6/07/2024	1.1.1.02.000002	CAIXA ECONÔMICA FEDERAL	VR. TRANF. ENTRE CONTAS - PODIUM DISTRIBUIDORA	17.550,00	
6/07/2024	2.1.6.02.000004	C/ A PAGAR - PODIUM DISTRIBUIDORA	VR. TRANF. ENTRE CONTAS - PODIUM DISTRIBUIDORA		17.550,00
6/07/2024	2.1.3.01.000006	LM PREMOLDADOS E MATERIAIS DE CONSTRUÇÕES EIRELI	PAGO NOTA FISCAL Nº 151 LM PREMOLDADOS E MATERIAIS DE CONSTRUÇÕES EIRELI	15.400,00	
6/07/2024	1.1.1.02.000002	CAIXA ECONÔMICA FEDERAL	PAGO NOTA FISCAL Nº 151 LM PREMOLDADOS E MATERIAIS DE CONSTRUÇÕES EIRELI		15.400,00
6/07/2024	3.2.2.05.000005	JUROS DE MORA	PAGO JUROS S/ NOTA FISCAL Nº 151 LM PREMOLDADOS E MATERIAIS DE CONSTRUÇÕES EIRELI	2.143,15	
6/07/2024	1.1.1.02.000002	CAIXA ECONÔMICA FEDERAL	PAGO JUROS S/ NOTA FISCAL Nº 151 LM PREMOLDADOS E MATERIAIS DE CONSTRUÇÕES EIRELI		2.143,15
			TOTAL DO DIA	35.813,75	35.813,75

TRANSPORTE

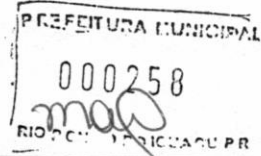

DIÁRIO

Data	Classificação	Descrição	Histórico	Débito	Crédito
7/07/2024	1.1.1.02.000002	CAIXA ECONÔMICA FEDERAL	VR. TRANF. ENTRE CONTAS - G3 POLARIS	2.300,00	
7/07/2024	2.1.6.02.000005	C/ A PAGAR - G3 POLARIS	VR. TRANF. ENTRE CONTAS - G3 POLARIS		2.300,00
7/07/2024	3.2.2.04.000016	MATERIAIS DE CONSUMO	PAGO NOTA FISCAL Nº 23552 GRANPACK BAHIA COMERCIO E DISTRIBUIÇÃO	740,00	
7/07/2024	1.1.1.02.000002	CAIXA ECONÔMICA FEDERAL	PAGO NOTA FISCAL Nº 23552 GRANPACK BAHIA COMERCIO E DISTRIBUIÇÃO		740,00
7/07/2024	3.2.2.05.000005	JUROS DE MORA	PAGO JUROS S/ NOTA FISCAL Nº 23552 GRANPACK BAHIA COMERCIO E DISTRIBUIÇÃO	15,76	
7/07/2024	1.1.1.02.000002	CAIXA ECONÔMICA FEDERAL	PAGO JUROS S/ NOTA FISCAL Nº 23552 GRANPACK BAHIA COMERCIO E DISTRIBUIÇÃO		15,76
7/07/2024	2.1.3.01.000009	VR GENEFCIOS E SERVICOS DE PROCESSAMENTO LTDA	PAGO NOTA FISCAL Nº 67533914 VR BENEFICIOS E SERVICOS DE PROCESSAMENTO LTDA	10,00	
7/07/2024	1.1.1.02.000002	CAIXA ECONÔMICA FEDERAL	PAGO NOTA FISCAL Nº 67533914 VR BENEFICIOS E SERVICOS DE PROCESSAMENTO LTDA		10,00
7/07/2024	2.1.3.01.000007	UP ENERGY ENGENHARIA LTDA	PAGO NOTA FISCAL FAT. 10 UP ENERGY ENGENHARIA LTDA	930,90	
7/07/2024	1.1.1.02.000002	CAIXA ECONÔMICA FEDERAL	PAGO NOTA FISCAL FAT. 10 UP ENERGY ENGENHARIA LTDA		930,90
			TOTAL DO DIA	3.996,66	3.996,66
8/07/2024	3.2.2.04.000017	SINDICATO	PAGO - SIND DOS TRAB NA IND DA CONST E DA MADEIRA NO EST DA BA	102,87	
8/07/2024	1.1.1.02.000002	CAIXA ECONÔMICA FEDERAL	PAGO - SIND DOS TRAB NA IND DA CONST E DA MADEIRA NO EST DA BA		102,87
8/07/2024	2.1.3.01.000003	VELOZ GAS COMERCIO LTDA - EPP	PAGO NOTA FISCAL Nº 1736 VELOZ GAS COMERCIO LTDA	374,00	
8/07/2024	1.1.1.02.000002	CAIXA ECONÔMICA FEDERAL	PAGO NOTA FISCAL Nº 1736 VELOZ GAS COMERCIO LTDA		374,00
8/07/2024	3.1.7.01.000001	CUSTOS DAS MERCADORIAS VENDIDAS	VR. NOTA FISCAL Nº 23964 GRANPACK BAHIA COMERCIO E DISTRIBUICAO DE EMBALAGENS PLASTIC	1.480,00	
8/07/2024	2.1.3.01.000005	GRANPACK BAHIA COMERCIO E DISTRIBUICAO DE EMBALAGENS PLASTIC	VR. NOTA FISCAL Nº 23964 GRANPACK BAHIA COMERCIO E DISTRIBUICAO DE EMBALAGENS PLASTIC		1.480,00
			TOTAL DO DIA	1.956,87	1.956,87
9/07/2024	1.1.1.02.000002	CAIXA ECONÔMICA FEDERAL	VR. TRANF. ENTRE CONTAS - G3 POLARIS	10.500,00	
9/07/2024	2.1.6.02.000005	C/ A PAGAR - G3 POLARIS	VR. TRANF. ENTRE CONTAS - G3 POLARIS		10.500,00
9/07/2024	1.1.1.02.000002	CAIXA ECONÔMICA FEDERAL	VR. TRANF. ENTRE CONTAS - MP2 CONTRUÇÕES	10.000,00	
9/07/2024	2.1.6.02.000006	C/ A PAGAR - MP2 CONTRUÇÕES	VR. TRANF. ENTRE CONTAS - MP2 CONTRUÇÕES		10.000,00
9/07/2024	2.1.4.01.000027	IR S/ FOLHA DE PAGAMENTO	PAGO IR S/ FL. DE PGTO REF. 06/2024	13,20	
9/07/2024	1.1.1.02.000002	CAIXA ECONÔMICA FEDERAL	PAGO IR S/ FL. DE PGTO REF. 06/2024		13,20
9/07/2024	1.1.3.06.000001	ADIANTAMENTO DE SALÁRIO	PAGO ADTO SALARIAL REF. 07/2024	16.662,16	
9/07/2024	1.1.1.02.000002	CAIXA ECONÔMICA FEDERAL	PAGO ADTO SALARIAL REF. 07/2024		16.662,16
9/07/2024	3.2.2.04.000009	SERVIÇOS PRESTADOS POR TERCEIROS	VR. NOTA FISCAL Nº 67533914 VR GENEFCIOS E SERVICOS DE PROCESSAMENTO LTDA	10,00	
9/07/2024	2.1.3.01.000009	VR GENEFCIOS E SERVICOS DE PROCESSAMENTO LTDA	VR. NOTA FISCAL Nº 67533914 VR GENEFCIOS E SERVICOS DE PROCESSAMENTO LTDA		10,00
			TOTAL DO DIA	37.185,36	37.185,36
12/07/2024	3.2.2.04.000021	HONORARIOS - PESSOA JURIDICA	PAGO NOTA FISCAL Nº 19 DIANA EDUARDA SOUZA DE ALBERGARIA	2.250,00	
12/07/2024	1.1.1.02.000002	CAIXA ECONÔMICA FEDERAL	PAGO NOTA FISCAL Nº 19 DIANA EDUARDA SOUZA DE ALBERGARIA		2.250,00
12/07/2024	1.1.3.06.000001	ADIANTAMENTO DE SALÁRIO	PAGO ADTO SALARIAL REF. 07/2024	1.510,79	
12/07/2024	1.1.1.02.000002	CAIXA ECONÔMICA FEDERAL	PAGO ADTO SALARIAL REF. 07/2024		1.510,79
			TOTAL DO DIA	3.760,79	3.760,79
13/07/2024	3.2.2.04.000015	COMBUSTÍVEIS E LUBRIFICANTES	VR. NOTA FISCAL Nº 6402 SUPERGASBRAS ENERGIA LTDA	405,52	
13/07/2024	2.1.3.01.000004	SUPERGASBRAS ENERGIA LTDA	VR. NOTA FISCAL Nº 6402 SUPERGASBRAS ENERGIA LTDA		405,52
			TOTAL DO DIA	405,52	405,52
14/07/2024	1.1.1.02.000002	CAIXA ECONÔMICA FEDERAL	VR. TRANF. ENTRE CONTAS - G3 POLARIS	20.320,00	
14/07/2024	2.1.6.02.000005	C/ A PAGAR - G3 POLARIS	VR. TRANF. ENTRE CONTAS - G3 POLARIS		20.320,00
14/07/2024	1.1.1.02.000002	CAIXA ECONÔMICA FEDERAL	VR. TRANF. ENTRE CONTAS - MP2 CONTRUÇÕES	750,00	
			TRANSPORTE	21.070,00	20.320,00

Empresa: **ROTA-10 COMERCIO E SERVICOS LTDA**
 C.N.P.J.: 14.120.503/0001-05
 Período: 01/01/2024 - 31/12/2024

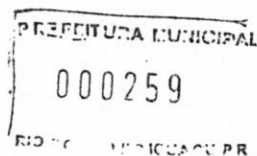

Folha: 0005
 Número livro: 0014

DIÁRIO

Data	Classificação	Descrição	Histórico	Débito	Crédito
04/07/2024	2.1.6.02.000006	C/ A PAGAR - MP2 CONSTRUÇÕES	TRANSPORTE VR. TRANF. ENTRE CONTAS - MP2 CONTRUÇÕES	21.070,00	20.320,00
04/07/2024	3.2.2.04.000016	MATERIAIS DE CONSUMO	PAGO NOTA FISCAL Nº 23380 GRANPACK BAHIA COMERCIO E DISTRIBUIÇÃO	740,00	750,00
04/07/2024	1.1.1.02.000002	CAIXA ECONÔMICA FEDERAL	PAGO NOTA FISCAL Nº 23380 GRANPACK BAHIA COMERCIO E DISTRIBUIÇÃO		740,00
04/07/2024	2.1.3.01.000002	VOTORANTIM CIMENTOS NNE SA	PAGO NOTA FISCAL Nº 1680620 VOTORANTIM CIMENTO NNE SA	19.782,11	
04/07/2024	1.1.1.02.000002	CAIXA ECONÔMICA FEDERAL	PAGO NOTA FISCAL Nº 1680620 VOTORANTIM CIMENTO NNE SA		19.782,11
04/07/2024	3.2.2.04.000021	HONORARIOS - PESSOA JURIDICA	PAGO MENSALIDADE - VISUAL ASSESSORIA CONTABIL E EMPRESARIAL LTDA - ME	750,00	
04/07/2024	1.1.1.02.000002	CAIXA ECONÔMICA FEDERAL	PAGO MENSALIDADE - VISUAL ASSESSORIA CONTABIL E EMPRESARIAL LTDA - ME		750,00
04/07/2024	3.1.7.01.000001	CUSTOS DAS MERCADORIAS VENDIDAS	VR. NOTA FISCAL Nº 177 LM PREMOLDADOS E MATERIAIS DE CONSTRUÇOES EIRELI	5.800,00	
04/07/2024	2.1.3.01.000006	LM PREMOLDADOS E MATERIAIS DE CONSTRUÇOES EIRELI	VR. NOTA FISCAL Nº 177 LM PREMOLDADOS E MATERIAIS DE CONSTRUÇOES EIRELI		5.800,00
04/07/2024	3.1.7.01.000001	CUSTOS DAS MERCADORIAS VENDIDAS	VR. NOTA FISCAL Nº 178 LM PREMOLDADOS E MATERIAIS DE CONSTRUÇOES EIRELI	2.800,00	
04/07/2024	2.1.3.01.000006	LM PREMOLDADOS E MATERIAIS DE CONSTRUÇOES EIRELI	VR. NOTA FISCAL Nº 178 LM PREMOLDADOS E MATERIAIS DE CONSTRUÇOES EIRELI		2.800,00
04/07/2024	3.1.7.01.000001	CUSTOS DAS MERCADORIAS VENDIDAS	VR. NOTA FISCAL Nº 180 LM PREMOLDADOS E MATERIAIS DE CONSTRUÇOES EIRELI	5.600,00	
04/07/2024	2.1.3.01.000006	LM PREMOLDADOS E MATERIAIS DE CONSTRUÇOES EIRELI	VR. NOTA FISCAL Nº 180 LM PREMOLDADOS E MATERIAIS DE CONSTRUÇOES EIRELI		5.600,00
			TOTAL DO DIA	56.542,11	56.542,11
05/07/2024	1.1.1.02.000002	CAIXA ECONÔMICA FEDERAL	VR. TRANF. ENTRE CONTAS - G3 POLARIS	1.144,00	
05/07/2024	2.1.6.02.000005	C/ A PAGAR - G3 POLARIS	VR. TRANF. ENTRE CONTAS - G3 POLARIS		1.144,00
05/07/2024	3.2.2.04.000005	SEGUROS	PAGO - BOL.550 9597 TOKIO MARINE SEGURADORA S A	536,90	
05/07/2024	1.1.1.02.000002	CAIXA ECONÔMICA FEDERAL	PAGO - BOL.550 9597 TOKIO MARINE SEGURADORA S A		536,90
05/07/2024	3.2.2.04.000005	SEGUROS	PAGO - BOL.540 22603 TOKIO MARINE SEGURADORA S A	536,90	
05/07/2024	1.1.1.02.000002	CAIXA ECONÔMICA FEDERAL	PAGO - BOL.540 22603 TOKIO MARINE SEGURADORA S A		536,90
05/07/2024	3.2.2.05.000011	TARIFA BANCÁRIA	DÉBITO REF. DESPESAS BANCÁRIAS	69,00	
05/07/2024	1.1.1.02.000002	CAIXA ECONÔMICA FEDERAL	DÉBITO REF. DESPESAS BANCÁRIAS		69,00
05/07/2024	3.1.7.01.000001	CUSTOS DAS MERCADORIAS VENDIDAS	VR. NOTA FISCAL Nº 1688854 VOTORANTIM CIMENTOS NNE SA	20.248,07	
05/07/2024	2.1.3.01.000002	VOTORANTIM CIMENTOS NNE SA	VR. NOTA FISCAL Nº 1688854 VOTORANTIM CIMENTOS NNE SA		20.248,07
			TOTAL DO DIA	22.534,87	22.534,87
09/07/2024	3.2.2.04.000016	MATERIAIS DE CONSUMO	PAGO NOTA FISCAL Nº 23552 GRANPACK BAHIA COMERCIO E DISTRIBUIÇÃO	740,00	
09/07/2024	1.1.1.02.000002	CAIXA ECONÔMICA FEDERAL	PAGO NOTA FISCAL Nº 23552 GRANPACK BAHIA COMERCIO E DISTRIBUIÇÃO		740,00
09/07/2024	2.1.3.01.000004	SUPERGASBRAS ENERGIA LTDA	PAGO NOTA FISCAL Nº 6402 SUPERGASBRAS	405,52	
09/07/2024	1.1.1.02.000002	CAIXA ECONÔMICA FEDERAL	PAGO NOTA FISCAL Nº 6402 SUPERGASBRAS		405,52
09/07/2024	1.1.1.02.000002	CAIXA ECONÔMICA FEDERAL	VR. TRANF. ENTRE CONTAS - G3 POLARIS	1.145,00	
09/07/2024	2.1.6.02.000005	C/ A PAGAR - G3 POLARIS	VR. TRANF. ENTRE CONTAS - G3 POLARIS		1.145,00
			TOTAL DO DIA	2.290,52	2.290,52
11/07/2024	2.1.5.01.000001	SALÁRIOS E ORDENADOS A PAGAR	DESC. CF. FL. PAGTO DO MES - 07/2024 LIQUIDO RESCISAO	5.582,52	
11/07/2024	2.1.5.01.000004	RESCISÃO CONTRATUAL A PAGAR	DESC. CF. FL. PAGTO DO MES - 07/2024 LIQUIDO RESCISAO		5.582,52
11/07/2024	1.1.1.02.000002	CAIXA ECONÔMICA FEDERAL	VR. TRANF. ENTRE CONTAS - G3 POLARIS	11.200,00	
11/07/2024	2.1.6.02.000005	C/ A PAGAR - G3 POLARIS	VR. TRANF. ENTRE CONTAS - G3 POLARIS		11.200,00
11/07/2024	3.2.2.01.000012	DESPESAS COM ALIMENTAÇÃO	PAGO NOTA FISCAL Nº 20240724007247 VR BENEFICIOS E SERVICOS DE PROCESSAMENTO LTDA	11.048,55	
11/07/2024	1.1.1.02.000002	CAIXA ECONÔMICA FEDERAL	PAGO NOTA FISCAL Nº 20240724007247 VR BENEFICIOS E SERVICOS DE PROCESSAMENTO LTDA		11.048,55
			TRANSPORTE	27.831,07	27.831,07



DIÁRIO

Data	Classificação	Descrição	Histórico	Débito	Crédito
01/07/2024	3.2.2.01.000010	VALE TRANSPORTE	TRANSPORTE	27.831,07	27.831,07
			PAGO CF. EXTRATO BANCARTIO- VT	5.241,60	
			RECT.08/2024 ROTA 10 COMERCIO SERVICO EIRELI		
01/07/2024	1.1.1.02.000002	CAIXA ECONÔMICA FEDERAL	PAGO CF. EXTRATO BANCARTIO- VT		5.241,60
			RECT.08/2024 ROTA 10 COMERCIO SERVICO EIRELI		
01/07/2024	1.1.1.02.000002	CAIXA ECONÔMICA FEDERAL	VR. TRANF. ENTRE CONTAS - MP2 CONTRUÇÕES	5.250,00	
01/07/2024	2.1.6.02.000006	C/ A PAGAR - MP2 CONSTRUÇÕES	VR. TRANF. ENTRE CONTAS - MP2 CONTRUÇÕES		5.250,00
01/07/2024	3.2.2.01.000001	SALÁRIOS E ORDENADOS	VR. SALÁRIO CF. FL. PAGTO DO MES 07/2024	564,80	
			INSALUBRIDADE 40%		
01/07/2024	2.1.5.01.000001	SALÁRIOS E ORDENADOS A PAGAR	VR. SALÁRIO CF. FL. PAGTO DO MES 07/2024		564,80
			INSALUBRIDADE 40%		
01/07/2024	2.1.5.01.000001	SALÁRIOS E ORDENADOS A PAGAR	DESC. CF. FL. PAGTO DO MES - 07/2024 CONT. ASSISTENCIAL CONSTRUÇÃO CIVIL BA	205,44	
01/07/2024	3.2.2.01.000001	SALÁRIOS E ORDENADOS	DESC. CF. FL. PAGTO DO MES - 07/2024 CONT. ASSISTENCIAL CONSTRUÇÃO CIVIL BA		205,44
01/07/2024	2.1.5.01.000001	SALÁRIOS E ORDENADOS A PAGAR	DESC. CF. FL. PAGTO DO MES - 07/2024 VALE TRANSPORTE	2.626,66	
01/07/2024	3.2.2.01.000010	VALE TRANSPORTE	DESC. CF. FL. PAGTO DO MES - 07/2024 VALE TRANSPORTE		2.626,66
01/07/2024	2.1.5.01.000001	SALÁRIOS E ORDENADOS A PAGAR	DESC. CF. FL. PAGTO DO MES - 07/2024 TAXA ASSISTENCIAL LABORAL	30,00	
01/07/2024	3.2.2.01.000001	SALÁRIOS E ORDENADOS	DESC. CF. FL. PAGTO DO MES - 07/2024 TAXA ASSISTENCIAL LABORAL		30,00
01/07/2024	2.1.5.01.000001	SALÁRIOS E ORDENADOS A PAGAR	DESC. CF. FL. PAGTO DO MES - 07/2024 DESC.ADIANT.SALARIAL	17.367,70	
01/07/2024	1.1.3.06.000001	ADIANTAMENTO DE SALÁRIO	DESC. CF. FL. PAGTO DO MES - 07/2024 DESC.ADIANT.SALARIAL		17.367,70
01/07/2024	2.1.5.02.000001	INSS A RECOLHER	VR. SALÁRIO CF. FL. PAGTO DO MES 07/2024 SALARIO FAMILIA	124,08	
01/07/2024	2.1.5.01.000001	SALÁRIOS E ORDENADOS A PAGAR	VR. SALÁRIO CF. FL. PAGTO DO MES 07/2024 SALARIO FAMILIA		124,08
01/07/2024	3.2.2.01.000007	FGTS	VR. F.G.T.S CF. FL. PAGTO DO MES 07/2024 F.G.T.S DO MES	3.547,27	
01/07/2024	2.1.5.02.000002	FGTS A RECOLHER	VR. F.G.T.S CF. FL. PAGTO DO MES 07/2024 F.G.T.S DO MES		3.547,27
01/07/2024	2.1.5.01.000001	SALÁRIOS E ORDENADOS A PAGAR	VR. I.N.S.S CF. FL. PAGTO DO MES 07/2024 I.N.S.S.	3.535,40	
01/07/2024	2.1.5.02.000001	INSS A RECOLHER	VR. I.N.S.S CF. FL. PAGTO DO MES 07/2024 I.N.S.S.		3.535,40
01/07/2024	3.2.2.01.000001	SALÁRIOS E ORDENADOS	VR. SALÁRIO CF. FL. PAGTO DO MES 07/2024 DIAS NORMAIS	43.710,63	
01/07/2024	2.1.5.01.000001	SALÁRIOS E ORDENADOS A PAGAR	VR. SALÁRIO CF. FL. PAGTO DO MES 07/2024 DIAS NORMAIS		43.710,63
01/07/2024	3.2.2.01.000001	SALÁRIOS E ORDENADOS	VR. SALÁRIO CF. FL. PAGTO DO MES 07/2024 DIAS AFAST. P/DOENCA C/DIR.INTEGRAIS	67,10	
01/07/2024	2.1.5.01.000001	SALÁRIOS E ORDENADOS A PAGAR	VR. SALÁRIO CF. FL. PAGTO DO MES 07/2024 DIAS AFAST. P/DOENCA C/DIR.INTEGRAIS		67,10
01/07/2024	2.1.5.01.000001	SALÁRIOS E ORDENADOS A PAGAR	DESC. CF. FL. PAGTO DO MES - 07/2024 DESC VALE ALIMENTACAO	171,12	
01/07/2024	3.2.2.01.000012	DESPESAS COM ALIMENTAÇÃO	DESC. CF. FL. PAGTO DO MES - 07/2024 DESC VALE ALIMENTACAO		171,12
01/07/2024	2.1.5.01.000001	SALÁRIOS E ORDENADOS A PAGAR	DESC. CF. FL. PAGTO DO MES - 07/2024 VALE TRANSPORTE	120,79	
01/07/2024	3.2.2.01.000010	VALE TRANSPORTE	DESC. CF. FL. PAGTO DO MES - 07/2024 VALE TRANSPORTE		120,79
01/07/2024	3.2.2.01.000001	SALÁRIOS E ORDENADOS	VR. SALÁRIO CF. FL. PAGTO DO MES 07/2024 PARTICIPACAO LUCROS	219,11	
01/07/2024	2.1.5.01.000001	SALÁRIOS E ORDENADOS A PAGAR	VR. SALÁRIO CF. FL. PAGTO DO MES 07/2024 PARTICIPACAO LUCROS		219,11
01/07/2024	2.1.5.01.000001	SALÁRIOS E ORDENADOS A PAGAR	DESC. CF. FL. PAGTO DO MES - 07/2024 DESC.ADIANT.SALARIAL	805,25	
01/07/2024	1.1.3.06.000001	ADIANTAMENTO DE SALÁRIO	DESC. CF. FL. PAGTO DO MES - 07/2024 DESC.ADIANT.SALARIAL		805,25
01/07/2024	3.2.2.01.000005	FÉRIAS	VR. SALÁRIO CF. FL. PAGTO DO MES 07/2024 FERIAS PROPORCIONAIS	1.006,56	
01/07/2024	2.1.5.01.000001	SALÁRIOS E ORDENADOS A PAGAR	VR. SALÁRIO CF. FL. PAGTO DO MES 07/2024 FERIAS PROPORCIONAIS		1.006,56
01/07/2024	2.1.5.01.000001	SALÁRIOS E ORDENADOS A PAGAR	DESC. CF. FL. PAGTO DO MES - 07/2024 VALE TRANSPORTE NÃO UTILIZADO	228,80	
01/07/2024	3.2.2.01.000001	SALÁRIOS E ORDENADOS	DESC. CF. FL. PAGTO DO MES - 07/2024 VALE TRANSPORTE NÃO UTILIZADO		228,80
			TRANSPORTE	112.653,38	112.653,38

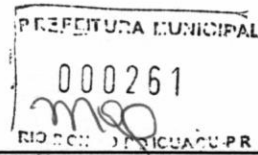

DIÁRIO

Data	Classificação	Descrição	Histórico	Débito	Crédito
01/07/2024	3.2.2.01.000005	FÉRIAS	TRANSPORTE VR. SALÁRIO CF. FL. PAGTO DO MES 07/2024 FERIAS 1/12 INDENIZADO	112.653,38 167,76	112.653,38
01/07/2024	2.1.5.01.000001	SALÁRIOS E ORDENADOS A PAGAR	VR. SALÁRIO CF. FL. PAGTO DO MES 07/2024 FERIAS 1/12 INDENIZADO		167,76
01/07/2024	2.1.5.01.000001	SALÁRIOS E ORDENADOS A PAGAR	DESC. CF. FL. PAGTO DO MES - 07/2024 INSS SOBRE RESCISAO	160,00	
01/07/2024	2.1.5.02.000001	INSS A RECOLHER	DESC. CF. FL. PAGTO DO MES - 07/2024 INSS SOBRE RESCISAO		160,00
01/07/2024	2.1.5.01.000001	SALÁRIOS E ORDENADOS A PAGAR	DESC. CF. FL. PAGTO DO MES - 07/2024 INSS 13 SAL.RESCISAO	88,07	
01/07/2024	2.1.5.02.000001	INSS A RECOLHER	DESC. CF. FL. PAGTO DO MES - 07/2024 INSS 13 SAL.RESCISAO		88,07
01/07/2024	3.2.2.01.000005	FÉRIAS	VR. SALÁRIO CF. FL. PAGTO DO MES 07/2024 1/3 FERIAS INDENIZADAS RESC	55,92	
01/07/2024	2.1.5.01.000001	SALÁRIOS E ORDENADOS A PAGAR	VR. SALÁRIO CF. FL. PAGTO DO MES 07/2024 1/3 FERIAS INDENIZADAS RESC		55,92
01/07/2024	3.2.2.01.000005	FÉRIAS	VR. SALÁRIO CF. FL. PAGTO DO MES 07/2024 1/3 FERIAS PROPORCIONAIS RESCISAO	335,52	
01/07/2024	2.1.5.01.000001	SALÁRIOS E ORDENADOS A PAGAR	VR. SALÁRIO CF. FL. PAGTO DO MES 07/2024 1/3 FERIAS PROPORCIONAIS RESCISAO		335,52
01/07/2024	3.2.2.01.000004	13º SALÁRIO	VR. SALÁRIO CF. FL. PAGTO DO MES 07/2024 13 SALARIO INTEGRAL RESCISAO	1.006,56	
01/07/2024	2.1.5.01.000001	SALÁRIOS E ORDENADOS A PAGAR	VR. SALÁRIO CF. FL. PAGTO DO MES 07/2024 13 SALARIO INTEGRAL RESCISAO		1.006,56
01/07/2024	3.2.2.01.000001	SALÁRIOS E ORDENADOS	VR. SALÁRIO CF. FL. PAGTO DO MES 07/2024 SALDO DE SALARIO DIAS	2.013,12	
01/07/2024	2.1.5.01.000001	SALÁRIOS E ORDENADOS A PAGAR	VR. SALÁRIO CF. FL. PAGTO DO MES 07/2024 SALDO DE SALARIO DIAS		2.013,12
01/07/2024	3.2.2.01.000001	SALÁRIOS E ORDENADOS	VR. SALÁRIO CF. FL. PAGTO DO MES 07/2024 AVISO PREVIO	2.013,12	
01/07/2024	2.1.5.01.000001	SALÁRIOS E ORDENADOS A PAGAR	VR. SALÁRIO CF. FL. PAGTO DO MES 07/2024 AVISO PREVIO		2.013,12
01/07/2024	3.2.2.01.000004	13º SALÁRIO	VR. SALÁRIO CF. FL. PAGTO DO MES 07/2024 13o 1/12 INDENIZADO	167,76	
01/07/2024	2.1.5.01.000001	SALÁRIOS E ORDENADOS A PAGAR	VR. SALÁRIO CF. FL. PAGTO DO MES 07/2024 13o 1/12 INDENIZADO		167,76
01/07/2024	1.1.1.03.000003	APLICAÇÃO - BANCO SANTANDER	VR. SALDO DE ABERTURA - APLICACAO FINANCEIRA - BANCO SANTANDER	201,09	
01/07/2024	2.3.3.01.000006	RESULTADO DE EXERCICIOS ANTERIORES	VR. SALDO DE ABERTURA - APLICACAO FINANCEIRA - BANCO SANTANDER		201,09
			TOTAL DO DIA	118.862,30	118.862,30
			TOTAL DO MÊS	598.466,38	598.466,38
01/08/2024	3.2.2.05.000011	TARIFA BANCÁRIA	DEBITO REF. DESPESAS BANCARIAS	23,82	
01/08/2024	1.1.1.02.000003	BANCO ITAU UNIBANCO	DEBITO REF. DESPESAS BANCARIAS		23,82
01/08/2024	1.1.1.02.000002	CAIXA ECONÔMICA FEDERAL	VR. TRANF. ENTRE CONTAS - G3 POLARIS	1.100,00	
01/08/2024	2.1.6.02.000005	C/ A PAGAR - G3 POLARIS	VR. TRANF. ENTRE CONTAS - G3 POLARIS		1.100,00
01/08/2024	1.1.1.02.000002	CAIXA ECONÔMICA FEDERAL	VR. TRANF. ENTRE CONTAS - MP2 CONTRUÇÕES	3.942,00	
01/08/2024	2.1.6.02.000006	C/ A PAGAR - MP2 CONTRUÇÕES	VR. TRANF. ENTRE CONTAS - MP2 CONTRUÇÕES		3.942,00
01/08/2024	1.1.3.06.000003	ADIANTAMENTO DE FÉRIAS	PAGO FÉRIAS A JOILSON DOS SANTOS FERNANDES	2.354,27	
01/08/2024	1.1.1.02.000002	CAIXA ECONÔMICA FEDERAL	PAGO FÉRIAS A JOILSON DOS SANTOS FERNANDES		2.354,27
01/08/2024	3.2.2.04.000021	HONORARIOS - PESSOA JURIDICA	PAGO NOTA FISCAL Nº 20 DIANA EDUARDA SOUZA DE ALBERGARIA	2.600,00	
01/08/2024	1.1.1.02.000002	CAIXA ECONÔMICA FEDERAL	PAGO NOTA FISCAL Nº 20 DIANA EDUARDA SOUZA DE ALBERGARIA		2.600,00
			TOTAL DO DIA	10.020,09	10.020,09
02/08/2024	3.2.2.05.000013	I.O.F	DEBITO REF. IOF	0,78	
02/08/2024	1.1.1.02.000003	BANCO ITAU UNIBANCO	DEBITO REF. IOF		0,78
02/08/2024	3.2.2.04.000021	HONORARIOS - PESSOA JURIDICA	PAGO NOTA FISCAL Nº 20 DIANA EDUARDA SOUZA DE ALBERGARIA	150,00	
02/08/2024	1.1.1.02.000002	CAIXA ECONÔMICA FEDERAL	PAGO NOTA FISCAL Nº 20 DIANA EDUARDA SOUZA DE ALBERGARIA		150,00
			TOTAL DO DIA	150,78	150,78
05/08/2024	1.1.1.02.000002	CAIXA ECONÔMICA FEDERAL	VR. TRANF. ENTRE CONTAS - G3 POLARIS	20.500,00	
			TRANSPORTE	20.500,00	



DIÁRIO

Data	Classificação	Descrição	Histórico	Débito	Crédito
			TRANSPORTE	20.500,00	
15/08/2024	2.1.6.02.000005	C/ A PAGAR - G3 POLARIS	VR. TRANF. ENTRE CONTAS - G3 POLARIS		20.500,00
15/08/2024	3.2.2.03.000005	TAXAS DIVERSAS	PAGO - DAM.062024 SECRETARIA MUNICIPAL DA FAZENDA - SALVADOR	4,08	
15/08/2024	1.1.1.02.000002	CAIXA ECONÔMICA FEDERAL	PAGO - DAM.062024 SECRETARIA MUNICIPAL DA FAZENDA - SALVADOR		4,08
15/08/2024	2.1.4.01.000003	ISS A RECOLHER	PAGO ISS REF. 07/2024	23,73	
15/08/2024	1.1.1.02.000002	CAIXA ECONÔMICA FEDERAL	PAGO ISS REF. 07/2024		23,73
15/08/2024	2.1.5.01.000001	SALÁRIOS E ORDENADOS A PAGAR	PAGO SALÁRIO REF. 07/2024	16.413,95	
15/08/2024	1.1.1.02.000002	CAIXA ECONÔMICA FEDERAL	PAGO SALÁRIO REF. 07/2024		16.413,95
			TOTAL DO DIA	36.941,76	36.941,76
16/08/2024	1.1.1.02.000002	CAIXA ECONÔMICA FEDERAL	VR. TRANF. ENTRE CONTAS - MP2 CONTRUÇÕES	6.450,00	
16/08/2024	2.1.6.02.000006	C/ A PAGAR - MP2 CONSTRUÇÕES	VR. TRANF. ENTRE CONTAS - MP2 CONTRUÇÕES		6.450,00
16/08/2024	2.1.5.01.000001	SALÁRIOS E ORDENADOS A PAGAR	PAGO SALÁRIO REF. 07/2024	4.116,34	
16/08/2024	1.1.1.02.000002	CAIXA ECONÔMICA FEDERAL	PAGO SALÁRIO REF. 07/2024		4.116,34
16/08/2024	3.2.2.01.000007	FGTS	PAGO FGTS S/ RESCISAO REF. 07/2024 - RUBEM CARLOS PIMENTEL NETO	910,81	
16/08/2024	1.1.1.02.000002	CAIXA ECONÔMICA FEDERAL	PAGO FGTS S/ RESCISAO REF. 07/2024 - RUBEM CARLOS PIMENTEL NETO		910,81
16/08/2024	2.1.5.01.000004	RESCISÃO CONTRATUAL A PAGAR	PAGO RESCISÃO CONTRATUAL A RUBEM CARLOS PIMENTEL NETO	5.582,52	
16/08/2024	1.1.1.02.000002	CAIXA ECONÔMICA FEDERAL	PAGO RESCISÃO CONTRATUAL A RUBEM CARLOS PIMENTEL NETO		5.582,52
16/08/2024	3.2.2.04.000015	COMBUSTÍVEIS E LUBRIFICANTES	VR. NOTA FISCAL Nº 6475 SUPERGASBRAS ENERGIA LTDA	433,52	
16/08/2024	2.1.3.01.000004	SUPERGASBRAS ENERGIA LTDA	VR. NOTA FISCAL Nº 6475 SUPERGASBRAS ENERGIA LTDA		433,52
			TOTAL DO DIA	17.493,19	17.493,19
19/08/2024	1.1.1.02.000003	BANCO ITAU UNIBANCO	VR. TRANSF. ENTRE CONTAS - G3 POLARIS	500,00	
19/08/2024	2.1.6.02.000005	C/ A PAGAR - G3 POLARIS	VR. TRANSF. ENTRE CONTAS - G3 POLARIS		500,00
19/08/2024	1.1.1.03.000002	APLICAÇÃO - BANCO ITAU UNIBANCO	VR. APLICAÇÃO FINANCEIRA - APLIC AUT MAIS	67,39	
19/08/2024	1.1.1.02.000003	BANCO ITAU UNIBANCO	VR. APLICAÇÃO FINANCEIRA - APLIC AUT MAIS		67,39
19/08/2024	3.2.2.05.000011	TARIFA BANCÁRIA	DEBITO REF. DESPESAS BANCARIAS	249,00	
19/08/2024	1.1.1.02.000003	BANCO ITAU UNIBANCO	DEBITO REF. DESPESAS BANCARIAS		249,00
19/08/2024	1.1.1.02.000002	CAIXA ECONÔMICA FEDERAL	VR. TRANF. ENTRE CONTAS - MP2 CONTRUÇÕES	1.800,00	
19/08/2024	2.1.6.02.000006	C/ A PAGAR - MP2 CONSTRUÇÕES	VR. TRANF. ENTRE CONTAS - MP2 CONTRUÇÕES		1.800,00
19/08/2024	3.2.2.04.000020	HONORARIOS - PESSOA FISICA	PAGO - ROSANA DE SOUZA MOREIRA MENEZES	1.800,00	
19/08/2024	1.1.1.02.000002	CAIXA ECONÔMICA FEDERAL	PAGO - ROSANA DE SOUZA MOREIRA MENEZES		1.800,00
19/08/2024	3.2.2.04.000009	SERVIÇOS PRESTADOS POR TERCEIROS	VR. NOTA FISCAL Nº 29979 CENTRO MEDICO DAQUI LTDA - ME	24,20	
19/08/2024	2.1.3.01.000008	CENTRO MEDICO DAQUI LTDA - ME	VR. NOTA FISCAL Nº 29979 CENTRO MEDICO DAQUI LTDA - ME		24,20
19/08/2024	3.1.7.01.000001	CUSTOS DAS MERCADORIAS VENDIDAS	VR. NOTA FISCAL Nº 1693292 VOTORANTIM CIMENTOS NNE SA	21.526,04	
19/08/2024	2.1.3.01.000002	VOTORANTIM CIMENTOS NNE SA	VR. NOTA FISCAL Nº 1693292 VOTORANTIM CIMENTOS NNE SA		21.526,04
19/08/2024	4.1.2.03.000003	(-) ISS	VR. ISS RETIDO S/ NF. 29979 CENTRO MEDICO DAQUI LTDA - ME	0,48	
19/08/2024	2.1.4.01.000003	ISS A RECOLHER	VR. ISS RETIDO S/ NF. 29979 CENTRO MEDICO DAQUI LTDA - ME		0,48
			TOTAL DO DIA	25.967,11	25.967,11
2/08/2024	3.2.2.04.000017	SINDICATO	PAGO SINDICADO DOS EMPREGADOS NO COMERCIO	60,00	
2/08/2024	1.1.1.02.000003	BANCO ITAU UNIBANCO	PAGO SINDICADO DOS EMPREGADOS NO COMERCIO		60,00
2/08/2024	1.1.1.02.000003	BANCO ITAU UNIBANCO	VR. RESGATE S/ APLICAÇÃO FINANCEIRA - APLIC AUT MAIS	60,00	
2/08/2024	1.1.1.03.000002	APLICAÇÃO - BANCO ITAU UNIBANCO	VR. RESGATE S/ APLICAÇÃO FINANCEIRA - APLIC AUT MAIS		60,00
2/08/2024	1.1.1.02.000002	CAIXA ECONÔMICA FEDERAL	VR. TRANF. ENTRE CONTAS - G3 POLARIS	210,00	
2/08/2024	2.1.6.02.000005	C/ A PAGAR - G3 POLARIS	VR. TRANF. ENTRE CONTAS - G3 POLARIS		210,00
2/08/2024	3.2.2.04.000017	SINDICATO	PAGO - SIND DOS TRAB NA IND DA CONST E DA MADEIRA NO EST DA BA	205,44	
			TRANSPORTE	535,44	330,00

Empresa: **ROTA-10 COMERCIO E SERVICOS LTDA**
 C.N.P.J.: 14.120.503/0001-05
 Período: 01/01/2024 - 31/12/2024

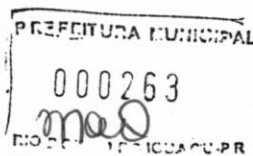

Folha: 0009
 Número livro: 0014

DIÁRIO

Data	Classificação	Descrição	Histórico	Débito	Crédito
2/08/2024	1.1.1.02.000002	CAIXA ECONÔMICA FEDERAL	TRANSPORTE PAGO - SIND DOS TRAB NA IND DA CONST E DA MADEIRA NO EST DA BA	535,44	330,00
2/08/2024	3.2.2.05.000011	TARIFA BANCÁRIA	DÉBITO REF. DESPESAS BANCÁRIAS	200,42	205,44
2/08/2024	1.1.1.02.000005	BANCO SANTANDER	DÉBITO REF. DESPESAS BANCÁRIAS		200,42
2/08/2024	1.1.1.02.000005	BANCO SANTANDER	VR. RESGATE S/ APLICAÇÃO FINANCEIRA - CONTAMAX AUTOMATICO	200,42	
2/08/2024	1.1.1.03.000003	APLICAÇÃO - BANCO SANTANDER	VR. RESGATE S/ APLICAÇÃO FINANCEIRA - CONTAMAX AUTOMATICO		200,42
			TOTAL DO DIA	936,28	936,28
4/08/2024	1.1.1.02.000002	CAIXA ECONÔMICA FEDERAL	VR. TRANF. ENTRE CONTAS - MP2 CONTRUÇÕES	500,00	
4/08/2024	2.1.6.02.000006	C/ A PAGAR - MP2 CONSTRUÇÕES	VR. TRANF. ENTRE CONTAS - MP2 CONTRUÇÕES		500,00
4/08/2024	2.1.3.01.000004	SUPERGASBRAS ENERGIA LTDA	PAGO NOTA FISCAL Nº 6475 SUPERGASBRAS	433,52	
4/08/2024	1.1.1.02.000002	CAIXA ECONÔMICA FEDERAL	PAGO NOTA FISCAL Nº 6475 SUPERGASBRAS		433,52
4/08/2024	3.2.2.05.000005	JUROS DE MORA	PAGO JUROS S/ NOTA FISCAL Nº 6475 SUPERGASBRAS	0,86	
4/08/2024	1.1.1.02.000002	CAIXA ECONÔMICA FEDERAL	PAGO JUROS S/ NOTA FISCAL Nº 6475 SUPERGASBRAS		0,86
4/08/2024	3.1.7.01.000001	CUSTOS DAS MERCADORIAS VENDIDAS	VR. NOTA FISCAL Nº 192 LM PREMOLDADOS E MATERIAIS DE CONSTRUÇOES EIRELI	7.250,00	
4/08/2024	2.1.3.01.000006	LM PREMOLDADOS E MATERIAIS DE CONSTRUÇOES EIRELI	VR. NOTA FISCAL Nº 192 LM PREMOLDADOS E MATERIAIS DE CONSTRUÇOES EIRELI		7.250,00
			TOTAL DO DIA	8.184,38	8.184,38
5/08/2024	3.2.2.04.000017	SINDICATO	PAGO - SINDICATO DOS EMPREGADOS NO COMERCIO	30,00	
5/08/2024	1.1.1.02.000002	CAIXA ECONÔMICA FEDERAL	PAGO - SINDICATO DOS EMPREGADOS NO COMERCIO		30,00
			TOTAL DO DIA	30,00	30,00
6/08/2024	3.1.7.01.000001	CUSTOS DAS MERCADORIAS VENDIDAS	VR. NOTA FISCAL Nº 195 LM PREMOLDADOS E MATERIAIS DE CONSTRUÇOES EIRELI	12.000,00	
6/08/2024	2.1.3.01.000006	LM PREMOLDADOS E MATERIAIS DE CONSTRUÇOES EIRELI	VR. NOTA FISCAL Nº 195 LM PREMOLDADOS E MATERIAIS DE CONSTRUÇOES EIRELI		12.000,00
			TOTAL DO DIA	12.000,00	12.000,00
9/08/2024	1.1.1.02.000002	CAIXA ECONÔMICA FEDERAL	VR. TRANF. ENTRE CONTAS - MP2 CONTRUÇÕES	2.550,00	
9/08/2024	2.1.6.02.000006	C/ A PAGAR - MP2 CONSTRUÇÕES	VR. TRANF. ENTRE CONTAS - MP2 CONTRUÇÕES		2.550,00
9/08/2024	3.2.2.04.000005	SEGUROS	PAGO - BOL.54022603 TOKIO MARINE SEGURADORA S A	536,90	
9/08/2024	1.1.1.02.000002	CAIXA ECONÔMICA FEDERAL	PAGO - BOL.54022603 TOKIO MARINE SEGURADORA S A		536,90
9/08/2024	3.2.2.04.000021	HONORARIOS - PESSOA JURIDICA	PAGO MENSALIDADE - VISUAL ASSESSORIA CONTABIL E EMPRESARIAL LTDA - ME	750,00	
9/08/2024	1.1.1.02.000002	CAIXA ECONÔMICA FEDERAL	PAGO MENSALIDADE - VISUAL ASSESSORIA CONTABIL E EMPRESARIAL LTDA - ME		750,00
9/08/2024	2.1.3.01.000005	GRANPACK BAHIA COMERCIO E DISTRIBUICAO DE EMBALAGENS PLASTIC	PAGO NOTA FISCAL Nº 23964 GRANPACK BAHIA COMERCIO E DISTRIBUIÇÃO	740,00	
9/08/2024	1.1.1.02.000002	CAIXA ECONÔMICA FEDERAL	PAGO NOTA FISCAL Nº 23964 GRANPACK BAHIA COMERCIO E DISTRIBUIÇÃO		740,00
9/08/2024	3.2.2.04.000005	SEGUROS	PAGO - BOL.5509597 TOKIO MARINE SEGURADORA S A	536,90	
9/08/2024	1.1.1.02.000002	CAIXA ECONÔMICA FEDERAL	PAGO - BOL.5509597 TOKIO MARINE SEGURADORA S A		536,90
			TOTAL DO DIA	5.113,80	5.113,80
10/08/2024	1.1.3.06.000001	ADIANTAMENTO DE SALÁRIO	PAGO ADTO. SALARIAL REF. 08/2024	1.535,16	
10/08/2024	1.1.1.02.000003	BANCO ITAU UNIBANCO	PAGO ADTO. SALARIAL REF. 08/2024		1.535,16
10/08/2024	1.1.1.02.000003	BANCO ITAU UNIBANCO	VR. TRANSFERENCIA ENTRE CONTAS MSM TIT	1.600,00	
10/08/2024	1.1.1.02.000002	CAIXA ECONÔMICA FEDERAL	VR. TRANSFERENCIA ENTRE CONTAS MSM TIT		1.600,00
10/08/2024	1.1.1.03.000002	APLICAÇÃO - BANCO ITAU UNIBANCO	VR. APLICAÇÃO FINANCEIRA - APLIC AUT MAIS	64,84	
10/08/2024	1.1.1.02.000003	BANCO ITAU UNIBANCO	VR. APLICAÇÃO FINANCEIRA - APLIC AUT MAIS		64,84
10/08/2024	1.1.1.02.000002	CAIXA ECONÔMICA FEDERAL	VR. TRANF. ENTRE CONTAS - G3 POLARIS	17.300,00	
10/08/2024	2.1.6.02.000005	C/ A PAGAR - G3 POLARIS	VR. TRANF. ENTRE CONTAS - G3 POLARIS		17.300,00
10/08/2024	1.1.1.02.000002	CAIXA ECONÔMICA FEDERAL	VR. TRANF. ENTRE CONTAS - G3 POLARIS	360,00	
			TRANSPORTE	20.860,00	20.500,00

DIÁRIO

Data	Classificação	Descrição	Histórico	Débito	Crédito
			TRANSPORTE	20.860,00	20.500,00
08/08/2024	2.1.6.02.000005	C/ A PAGAR - G3 POLARIS	VR. TRANF. ENTRE CONTAS - G3 POLARIS		360,00
08/08/2024	1.1.1.02.000002	CAIXA ECONÔMICA FEDERAL	VR. TRANF. ENTRE CONTAS - MP2 CONTRUÇÕES	6.850,00	
08/08/2024	2.1.6.02.000006	C/ A PAGAR - MP2 CONSTRUÇÕES	VR. TRANF. ENTRE CONTAS - MP2 CONTRUÇÕES		6.850,00
08/08/2024	2.1.3.01.000008	CENTRO MEDICO DAQUI LTDA - ME	PAGO NOTA FISCAL Nº 29981 CENTRO MEDICO DAQUI LTDA - ME	24,20	
08/08/2024	1.1.1.02.000002	CAIXA ECONÔMICA FEDERAL	PAGO INSS REF. 07/2024		3.670,15
08/08/2024	2.1.5.02.000002	FGTS A RECOLHER	PAGO FGTS REF. 07/2024	3.547,27	
08/08/2024	1.1.1.02.000002	CAIXA ECONÔMICA FEDERAL	PAGO FGTS REF. 07/2024		3.547,27
08/08/2024	1.1.3.06.000001	ADIANTAMENTO DE SALÁRIO	PAGO ADTO SALARIAL REF. 08/2024	15.693,30	
08/08/2024	1.1.1.02.000002	CAIXA ECONÔMICA FEDERAL	PAGO ADTO SALARIAL REF. 08/2024		15.693,30
08/08/2024	1.1.1.02.000002	CAIXA ECONÔMICA FEDERAL	PAGO NOTA FISCAL Nº 29981 CENTRO MEDICO DAQUI LTDA - ME		23,72
08/08/2024	4.1.3.01.000003	DESCONTOS FINANCEIROS OBTIDOS	VR. DESCONTO S/ NOTA FISCAL Nº 29981 CENTRO MEDICO DAQUI LTDA - ME		0,48
08/08/2024	2.1.5.02.000001	INSS A RECOLHER	PAGO INSS REF. 07/2024	3.659,39	
08/08/2024	2.1.4.01.000012	CRF A RECOLHER	PAGO CRF REF. 07/2024	10,76	
			TOTAL DO DIA	50.644,92	50.644,92
08/08/2024	1.1.1.02.000002	CAIXA ECONÔMICA FEDERAL	VR. TRANF. ENTRE CONTAS - G3 POLARIS	3.670,00	
08/08/2024	2.1.6.02.000005	C/ A PAGAR - G3 POLARIS	VR. TRANF. ENTRE CONTAS - G3 POLARIS		3.670,00
08/08/2024	2.1.5.01.000004	RESCISÃO CONTRATUAL A PAGAR	PAGO RESCISÃO CONTRATUAL A ROMILDO SOUZA DOS SANTOS	3.120,63	
08/08/2024	1.1.1.02.000002	CAIXA ECONÔMICA FEDERAL	PAGO RESCISÃO CONTRATUAL A ROMILDO SOUZA DOS SANTOS		3.120,63
08/08/2024	3.2.2.01.000007	FGTS	PAGO FGTS S/ RESCISAO REF. 07/2024 - ROMILDO SOUZA DOS SANTOS	546,51	
08/08/2024	1.1.1.02.000002	CAIXA ECONÔMICA FEDERAL	PAGO FGTS S/ RESCISAO REF. 07/2024 - ROMILDO SOUZA DOS SANTOS		546,51
			TOTAL DO DIA	7.337,14	7.337,14
08/08/2024	1.1.1.02.000002	CAIXA ECONÔMICA FEDERAL	VR. TRANF. ENTRE CONTAS - G3 POLARIS	70,00	
08/08/2024	2.1.6.02.000005	C/ A PAGAR - G3 POLARIS	VR. TRANF. ENTRE CONTAS - G3 POLARIS		70,00
08/08/2024	3.2.2.05.000011	TARIFA BANCÁRIA	DÉBITO REF. DESPESAS BANCÁRIAS	69,00	
08/08/2024	1.1.1.02.000002	CAIXA ECONÔMICA FEDERAL	DÉBITO REF. DESPESAS BANCÁRIAS		69,00
			TOTAL DO DIA	139,00	139,00
08/08/2024	1.1.1.02.000003	BANCO ITAU UNIBANCO	VR. TRANSF. ENTRE CONTA - PODIUM DISTRIBUIDORA	4.000,00	
08/08/2024	2.1.6.02.000004	C/ A PAGAR - PODIUM DISTRIBUIDORA	VR. TRANSF. ENTRE CONTA - PODIUM DISTRIBUIDORA		4.000,00
08/08/2024	3.2.2.04.000020	HONORÁRIOS - PESSOA FISICA	PAGO DELCIO DIAS DOS REIS	4.000,00	
08/08/2024	1.1.1.02.000003	BANCO ITAU UNIBANCO	PAGO DELCIO DIAS DOS REIS		4.000,00
08/08/2024	3.2.2.04.000015	COMBUSTÍVEIS E LUBRIFICANTES	VR. NOTA FISCAL Nº 11714 SUPERGASBRAS ENERGIA LTDA	216,76	
08/08/2024	2.1.3.01.000004	SUPERGASBRAS ENERGIA LTDA	VR. NOTA FISCAL Nº 11714 SUPERGASBRAS ENERGIA LTDA		216,76
			TOTAL DO DIA	8.216,76	8.216,76
09/08/2024	1.1.1.02.000002	CAIXA ECONÔMICA FEDERAL	VR. TRANF. ENTRE CONTAS - G3 POLARIS	10.280,00	
09/08/2024	2.1.6.02.000005	C/ A PAGAR - G3 POLARIS	VR. TRANF. ENTRE CONTAS - G3 POLARIS		10.280,00
09/08/2024	3.2.2.01.000012	DESPESAS COM ALIMENTAÇÃO	PAGO NOTA FISCAL Nº 20240827002945 VR BENEFICIOS E SERVICOS DE PROCESSAMENTO LTDA	10.278,25	
09/08/2024	1.1.1.02.000002	CAIXA ECONÔMICA FEDERAL	PAGO NOTA FISCAL Nº 20240827002945 VR BENEFICIOS E SERVICOS DE PROCESSAMENTO LTDA		10.278,25
			TOTAL DO DIA	20.558,25	20.558,25
10/08/2024	2.1.5.01.000001	SALÁRIOS E ORDENADOS A PAGAR	DESC. CF. FL. PAGTO DO MES - 08/2024 LIQUIDO RESCISÃO	3.120,63	
10/08/2024	2.1.5.01.000004	RESCISÃO CONTRATUAL A PAGAR	DESC. CF. FL. PAGTO DO MES - 08/2024 LIQUIDO RESCISÃO		3.120,63
10/08/2024	1.1.1.02.000002	CAIXA ECONÔMICA FEDERAL	VR. TRANF. ENTRE CONTAS - G3 POLARIS	4.780,00	
10/08/2024	2.1.6.02.000005	C/ A PAGAR - G3 POLARIS	VR. TRANF. ENTRE CONTAS - G3 POLARIS		4.780,00
			TRANSPORTE	7.900,63	7.900,63

DIÁRIO

Data	Classificação	Descrição	Histórico	Débito	Crédito
10/08/2024	3.2.2.01.000010	VALE TRANSPORTE	TRANSPORTE PAGO CF. EXTRATO BANCARIO - VT RECT.09/2024 ROTA 10 COMERCIO SERVICIO EIRELI	7.900,63 4.784,00	7.900,63
10/08/2024	1.1.1.02.000002	CAIXA ECONÔMICA FEDERAL	PAGO CF. EXTRATO BANCARIO - VT RECT.09/2024 ROTA 10 COMERCIO SERVICIO EIRELI		4.784,00
10/08/2024	1.1.1.02.000005	BANCO SANTANDER	VR. RESGATE S/ APLICAÇÃO FINANCEIRA - CONTAMAX AUTOMATICO	0,50	
10/08/2024	1.1.1.03.000003	APLICAÇÃO - BANCO SANTANDER	VR. RESGATE S/ APLICAÇÃO FINANCEIRA - CONTAMAX AUTOMATICO		0,50
10/08/2024	3.2.2.05.000011	TARIFA BANCÁRIA	DÉBITO REF. DESPESAS BANCÁRIAS	0,50	
10/08/2024	1.1.1.02.000005	BANCO SANTANDER	DÉBITO REF. DESPESAS BANCÁRIAS		0,50
10/08/2024	1.1.3.06.000001	ADIANTAMENTO DE SALÁRIO	DESC. CF. FL. PAGTO DO MES - 08/2024 IRRF ADIANTAMENTO	26,40	
10/08/2024	2.1.4.01.000027	IR S/ FOLHA DE PAGAMENTO	DESC. CF. FL. PAGTO DO MES - 08/2024 IRRF ADIANTAMENTO		26,40
10/08/2024	3.2.2.01.000001	SALÁRIOS E ORDENADOS	VR. SALÁRIO CF. FL. PAGTO DO MES 08/2024 INSALUBRIDADE 40%	564,80	
10/08/2024	2.1.5.01.000001	SALÁRIOS E ORDENADOS A PAGAR	VR. SALÁRIO CF. FL. PAGTO DO MES 08/2024 INSALUBRIDADE 40%		564,80
10/08/2024	2.1.5.01.000001	SALÁRIOS E ORDENADOS A PAGAR	DESC. CF. FL. PAGTO DO MES - 08/2024 CONT. ASSISTENCIAL CONSTRUÇÃO CIVIL BA	205,44	
10/08/2024	3.2.2.01.000001	SALÁRIOS E ORDENADOS	DESC. CF. FL. PAGTO DO MES - 08/2024 CONT. ASSISTENCIAL CONSTRUÇÃO CIVIL BA		205,44
10/08/2024	2.1.5.01.000001	SALÁRIOS E ORDENADOS A PAGAR	DESC. CF. FL. PAGTO DO MES - 08/2024 VALE TRANSPORTE	2.484,40	
10/08/2024	3.2.2.01.000010	VALE TRANSPORTE	DESC. CF. FL. PAGTO DO MES - 08/2024 VALE TRANSPORTE		2.484,40
10/08/2024	2.1.5.01.000001	SALÁRIOS E ORDENADOS A PAGAR	DESC. CF. FL. PAGTO DO MES - 08/2024 TAXA ASSISTENCIAL LABORAL	30,00	
10/08/2024	3.2.2.01.000001	SALÁRIOS E ORDENADOS	DESC. CF. FL. PAGTO DO MES - 08/2024 TAXA ASSISTENCIAL LABORAL		30,00
10/08/2024	3.2.2.01.000001	SALÁRIOS E ORDENADOS	VR. SALÁRIO CF. FL. PAGTO DO MES 08/2024 ADICIONAL DE ANTIGUIDADE -SINDICAR BAHIA	5,77	
10/08/2024	2.1.5.01.000001	SALÁRIOS E ORDENADOS A PAGAR	VR. SALÁRIO CF. FL. PAGTO DO MES 08/2024 ADICIONAL DE ANTIGUIDADE -SINDICAR BAHIA		5,77
10/08/2024	2.1.5.01.000001	SALÁRIOS E ORDENADOS A PAGAR	DESC I.N.S.S CF. FL. PAGTO DO MES 08/2024 INSS DIFERENCA FERIAS	1,90	
10/08/2024	2.1.5.02.000001	INSS A RECOLHER	DESC I.N.S.S CF. FL. PAGTO DO MES 08/2024 INSS DIFERENCA FERIAS		1,90
10/08/2024	2.1.5.01.000001	SALÁRIOS E ORDENADOS A PAGAR	DESC. CF. FL. PAGTO DO MES - 08/2024 DESC.ADIANT.SALARIAL	16.485,71	
10/08/2024	1.1.3.06.000001	ADIANTAMENTO DE SALÁRIO	DESC. CF. FL. PAGTO DO MES - 08/2024 DESC.ADIANT.SALARIAL		16.485,71
10/08/2024	2.1.5.02.000001	INSS A RECOLHER	VR. SALÁRIO CF. FL. PAGTO DO MES 08/2024 SALARIO FAMILIA	124,08	
10/08/2024	2.1.5.01.000001	SALÁRIOS E ORDENADOS A PAGAR	VR. SALÁRIO CF. FL. PAGTO DO MES 08/2024 SALARIO FAMILIA		124,08
10/08/2024	3.2.2.01.000007	FGTS	VR. F.G.T.S CF. FL. PAGTO DO MES 08/2024 F.G.T.S DO MES	3.547,70	
10/08/2024	2.1.5.02.000002	FGTS A RECOLHER	VR. F.G.T.S CF. FL. PAGTO DO MES 08/2024 F.G.T.S DO MES		3.547,70
10/08/2024	2.1.5.01.000001	SALÁRIOS E ORDENADOS A PAGAR	VR. I.N.S.S CF. FL. PAGTO DO MES 08/2024 I.N.S.S.	3.361,60	
10/08/2024	2.1.5.02.000001	INSS A RECOLHER	VR. I.N.S.S CF. FL. PAGTO DO MES 08/2024 I.N.S.S.		3.361,60
10/08/2024	3.2.2.01.000001	SALÁRIOS E ORDENADOS	VR. SALÁRIO CF. FL. PAGTO DO MES 08/2024 DIFERENCA DE 1/3 DE FERIAS	17,31	
10/08/2024	2.1.5.01.000001	SALÁRIOS E ORDENADOS A PAGAR	VR. SALÁRIO CF. FL. PAGTO DO MES 08/2024 DIFERENCA DE 1/3 DE FERIAS		17,31
10/08/2024	3.2.2.01.000001	SALÁRIOS E ORDENADOS	VR. SALÁRIO CF. FL. PAGTO DO MES 08/2024 DIFERENCA ADICIONAL FERIAS	51,92	
10/08/2024	2.1.5.01.000001	SALÁRIOS E ORDENADOS A PAGAR	VR. SALÁRIO CF. FL. PAGTO DO MES 08/2024 DIFERENCA ADICIONAL FERIAS		51,92
10/08/2024	3.2.2.01.000001	SALÁRIOS E ORDENADOS	VR. SALÁRIO CF. FL. PAGTO DO MES 08/2024 DIAS NORMAIS	40.896,53	
10/08/2024	2.1.5.01.000001	SALÁRIOS E ORDENADOS A PAGAR	VR. SALÁRIO CF. FL. PAGTO DO MES 08/2024 DIAS NORMAIS		40.896,53
10/08/2024	3.2.2.01.000001	SALÁRIOS E ORDENADOS	VR. SALÁRIO CF. FL. PAGTO DO MES 08/2024 DIAS AFAST. P/DOENCA C/DIR.INTEGRAIS	509,97	
10/08/2024	2.1.5.01.000001	SALÁRIOS E ORDENADOS A PAGAR	VR. SALÁRIO CF. FL. PAGTO DO MES 08/2024 DIAS AFAST. P/DOENCA C/DIR.INTEGRAIS		509,97
			TRANSPORTE	80.999,16	80.999,16

Empresa: **ROTA-10 COMERCIO E SERVICOS LTDA**
 C.N.P.J.: 14.120.503/0001-05
 Período: 01/01/2024 - 31/12/2024

PREFEITURA MUNICIPAL
 000266
 RIO DE JANEIRO

Folha: 0012
 Número livro: 0014



DIÁRIO

Data	Classificação	Descrição	Histórico	Débito	Crédito
			TRANSPORTE	80.999,16	80.999,16
10/08/2024	2.1.5.01.000001	SALÁRIOS E ORDENADOS A PAGAR	DESC. CF. FL. PAGTO DO MES - 08/2024 DESC VALE ALIMENTACAO	149,73	
10/08/2024	3.2.2.01.000012	DESPESAS COM ALIMENTAÇÃO	DESC. CF. FL. PAGTO DO MES - 08/2024 DESC VALE ALIMENTACAO		149,73
10/08/2024	3.2.2.01.000005	FÉRIAS	VR. SALÁRIO CF. FL. PAGTO DO MES 08/2024 1/3 DAS FERIAS	576,86	
10/08/2024	2.1.5.01.000001	SALÁRIOS E ORDENADOS A PAGAR	VR. SALÁRIO CF. FL. PAGTO DO MES 08/2024 1/3 DAS FERIAS		576,86
10/08/2024	2.1.5.01.000001	SALÁRIOS E ORDENADOS A PAGAR	DESC. CF. FL. PAGTO DO MES - 08/2024 ADIANTAMENTO DE FERIAS	2.118,93	
10/08/2024	1.1.3.06.000003	ADIANTAMENTO DE FÉRIAS	DESC. CF. FL. PAGTO DO MES - 08/2024 ADIANTAMENTO DE FERIAS		2.118,93
10/08/2024	3.2.2.01.000005	FÉRIAS	DESC. CF. FL. PAGTO DO MES - 08/2024 DIAS FERIAS	1.730,58	
10/08/2024	2.1.5.01.000001	SALÁRIOS E ORDENADOS A PAGAR	DESC. CF. FL. PAGTO DO MES - 08/2024 DIAS FERIAS		1.730,58
10/08/2024	2.1.5.01.000001	SALÁRIOS E ORDENADOS A PAGAR	DESC. CF. FL. PAGTO DO MES - 08/2024 INSS FERIAS	188,51	
10/08/2024	2.1.5.02.000001	INSS A RECOLHER	DESC. CF. FL. PAGTO DO MES - 08/2024 INSS FERIAS		188,51
10/08/2024	2.1.5.01.000001	SALÁRIOS E ORDENADOS A PAGAR	DESC. CF. FL. PAGTO DO MES - 08/2024 VALE TRANSPORTE	53,84	
10/08/2024	3.2.2.01.000010	VALE TRANSPORTE	DESC. CF. FL. PAGTO DO MES - 08/2024 VALE TRANSPORTE		53,84
10/08/2024	3.2.2.01.000001	SALÁRIOS E ORDENADOS	VR. SALÁRIO CF. FL. PAGTO DO MES 08/2024 PARTICIPACAO LUCROS	125,20	
10/08/2024	2.1.5.01.000001	SALÁRIOS E ORDENADOS A PAGAR	VR. SALÁRIO CF. FL. PAGTO DO MES 08/2024 PARTICIPACAO LUCROS		125,20
10/08/2024	2.1.5.01.000001	SALÁRIOS E ORDENADOS A PAGAR	DESC. CF. FL. PAGTO DO MES - 08/2024 DESC.ADIANT.SALARIAL	769,15	
10/08/2024	1.1.3.06.000001	ADIANTAMENTO DE SALÁRIO	DESC. CF. FL. PAGTO DO MES - 08/2024 DESC.ADIANT.SALARIAL		769,15
10/08/2024	2.1.5.01.000001	SALÁRIOS E ORDENADOS A PAGAR	DESC. CF. FL. PAGTO DO MES - 08/2024 DESC VALE ALIMENTACAO	21,39	
10/08/2024	3.2.2.01.000012	DESPESAS COM ALIMENTAÇÃO	DESC. CF. FL. PAGTO DO MES - 08/2024 DESC VALE ALIMENTACAO		21,39
10/08/2024	3.2.2.01.000005	FÉRIAS	VR. SALÁRIO CF. FL. PAGTO DO MES 08/2024 FERIAS PROPORCIONAIS	480,72	
10/08/2024	2.1.5.01.000001	SALÁRIOS E ORDENADOS A PAGAR	VR. SALÁRIO CF. FL. PAGTO DO MES 08/2024 FERIAS PROPORCIONAIS		480,72
10/08/2024	2.1.5.01.000001	SALÁRIOS E ORDENADOS A PAGAR	DESC. CF. FL. PAGTO DO MES - 08/2024 VALE TRANSPORTE NÃO UTILIZADO	124,80	
10/08/2024	3.2.2.01.000001	SALÁRIOS E ORDENADOS	DESC. CF. FL. PAGTO DO MES - 08/2024 VALE TRANSPORTE NÃO UTILIZADO		124,80
10/08/2024	2.1.5.01.000001	SALÁRIOS E ORDENADOS A PAGAR	DESC. CF. FL. PAGTO DO MES - 08/2024 VALE REFEIÇÃO NÃO UTILIZADO	235,80	
10/08/2024	3.2.2.01.000001	SALÁRIOS E ORDENADOS	DESC. CF. FL. PAGTO DO MES - 08/2024 VALE REFEIÇÃO NÃO UTILIZADO		235,80
10/08/2024	3.2.2.01.000005	FÉRIAS	VR. SALÁRIO CF. FL. PAGTO DO MES 08/2024 FERIAS 1/12 INDENIZADO	160,24	
10/08/2024	2.1.5.01.000001	SALÁRIOS E ORDENADOS A PAGAR	VR. SALÁRIO CF. FL. PAGTO DO MES 08/2024 FERIAS 1/12 INDENIZADO		160,24
10/08/2024	2.1.5.01.000001	SALÁRIOS E ORDENADOS A PAGAR	DESC. CF. FL. PAGTO DO MES - 08/2024 INSS SOBRE RESCISAO	67,30	
10/08/2024	2.1.5.02.000001	INSS A RECOLHER	DESC. CF. FL. PAGTO DO MES - 08/2024 INSS SOBRE RESCISAO		67,30
10/08/2024	2.1.5.01.000001	SALÁRIOS E ORDENADOS A PAGAR	DESC. CF. FL. PAGTO DO MES - 08/2024 INSS 13 SAL.RESCISAO	48,07	
10/08/2024	2.1.5.02.000001	INSS A RECOLHER	DESC. CF. FL. PAGTO DO MES - 08/2024 INSS 13 SAL.RESCISAO		48,07
10/08/2024	3.2.2.01.000005	FÉRIAS	VR. SALÁRIO CF. FL. PAGTO DO MES 08/2024 1/3 FERIAS INDENIZADAS RESC	53,41	
10/08/2024	2.1.5.01.000001	SALÁRIOS E ORDENADOS A PAGAR	VR. SALÁRIO CF. FL. PAGTO DO MES 08/2024 1/3 FERIAS INDENIZADAS RESC		53,41
10/08/2024	3.2.2.01.000005	FÉRIAS	VR. SALÁRIO CF. FL. PAGTO DO MES 08/2024 1/3 FERIAS PROPORCIONAIS RESCISAO	160,24	
10/08/2024	2.1.5.01.000001	SALÁRIOS E ORDENADOS A PAGAR	VR. SALÁRIO CF. FL. PAGTO DO MES 08/2024 1/3 FERIAS PROPORCIONAIS RESCISAO		160,24
10/08/2024	3.2.2.01.000004	13º SALÁRIO	VR. SALÁRIO CF. FL. PAGTO DO MES 08/2024 13 SALARIO INTEGRAL RESCISAO	480,72	
10/08/2024	2.1.5.01.000001	SALÁRIOS E ORDENADOS A PAGAR	VR. SALÁRIO CF. FL. PAGTO DO MES 08/2024 13 SALARIO INTEGRAL RESCISAO		480,72
10/08/2024	3.2.2.01.000001	SALÁRIOS E ORDENADOS	VR. SALÁRIO CF. FL. PAGTO DO MES 08/2024 SALDO DE SALARIO DIAS	897,34	
			TRANSPORTE	89.441,99	88.544,65



DIÁRIO

Data	Classificação	Descrição	Histórico	Débito	Crédito
10/08/2024	2.1.5.01.000001	SALÁRIOS E ORDENADOS A PAGAR	TRANSPORTE VR. SALÁRIO CF. FL. PAGTO DO MES 08/2024	89.441,99	88.544,65
10/08/2024	3.2.2.01.000001	SALÁRIOS E ORDENADOS	SALDO DE SALARIO DIAS VR. SALÁRIO CF. FL. PAGTO DO MES 08/2024	1.922,87	897,34
10/08/2024	2.1.5.01.000001	SALÁRIOS E ORDENADOS A PAGAR	AVISO PREVIO VR. SALÁRIO CF. FL. PAGTO DO MES 08/2024		1.922,87
10/08/2024	3.2.2.01.000004	13º SALÁRIO	AVISO PREVIO VR. SALÁRIO CF. FL. PAGTO DO MES 08/2024	160,24	
10/08/2024	2.1.5.01.000001	SALÁRIOS E ORDENADOS A PAGAR	13o 1/12 INDENIZADO VR. SALÁRIO CF. FL. PAGTO DO MES 08/2024		160,24
			13o 1/12 INDENIZADO		
			TOTAL DO DIA	91.525,10	91.525,10
11/08/2024	1.1.1.03.000003	APLICAÇÃO - BANCO SANTANDER	VR. RENDIMENTO S/ APLICACAO FINANCEIRA MES 08/2024	0,06	
11/08/2024	4.1.3.01.000006	RENDIMENTO S/ APLICAÇÃO FINANCEIRA	VR. RENDIMENTO S/ APLICACAO FINANCEIRA MES 08/2024		0,06
11/08/2024	1.1.3.08.000017	IRRF S/ APLICAÇÃO FINANCEIRA	VR. IRRF S/ APLICACAO FINANCEIRA MES 08/2024 - BANCO SANTANDER	0,23	
11/08/2024	1.1.1.03.000003	APLICAÇÃO - BANCO SANTANDER	VR. IRRF S/ APLICACAO FINANCEIRA MES 08/2024 - BANCO SANTANDER		0,23
			TOTAL DO DIA	0,29	0,29
			TOTAL DO MÊS	295.258,85	295.258,85
11/09/2024	3.2.2.04.000021	HONORARIOS - PESSOA JURIDICA	VR. MENSALIDADE REF. 08/2024 - VISUAL ASSESSORIA CONTABIL	1.500,00	
11/09/2024	2.1.6.02.000001	HONORÁRIOS CONTÁBEIS	VR. MENSALIDADE REF. 08/2024 - VISUAL ASSESSORIA CONTABIL		1.500,00
			TOTAL DO DIA	1.500,00	1.500,00
12/09/2024	3.2.2.05.000011	TARIFA BANCÁRIA	DEBITO REF. DESPESAS BANCARIAS	7,86	
12/09/2024	1.1.1.02.000003	BANCO ITAU UNIBANCO	DEBITO REF. DESPESAS BANCARIAS		7,86
12/09/2024	1.1.1.02.000003	BANCO ITAU UNIBANCO	VR. RESGATE S/ APLICAÇÃO FINANCEIRA - APLIC AUT MAIS	7,86	
12/09/2024	1.1.1.03.000002	APLICAÇÃO - BANCO ITAU UNIBANCO	VR. RESGATE S/ APLICAÇÃO FINANCEIRA - APLIC AUT MAIS		7,86
12/09/2024	3.2.2.05.000011	TARIFA BANCÁRIA	DEBITO REF. DESPESAS BANCARIAS	249,00	
12/09/2024	1.1.1.02.000003	BANCO ITAU UNIBANCO	DEBITO REF. DESPESAS BANCARIAS		249,00
12/09/2024	1.1.1.02.000002	CAIXA ECONÔMICA FEDERAL	VR. TRANSF. ENTRE CONTAS - G3 POLARIS	740,00	
12/09/2024	2.1.6.02.000005	C/ A PAGAR - G3 POLARIS	VR. TRANSF. ENTRE CONTAS - G3 POLARIS		740,00
12/09/2024	2.1.3.01.000005	GRANPACK BAHIA COMERCIO E DISTRIBUICAO DE EMBALAGENS PLASTIC	PAGO NOTA FISCAL Nº 23964 GRANPACK BAHIA COMERCIO E DISTRIBUIÇÃO	740,00	
12/09/2024	1.1.1.02.000002	CAIXA ECONÔMICA FEDERAL	PAGO NOTA FISCAL Nº 23964 GRANPACK BAHIA COMERCIO E DISTRIBUIÇÃO		740,00
12/09/2024	3.2.2.04.000009	SERVIÇOS PRESTADOS POR TERCEIROS	VR. NOTA FISCAL Nº 5084 IBERIA TRANSPORTES E SERVICOS LTDA	22.052,63	
12/09/2024	2.1.3.01.000020	IBERIA TRANSPORTES E SERVICOS LTDA	VR. NOTA FISCAL Nº 5084 IBERIA TRANSPORTES E SERVICOS LTDA		22.052,63
12/09/2024	4.1.2.03.000003	(-) ISS	VR. ISS RETIDO S/ NF. 5084 IBERIA TRANSPORTES E SERVICOS LTDA	1.102,63	
12/09/2024	2.1.4.01.000003	ISS A RECOLHER	VR. ISS RETIDO S/ NF. 5084 IBERIA TRANSPORTES E SERVICOS LTDA		1.102,63
			TOTAL DO DIA	24.899,98	24.899,98
13/09/2024	3.2.2.05.000013	I.O.F	DEBITO REF. IOF	0,14	
13/09/2024	1.1.1.02.000003	BANCO ITAU UNIBANCO	DEBITO REF. IOF		0,14
13/09/2024	1.1.1.02.000003	BANCO ITAU UNIBANCO	VR. RESGATE S/ APLICAÇÃO FINANCEIRA - APLIC AUT MAIS	64,37	
13/09/2024	1.1.1.03.000002	APLICAÇÃO - BANCO ITAU UNIBANCO	VR. RESGATE S/ APLICAÇÃO FINANCEIRA - APLIC AUT MAIS		64,37
13/09/2024	1.1.1.02.000002	CAIXA ECONÔMICA FEDERAL	VR. TRANSF. ENTRE CONTAS - G3 POLARIS	19.460,00	
13/09/2024	2.1.6.02.000005	C/ A PAGAR - G3 POLARIS	VR. TRANSF. ENTRE CONTAS - G3 POLARIS		19.460,00
13/09/2024	2.1.5.01.000001	SALÁRIOS E ORDENADOS A PAGAR	PAGO SALÁRIO REF. 08/2024	4.277,38	
13/09/2024	1.1.1.02.000002	CAIXA ECONÔMICA FEDERAL	PAGO SALÁRIO REF. 08/2024		4.277,38
13/09/2024	2.1.5.01.000001	SALÁRIOS E ORDENADOS A PAGAR	PAGO SALÁRIO REF. 08/2024	11.968,20	
13/09/2024	1.1.1.02.000002	CAIXA ECONÔMICA FEDERAL	PAGO SALÁRIO REF. 08/2024		11.968,20
			TRANSPORTE	35.770,09	35.770,09



DIÁRIO

Data	Classificação	Descrição	Histórico	Débito	Crédito
			TRANSPORTE	35.770,09	35.770,09
13/09/2024	3.2.2.04.000009	SERVIÇOS PRESTADOS POR TERCEIROS	VR. NOTA FISCAL Nº 30354 CENTRO MEDICO DAQUI LTDA - ME	207,35	
13/09/2024	2.1.3.01.000008	CENTRO MEDICO DAQUI LTDA - ME	VR. NOTA FISCAL Nº 30354 CENTRO MEDICO DAQUI LTDA - ME		207,35
13/09/2024	4.1.2.03.000003	(-) ISS	VR. ISS RETIDO S/ NF. 30354 CENTRO MEDICO DAQUI LTDA - ME	4,15	
13/09/2024	2.1.4.01.000003	ISS A RECOLHER	VR. ISS RETIDO S/ NF. 30354 CENTRO MEDICO DAQUI LTDA - ME		4,15
			TOTAL DO DIA	35.981,59	35.981,59
14/09/2024	2.1.5.01.000001	SALÁRIOS E ORDENADOS A PAGAR	PAGO SALÁRIO REF. 08/2024	2.410,52	
14/09/2024	1.1.1.02.000002	CAIXA ECONÔMICA FEDERAL	PAGO SALÁRIO REF. 08/2024		2.410,52
14/09/2024	2.1.5.01.000001	SALÁRIOS E ORDENADOS A PAGAR	PAGO SALÁRIO REF. 08/2024	795,50	
14/09/2024	1.1.1.02.000002	CAIXA ECONÔMICA FEDERAL	PAGO SALÁRIO REF. 08/2024		795,50
			TOTAL DO DIA	3.206,02	3.206,02
15/09/2024	1.1.1.02.000002	CAIXA ECONÔMICA FEDERAL	VR. TRANSF. ENTRE CONTAS - MP2 CONTRUÇÕES	7.900,00	
15/09/2024	2.1.6.02.000006	C/ A PAGAR - MP2 CONSTRUÇÕES	VR. TRANSF. ENTRE CONTAS - MP2 CONTRUÇÕES		7.900,00
15/09/2024	1.1.1.02.000002	CAIXA ECONÔMICA FEDERAL	VR. TRANSF. ENTRE CONTAS - MP2 CONTRUÇÕES	21.010,00	
15/09/2024	2.1.6.02.000006	C/ A PAGAR - MP2 CONSTRUÇÕES	VR. TRANSF. ENTRE CONTAS - MP2 CONTRUÇÕES		21.010,00
15/09/2024	2.1.4.01.000003	ISS A RECOLHER	PAGO ISS REF. 08/2024	0,48	
15/09/2024	1.1.1.02.000002	CAIXA ECONÔMICA FEDERAL	PAGO ISS REF. 08/2024		0,48
15/09/2024	3.2.2.04.000018	CARTÓRIO	PAGO - TABELIONATO DE PROTESTO DE TITULOS 3 OFICIO	7.911,61	
15/09/2024	1.1.1.02.000002	CAIXA ECONÔMICA FEDERAL	PAGO - TABELIONATO DE PROTESTO DE TITULOS 3 OFICIO		7.911,61
15/09/2024	2.1.3.01.000002	VOTORANTIM CIMENTOS NNE SA	PAGO NOTA FISCAL Nº 1688854 VOTORANTIM CIMENTO NNE SA	20.248,07	
15/09/2024	1.1.1.02.000002	CAIXA ECONÔMICA FEDERAL	PAGO NOTA FISCAL Nº 1688854 VOTORANTIM CIMENTO NNE SA		20.248,07
15/09/2024	3.2.2.05.000005	JUROS DE MORA	PAGO JUROS S/ NOTA FISCAL Nº 1688854 VOTORANTIM CIMENTO NNE SA	755,86	
15/09/2024	1.1.1.02.000002	CAIXA ECONÔMICA FEDERAL	PAGO JUROS S/ NOTA FISCAL Nº 1688854 VOTORANTIM CIMENTO NNE SA		755,86
			TOTAL DO DIA	57.826,02	57.826,02
16/09/2024	3.1.7.01.000001	CUSTOS DAS MERCADORIAS VENDIDAS	VR. NOTA FISCAL Nº 1702517 VOTORANTIM CIMENTOS NNE SA	21.266,69	
16/09/2024	2.1.3.01.000002	VOTORANTIM CIMENTOS NNE SA	VR. NOTA FISCAL Nº 1702517 VOTORANTIM CIMENTOS NNE SA		21.266,69
			TOTAL DO DIA	21.266,69	21.266,69
19/09/2024	1.1.1.02.000002	CAIXA ECONÔMICA FEDERAL	VR. TRANSF. ENTRE CONTAS - G3 POLARIS	12.770,00	
19/09/2024	2.1.6.02.000005	C/ A PAGAR - G3 POLARIS	VR. TRANSF. ENTRE CONTAS - G3 POLARIS		12.770,00
19/09/2024	3.2.2.04.000018	CARTÓRIO	PAGO - TABELIONATO DE PROTESTO DE TITULOS 2 OFICIO	12.769,75	
19/09/2024	1.1.1.02.000002	CAIXA ECONÔMICA FEDERAL	PAGO - TABELIONATO DE PROTESTO DE TITULOS 2 OFICIO		12.769,75
			TOTAL DO DIA	25.539,75	25.539,75
.1/09/2024	3.2.2.04.000017	SINDICATO	PAGO - SIND DOS TRAB NA IND DA CONST E DA MADEIRA NO EST DA BA	205,44	
.1/09/2024	1.1.1.02.000002	CAIXA ECONÔMICA FEDERAL	PAGO - SIND DOS TRAB NA IND DA CONST E DA MADEIRA NO EST DA BA		205,44
.1/09/2024	1.1.1.02.000002	CAIXA ECONÔMICA FEDERAL	VR. TRANSF. ENTRE CONTAS - WLSP	500,00	
.1/09/2024	2.1.6.02.000002	C/ A PAGAR - WLSP	VR. TRANSF. ENTRE CONTAS - WLSP		500,00
			TOTAL DO DIA	705,44	705,44
.2/09/2024	2.1.3.01.000009	VR GENEFICIOS E SERVICOS DE PROCESSAMENTO LTDA	PAGO NOTA FISCAL Nº 70024575 VR BENEFICIOS E SERVICOS DE PROCESSAMENTO LTDA	10,00	
.2/09/2024	1.1.1.02.000002	CAIXA ECONÔMICA FEDERAL	PAGO NOTA FISCAL Nº 70024575 VR BENEFICIOS E SERVICOS DE PROCESSAMENTO LTDA		10,00
.2/09/2024	3.2.2.04.000009	SERVIÇOS PRESTADOS POR TERCEIROS	VR. NOTA FISCAL Nº 111 UP ENERGY ENGENHARIA LTDA	450,00	
			TRANSPORTE	460,00	10,00

Empresa: ROTA-10 COMERCIO E SERVICOS LTDA
 C.N.P.J.: 14.120.503/0001-05
 Período: 01/01/2024 - 31/12/2024

PREFEITURA MUNICIPAL

Folha: 0015

Número livro: 0014

000269

DIÁRIO

Data	Classificação	Descrição	Histórico	Débito	Crédito
2/09/2024	2.1.3.01.000007	UP ENERGY ENGENHARIA LTDA	TRANSPORTE VR. NOTA FISCAL Nº 111 UP ENERGY ENGENHARIA LTDA	460,00	10,00
2/09/2024	4.1.2.03.000003	(-) ISS	VR. ISS RETIDO S/ NF. 111 UP ENERGY ENGENHARIA LTDA	9,05	450,00
2/09/2024	2.1.4.01.000003	ISS A RECOLHER	VR. ISS RETIDO S/ NF. 111 UP ENERGY ENGENHARIA LTDA		9,05
			TOTAL DO DIA	469,05	469,05
3/09/2024	3.2.2.04.000020	HONORARIOS - PESSOA FISICA	PAGO - REC.VTVR JEFERSON SILVA DOS SANTOS	442,80	
3/09/2024	1.1.1.02.000002	CAIXA ECONÔMICA FEDERAL	PAGO - REC.VTVR JEFERSON SILVA DOS SANTOS		442,80
3/09/2024	1.1.1.02.000002	CAIXA ECONÔMICA FEDERAL	VR. TRANSF. ENTRE CONTAS - MP2 CONTRUÇÕES	160,00	
3/09/2024	2.1.6.02.000006	C/ A PAGAR - MP2 CONSTRUÇÕES	VR. TRANSF. ENTRE CONTAS - MP2 CONTRUÇÕES		160,00
3/09/2024	3.2.2.04.000015	COMBUSTÍVEIS E LUBRIFICANTES	VR. NOTA FISCAL Nº 11891 SUPERGASBRAS ENERGIA LTDA	442,92	
3/09/2024	2.1.3.01.000004	SUPERGASBRAS ENERGIA LTDA	VR. NOTA FISCAL Nº 11891 SUPERGASBRAS ENERGIA LTDA		442,92
			TOTAL DO DIA	1.045,72	1.045,72
6/09/2024	1.1.1.02.000002	CAIXA ECONÔMICA FEDERAL	VR. TRANSF. ENTRE CONTAS - G3 POLARIS	22.130,00	
6/09/2024	2.1.6.02.000005	C/ A PAGAR - G3 POLARIS	VR. TRANSF. ENTRE CONTAS - G3 POLARIS		22.130,00
6/09/2024	3.2.2.04.000017	SINDICATO	PAGO - SINDICATO DOS EMPREGADOS NO COMERCIO	30,00	
6/09/2024	1.1.1.02.000002	CAIXA ECONÔMICA FEDERAL	PAGO - SINDICATO DOS EMPREGADOS NO COMERCIO		30,00
6/09/2024	2.1.3.01.000002	VOTORANTIM CIMENTOS NNE SA	PAGO NOTA FISCAL Nº 1693292 VOTORANTIM CIMENTO NNE SA	21.526,04	
6/09/2024	1.1.1.02.000002	CAIXA ECONÔMICA FEDERAL	PAGO NOTA FISCAL Nº 1693292 VOTORANTIM CIMENTO NNE SA		21.526,04
6/09/2024	3.2.2.05.000005	JUROS DE MORA	PAGO JUROS S/ NOTA FISCAL Nº 1693292 VOTORANTIM CIMENTO NNE SA	574,00	
6/09/2024	1.1.1.02.000002	CAIXA ECONÔMICA FEDERAL	PAGO JUROS S/ NOTA FISCAL Nº 1693292 VOTORANTIM CIMENTO NNE SA		574,00
6/09/2024	3.2.2.04.000009	SERVIÇOS PRESTADOS POR TERCEIROS	VR. NOTA FISCAL Nº 70024575 VR GENEFIÇOS E SERVICOS DE PROCESSAMENTO LTDA	10,00	
6/09/2024	2.1.3.01.000009	VR GENEFIÇOS E SERVICOS DE PROCESSAMENTO LTDA	VR. NOTA FISCAL Nº 70024575 VR GENEFIÇOS E SERVICOS DE PROCESSAMENTO LTDA		10,00
			TOTAL DO DIA	44.270,04	44.270,04
7/09/2024	3.2.2.04.000005	SEGUROS	PAGO - BOL.1233709 TOKIO MARINE SEGURADORA S A	536,90	
7/09/2024	1.1.1.02.000002	CAIXA ECONÔMICA FEDERAL	PAGO - BOL.1233709 TOKIO MARINE SEGURADORA S A		536,90
7/09/2024	3.2.2.04.000005	SEGUROS	PAGO - BOL.1163489 TOKIO MARINE SEGURADORA S A	536,90	
7/09/2024	1.1.1.02.000002	CAIXA ECONÔMICA FEDERAL	PAGO - BOL.1163489 TOKIO MARINE SEGURADORA S A		536,90
7/09/2024	1.1.1.02.000002	CAIXA ECONÔMICA FEDERAL	VR. TRANSF. ENTRE CONTAS - G3 POLARIS	1.080,00	
7/09/2024	2.1.6.02.000005	C/ A PAGAR - G3 POLARIS	VR. TRANSF. ENTRE CONTAS - G3 POLARIS		1.080,00
7/09/2024	3.1.7.01.000001	CUSTOS DAS MERCADORIAS VENDIDAS	VR. NOTA FISCAL Nº 13547 REI DOS RODIZIOS LTDA.	1.300,00	
7/09/2024	2.1.3.01.000010	REI DOS RODIZIOS LTDA.	VR. NOTA FISCAL Nº 13547 REI DOS RODIZIOS LTDA.		1.300,00
7/09/2024	3.1.7.01.000001	CUSTOS DAS MERCADORIAS VENDIDAS	VR. NOTA FISCAL Nº 24758 GRANPACK BAHIA COMERCIO E DISTRIBUICAO DE EMBALAGENS PLASTIC	1.480,00	
7/09/2024	2.1.3.01.000005	GRANPACK BAHIA COMERCIO E DISTRIBUICAO DE EMBALAGENS PLASTIC	VR. NOTA FISCAL Nº 24758 GRANPACK BAHIA COMERCIO E DISTRIBUICAO DE EMBALAGENS PLASTIC		1.480,00
			TOTAL DO DIA	4.933,80	4.933,80
9/09/2024	3.2.2.04.000015	COMBUSTÍVEIS E LUBRIFICANTES	VR. NOTA FISCAL Nº 8956 SUPERGASBRAS ENERGIA LTDA	442,92	
9/09/2024	2.1.3.01.000004	SUPERGASBRAS ENERGIA LTDA	VR. NOTA FISCAL Nº 8956 SUPERGASBRAS ENERGIA LTDA		442,92
			TOTAL DO DIA	442,92	442,92
10/09/2024	1.1.3.06.000001	ADIANTAMENTO DE SALÁRIO	PAGO ADTO SALARIO - LUCAS PEREIRA SANTOS	688,28	
10/09/2024	1.1.1.02.000003	BANCO ITAU UNIBANCO	PAGO ADTO SALARIO - LUCAS PEREIRA SANTOS		688,28
			TRANSPORTE	688,28	688,28



DIÁRIO

Data	Classificação	Descrição	Histórico	Débito	Crédito
			TRANSPORTE	688,28	688,28
09/09/2024	1.1.3.06.000001	ADIANTAMENTO DE SALÁRIO	PAGO ADTO SALARIO - VINICIUS SILVA PINHEIRO DE JESUS	931,07	
09/09/2024	1.1.1.02.000003	BANCO ITAU UNIBANCO	PAGO ADTO SALARIO - VINICIUS SILVA PINHEIRO DE JESUS		931,07
09/09/2024	1.1.3.06.000001	ADIANTAMENTO DE SALÁRIO	PAGO ADTO SALARIO - ALAELSON JESUS BORGES	931,07	
09/09/2024	1.1.1.02.000003	BANCO ITAU UNIBANCO	PAGO ADTO SALARIO - ALAELSON JESUS BORGES		931,07
09/09/2024	1.1.1.02.000003	BANCO ITAU UNIBANCO	VR. TRANSFERENCIA ENTRE CONTAS MSM TIT	2.950,00	
09/09/2024	1.1.1.02.000002	CAIXA ECONÔMICA FEDERAL	VR. TRANSFERENCIA ENTRE CONTAS MSM TIT		2.950,00
09/09/2024	1.1.1.03.000002	APLICAÇÃO - BANCO ITAU UNIBANCO	VR. APLICAÇÃO FINANCEIRA - APLIC AUT MAIS	214,81	
09/09/2024	1.1.1.02.000003	BANCO ITAU UNIBANCO	VR. APLICAÇÃO FINANCEIRA - APLIC AUT MAIS		214,81
09/09/2024	1.1.1.02.000002	CAIXA ECONÔMICA FEDERAL	VR. TRANSF. ENTRE CONTAS - G3 POLARIS	16.700,00	
09/09/2024	2.1.6.02.000005	C/ A PAGAR - G3 POLARIS	VR. TRANSF. ENTRE CONTAS - G3 POLARIS		16.700,00
09/09/2024	1.1.1.02.000002	CAIXA ECONÔMICA FEDERAL	VR. TRANSF. ENTRE CONTAS - G3 POLARIS	500,00	
09/09/2024	2.1.6.02.000005	C/ A PAGAR - G3 POLARIS	VR. TRANSF. ENTRE CONTAS - G3 POLARIS		500,00
09/09/2024	1.1.3.06.000001	ADIANTAMENTO DE SALÁRIO	PAGO ADTO SALARIAL REF. 09/2024	14.158,32	
09/09/2024	1.1.1.02.000002	CAIXA ECONÔMICA FEDERAL	PAGO ADTO SALARIAL REF. 09/2024		14.158,32
			TOTAL DO DIA	37.073,55	37.073,55
03/09/2024	2.1.3.01.000008	CENTRO MEDICO DAQUI LTDA - ME	PAGO NOTA FISCAL Nº 30354 CENTRO MEDICO DAQUI LTDA - ME	207,35	
03/09/2024	2.1.6.02.000001	HONORÁRIOS CONTÁBEIS	PAGO MENSALIDADE REF. 08/2024 VISUAL ASSESSORIA CONTABIL E EMPRESARIAL LTDA - ME	1.500,00	
03/09/2024	2.1.3.01.000004	SUPERGASBRAS ENERGIA LTDA	PAGO NOTA FISCAL Nº 11891 SUPERGASBRAS	442,92	
03/09/2024	1.1.1.02.000002	CAIXA ECONÔMICA FEDERAL	PAGO NOTA FISCAL Nº 11891 SUPERGASBRAS		442,92
03/09/2024	3.2.2.05.000005	JUROS DE MORA	PAGO JUROS S/ NOTA FISCAL Nº 11891 SUPERGASBRAS	11,05	
03/09/2024	1.1.1.02.000002	CAIXA ECONÔMICA FEDERAL	PAGO JUROS S/ NOTA FISCAL Nº 11891 SUPERGASBRAS		11,05
03/09/2024	3.2.2.05.000011	TARIFA BANCÁRIA	DÉBITO REF. DESPESAS BANCÁRIAS	36,50	
03/09/2024	1.1.1.02.000002	CAIXA ECONÔMICA FEDERAL	DÉBITO REF. DESPESAS BANCÁRIAS		36,50
03/09/2024	1.1.1.02.000002	CAIXA ECONÔMICA FEDERAL	VR. TRANSF. ENTRE CONTAS - G3 POLARIS	1.350,00	
03/09/2024	2.1.6.02.000005	C/ A PAGAR - G3 POLARIS	VR. TRANSF. ENTRE CONTAS - G3 POLARIS		1.350,00
03/09/2024	1.1.1.02.000002	CAIXA ECONÔMICA FEDERAL	PAGO NOTA FISCAL Nº 30354 CENTRO MEDICO DAQUI LTDA - ME		203,20
03/09/2024	4.1.3.01.000003	DESCONTOS FINANCEIROS OBTIDOS	VR. DESCONTO OBTIDO S/ NF Nº 30354 CENTRO MEDICO DAQUI LTDA - ME		4,15
03/09/2024	1.1.1.02.000002	CAIXA ECONÔMICA FEDERAL	PAGO MENSALIDADE REF. 08/2024 VISUAL ASSESSORIA CONTABIL E EMPRESARIAL LTDA - ME		750,00
03/09/2024	4.1.3.01.000003	DESCONTOS FINANCEIROS OBTIDOS	VR. DESCONTO MENSALIDADE REF. 08/2024 VISUAL ASSESSORIA CONTABIL E EMPRESARIAL LTDA - ME		750,00
			TOTAL DO DIA	3.547,82	3.547,82
04/09/2024	2.1.3.01.000004	SUPERGASBRAS ENERGIA LTDA	PAGO NOTA FISCAL Nº 8956 SUPERGASBRAS	442,92	
04/09/2024	1.1.1.02.000002	CAIXA ECONÔMICA FEDERAL	PAGO NOTA FISCAL Nº 8956 SUPERGASBRAS		442,92
04/09/2024	3.2.2.04.000020	HONORARIOS - PESSOA FISICA	PAGO - ROSANA DE SOUZA MOREIRA MENEZES	200,00	
04/09/2024	1.1.1.02.000002	CAIXA ECONÔMICA FEDERAL	PAGO - ROSANA DE SOUZA MOREIRA MENEZES		200,00
04/09/2024	1.1.1.02.000002	CAIXA ECONÔMICA FEDERAL	VR. TRANSF. ENTRE CONTAS - G3 POLARIS	440,00	
04/09/2024	2.1.6.02.000005	C/ A PAGAR - G3 POLARIS	VR. TRANSF. ENTRE CONTAS - G3 POLARIS		440,00
04/09/2024	1.1.1.02.000002	CAIXA ECONÔMICA FEDERAL	VR. TRANSF. ENTRE CONTAS - G3 POLARIS	200,00	
04/09/2024	2.1.6.02.000005	C/ A PAGAR - G3 POLARIS	VR. TRANSF. ENTRE CONTAS - G3 POLARIS		200,00
04/09/2024	3.1.7.01.000001	CUSTOS DAS MERCADORIAS VENDIDAS	VR. NOTA FISCAL Nº 22043 DANTHI COMERCIAL DE FERRAMENTAS LTDA	780,00	
04/09/2024	2.1.3.01.000011	DANTHI COMERCIAL DE FERRAMENTAS LTDA	VR. NOTA FISCAL Nº 22043 DANTHI COMERCIAL DE FERRAMENTAS LTDA		780,00
04/09/2024	3.2.2.04.000009	SERVIÇOS PRESTADOS POR TERCEIROS	VR. NOTA FISCAL Nº 264 DANIEL COMERCIO ACESSORIO DE PECAS ,SERVICO E LOCACAO LTDA	450,00	
04/09/2024	2.1.3.01.000021	DANIEL COMERCIO ACESSORIO DE PECAS ,SERVICO E LOCACAO LTDA	VR. NOTA FISCAL Nº 264 DANIEL COMERCIO ACESSORIO DE PECAS ,SERVICO E LOCACAO LTDA		450,00
			TRANSPORTE	2.512,92	2.512,92

Empresa: **ROTA-10 COMERCIO E SERVICOS LTDA**
 C.N.P.J.: 14.120.503/0001-05
 Período: 01/01/2024 - 31/12/2024

PREFEITURA MUNICIPAL
 000271
 RIO AÇU DO NORTE - RORAIMA

Folha: 0017
 Número livro: 0014



DIÁRIO

Data	Classificação	Descrição	Histórico	Débito	Crédito
04/09/2024	4.1.2.03.000003	(-) ISS	TRANSPORTE VR. ISS RETIDO S/ NF. 264 DANIEL COMERCIO ACESSORIO DE PECAS ,SERVICO E LOCAAO LTDA	2.512,92 9,00	2.512,92
04/09/2024	2.1.4.01.000003	ISS A RECOLHER	VR. ISS RETIDO S/ NF. 264 DANIEL COMERCIO ACESSORIO DE PECAS ,SERVICO E LOCAAO LTDA		9,00
			TOTAL DO DIA	2.521,92	2.521,92
05/09/2024	2.1.3.01.000010	REI DOS RODIZIOS LTDA.	VR. NOTA FISCAL Nº 106 REI DOS RODIZIOS LTDA	1.300,00	
05/09/2024	3.1.7.01.000002	(-) DEVOLUÇÕES DE COMPRAS	VR. NOTA FISCAL Nº 106 REI DOS RODIZIOS LTDA		1.300,00
			TOTAL DO DIA	1.300,00	1.300,00
06/09/2024	3.2.2.05.000011	TARIFA BANCÁRIA	DÉBITO REF. DESPESAS BANCÁRIAS	10,39	
06/09/2024	1.1.1.02.000002	CAIXA ECONÔMICA FEDERAL	DÉBITO REF. DESPESAS BANCÁRIAS		10,39
06/09/2024	3.1.7.01.000001	CUSTOS DAS MERCADORIAS VENDIDAS	VR. NOTA FISCAL Nº 1708997 VOTORANTIM CIMENTOS NNE SA	20.095,91	
06/09/2024	2.1.3.01.000002	VOTORANTIM CIMENTOS NNE SA	VR. NOTA FISCAL Nº 1708997 VOTORANTIM CIMENTOS NNE SA		20.095,91
			TOTAL DO DIA	20.106,30	20.106,30
09/09/2024	1.1.1.03.000002	APLICAÇÃO - BANCO ITAU UNIBANCO	VR. RENDIMENTO S/ APLICAÇÃO FINANCEIRA - BANCO ITAU - 09/2024	0,01	
09/09/2024	4.1.3.01.000006	RENDIMENTO S/ APLICAÇÃO FINANCEIRA	VR. RENDIMENTO S/ APLICAÇÃO FINANCEIRA - BANCO ITAU - 09/2024		0,01
09/09/2024	1.1.1.02.000002	CAIXA ECONÔMICA FEDERAL	VR. TRANSF. ENTRE CONTAS - G3 POLARIS	10.600,00	
09/09/2024	2.1.6.02.000005	C/ A PAGAR - G3 POLARIS	VR. TRANSF. ENTRE CONTAS - G3 POLARIS		10.600,00
09/09/2024	2.1.3.01.000009	VR GENEFCIOS E SERVICOS DE PROCESSAMENTO LTDA	PG. NOTA FISCAL Nº 70752971 VR BENEFICIOS E SERVICOS	10.500,40	
09/09/2024	1.1.1.02.000002	CAIXA ECONÔMICA FEDERAL	PG. NOTA FISCAL Nº 70752971 VR BENEFICIOS E SERVICOS		10.500,40
09/09/2024	3.2.2.05.000011	TARIFA BANCÁRIA	DÉBITO REF. DESPESAS BANCÁRIAS	64,61	
09/09/2024	1.1.1.02.000002	CAIXA ECONÔMICA FEDERAL	DÉBITO REF. DESPESAS BANCÁRIAS		64,61
09/09/2024	1.1.1.02.000007	BANCO MENTORE	VR. RECEBIMENTO CF. EXTRATO BANCARIO - BOLETO AVULSO	4.640,00	
09/09/2024	4.1.5.01.000006	OUTRAS RECEITAS OPERACIONAIS	VR. RECEBIMENTO CF. EXTRATO BANCARIO - BOLETO AVULSO		4.640,00
09/09/2024	3.2.2.01.000010	VALE TRANSPORTE	PAGO CF. EXTRATO BANCARIO - VALE TRANSPORTE	4.638,40	
09/09/2024	1.1.1.02.000007	BANCO MENTORE	PAGO CF. EXTRATO BANCARIO - VALE TRANSPORTE		4.638,40
09/09/2024	1.1.3.06.000001	ADIANTAMENTO DE SALÁRIO	DESC. CF. FL. PAGTO DO MES - 09/2024 IRRF ADIANTAMENTO	26,40	
09/09/2024	2.1.4.01.000027	IR S/ FOLHA DE PAGAMENTO	DESC. CF. FL. PAGTO DO MES - 09/2024 IRRF ADIANTAMENTO		26,40
09/09/2024	3.2.2.01.000001	SALÁRIOS E ORDENADOS	VR. SALÁRIO CF. FL. PAGTO DO MES 09/2024 INSALUBRIDADE 40%	564,80	
09/09/2024	2.1.5.01.000001	SALÁRIOS E ORDENADOS A PAGAR	VR. SALÁRIO CF. FL. PAGTO DO MES 09/2024 INSALUBRIDADE 40%		564,80
09/09/2024	2.1.5.01.000001	SALÁRIOS E ORDENADOS A PAGAR	DESC. CF. FL. PAGTO DO MES - 09/2024 CONT. ASSISTENCIAL CONSTRUÇÃO CIVIL BA	205,44	
09/09/2024	3.2.2.01.000001	SALÁRIOS E ORDENADOS	DESC. CF. FL. PAGTO DO MES - 09/2024 CONT. ASSISTENCIAL CONSTRUÇÃO CIVIL BA		205,44
09/09/2024	2.1.5.01.000001	SALÁRIOS E ORDENADOS A PAGAR	DESC. CF. FL. PAGTO DO MES - 09/2024 VALE TRANSPORTE	2.583,22	
09/09/2024	3.2.2.01.000010	VALE TRANSPORTE	DESC. CF. FL. PAGTO DO MES - 09/2024 VALE TRANSPORTE		2.583,22
09/09/2024	2.1.5.01.000001	SALÁRIOS E ORDENADOS A PAGAR	DESC. CF. FL. PAGTO DO MES - 09/2024 TAXA ASSISTENCIAL LABORAL	30,00	
09/09/2024	3.2.2.01.000001	SALÁRIOS E ORDENADOS	DESC. CF. FL. PAGTO DO MES - 09/2024 TAXA ASSISTENCIAL LABORAL		30,00
09/09/2024	3.2.2.01.000001	SALÁRIOS E ORDENADOS	VR. SALÁRIO CF. FL. PAGTO DO MES 09/2024 ADICIONAL DE ANTIGUIDADE -SINDICAR BAHIA	54,51	
09/09/2024	2.1.5.01.000001	SALÁRIOS E ORDENADOS A PAGAR	VR. SALÁRIO CF. FL. PAGTO DO MES 09/2024 ADICIONAL DE ANTIGUIDADE -SINDICAR BAHIA		54,51
09/09/2024	2.1.5.01.000001	SALÁRIOS E ORDENADOS A PAGAR	DESC I.N.S.S CF. FL. PAGTO DO MES 09/2024 INSS DIFERENCA FERIAS	2,02	
09/09/2024	2.1.5.02.000001	INSS A RECOLHER	DESC I.N.S.S CF. FL. PAGTO DO MES 09/2024 INSS DIFERENCA FERIAS		2,02
			TRANSPORTE	33.909,81	33.909,81



DIÁRIO

Data	Classificação	Descrição	Histórico	Débito	Crédito
09/09/2024	3.2.2.01.000001	SALÁRIOS E ORDENADOS	TRANSPORTE VR. SALÁRIO CF. FL. PAGTO DO MES 09/2024	33.909,81	33.909,81
09/09/2024	2.1.5.01.000001	SALÁRIOS E ORDENADOS A PAGAR	DIFERENÇA DE FERIAS VR. SALÁRIO CF. FL. PAGTO DO MES 09/2024	9,61	9,61
09/09/2024	2.1.5.01.000001	SALÁRIOS E ORDENADOS A PAGAR	DIFERENÇA DE FERIAS DESC. CF. FL. PAGTO DO MES - 09/2024	16.735,14	16.735,14
09/09/2024	1.1.3.06.000001	ADIANTAMENTO DE SALÁRIO	DESC. ADIANT.SALARIAL DESC. CF. FL. PAGTO DO MES - 09/2024		16.735,14
09/09/2024	2.1.5.02.000001	INSS A RECOLHER	DESC. ADIANT.SALARIAL VR. SALÁRIO CF. FL. PAGTO DO MES 09/2024	124,08	124,08
09/09/2024	2.1.5.01.000001	SALÁRIOS E ORDENADOS A PAGAR	SALARIO FAMILIA VR. SALÁRIO CF. FL. PAGTO DO MES 09/2024		124,08
09/09/2024	3.2.2.01.000007	FGTS	SALARIO FAMILIA VR. F.G.T.S CF. FL. PAGTO DO MES 09/2024	3.541,82	3.541,82
09/09/2024	2.1.5.02.000002	FGTS A RECOLHER	F.G.T.S DO MES VR. F.G.T.S CF. FL. PAGTO DO MES 09/2024		3.541,82
09/09/2024	2.1.5.01.000001	SALÁRIOS E ORDENADOS A PAGAR	F.G.T.S DO MES VR. I.N.S.S CF. FL. PAGTO DO MES 09/2024	3.652,10	3.652,10
09/09/2024	2.1.5.02.000001	INSS A RECOLHER	I.N.S.S. VR. I.N.S.S CF. FL. PAGTO DO MES 09/2024		3.652,10
09/09/2024	3.2.2.01.000001	SALÁRIOS E ORDENADOS	I.N.S.S. VR. SALÁRIO CF. FL. PAGTO DO MES 09/2024	5,22	5,22
09/09/2024	2.1.5.01.000001	SALÁRIOS E ORDENADOS A PAGAR	DIFERENÇA DE 1/3 DE FERIAS VR. SALÁRIO CF. FL. PAGTO DO MES 09/2024		5,22
09/09/2024	3.2.2.01.000001	SALÁRIOS E ORDENADOS	DIFERENÇA DE 1/3 DE FERIAS VR. SALÁRIO CF. FL. PAGTO DO MES 09/2024	6,06	6,06
09/09/2024	2.1.5.01.000001	SALÁRIOS E ORDENADOS A PAGAR	DIFERENÇA ADICIONAL FERIAS VR. SALÁRIO CF. FL. PAGTO DO MES 09/2024		6,06
09/09/2024	3.2.2.01.000001	SALÁRIOS E ORDENADOS	DIFERENÇA ADICIONAL FERIAS VR. SALÁRIO CF. FL. PAGTO DO MES 09/2024	1.580,54	1.580,54
09/09/2024	2.1.5.01.000001	SALÁRIOS E ORDENADOS A PAGAR	PARCELA DIFERENÇA DE SALARIOS VR. SALÁRIO CF. FL. PAGTO DO MES 09/2024		1.580,54
09/09/2024	3.2.2.01.000001	SALÁRIOS E ORDENADOS	PARCELA DIFERENÇA DE SALARIOS VR. SALÁRIO CF. FL. PAGTO DO MES 09/2024	0,86	0,86
09/09/2024	2.1.5.01.000001	SALÁRIOS E ORDENADOS A PAGAR	PARCELA DIFERENÇA ADICIONAL FERIAS VR. SALÁRIO CF. FL. PAGTO DO MES 09/2024		0,86
09/09/2024	3.2.2.01.000001	SALÁRIOS E ORDENADOS	PARCELA DIFERENÇA ADICIONAL FERIAS VR. SALÁRIO CF. FL. PAGTO DO MES 09/2024	28,84	28,84
09/09/2024	2.1.5.01.000001	SALÁRIOS E ORDENADOS A PAGAR	PARCELA DIFERENÇA DE FERIAS VR. SALÁRIO CF. FL. PAGTO DO MES 09/2024		28,84
09/09/2024	3.2.2.01.000001	SALÁRIOS E ORDENADOS	PARCELA DIFERENÇA DE FERIAS VR. SALÁRIO CF. FL. PAGTO DO MES 09/2024	9,90	9,90
09/09/2024	2.1.5.01.000001	SALÁRIOS E ORDENADOS A PAGAR	PARCELA DIFERENÇA DE 1/3 DE FERIAS VR. SALÁRIO CF. FL. PAGTO DO MES 09/2024		9,90
09/09/2024	3.2.2.01.000001	SALÁRIOS E ORDENADOS	PARCELA DIFERENÇA DE 1/3 DE FERIAS VR. SALÁRIO CF. FL. PAGTO DO MES 09/2024	0,10	0,10
09/09/2024	2.1.5.01.000001	SALÁRIOS E ORDENADOS A PAGAR	PARCELA DIF SALARIOS SEM TRIBUTACAO VR. SALÁRIO CF. FL. PAGTO DO MES 09/2024		0,10
09/09/2024	3.2.2.01.000001	SALÁRIOS E ORDENADOS	PARCELA DIF SALARIOS SEM TRIBUTACAO VR. SALÁRIO CF. FL. PAGTO DO MES 09/2024	43.053,50	43.053,50
09/09/2024	2.1.5.01.000001	SALÁRIOS E ORDENADOS A PAGAR	DIAS NORMAIS VR. SALÁRIO CF. FL. PAGTO DO MES 09/2024		43.053,50
09/09/2024	2.1.5.01.000001	SALÁRIOS E ORDENADOS A PAGAR	DIAS NORMAIS DESC. CF. FL. PAGTO DO MES - 09/2024	171,12	171,12
09/09/2024	3.2.2.01.000012	DESPESAS COM ALIMENTAÇÃO	VALE ALIMENTACAO DESC. CF. FL. PAGTO DO MES - 09/2024		171,12
09/09/2024	3.2.2.01.000005	FÉRIAS	VALE ALIMENTACAO VR. SALÁRIO CF. FL. PAGTO DO MES 09/2024	64,10	64,10
09/09/2024	2.1.5.01.000001	SALÁRIOS E ORDENADOS A PAGAR	1/3 DAS FERIAS VR. SALÁRIO CF. FL. PAGTO DO MES 09/2024		64,10
09/09/2024	2.1.5.01.000001	SALÁRIOS E ORDENADOS A PAGAR	1/3 DAS FERIAS DESC. CF. FL. PAGTO DO MES - 09/2024	235,34	235,34
09/09/2024	1.1.3.06.000003	ADIANTAMENTO DE FÉRIAS	ADIANTAMENTO DE FERIAS DESC. CF. FL. PAGTO DO MES - 09/2024		235,34
09/09/2024	3.2.2.01.000005	FÉRIAS	ADIANTAMENTO DE FERIAS DESC. CF. FL. PAGTO DO MES - 09/2024	192,29	192,29
09/09/2024	2.1.5.01.000001	SALÁRIOS E ORDENADOS A PAGAR	DIAS FERIAS DESC. CF. FL. PAGTO DO MES - 09/2024		192,29
09/09/2024	2.1.5.01.000001	SALÁRIOS E ORDENADOS A PAGAR	DIAS FERIAS DESC. CF. FL. PAGTO DO MES - 09/2024	21,05	21,05
09/09/2024	2.1.5.02.000001	INSS A RECOLHER	INSS FERIAS DESC. CF. FL. PAGTO DO MES - 09/2024		21,05
09/09/2024	2.1.5.01.000001	SALÁRIOS E ORDENADOS A PAGAR	INSS FERIAS DESC. CF. FL. PAGTO DO MES - 09/2024	40,26	40,26
			VALE TRANSPORTE		
			TRANSPORTE	103.381,74	103.341,48



DIÁRIO

Data	Classificação	Descrição	Histórico	Débito	Créito
			TRANSPORTE	103.381,74	103.341,48
09/09/2024	3.2.2.01.000010	VALE TRANSPORTE	DESC. CF. FL. PAGTO DO MES - 09/2024 VALE TRANSPORTE		40,26
09/09/2024	3.2.2.01.000001	SALÁRIOS E ORDENADOS	VR. SALÁRIO CF. FL. PAGTO DO MES 09/2024 PARTICIPACAO LUCROS	62,60	
09/09/2024	2.1.5.01.000001	SALÁRIOS E ORDENADOS A PAGAR	VR. SALÁRIO CF. FL. PAGTO DO MES 09/2024 PARTICIPACAO LUCROS		62,60
09/09/2024	3.2.2.01.000005	FÉRIAS	VR. SALÁRIO CF. FL. PAGTO DO MES 09/2024 FERIAS PROPORCIONAIS	335,52	
09/09/2024	2.1.5.01.000001	SALÁRIOS E ORDENADOS A PAGAR	VR. SALÁRIO CF. FL. PAGTO DO MES 09/2024 FERIAS PROPORCIONAIS		335,52
09/09/2024	2.1.5.01.000001	SALÁRIOS E ORDENADOS A PAGAR	DESC. CF. FL. PAGTO DO MES - 09/2024 VALE TRANSPORTE NÃO UTILIZADO	145,60	
09/09/2024	3.2.2.01.000001	SALÁRIOS E ORDENADOS	DESC. CF. FL. PAGTO DO MES - 09/2024 VALE TRANSPORTE NÃO UTILIZADO		145,60
09/09/2024	2.1.5.01.000001	SALÁRIOS E ORDENADOS A PAGAR	DESC. CF. FL. PAGTO DO MES - 09/2024 VALE REFEIÇÃO NÃO UTILIZADO	275,10	
09/09/2024	3.2.2.01.000001	SALÁRIOS E ORDENADOS	DESC. CF. FL. PAGTO DO MES - 09/2024 VALE REFEIÇÃO NÃO UTILIZADO		275,10
09/09/2024	2.1.5.01.000001	SALÁRIOS E ORDENADOS A PAGAR	DESC. CF. FL. PAGTO DO MES - 09/2024 INSS SOBRE RESCISAO	50,32	
09/09/2024	2.1.5.02.000001	INSS A RECOLHER	DESC. CF. FL. PAGTO DO MES - 09/2024 INSS SOBRE RESCISAO		50,32
09/09/2024	2.1.5.01.000001	SALÁRIOS E ORDENADOS A PAGAR	DESC. CF. FL. PAGTO DO MES - 09/2024 MULTA ESTABILIDADE Art. 480/CLTMULTA EST	1.107,22	
09/09/2024	3.2.2.01.000001	SALÁRIOS E ORDENADOS	DESC. CF. FL. PAGTO DO MES - 09/2024 MULTA ESTABILIDADE Art. 480/CLTMULTA EST		1.107,22
09/09/2024	2.1.5.01.000001	SALÁRIOS E ORDENADOS A PAGAR	DESC. CF. FL. PAGTO DO MES - 09/2024 INSS 13 SAL.RESCISAO	25,16	
09/09/2024	2.1.5.02.000001	INSS A RECOLHER	DESC. CF. FL. PAGTO DO MES - 09/2024 INSS 13 SAL.RESCISAO		25,16
09/09/2024	3.2.2.01.000001	SALÁRIOS E ORDENADOS	VR. SALÁRIO CF. FL. PAGTO DO MES 09/2024 ESTOURO RESCISAO	127,14	
09/09/2024	2.1.5.01.000001	SALÁRIOS E ORDENADOS A PAGAR	VR. SALÁRIO CF. FL. PAGTO DO MES 09/2024 ESTOURO RESCISAO		127,14
09/09/2024	3.2.2.01.000005	FÉRIAS	VR. SALÁRIO CF. FL. PAGTO DO MES 09/2024 1/3 FERIAS PROPORCIONAIS RESCISAO	111,84	
09/09/2024	2.1.5.01.000001	SALÁRIOS E ORDENADOS A PAGAR	VR. SALÁRIO CF. FL. PAGTO DO MES 09/2024 1/3 FERIAS PROPORCIONAIS RESCISAO		111,84
09/09/2024	3.2.2.01.000004	13º SALÁRIO	VR. SALÁRIO CF. FL. PAGTO DO MES 09/2024 13 SALARIO INTEGRAL RESCISAO	335,52	
09/09/2024	2.1.5.01.000001	SALÁRIOS E ORDENADOS A PAGAR	VR. SALÁRIO CF. FL. PAGTO DO MES 09/2024 13 SALARIO INTEGRAL RESCISAO		335,52
09/09/2024	3.2.2.01.000001	SALÁRIOS E ORDENADOS	VR. SALÁRIO CF. FL. PAGTO DO MES 09/2024 SALDO DE SALARIO DIAS	671,04	
09/09/2024	2.1.5.01.000001	SALÁRIOS E ORDENADOS A PAGAR	VR. SALÁRIO CF. FL. PAGTO DO MES 09/2024 SALDO DE SALARIO DIAS		671,04
09/09/2024	3.2.2.01.000001	SALÁRIOS E ORDENADOS	VR. SALÁRIO CF. FL. PAGTO DO MES 09/2024 PARTICIPACAO LUCROS	406,92	
09/09/2024	2.1.5.01.000001	SALÁRIOS E ORDENADOS A PAGAR	VR. SALÁRIO CF. FL. PAGTO DO MES 09/2024 PARTICIPACAO LUCROS		406,92
			TOTAL DO DIA	107.035,72	107.035,72
			TOTAL DO MÊS	393.672,33	393.672,33
11/10/2024	3.2.2.04.000009	SERVIÇOS PRESTADOS POR TERCEIROS	VR. NOTA FISCAL Nº 70752971 VR GENEFCIOS E SERVICOS DE PROCESSAMENTO LTDA	10.500,40	
11/10/2024	2.1.3.01.000009	VR GENEFCIOS E SERVICOS DE PROCESSAMENTO LTDA	VR. NOTA FISCAL Nº 70752971 VR GENEFCIOS E SERVICOS DE PROCESSAMENTO LTDA		10.500,40
11/10/2024	1.1.2.01.000001	CLIENTES	VR. NOTA FISCAL Nº 20 ELEICAO 2024 RICARDO CASTRO CERQUEIRA PREFEITO	26.500,00	
11/10/2024	4.1.1.02.000001	SERVIÇOS PRESTADOS	VR. NOTA FISCAL Nº 20 ELEICAO 2024 RICARDO CASTRO CERQUEIRA PREFEITO		26.500,00
11/10/2024	1.1.3.11.000004	CRÉDITOS A RECEBER - G3 POLARIS	VR. TRANSF. ENTRE CONTAS - G3 POLARIS	200,00	
11/10/2024	1.1.1.02.000003	BANCO ITAU UNIBANCO	VR. TRANSF. ENTRE CONTAS - G3 POLARIS		200,00
11/10/2024	1.1.1.02.000003	BANCO ITAU UNIBANCO	VR. RESGATE S/ APLICAÇÃO FINANCEIRA - APLIC AUT MAIS	214,81	
11/10/2024	1.1.1.03.000002	APLICAÇÃO - BANCO ITAU UNIBANCO	VR. RESGATE S/ APLICAÇÃO FINANCEIRA - APLIC AUT MAIS		214,81
11/10/2024	1.1.1.02.000003	BANCO ITAU UNIBANCO	VR. RENDIMENTO S/ APLICAÇÃO FINANCEIRA - APLIC AUT MAIS	0,01	
11/10/2024	1.1.1.03.000002	APLICAÇÃO - BANCO ITAU UNIBANCO	VR. RENDIMENTO S/ APLICAÇÃO FINANCEIRA - APLIC AUT MAIS		0,01
			TRANSPORTE	37.415,22	37.415,22



DIÁRIO

Data	Classificação	Descrição	Histórico	Débito	Crédito
			TRANSPORTE	37.415,22	37.415,22
11/10/2024	3.2.2.05.000011	TARIFA BANCÁRIA	DEBITO REF. DESPESAS BANCARIAS	17,62	
11/10/2024	1.1.1.02.000003	BANCO ITAU UNIBANCO	DEBITO REF. DESPESAS BANCARIAS		17,62
11/10/2024	3.2.2.04.000021	HONORARIOS - PESSOA JURIDICA	VR. MENSALIDADE REF. 09/2024 - VISUAL ASSESSORIA CONTABIL	1.500,00	
11/10/2024	2.1.6.02.000001	HONORÁRIOS CONTÁBEIS	VR. MENSALIDADE REF. 09/2024 - VISUAL ASSESSORIA CONTABIL		1.500,00
			TOTAL DO DIA	38.932,84	38.932,84
12/10/2024	3.2.2.05.000013	I.O.F	DEBITO REF. IOF	0,81	
12/10/2024	1.1.1.02.000003	BANCO ITAU UNIBANCO	DEBITO REF. IOF		0,81
12/10/2024	3.2.2.05.000011	TARIFA BANCÁRIA	DEBITO REF. DESPESAS BANCARIAS	249,00	
12/10/2024	1.1.1.02.000003	BANCO ITAU UNIBANCO	DEBITO REF. DESPESAS BANCARIAS		249,00
			TOTAL DO DIA	249,81	249,81
14/10/2024	1.1.2.01.000001	CLIENTES	VR. NOTA FISCAL Nº 21 ELEICAO 2024 RICARDO CASTRO CERQUEIRA PREFEITO	6.500,00	
14/10/2024	4.1.1.02.000001	SERVIÇOS PRESTADOS	VR. NOTA FISCAL Nº 21 ELEICAO 2024 RICARDO CASTRO CERQUEIRA PREFEITO		6.500,00
14/10/2024	1.1.2.01.000001	CLIENTES	VR. NOTA FISCAL Nº 22 ELEICAO 2024 JOANA ALMEIDA SANTOS VICE-PREFEITO	2.500,00	
14/10/2024	4.1.1.02.000001	SERVIÇOS PRESTADOS	VR. NOTA FISCAL Nº 22 ELEICAO 2024 JOANA ALMEIDA SANTOS VICE-PREFEITO		2.500,00
14/10/2024	1.1.1.02.000007	BANCO MENTORE	VR. RECEBIMENTO CF. EXTRATO BANCARIO - BOLETO AVULSO	22.058,00	
14/10/2024	4.1.5.01.000006	OUTRAS RECEITAS OPERACIONAIS	VR. RECEBIMENTO CF. EXTRATO BANCARIO - BOLETO AVULSO		22.058,00
14/10/2024	1.1.1.02.000007	BANCO MENTORE	VR. RECEBIMENTO CF. EXTRATO BANCARIO - BOLETO AVULSO	850,00	
14/10/2024	4.1.5.01.000006	OUTRAS RECEITAS OPERACIONAIS	VR. RECEBIMENTO CF. EXTRATO BANCARIO - BOLETO AVULSO		850,00
14/10/2024	2.1.5.01.000001	SALÁRIOS E ORDENADOS A PAGAR	PAGO SALARIO REF. 09/2024	22.058,98	
14/10/2024	1.1.1.02.000007	BANCO MENTORE	PAGO SALARIO REF. 09/2024		22.058,98
14/10/2024	3.2.2.01.000012	DESPESAS COM ALIMENTAÇÃO	PAGO CF. EXTRATO BANCARIO - VALE ALIMENTAÇÃO	848,70	
14/10/2024	1.1.1.02.000007	BANCO MENTORE	PAGO CF. EXTRATO BANCARIO - VALE ALIMENTAÇÃO		848,70
			TOTAL DO DIA	54.815,68	54.815,68
18/10/2024	3.2.2.04.000009	SERVIÇOS PRESTADOS POR TERCEIROS	VR. NOTA FISCAL Nº 31112 CENTRO MEDICO DAQUI LTDA - ME	183,15	
18/10/2024	2.1.3.01.000008	CENTRO MEDICO DAQUI LTDA - ME	VR. NOTA FISCAL Nº 31112 CENTRO MEDICO DAQUI LTDA - ME		183,15
18/10/2024	4.1.2.03.000003	(-) ISS	VR. ISS RETIDO S/ NF. 31112 CENTRO MEDICO DAQUI LTDA - ME	3,66	
18/10/2024	2.1.4.01.000003	ISS A RECOLHER	VR. ISS RETIDO S/ NF. 31112 CENTRO MEDICO DAQUI LTDA - ME		3,66
18/10/2024	1.1.3.11.000004	CRÉDITOS A RECEBER - G3 POLARIS	VR. TRANSF. ENTRE CONTAS - G3 POLARIS	5.120,00	
18/10/2024	1.1.1.02.000002	CAIXA ECONÔMICA FEDERAL	VR. TRANSF. ENTRE CONTAS - G3 POLARIS		5.120,00
18/10/2024	1.1.1.02.000002	CAIXA ECONÔMICA FEDERAL	VR. RECEBIMENTO CF. NF Nº ELEICAO C C PREFEITO	2.604,89	
18/10/2024	4.1.5.01.000006	OUTRAS RECEITAS OPERACIONAIS	VR. RECEBIMENTO CF. NF Nº ELEICAO C C PREFEITO		2.604,89
18/10/2024	1.1.1.02.000002	CAIXA ECONÔMICA FEDERAL	VR. RECEBIMENTO CF. NF Nº ELEICAO V	2.500,00	
18/10/2024	4.1.5.01.000006	OUTRAS RECEITAS OPERACIONAIS	VR. RECEBIMENTO CF. NF Nº ELEICAO V		2.500,00
			TOTAL DO DIA	10.411,70	10.411,70
19/10/2024	1.1.1.02.000002	CAIXA ECONÔMICA FEDERAL	VR. RECEBIMENTO CF. NF Nº ELEICAO C C PREFEITO	3.895,11	
19/10/2024	4.1.5.01.000006	OUTRAS RECEITAS OPERACIONAIS	VR. RECEBIMENTO CF. NF Nº ELEICAO C C PREFEITO		3.895,11
19/10/2024	1.1.3.11.000003	CRÉDITOS A RECEBER - PODIUM DISTRIBUIDORA	VR. TRANF. ENTRE CONTAS - PODIUM DISTRIBUIDORA	3.690,00	
19/10/2024	1.1.1.02.000002	CAIXA ECONÔMICA FEDERAL	VR. TRANF. ENTRE CONTAS - PODIUM DISTRIBUIDORA		3.690,00
19/10/2024	1.1.3.11.000004	CRÉDITOS A RECEBER - G3 POLARIS	VR. TRANSF. ENTRE CONTAS - G3 POLARIS	210,00	
19/10/2024	1.1.1.02.000002	CAIXA ECONÔMICA FEDERAL	VR. TRANSF. ENTRE CONTAS - G3 POLARIS		210,00
19/10/2024	3.2.2.05.000011	TARIFA BANCÁRIA	DEBITO REF. DESPESAS BANCARIAS	1,86	
			TRANSPORTE	7.796,97	7.795,11



DIÁRIO

Data	Classificação	Descrição	Histórico	Débito	Crédito
			TRANSPORTE	7.796,97	7.795,11
19/10/2024	1.1.1.02.000002	CAIXA ECONÔMICA FEDERAL	DEBITO REF. DESPESAS BANCARIAS		1,86
19/10/2024	3.2.2.05.000011	TARIFA BANCÁRIA	DEBITO REF. DESPESAS BANCARIAS	8,50	
19/10/2024	1.1.1.02.000002	CAIXA ECONÔMICA FEDERAL	DEBITO REF. DESPESAS BANCARIAS		8,50
			TOTAL DO DIA	7.805,47	7.805,47
1/10/2024	1.1.1.02.000002	CAIXA ECONÔMICA FEDERAL	VR. RECEBIMENTO CF. NF Nº ELEICAO C C PREFEITO	16.500,00	
1/10/2024	4.1.5.01.000006	OUTRAS RECEITAS OPERACIONAIS	VR. RECEBIMENTO CF. NF Nº ELEICAO C C PREFEITO		16.500,00
1/10/2024	1.1.1.02.000002	CAIXA ECONÔMICA FEDERAL	PG. NOTA FISCAL Nº 111 UP ENERGY ENGENHARIA LTDA		440,96
1/10/2024	1.1.3.11.000001	CRÉDITOS A RECEBER - WLSP	VR. TRANSF. ENTRE CONTAS - WLSP LOGISTICA	2.340,00	
1/10/2024	1.1.1.02.000002	CAIXA ECONÔMICA FEDERAL	VR. TRANSF. ENTRE CONTAS - WLSP LOGISTICA		2.340,00
1/10/2024	3.2.2.05.000011	TARIFA BANCÁRIA	DEBITO REF. DESPESAS BANCARIAS	8,50	
1/10/2024	1.1.1.02.000002	CAIXA ECONÔMICA FEDERAL	DEBITO REF. DESPESAS BANCARIAS		8,50
1/10/2024	2.1.3.01.000007	UP ENERGY ENGENHARIA LTDA	PG. NOTA FISCAL Nº 111 UP ENERGY ENGENHARIA LTDA	440,95	
1/10/2024	3.2.2.05.000005	JUROS DE MORA	PG. JUROS S/ NOTA FISCAL Nº 111 UP ENERGY ENGENHARIA LTDA	0,01	
1/10/2024	1.1.3.05.000001	ADIANTAMENTOS A FORNECEDORES	PAGO CF. EXTRATO BANCÁRIO - BOLETO	2.545,96	
1/10/2024	1.1.1.02.000002	CAIXA ECONÔMICA FEDERAL	PAGO CF. EXTRATO BANCÁRIO - BOLETO		2.545,96
1/10/2024	1.1.3.05.000001	ADIANTAMENTOS A FORNECEDORES	PAGO CF. EXTRATO BANCÁRIO - BOLETO	2.422,12	
1/10/2024	1.1.1.02.000002	CAIXA ECONÔMICA FEDERAL	PAGO CF. EXTRATO BANCÁRIO - BOLETO		2.422,12
1/10/2024	1.1.3.05.000001	ADIANTAMENTOS A FORNECEDORES	PAGO CF. EXTRATO BANCÁRIO - BOLETO	579,42	
1/10/2024	1.1.1.02.000002	CAIXA ECONÔMICA FEDERAL	PAGO CF. EXTRATO BANCÁRIO - BOLETO		579,42
1/10/2024	1.1.3.05.000001	ADIANTAMENTOS A FORNECEDORES	PAGO CF. EXTRATO BANCÁRIO - BOLETO	349,36	
1/10/2024	1.1.1.02.000002	CAIXA ECONÔMICA FEDERAL	PAGO CF. EXTRATO BANCÁRIO - BOLETO		349,36
1/10/2024	1.1.3.05.000001	ADIANTAMENTOS A FORNECEDORES	PAGO CF. EXTRATO BANCÁRIO - BOLETO	311,27	
1/10/2024	1.1.1.02.000002	CAIXA ECONÔMICA FEDERAL	PAGO CF. EXTRATO BANCÁRIO - BOLETO		311,27
1/10/2024	1.1.3.05.000001	ADIANTAMENTOS A FORNECEDORES	PAGO CF. EXTRATO BANCÁRIO - BOLETO	287,86	
1/10/2024	1.1.1.02.000002	CAIXA ECONÔMICA FEDERAL	PAGO CF. EXTRATO BANCÁRIO - BOLETO		287,86
1/10/2024	1.1.3.05.000001	ADIANTAMENTOS A FORNECEDORES	PAGO CF. EXTRATO BANCÁRIO - BOLETO	950,33	
1/10/2024	1.1.1.02.000002	CAIXA ECONÔMICA FEDERAL	PAGO CF. EXTRATO BANCÁRIO - BOLETO		950,33
1/10/2024	1.1.3.05.000001	ADIANTAMENTOS A FORNECEDORES	PAGO CF. EXTRATO BANCÁRIO - BOLETO	692,13	
1/10/2024	1.1.1.02.000002	CAIXA ECONÔMICA FEDERAL	PAGO CF. EXTRATO BANCÁRIO - BOLETO		692,13
1/10/2024	1.1.3.05.000001	ADIANTAMENTOS A FORNECEDORES	PAGO CF. EXTRATO BANCÁRIO - BOLETO	676,33	
1/10/2024	1.1.1.02.000002	CAIXA ECONÔMICA FEDERAL	PAGO CF. EXTRATO BANCÁRIO - BOLETO		676,33
1/10/2024	1.1.3.05.000001	ADIANTAMENTOS A FORNECEDORES	PAGO CF. EXTRATO BANCÁRIO - BOLETO	1.790,00	
1/10/2024	1.1.1.02.000002	CAIXA ECONÔMICA FEDERAL	PAGO CF. EXTRATO BANCÁRIO - BOLETO		1.790,00
1/10/2024	3.2.2.05.000011	TARIFA BANCÁRIA	DEBITO REF. DESPESAS BANCARIAS	3,92	
1/10/2024	1.1.1.02.000002	CAIXA ECONÔMICA FEDERAL	DEBITO REF. DESPESAS BANCARIAS		3,92
			TOTAL DO DIA	29.898,16	29.898,16
4/10/2024	1.1.1.02.000002	CAIXA ECONÔMICA FEDERAL	VR. RECEBIMENTO CF. NF Nº ELEICAO C C PREFEITO	10.000,00	
4/10/2024	4.1.5.01.000006	OUTRAS RECEITAS OPERACIONAIS	VR. RECEBIMENTO CF. NF Nº ELEICAO C C PREFEITO		10.000,00
4/10/2024	1.1.1.02.000002	CAIXA ECONÔMICA FEDERAL	VR. TRANSF. ENTRE CONTAS - G3 POLARIS	9.450,00	
4/10/2024	2.1.6.02.000005	C/ A PAGAR - G3 POLARIS	VR. TRANSF. ENTRE CONTAS - G3 POLARIS		9.450,00
4/10/2024	1.1.3.05.000001	ADIANTAMENTOS A FORNECEDORES	PAGO CF. EXTRATO BANCÁRIO - BOLETO	22.542,20	
4/10/2024	1.1.1.02.000002	CAIXA ECONÔMICA FEDERAL	PAGO CF. EXTRATO BANCÁRIO - BOLETO		22.542,20
4/10/2024	1.1.1.02.000007	BANCO MENTORE	VR. RECEBIMENTO CF. EXTRATO BANCARIO - BOLETO AVULSO	3.716,00	
4/10/2024	4.1.5.01.000006	OUTRAS RECEITAS OPERACIONAIS	VR. RECEBIMENTO CF. EXTRATO BANCARIO - BOLETO AVULSO		3.716,00
4/10/2024	2.1.5.01.000004	RESCISÃO CONTRATUAL A PAGAR	PAGO RESCISAO A ROSANA DE SOUZA MOREIRA MENEZES	3.716,69	
4/10/2024	1.1.1.02.000007	BANCO MENTORE	PAGO RESCISAO A ROSANA DE SOUZA MOREIRA MENEZES		3.716,69
			TOTAL DO DIA	49.424,89	49.424,89
5/10/2024	1.1.1.02.000002	CAIXA ECONÔMICA FEDERAL	VR. TRANSF. ENTRE CONTAS - G3 POLARIS	30,00	
			TRANSPORTE	30,00	

Empresa: **ROTA-10 COMERCIO E SERVICOS LTDA**
 C.N.P.J.: 14.120.503/0001-05
 Período: 01/01/2024 - 31/12/2024

PREFEITURA MUNICIPAL
 000276
 RIO BONITO - RJ

Folha: 0022
 Número livro: 0014

DIÁRIO

Data	Classificação	Descrição	Histórico	Débito	Crédito
			TRANSPORTE	30,00	
5/10/2024	2.1.6.02.000005	C/ A PAGAR - G3 POLARIS	VR. TRANSF. ENTRE CONTAS - G3 POLARIS		30,00
5/10/2024	1.1.3.05.000001	ADIANTAMENTOS A FORNECEDORES	PAGO CF. EXTRATO BANCÁRIO - BOLETO	30,00	
5/10/2024	1.1.1.02.000002	CAIXA ECONÔMICA FEDERAL	PAGO CF. EXTRATO BANCÁRIO - BOLETO		30,00
			TOTAL DO DIA	60,00	60,00
6/10/2024	1.1.1.02.000002	CAIXA ECONÔMICA FEDERAL	VR. TRANSF. ENTRE CONTAS - G3 POLARIS	6.500,00	
6/10/2024	2.1.6.02.000005	C/ A PAGAR - G3 POLARIS	VR. TRANSF. ENTRE CONTAS - G3 POLARIS		6.500,00
6/10/2024	1.1.1.02.000002	CAIXA ECONÔMICA FEDERAL	PAGO PARCELAMENTO SIMPLES NACIONAL Nº 1		326,38
6/10/2024	1.1.1.02.000002	CAIXA ECONÔMICA FEDERAL	PAGO PARCELAMENTO SIMPLES NACIONAL Nº 1		326,38
6/10/2024	1.1.1.02.000002	CAIXA ECONÔMICA FEDERAL	PAGO PARCELAMENTO SIMPLES NACIONAL Nº 1		326,38
6/10/2024	1.1.1.02.000002	CAIXA ECONÔMICA FEDERAL	PAGO PARCELAMENTO SIMPLES NACIONAL Nº 1		326,38
6/10/2024	1.1.1.02.000002	CAIXA ECONÔMICA FEDERAL	PAGO PARCELAMENTO SIMPLES NACIONAL Nº 1		326,38
6/10/2024	1.1.1.02.000002	CAIXA ECONÔMICA FEDERAL	PAGO PARCELAMENTO SIMPLES NACIONAL Nº 1		326,38
6/10/2024	1.1.1.02.000002	CAIXA ECONÔMICA FEDERAL	PAGO PARCELAMENTO SIMPLES NACIONAL Nº 1		326,38
6/10/2024	1.1.1.02.000002	CAIXA ECONÔMICA FEDERAL	PAGO INSS REF. 09/2024		3.652,97
6/10/2024	1.1.1.02.000002	CAIXA ECONÔMICA FEDERAL	PAGO PARCELAMENTO Nº 0211.00012.0107834750.24-69		524,12
6/10/2024	1.1.1.02.000002	CAIXA ECONÔMICA FEDERAL	VR. RECEBIMENTO CF. EXTRATO BANCARIO - CRED TEV	1.000,00	
6/10/2024	4.1.5.01.000006	OUTRAS RECEITAS OPERACIONAIS	VR. RECEBIMENTO CF. EXTRATO BANCARIO - CRED TEV		1.000,00
6/10/2024	2.1.5.02.000001	INSS A RECOLHER	PAGO INSS REF. 09/2024	3.626,57	
6/10/2024	2.1.4.01.000027	IR S/ FOLHA DE PAGAMENTO	PAGO IR S/ FL. DE PGTO REF. 09/2024	26,40	
6/10/2024	2.3.3.01.000006	RESULTADO DE EXERCICIOS ANTERIORES	VR. REGULARIZACAO DE SALDO REF. PARCELAMENTO Nº 0211.00012.0107834750.24-69	3.313,40	
6/10/2024	2.2.1.09.000004	PARCELAMENTO PIS/COFINS/CSLL RETIDO - LP	VR. REGULARIZACAO DE SALDO REF. PARCELAMENTO Nº 0211.00012.0107834750.24-69		18,93
6/10/2024	2.2.1.09.000002	PARCELAMENTO INSS - LP	VR. REGULARIZACAO DE SALDO REF. PARCELAMENTO Nº 0211.00012.0107834750.24-69		3.294,47
6/10/2024	2.1.5.02.000001	INSS A RECOLHER	VR. TRANSFERENCIA INSS REF. 08/2024 PARCELAMENTO Nº 0211.00012.0107834750.24-69	3.543,30	
6/10/2024	2.2.1.09.000002	PARCELAMENTO INSS - LP	VR. TRANSFERENCIA INSS REF. 08/2024 PARCELAMENTO Nº 0211.00012.0107834750.24-69		3.543,30
6/10/2024	2.1.4.01.000027	IR S/ FOLHA DE PAGAMENTO	VR. TRANSFERENCIA IR S/ FL. DE PGTO REF. 08/2024 PARCELAMENTO Nº 0211.00012.0107834750.24-69	26,40	
6/10/2024	2.2.1.09.000003	PARCELAMENTO IR S/ FL. DE PGTO - LP	VR. TRANSFERENCIA IR S/ FL. DE PGTO REF. 08/2024 PARCELAMENTO Nº 0211.00012.0107834750.24-69		26,40
6/10/2024	3.2.2.03.000008	JUROS/MORAS FISCAIS	VR. JUROS S/ PARCELAMENTO Nº 0211.00012.0107834750.24-69	1.492,26	
6/10/2024	2.2.1.09.000002	PARCELAMENTO INSS - LP	VR. JUROS S/ PARCELAMENTO Nº 0211.00012.0107834750.24-69		1.492,26
6/10/2024	2.2.1.09.000002	PARCELAMENTO INSS - LP	PAGO PARCELAMENTO INSS Nº 0211.00012.0107834750.24-69	520,62	
6/10/2024	2.2.1.09.000003	PARCELAMENTO IR S/ FL. DE PGTO - LP	PAGO PARCELAMENTO IR S/ FL. PGTO Nº 0211.00012.0107834750.24-69	2,00	
6/10/2024	2.2.1.09.000004	PARCELAMENTO PIS/COFINS/CSLL RETIDO - LP	PAGO PARCELAMENTO PIS/COFINS/CSLL RETIDO Nº 0211.00012.0107834750.24-69	1,50	
6/10/2024	2.2.1.09.000001	PARCELAMENTO - SIMPLES NACIONAL - LP	PAGO PARCELAMENTO SIMPLES NACIONAL Nº 1	302,88	
6/10/2024	3.2.2.03.000008	JUROS/MORAS FISCAIS	PAGO JUROS S/ PARCELAMENTO SIMPLES NACIONAL Nº 1	23,50	
6/10/2024	2.2.1.09.000001	PARCELAMENTO - SIMPLES NACIONAL - LP	PAGO PARCELAMENTO SIMPLES NACIONAL Nº 1	302,88	
6/10/2024	3.2.2.03.000008	JUROS/MORAS FISCAIS	PAGO JUROS S/ PARCELAMENTO SIMPLES NACIONAL Nº 1	23,50	
6/10/2024	2.2.1.09.000001	PARCELAMENTO - SIMPLES NACIONAL - LP	PAGO PARCELAMENTO SIMPLES NACIONAL Nº 1	302,88	
6/10/2024	3.2.2.03.000008	JUROS/MORAS FISCAIS	PAGO JUROS S/ PARCELAMENTO SIMPLES NACIONAL Nº 1	23,50	
6/10/2024	2.2.1.09.000001	PARCELAMENTO - SIMPLES NACIONAL - LP	PAGO PARCELAMENTO SIMPLES NACIONAL Nº 1	302,88	
6/10/2024	3.2.2.03.000008	JUROS/MORAS FISCAIS	PAGO JUROS S/ PARCELAMENTO SIMPLES NACIONAL Nº 1	23,50	
6/10/2024	2.2.1.09.000001	PARCELAMENTO - SIMPLES NACIONAL - LP	PAGO PARCELAMENTO SIMPLES NACIONAL Nº 1	302,88	
			TRANSPORTE	21.334,47	22.337,11

000277
 mao
 RECEBIMENTO

DIÁRIO

Data	Classificação	Descrição	Histórico	Débito	Crédito
6/10/2024	3.2.2.03.000008	JUROS/MORAS FISCAIS	TRANSPORTE PAGO JUROS S/ PARCELAMENTO SIMPLES NACIONAL Nº 1	21.334,47 23,50	22.337,11
6/10/2024	2.2.1.09.000001	PARCELAMENTO - SIMPLES NACIONAL - LP	PAGO PARCELAMENTO SIMPLES NACIONAL Nº 1	302,88	
6/10/2024	3.2.2.03.000008	JUROS/MORAS FISCAIS	PAGO JUROS S/ PARCELAMENTO SIMPLES NACIONAL Nº 1	23,50	
6/10/2024	2.2.1.09.000001	PARCELAMENTO - SIMPLES NACIONAL - LP	PAGO PARCELAMENTO SIMPLES NACIONAL Nº 1	302,88	
6/10/2024	3.2.2.03.000008	JUROS/MORAS FISCAIS	PAGO JUROS S/ PARCELAMENTO SIMPLES NACIONAL Nº 1	23,50	
6/10/2024	2.2.1.09.000001	PARCELAMENTO - SIMPLES NACIONAL - LP	PAGO PARCELAMENTO SIMPLES NACIONAL Nº 1	302,88	
6/10/2024	3.2.2.03.000008	JUROS/MORAS FISCAIS	PAGO JUROS S/ PARCELAMENTO SIMPLES NACIONAL Nº 1	23,50	
			TOTAL DO DIA	22.337,11	22.337,11
7/10/2024	2.1.3.01.000005	GRANPACK BAHIA COMERCIO E DISTRIBUICAO DE EMBALAGENS PLASTIC	PG. NOTA FISCAL Nº 24758 GRANPACK BAHIA COMERCIO E DISTRIB	740,00	
7/10/2024	1.1.1.02.000002	CAIXA ECONÔMICA FEDERAL	PG. NOTA FISCAL Nº 24758 GRANPACK BAHIA COMERCIO E DISTRIB		740,00
			TOTAL DO DIA	740,00	740,00
8/10/2024	1.1.1.02.000002	CAIXA ECONÔMICA FEDERAL	VR. TRANF. ENTRE CONTAS - PODIUM DISTRIBUIDORA	21.000,00	
8/10/2024	2.1.6.02.000004	C/ A PAGAR - PODIUM DISTRIBUIDORA	VR. TRANF. ENTRE CONTAS - PODIUM DISTRIBUIDORA		21.000,00
8/10/2024	1.1.1.02.000002	CAIXA ECONÔMICA FEDERAL	VR. TRANSF. ENTRE CONTAS - LN DISTRIBUIDORA	3.000,00	
8/10/2024	2.1.6.02.000003	C/ A PAGAR - LN DISTRIBUIDORA	VR. TRANSF. ENTRE CONTAS - LN DISTRIBUIDORA		3.000,00
8/10/2024	1.1.3.05.000001	ADIANTAMENTOS A FORNECEDORES	PAGO CF. EXTRATO BANCÁRIO - BOLETO	22.060,63	
8/10/2024	1.1.1.02.000002	CAIXA ECONÔMICA FEDERAL	PAGO CF. EXTRATO BANCÁRIO - BOLETO		22.060,63
8/10/2024	1.1.3.05.000001	ADIANTAMENTOS A FORNECEDORES	PAGO CF. EXTRATO BANCÁRIO - BOLETO	225,70	
8/10/2024	1.1.1.02.000002	CAIXA ECONÔMICA FEDERAL	PAGO CF. EXTRATO BANCÁRIO - BOLETO		225,70
8/10/2024	1.1.3.05.000001	ADIANTAMENTOS A FORNECEDORES	PAGO CF. EXTRATO BANCÁRIO - BOLETO	532,52	
8/10/2024	1.1.1.02.000002	CAIXA ECONÔMICA FEDERAL	PAGO CF. EXTRATO BANCÁRIO - BOLETO		532,52
8/10/2024	1.1.3.05.000001	ADIANTAMENTOS A FORNECEDORES	PAGO CF. EXTRATO BANCÁRIO - BOLETO	210,08	
8/10/2024	1.1.1.02.000002	CAIXA ECONÔMICA FEDERAL	PAGO CF. EXTRATO BANCÁRIO - BOLETO		210,08
8/10/2024	1.1.1.02.000007	BANCO MENTORE	VR. RECEBIMENTO CF. EXTRATO BANCARIO - BOLETO AVULSO	16.639,00	
8/10/2024	4.1.5.01.000006	OUTRAS RECEITAS OPERACIONAIS	VR. RECEBIMENTO CF. EXTRATO BANCARIO - BOLETO AVULSO		16.639,00
8/10/2024	1.1.3.06.000001	ADIANTAMENTO DE SALÁRIO	PAGO ADTO SALARIO REF. 10/2024	16.639,74	
8/10/2024	1.1.1.02.000007	BANCO MENTORE	PAGO ADTO SALARIO REF. 10/2024		16.639,74
			TOTAL DO DIA	80.307,67	80.307,67
11/10/2024	1.1.3.11.000004	CRÉDITOS A RECEBER - G3 POLARIS	VR. TRANF. ENTRE CONTAS - G3 POLARIS	50,00	
11/10/2024	1.1.1.02.000002	CAIXA ECONÔMICA FEDERAL	VR. TRANF. ENTRE CONTAS - G3 POLARIS		50,00
11/10/2024	1.1.1.02.000002	CAIXA ECONÔMICA FEDERAL	VR. TRANF. ENTRE CONTAS - G3 POLARIS	1.254,00	
11/10/2024	2.1.6.02.000005	C/ A PAGAR - G3 POLARIS	VR. TRANF. ENTRE CONTAS - G3 POLARIS		1.254,00
11/10/2024	1.1.1.02.000002	CAIXA ECONÔMICA FEDERAL	PAGO ISS REF. 09/2024		1.180,51
11/10/2024	3.2.2.05.000011	TARIFA BANCÁRIA	DEBITO REF. DESPESAS BANCARIAS	0,44	
11/10/2024	1.1.1.02.000002	CAIXA ECONÔMICA FEDERAL	DEBITO REF. DESPESAS BANCARIAS		0,44
11/10/2024	1.1.3.05.000001	ADIANTAMENTOS A FORNECEDORES	PAGO CF. EXTRATO BANCÁRIO - BOLETO	179,49	
11/10/2024	1.1.1.02.000002	CAIXA ECONÔMICA FEDERAL	PAGO CF. EXTRATO BANCÁRIO - BOLETO		179,49
11/10/2024	1.1.3.05.000001	ADIANTAMENTOS A FORNECEDORES	PAGO CF. EXTRATO BANCÁRIO - BOLETO	536,90	
11/10/2024	1.1.1.02.000002	CAIXA ECONÔMICA FEDERAL	PAGO CF. EXTRATO BANCÁRIO - BOLETO		536,90
11/10/2024	1.1.3.05.000001	ADIANTAMENTOS A FORNECEDORES	PAGO CF. EXTRATO BANCÁRIO - BOLETO	536,90	
11/10/2024	1.1.1.02.000002	CAIXA ECONÔMICA FEDERAL	PAGO CF. EXTRATO BANCÁRIO - BOLETO		536,90
11/10/2024	2.1.4.01.000003	ISS A RECOLHER	PAGO ISS REF. 09/2024	1.124,83	
11/10/2024	3.2.2.05.000005	JUROS DE MORA	PAGO JUROS S/ ISS REF. 09/2024	55,68	
			TOTAL DO DIA	3.738,24	3.738,24

TRANSPORTE

Empresa: ROTA-10 COMERCIO E SERVICOS LTDA
 C.N.P.J.: 14.120.503/0001-05
 Período: 01/01/2024 - 31/12/2024

PREFEITURA MUNICIPAL
 000278
 MGO
 INDICADOR DE CONTABILIDADE

Folha: 0024
 Número livro: 0014



DIÁRIO

Data	Classificação	Descrição	Histórico	Débito	Crédito
2/10/2024	3.2.2.04.000009	SERVIÇOS PRESTADOS POR TERCEIROS	VR. NOTA FISCAL Nº 116 UP ENERGY ENGENHARIA LTDA	1.200,00	
2/10/2024	2.1.3.01.000007	UP ENERGY ENGENHARIA LTDA	VR. NOTA FISCAL Nº 116 UP ENERGY ENGENHARIA LTDA		1.200,00
2/10/2024	3.1.7.01.000001	CUSTOS DAS MERCADORIAS VENDIDAS	VR. NOTA FISCAL Nº 67040 TECNI-AR COMERCIO E MANUTENCAO LTDA	2.915,58	
2/10/2024	2.1.3.01.000013	TECNI-AR COMERCIO E MANUTENCAO LTDA	VR. NOTA FISCAL Nº 67040 TECNI-AR COMERCIO E MANUTENCAO LTDA		2.915,58
2/10/2024	4.1.2.03.000003	(-) ISS	VR. ISS RETIDO S/ NF. 116 UP ENERGY ENGENHARIA LTDA	24,12	
2/10/2024	2.1.4.01.000003	ISS A RECOLHER	VR. ISS RETIDO S/ NF. 116 UP ENERGY ENGENHARIA LTDA		24,12
2/10/2024	1.1.1.02.000003	BANCO ITAU UNIBANCO	VR. TRANSF. ENTRE CONTAS - G3 POLARIS	3.345,00	
2/10/2024	2.1.6.02.000005	C/ A PAGAR - G3 POLARIS	VR. TRANSF. ENTRE CONTAS - G3 POLARIS		3.345,00
2/10/2024	3.2.2.04.000016	MATERIAIS DE CONSUMO	PG. NOTA FISCAL Nº CTE 0587 TECNI-AR COMERCIO DE MANUTENCAO LTDA	175,00	
2/10/2024	1.1.1.02.000003	BANCO ITAU UNIBANCO	PG. NOTA FISCAL Nº CTE 0587 TECNI-AR COMERCIO DE MANUTENCAO LTDA		175,00
2/10/2024	2.1.3.01.000013	TECNI-AR COMERCIO E MANUTENCAO LTDA	PG. NOTA FISCAL Nº 67040 TECNI-AR COMERCIO E MANUTENCAO	2.915,58	
2/10/2024	1.1.1.02.000003	BANCO ITAU UNIBANCO	PG. NOTA FISCAL Nº 67040 TECNI-AR COMERCIO E MANUTENCAO		2.915,58
2/10/2024	1.1.1.03.000002	APLICAÇÃO - BANCO ITAU UNIBANCO	VR. APLICAÇÃO FINANCEIRA - APLIC AUT MAIS	1,81	
2/10/2024	1.1.1.02.000003	BANCO ITAU UNIBANCO	VR. APLICAÇÃO FINANCEIRA - APLIC AUT MAIS		1,81
			TOTAL DO DIA	10.577,09	10.577,09
3/10/2024	3.1.7.01.000001	CUSTOS DAS MERCADORIAS VENDIDAS	VR. NOTA FISCAL Nº 218 LM PREMOLDADOS E MATERIAIS DE CONSTRUÇOES EIRELI	2.900,00	
3/10/2024	2.1.3.01.000006	LM PREMOLDADOS E MATERIAIS DE CONSTRUÇOES EIRELI	VR. NOTA FISCAL Nº 218 LM PREMOLDADOS E MATERIAIS DE CONSTRUÇOES EIRELI		2.900,00
3/10/2024	3.1.7.01.000001	CUSTOS DAS MERCADORIAS VENDIDAS	VR. NOTA FISCAL Nº 219 LM PREMOLDADOS E MATERIAIS DE CONSTRUÇOES EIRELI	6.125,00	
3/10/2024	2.1.3.01.000006	LM PREMOLDADOS E MATERIAIS DE CONSTRUÇOES EIRELI	VR. NOTA FISCAL Nº 219 LM PREMOLDADOS E MATERIAIS DE CONSTRUÇOES EIRELI		6.125,00
			TOTAL DO DIA	9.025,00	9.025,00
5/10/2024	3.2.2.05.000011	TARIFA BANCÁRIA	DEBITO REF. DESPESAS BANCARIAS	53,35	
5/10/2024	1.1.1.02.000002	CAIXA ECONÔMICA FEDERAL	DEBITO REF. DESPESAS BANCARIAS		53,35
			TOTAL DO DIA	53,35	53,35
8/10/2024	3.2.2.01.000007	FGTS	PAGO FGTS S/ RESCISAO JOILSON DOS SANTOS FERNANDES	2.686,77	
8/10/2024	1.1.1.02.000002	CAIXA ECONÔMICA FEDERAL	PAGO FGTS S/ RESCISAO JOILSON DOS SANTOS FERNANDES		2.686,77
8/10/2024	3.2.2.05.000011	TARIFA BANCÁRIA	DEBITO REF. DESPESAS BANCARIAS	13,23	
8/10/2024	1.1.1.02.000002	CAIXA ECONÔMICA FEDERAL	DEBITO REF. DESPESAS BANCARIAS		13,23
8/10/2024	1.1.1.02.000002	CAIXA ECONÔMICA FEDERAL	VR. RECEBIMENTO CF. EXTRATO BANCARIO - CRED TEV	2.700,00	
8/10/2024	4.1.5.01.000006	OUTRAS RECEITAS OPERACIONAIS	VR. RECEBIMENTO CF. EXTRATO BANCARIO - CRED TEV		2.700,00
8/10/2024	1.1.1.02.000007	BANCO MENTORE	VR. RECEBIMENTO CF. EXTRATO BANCARIO - BOLETO AVULSO	4.274,00	
8/10/2024	4.1.5.01.000006	OUTRAS RECEITAS OPERACIONAIS	VR. RECEBIMENTO CF. EXTRATO BANCARIO - BOLETO AVULSO		4.274,00
8/10/2024	2.1.5.01.000004	RESCISÃO CONTRATUAL A PAGAR	PAGO RESCISAO A JOILSON DOS SANTOS FERNANDES	4.273,46	
8/10/2024	1.1.1.02.000007	BANCO MENTORE	PAGO RESCISAO A JOILSON DOS SANTOS FERNANDES		4.273,46
			TOTAL DO DIA	13.947,46	13.947,46
10/10/2024	1.1.1.02.000007	BANCO MENTORE	VR. RECEBIMENTO CF. EXTRATO BANCARIO - BOLETO AVULSO	62,00	
10/10/2024	4.1.5.01.000006	OUTRAS RECEITAS OPERACIONAIS	VR. RECEBIMENTO CF. EXTRATO BANCARIO - BOLETO AVULSO		62,00
10/10/2024	3.2.2.01.000010	VALE TRANSPORTE	PAGO CF. EXTRATO BANCARIO - VALE TRANSPORTE	62,06	
			TRANSPORTE	124,06	62,00

Empresa: **ROTA-10 COMERCIO E SERVICOS LTDA**
 C.N.P.J.: 14.120.503/0001-05
 Período: 01/01/2024 - 31/12/2024

PREFEITURA MUNICIPAL
 000279
 RUA ...

Folha: 0025
 Número livro: 0014



DIÁRIO

Data	Classificação	Descrição	Histórico	Débito	Crédito
10/10/2024	1.1.1.02.000007	BANCO MENTORE	TRANSPORTE PAGO CF. EXTRATO BANCARIO - VALE TRANSPORTE	124,06	62,00 62,06
			TOTAL DO DIA	124,06	124,06
11/10/2024	4.1.2.03.000008	(-) SIMPLES NACIONAL	VR. SIMPLES NACIONAL S/ FATURAMENTO 10/2024	3.368,86	
11/10/2024	2.1.4.01.000015	SIMPLES NACIONAL A RECOLHER	VR. SIMPLES NACIONAL S/ FATURAMENTO 10/2024		3.368,86
11/10/2024	3.1.7.01.000001	CUSTOS DAS MERCADORIAS VENDIDAS	VR. NOTA FISCAL Nº 118846 TUBASA - TUBOS DE ACO DE SALVADOR LTDA	23.600,00	
11/10/2024	2.1.3.01.000012	TUBASA - TUBOS DE ACO DE SALVADOR LTDA	VR. NOTA FISCAL Nº 118846 TUBASA - TUBOS DE ACO DE SALVADOR LTDA		23.600,00
11/10/2024	3.2.2.05.000011	TARIFA BANCÁRIA	DEBITO REF. DESPESAS BANCARIAS	8,42	
11/10/2024	1.1.1.02.000002	CAIXA ECONÔMICA FEDERAL	DEBITO REF. DESPESAS BANCARIAS		8,42
11/10/2024	3.2.2.04.000019	REFEIÇÃO	PAGO CF. EXTRATO BANCÁRIO - VR BENEFICIOS E SERVICOS	4.987,87	
11/10/2024	1.1.1.02.000002	CAIXA ECONÔMICA FEDERAL	PAGO CF. EXTRATO BANCÁRIO - VR BENEFICIOS E SERVICOS		4.987,87
11/10/2024	1.1.1.02.000002	CAIXA ECONÔMICA FEDERAL	VR. RECEBIMENTO CF. EXTRATO BANCARIO - CRED TEV	5.000,00	
11/10/2024	4.1.5.01.000006	OUTRAS RECEITAS OPERACIONAIS	VR. RECEBIMENTO CF. EXTRATO BANCARIO - CRED TEV		5.000,00
11/10/2024	1.1.1.02.000007	BANCO MENTORE	VR. RECEBIMENTO CF. EXTRATO BANCARIO - BOLETO AVULSO	2.180,00	
11/10/2024	4.1.5.01.000006	OUTRAS RECEITAS OPERACIONAIS	VR. RECEBIMENTO CF. EXTRATO BANCARIO - BOLETO AVULSO		2.180,00
11/10/2024	3.2.2.01.000010	VALE TRANSPORTE	PAGO CF. EXTRATO BANCARIO - VALE TRANSPORTE	2.178,80	
11/10/2024	1.1.1.02.000007	BANCO MENTORE	PAGO CF. EXTRATO BANCARIO - VALE TRANSPORTE		2.178,80
11/10/2024	1.1.3.06.000001	ADIANTAMENTO DE SALÁRIO	DESC. CF. FL. PAGTO DO MES - 10/2024 IRRF ADIANTAMENTO	58,54	
11/10/2024	2.1.4.01.000027	IR S/ FOLHA DE PAGAMENTO	DESC. CF. FL. PAGTO DO MES - 10/2024 IRRF ADIANTAMENTO		58,54
11/10/2024	3.2.2.01.000001	SALÁRIOS E ORDENADOS	VR. SALÁRIO CF. FL. PAGTO DO MES 10/2024 INSALUBRIDADE 40%	564,80	
11/10/2024	2.1.5.01.000001	SALÁRIOS E ORDENADOS A PAGAR	VR. SALÁRIO CF. FL. PAGTO DO MES 10/2024 INSALUBRIDADE 40%		564,80
11/10/2024	2.1.5.01.000001	SALÁRIOS E ORDENADOS A PAGAR	DESC. CF. FL. PAGTO DO MES - 10/2024 CONT. ASSISTENCIAL CONSTRUÇÃO CIVIL BA	228,09	
11/10/2024	3.2.2.01.000001	SALÁRIOS E ORDENADOS	DESC. CF. FL. PAGTO DO MES - 10/2024 CONT. ASSISTENCIAL CONSTRUÇÃO CIVIL BA		228,09
11/10/2024	2.1.5.01.000001	SALÁRIOS E ORDENADOS A PAGAR	DESC. CF. FL. PAGTO DO MES - 10/2024 VALE TRANSPORTE	2.383,60	
11/10/2024	3.2.2.01.000010	VALE TRANSPORTE	DESC. CF. FL. PAGTO DO MES - 10/2024 VALE TRANSPORTE		2.383,60
11/10/2024	2.1.5.01.000001	SALÁRIOS E ORDENADOS A PAGAR	DESC. CF. FL. PAGTO DO MES - 10/2024 TAXA ASSISTENCIAL LABORAL	30,00	
11/10/2024	3.2.2.01.000001	SALÁRIOS E ORDENADOS	DESC. CF. FL. PAGTO DO MES - 10/2024 TAXA ASSISTENCIAL LABORAL		30,00
11/10/2024	2.1.5.01.000001	SALÁRIOS E ORDENADOS A PAGAR	DESC. CF. FL. PAGTO DO MES - 10/2024 DESC.ADIANT.SALARIAL	15.890,68	
11/10/2024	1.1.3.06.000001	ADIANTAMENTO DE SALÁRIO	DESC. CF. FL. PAGTO DO MES - 10/2024 DESC.ADIANT.SALARIAL		15.890,68
11/10/2024	2.1.5.02.000001	INSS A RECOLHER	VR. SALÁRIO CF. FL. PAGTO DO MES 10/2024 SALARIO FAMILIA	124,08	
11/10/2024	2.1.5.01.000001	SALÁRIOS E ORDENADOS A PAGAR	VR. SALÁRIO CF. FL. PAGTO DO MES 10/2024 SALARIO FAMILIA		124,08
11/10/2024	3.2.2.01.000007	FGTS	VR. F.G.T.S CF. FL. PAGTO DO MES 10/2024 F.G.T.S DO MES	3.162,16	
11/10/2024	2.1.5.02.000002	FGTS A RECOLHER	VR. F.G.T.S CF. FL. PAGTO DO MES 10/2024 F.G.T.S DO MES		3.162,16
11/10/2024	2.1.5.01.000001	SALÁRIOS E ORDENADOS A PAGAR	VR. I.N.S.S CF. FL. PAGTO DO MES 10/2024 I.N.S.S.	3.370,25	
11/10/2024	2.1.5.02.000001	INSS A RECOLHER	VR. I.N.S.S CF. FL. PAGTO DO MES 10/2024 I.N.S.S.		3.370,25
11/10/2024	3.2.2.01.000001	SALÁRIOS E ORDENADOS	VR. SALÁRIO CF. FL. PAGTO DO MES 10/2024 PARCELA DIFERENCA DE SALARIOS	1.346,99	
11/10/2024	2.1.5.01.000001	SALÁRIOS E ORDENADOS A PAGAR	VR. SALÁRIO CF. FL. PAGTO DO MES 10/2024 PARCELA DIFERENCA DE SALARIOS		1.346,99
11/10/2024	3.2.2.01.000001	SALÁRIOS E ORDENADOS	VR. SALÁRIO CF. FL. PAGTO DO MES 10/2024 DIAS NORMAIS	39.850,03	
			TRANSPORTE	108.333,17	68.483,14



DIÁRIO

Data	Classificação	Descrição	Histórico	Débito	Crédito
			TRANSPORTE	108.333,17	68.483,14
11/10/2024	2.1.5.01.000001	SALÁRIOS E ORDENADOS A PAGAR	VR. SALÁRIO CF. FL. PAGTO DO MES 10/2024 DIAS NORMAIS		39.850,03
11/10/2024	2.1.5.01.000001	SALÁRIOS E ORDENADOS A PAGAR	DESC. CF. FL. PAGTO DO MES - 10/2024 DESC VALE ALIMENTACAO	171,12	
11/10/2024	3.2.2.01.000012	DESPESAS COM ALIMENTAÇÃO	DESC. CF. FL. PAGTO DO MES - 10/2024 DESC VALE ALIMENTACAO		171,12
11/10/2024	2.1.5.01.000001	SALÁRIOS E ORDENADOS A PAGAR	DESC. CF. FL. PAGTO DO MES - 10/2024 VALE TRANSPORTE	76,72	
11/10/2024	3.2.2.01.000010	VALE TRANSPORTE	DESC. CF. FL. PAGTO DO MES - 10/2024 VALE TRANSPORTE		76,72
11/10/2024	3.2.2.01.000001	SALÁRIOS E ORDENADOS	VR. SALÁRIO CF. FL. PAGTO DO MES 10/2024 ADICIONAL DE ANTIGUIDADE -SINDICAR BAHIA	38,36	
11/10/2024	2.1.5.01.000001	SALÁRIOS E ORDENADOS A PAGAR	VR. SALÁRIO CF. FL. PAGTO DO MES 10/2024 ADICIONAL DE ANTIGUIDADE -SINDICAR BAHIA		38,36
11/10/2024	3.2.2.01.000001	SALÁRIOS E ORDENADOS	VR. SALÁRIO CF. FL. PAGTO DO MES 10/2024 PARTICIPACAO LUCROS	798,13	
11/10/2024	2.1.5.01.000001	SALÁRIOS E ORDENADOS A PAGAR	VR. SALÁRIO CF. FL. PAGTO DO MES 10/2024 PARTICIPACAO LUCROS		798,13
11/10/2024	2.1.5.01.000001	SALÁRIOS E ORDENADOS A PAGAR	DESC. CF. FL. PAGTO DO MES - 10/2024 DESC.ADIANT.SALARIAL	807,60	
11/10/2024	1.1.3.06.000001	ADIANTAMENTO DE SALÁRIO	DESC. CF. FL. PAGTO DO MES - 10/2024 DESC.ADIANT.SALARIAL		807,60
11/10/2024	3.2.2.01.000001	SALÁRIOS E ORDENADOS	VR. SALÁRIO CF. FL. PAGTO DO MES 10/2024 PARCELA DIFERENCA DE SALARIOS	467,10	
11/10/2024	2.1.5.01.000001	SALÁRIOS E ORDENADOS A PAGAR	VR. SALÁRIO CF. FL. PAGTO DO MES 10/2024 PARCELA DIFERENCA DE SALARIOS		467,10
11/10/2024	3.2.2.01.000001	SALÁRIOS E ORDENADOS	VR. SALÁRIO CF. FL. PAGTO DO MES 10/2024 PARCELA DIFERENCA ADICIONAL FERIAS	1,73	
11/10/2024	2.1.5.01.000001	SALÁRIOS E ORDENADOS A PAGAR	VR. SALÁRIO CF. FL. PAGTO DO MES 10/2024 PARCELA DIFERENCA ADICIONAL FERIAS		1,73
11/10/2024	3.2.2.01.000001	SALÁRIOS E ORDENADOS	VR. SALÁRIO CF. FL. PAGTO DO MES 10/2024 PARCELA DIFERENCA DE FERIAS	57,69	
11/10/2024	2.1.5.01.000001	SALÁRIOS E ORDENADOS A PAGAR	VR. SALÁRIO CF. FL. PAGTO DO MES 10/2024 PARCELA DIFERENCA DE FERIAS		57,69
11/10/2024	3.2.2.01.000001	SALÁRIOS E ORDENADOS	VR. SALÁRIO CF. FL. PAGTO DO MES 10/2024 PARCELA DIFERENCA DE 1/3 DE FERIAS	19,80	
11/10/2024	2.1.5.01.000001	SALÁRIOS E ORDENADOS A PAGAR	VR. SALÁRIO CF. FL. PAGTO DO MES 10/2024 PARCELA DIFERENCA DE 1/3 DE FERIAS		19,80
11/10/2024	3.2.2.01.000001	SALÁRIOS E ORDENADOS	VR. SALÁRIO CF. FL. PAGTO DO MES 10/2024 PARCELA DIF SALARIOS SEM TRIBUTACAO	0,19	
11/10/2024	2.1.5.01.000001	SALÁRIOS E ORDENADOS A PAGAR	VR. SALÁRIO CF. FL. PAGTO DO MES 10/2024 PARCELA DIF SALARIOS SEM TRIBUTACAO		0,19
11/10/2024	3.2.2.01.000005	FÉRIAS	VR. SALÁRIO CF. FL. PAGTO DO MES 10/2024 FERIAS PROPORCIONAIS	1.913,94	
11/10/2024	2.1.5.01.000001	SALÁRIOS E ORDENADOS A PAGAR	VR. SALÁRIO CF. FL. PAGTO DO MES 10/2024 FERIAS PROPORCIONAIS		1.913,94
11/10/2024	2.1.5.01.000001	SALÁRIOS E ORDENADOS A PAGAR	DESC. CF. FL. PAGTO DO MES - 10/2024 VALE TRANSPORTE NÃO UTILIZADO	156,00	
11/10/2024	3.2.2.01.000001	SALÁRIOS E ORDENADOS	DESC. CF. FL. PAGTO DO MES - 10/2024 VALE TRANSPORTE NÃO UTILIZADO		156,00
11/10/2024	2.1.5.01.000001	SALÁRIOS E ORDENADOS A PAGAR	DESC. CF. FL. PAGTO DO MES - 10/2024 VALE REFEIÇÃO NÃO UTILIZADO	249,75	
11/10/2024	3.2.2.01.000001	SALÁRIOS E ORDENADOS	DESC. CF. FL. PAGTO DO MES - 10/2024 VALE REFEIÇÃO NÃO UTILIZADO		249,75
11/10/2024	3.2.2.01.000005	FÉRIAS	VR. SALÁRIO CF. FL. PAGTO DO MES 10/2024 FERIAS 1/12 INDENIZADO	168,25	
11/10/2024	2.1.5.01.000001	SALÁRIOS E ORDENADOS A PAGAR	VR. SALÁRIO CF. FL. PAGTO DO MES 10/2024 FERIAS 1/12 INDENIZADO		168,25
11/10/2024	2.1.5.01.000001	SALÁRIOS E ORDENADOS A PAGAR	DESC. CF. FL. PAGTO DO MES - 10/2024 INSS SOBRE RESCISAO	165,46	
11/10/2024	2.1.5.02.000001	INSS A RECOLHER	DESC. CF. FL. PAGTO DO MES - 10/2024 INSS SOBRE RESCISAO		165,46
11/10/2024	2.1.5.01.000001	SALÁRIOS E ORDENADOS A PAGAR	DESC. CF. FL. PAGTO DO MES - 10/2024 INSS 13 SAL.RESCISAO	240,46	
11/10/2024	2.1.5.02.000001	INSS A RECOLHER	DESC. CF. FL. PAGTO DO MES - 10/2024 INSS 13 SAL.RESCISAO		240,46
11/10/2024	3.2.2.01.000005	FÉRIAS	VR. SALÁRIO CF. FL. PAGTO DO MES 10/2024 1/3 FERIAS INDENIZADAS RESC	57,77	
11/10/2024	2.1.5.01.000001	SALÁRIOS E ORDENADOS A PAGAR	VR. SALÁRIO CF. FL. PAGTO DO MES 10/2024 1/3 FERIAS INDENIZADAS RESC		57,77
11/10/2024	3.2.2.01.000005	FÉRIAS	VR. SALÁRIO CF. FL. PAGTO DO MES 10/2024 1/3 FERIAS PROPORCIONAIS RESCISAO	643,03	
11/10/2024	2.1.5.01.000001	SALÁRIOS E ORDENADOS A PAGAR	VR. SALÁRIO CF. FL. PAGTO DO MES 10/2024 1/3 FERIAS PROPORCIONAIS RESCISAO		643,03
			TRANSPORTE	114.366,27	114.366,27

Empresa: ROTA-10 COMERCIO E SERVICOS LTDA
 C.N.P.J.: 14.120.503/0001-05
 Período: 01/01/2024 - 31/12/2024

PREFEITURA MUNICIPAL

Folha: 0027
 Número livro: 0014

000281
 ROTA-10 COMERCIO E SERVICOS LTDA

DIÁRIO

Data	Classificação	Descrição	Histórico	Débito	Crédito
01/10/2024	3.2.2.01.000004	13º SALÁRIO	TRANSPORTE VR. SALÁRIO CF. FL. PAGTO DO MES 10/2024	114.366,27	114.366,27
01/10/2024	2.1.5.01.000001	SALÁRIOS E ORDENADOS A PAGAR	SALARIO INTEGRAL RESCISAO	3.091,70	
01/10/2024	3.2.2.01.000001	SALÁRIOS E ORDENADOS	VR. SALÁRIO CF. FL. PAGTO DO MES 10/2024		3.091,70
01/10/2024	2.1.5.01.000001	SALÁRIOS E ORDENADOS A PAGAR	SALARIO INTEGRAL RESCISAO		
01/10/2024	3.2.2.01.000001	SALÁRIOS E ORDENADOS	VR. SALÁRIO CF. FL. PAGTO DO MES 10/2024	1.631,01	
01/10/2024	2.1.5.01.000001	SALÁRIOS E ORDENADOS A PAGAR	SALDO DE SALARIO DIAS		1.631,01
01/10/2024	3.2.2.01.000001	SALÁRIOS E ORDENADOS	VR. SALÁRIO CF. FL. PAGTO DO MES 10/2024		
01/10/2024	2.1.5.01.000001	SALÁRIOS E ORDENADOS A PAGAR	SALDO DE SALARIO DIAS		
01/10/2024	3.2.2.01.000001	SALÁRIOS E ORDENADOS	VR. SALÁRIO CF. FL. PAGTO DO MES 10/2024	605,70	
01/10/2024	2.1.5.01.000001	SALÁRIOS E ORDENADOS A PAGAR	AVISO PREVIO		605,70
01/10/2024	3.2.2.01.000010	VALE TRANSPORTE	VR. SALÁRIO CF. FL. PAGTO DO MES 10/2024		
01/10/2024	2.1.5.01.000001	SALÁRIOS E ORDENADOS A PAGAR	REEMBOLSO VR		
01/10/2024	3.2.2.01.000005	FÉRIAS	VR. SALÁRIO CF. FL. PAGTO DO MES 10/2024		
01/10/2024	2.1.5.01.000001	SALÁRIOS E ORDENADOS A PAGAR	REEMBOLSO VR		102,90
01/10/2024	3.2.2.01.000005	FÉRIAS	VR. SALÁRIO CF. FL. PAGTO DO MES 10/2024		
01/10/2024	2.1.5.01.000001	SALÁRIOS E ORDENADOS A PAGAR	VANTAGEM FER PROPORCIONAL		
01/10/2024	3.2.2.01.000005	FÉRIAS	VR. SALÁRIO CF. FL. PAGTO DO MES 10/2024	15,14	
01/10/2024	2.1.5.01.000001	SALÁRIOS E ORDENADOS A PAGAR	VANTAGEM FER PROPORCIONAL		15,14
01/10/2024	3.2.2.01.000005	FÉRIAS	VR. SALÁRIO CF. FL. PAGTO DO MES 10/2024		
01/10/2024	2.1.5.01.000001	SALÁRIOS E ORDENADOS A PAGAR	VANTAGEM FER PROPORCIONAL		
01/10/2024	3.2.2.01.000005	FÉRIAS	VR. SALÁRIO CF. FL. PAGTO DO MES 10/2024	5,05	
01/10/2024	2.1.5.01.000001	SALÁRIOS E ORDENADOS A PAGAR	VANTAGENS FERIAS 1/12 INDENIZADO		5,05
01/10/2024	3.2.2.01.000001	SALÁRIOS E ORDENADOS	VR. SALÁRIO CF. FL. PAGTO DO MES 10/2024		
01/10/2024	2.1.5.01.000001	SALÁRIOS E ORDENADOS A PAGAR	VANTAGENS FERIAS 1/12 INDENIZADO		
01/10/2024	3.2.2.01.000001	SALÁRIOS E ORDENADOS	VR. SALÁRIO CF. FL. PAGTO DO MES 10/2024		
01/10/2024	2.1.5.01.000001	SALÁRIOS E ORDENADOS A PAGAR	VANTAGENS FERIAS 1/12 INDENIZADO		
01/10/2024	3.2.2.01.000001	SALÁRIOS E ORDENADOS	VR. SALÁRIO CF. FL. PAGTO DO MES 10/2024	50,48	
01/10/2024	2.1.5.01.000001	SALÁRIOS E ORDENADOS A PAGAR	VANTAGENS 13º RESCISAO		50,48
01/10/2024	3.2.2.01.000001	SALÁRIOS E ORDENADOS	VR. SALÁRIO CF. FL. PAGTO DO MES 10/2024		
01/10/2024	2.1.5.01.000001	SALÁRIOS E ORDENADOS A PAGAR	VANTAGENS 13º RESCISAO		
01/10/2024	3.2.2.01.000001	SALÁRIOS E ORDENADOS	VR. SALÁRIO CF. FL. PAGTO DO MES 10/2024	18,17	
01/10/2024	2.1.5.01.000001	SALÁRIOS E ORDENADOS A PAGAR	VANTAGENS AVISO PREVIO		18,17
01/10/2024	3.2.2.01.000001	SALÁRIOS E ORDENADOS	VR. SALÁRIO CF. FL. PAGTO DO MES 10/2024		
01/10/2024	2.1.5.01.000001	SALÁRIOS E ORDENADOS A PAGAR	VANTAGENS AVISO PREVIO		
01/10/2024	3.2.2.01.000001	SALÁRIOS E ORDENADOS	DESC. CF. FL. PAGTO DO MES - 10/2024		
01/10/2024	2.1.5.01.000004	RESCISÃO CONTRATUAL A PAGAR	LIQUIDO RESCISAO	7.990,15	
			DESC. CF. FL. PAGTO DO MES - 10/2024		
			LIQUIDO RESCISAO		7.990,15
			TOTAL DO DIA	127.876,57	127.876,57
			TOTAL DO MÊS	460.325,10	460.325,10
01/11/2024	3.2.2.05.000011	TARIFA BANCÁRIA	DEBITO REF. DESPESAS BANCARIAS	24,52	
01/11/2024	1.1.1.02.000003	BANCO ITAU UNIBANCO	DEBITO REF. DESPESAS BANCARIAS		24,52
01/11/2024	1.1.1.02.000003	BANCO ITAU UNIBANCO	VR. RESGATE S/ APLICAÇÃO FINANCEIRA - APLIC AUT MAIS	1,81	
01/11/2024	1.1.1.03.000002	APLICAÇÃO - BANCO ITAU UNIBANCO	VR. RESGATE S/ APLICAÇÃO FINANCEIRA - APLIC AUT MAIS		1,81
01/11/2024	3.2.2.04.000021	HONORARIOS - PESSOA JURIDICA	VR. MENSALIDADE REF. 10/2024 - VISUALA ASSESSORIA CONTABIL	750,00	
01/11/2024	2.1.6.02.000001	HONORÁRIOS CONTÁBEIS	VR. MENSALIDADE REF. 10/2024 - VISUALA ASSESSORIA CONTABIL		750,00
			TOTAL DO DIA	776,33	776,33
04/11/2024	3.2.2.05.000013	I.O.F	DEBITO REF. IOF	1,15	
04/11/2024	1.1.1.02.000003	BANCO ITAU UNIBANCO	DEBITO REF. IOF		1,15
04/11/2024	3.2.2.05.000011	TARIFA BANCÁRIA	DEBITO REF. DESPESAS BANCARIAS	249,00	
04/11/2024	1.1.1.02.000003	BANCO ITAU UNIBANCO	DEBITO REF. DESPESAS BANCARIAS		249,00
04/11/2024	1.1.1.02.000002	CAIXA ECONÔMICA FEDERAL	VR. TRANSF. ENTRE CONTAS - LN DISTRIBUIDORA	250,00	
04/11/2024	2.1.6.02.000003	C/ A PAGAR - LN DISTRIBUIDORA	VR. TRANSF. ENTRE CONTAS - LN DISTRIBUIDORA		250,00
04/11/2024	1.1.1.02.000002	CAIXA ECONÔMICA FEDERAL	VR. TRANF. ENTRE CONTAS - PODIUM DISTRIBUIDORA	5.290,00	
04/11/2024	2.1.6.02.000004	C/ A PAGAR - PODIUM DISTRIBUIDORA	VR. TRANF. ENTRE CONTAS - PODIUM DISTRIBUIDORA		5.290,00
04/11/2024	1.1.1.02.000002	CAIXA ECONÔMICA FEDERAL	VR. TRANF. ENTRE CONTAS - PODIUM DISTRIBUIDORA	740,00	
04/11/2024	2.1.6.02.000004	C/ A PAGAR - PODIUM DISTRIBUIDORA	VR. TRANF. ENTRE CONTAS - PODIUM DISTRIBUIDORA		740,00
04/11/2024	1.1.1.02.000002	CAIXA ECONÔMICA FEDERAL	VR. TRANF. ENTRE CONTAS - PODIUM DISTRIBUIDORA	10,00	
			TRANSPORTE	6.540,15	6.530,15

000282
 meo
 RECEBIMENTO



DIÁRIO

Data	Classificação	Descrição	Histórico	Débito	Crédito
14/11/2024	2.1.6.02.000004	C/ A PAGAR - PODIUM DISTRIBUIDORA	TRANSPORTE VR. TRANF. ENTRE CONTAS - PODIUM DISTRIBUIDORA	6.540,15	6.530,15
14/11/2024	3.2.2.04.000006	MATERIAL DE ESCRITÓRIO	PAGO CF. EXTRATO BANCARIO - CERTISIGN	249,90	10,00
14/11/2024	1.1.1.02.000002	CAIXA ECONÔMICA FEDERAL	PAGO CF. EXTRATO BANCARIO - CERTISIGN		249,90
14/11/2024	1.1.1.02.000002	CAIXA ECONÔMICA FEDERAL	PAGO - SECRETARIA MUNICIPAL DA FAZENDA - SALVADOR		1.290,02
14/11/2024	1.1.1.02.000002	CAIXA ECONÔMICA FEDERAL	PG. NOTA FISCAL Nº 24758 GRANPACK BAHIA COMERCIO E DISTRIB		755,52
14/11/2024	2.1.3.01.000005	GRANPACK BAHIA COMERCIO E DISTRIBUICAO DE EMBALAGENS PLASTIC	PG. NOTA FISCAL Nº 24758 GRANPACK BAHIA COMERCIO E DISTRIB	740,00	
14/11/2024	3.2.2.05.000005	JUROS DE MORA	PG. JUROS S/ NOTA FISCAL Nº 24758 GRANPACK BAHIA COMERCIO E DISTRIB	15,52	
14/11/2024	3.2.2.04.000022	ASSISTENCIA MEDICA	PAGO CF. EXTRATO BANCARIO - CENTRO MEDICO SANTA LUZ LTDA	3.982,00	
14/11/2024	1.1.1.02.000002	CAIXA ECONÔMICA FEDERAL	PAGO CF. EXTRATO BANCARIO - CENTRO MEDICO SANTA LUZ LTDA		3.982,00
14/11/2024	3.2.2.05.000011	TARIFA BANCÁRIA	DEBITO REF. DESPESAS BANCARIAS	8,50	
14/11/2024	1.1.1.02.000002	CAIXA ECONÔMICA FEDERAL	DEBITO REF. DESPESAS BANCARIAS		8,50
14/11/2024	3.2.2.03.000005	TAXAS DIVERSAS	PAGO - SECRETARIA MUNICIPAL DA FAZENDA - SALVADOR	1.161,59	
14/11/2024	3.2.2.05.000005	JUROS DE MORA	PAGO - SECRETARIA MUNICIPAL DA FAZENDA - SALVADOR	128,43	
			TOTAL DO DIA	12.826,09	12.826,09
15/11/2024	3.2.2.04.000009	SERVIÇOS PRESTADOS POR TERCEIROS	VR. NOTA FISCAL Nº 31541 CENTRO MEDICO DAQUI LTDA - ME	207,35	
15/11/2024	2.1.3.01.000008	CENTRO MEDICO DAQUI LTDA - ME	VR. NOTA FISCAL Nº 31541 CENTRO MEDICO DAQUI LTDA - ME		207,35
15/11/2024	4.1.2.03.000003	(-) ISS	VR. ISS RETIDO S/ NF. 31541 CENTRO MEDICO DAQUI LTDA - ME	4,15	
15/11/2024	2.1.4.01.000003	ISS A RECOLHER	VR. ISS RETIDO S/ NF. 31541 CENTRO MEDICO DAQUI LTDA - ME		4,15
15/11/2024	1.1.1.02.000002	CAIXA ECONÔMICA FEDERAL	VR. TRANSF. ENTRE CONTAS - WLSP ENGENHARIA	400,00	
15/11/2024	2.1.6.02.000002	C/ A PAGAR - WLSP	VR. TRANSF. ENTRE CONTAS - WLSP ENGENHARIA		400,00
15/11/2024	2.1.4.01.000003	ISS A RECOLHER	PAGO ISS REF. 10/2024	27,78	
15/11/2024	1.1.1.02.000002	CAIXA ECONÔMICA FEDERAL	PAGO ISS REF. 10/2024		27,78
15/11/2024	1.1.3.05.000001	ADIANTAMENTOS A FORNECEDORES	PAGO CF. EXTRATO BANCÁRIO - BOLETO	100,00	
15/11/2024	1.1.1.02.000002	CAIXA ECONÔMICA FEDERAL	PAGO CF. EXTRATO BANCÁRIO - BOLETO		100,00
15/11/2024	1.1.1.02.000007	BANCO MENTORE	VR. RECEBIMENTO CF. EXTRATO BANCARIO - BOLETO AVULSO	19.812,00	
15/11/2024	4.1.5.01.000006	OUTRAS RECEITAS OPERACIONAIS	VR. RECEBIMENTO CF. EXTRATO BANCARIO - BOLETO AVULSO		19.812,00
15/11/2024	2.1.5.01.000001	SALÁRIOS E ORDENADOS A PAGAR	PAGO SALARIO REF. 10/2024	19.812,16	
15/11/2024	1.1.1.02.000007	BANCO MENTORE	PAGO SALARIO REF. 10/2024		19.812,16
			TOTAL DO DIA	40.363,44	40.363,44
16/11/2024	2.1.3.01.000004	SUPERGASBRAS ENERGIA LTDA	PG. NOTA FISCAL Nº 11714 SUPERGASBRAS ENERGIA LTDA	216,76	
16/11/2024	1.1.1.02.000002	CAIXA ECONÔMICA FEDERAL	PG. NOTA FISCAL Nº 11714 SUPERGASBRAS ENERGIA LTDA		216,76
16/11/2024	1.1.3.05.000001	ADIANTAMENTOS A FORNECEDORES	PAGO CF. EXTRATO BANCÁRIO - BOLETO	10,00	
16/11/2024	1.1.1.02.000002	CAIXA ECONÔMICA FEDERAL	PAGO CF. EXTRATO BANCÁRIO - BOLETO		10,00
			TOTAL DO DIA	226,76	226,76
2/11/2024	1.1.1.02.000002	CAIXA ECONÔMICA FEDERAL	VR. TRANSF. ENTRE CONTAS - G3 POLARIS	4.370,00	
2/11/2024	2.1.6.02.000005	C/ A PAGAR - G3 POLARIS	VR. TRANSF. ENTRE CONTAS - G3 POLARIS		4.370,00
2/11/2024	2.1.6.02.000001	HONORÁRIOS CONTÁBEIS	PAGO MENSALIDADE REF. 10/2024 VISUAL ASSESSORIA CONTABIL E EMPRESARIAL LTDA - ME	1.500,00	
2/11/2024	1.1.1.02.000002	CAIXA ECONÔMICA FEDERAL	VR. TRANF. ENTRE CONTAS - MP2 CONSTRUÇOES	750,00	
2/11/2024	2.1.6.02.000006	C/ A PAGAR - MP2 CONSTRUÇÕES	VR. TRANF. ENTRE CONTAS - MP2 CONSTRUÇOES		750,00
2/11/2024	3.2.2.05.000011	TARIFA BANCÁRIA	DEBITO REF. DESPESAS BANCARIAS	6,67	
2/11/2024	1.1.1.02.000002	CAIXA ECONÔMICA FEDERAL	DEBITO REF. DESPESAS BANCARIAS		6,67
			TRANSPORTE	6.626,67	5.126,67

DIÁRIO

Data	Classificação	Descrição	Histórico	Débito	Crédito
2/11/2024	3.2.2.04.000019	REFEIÇÃO	TRANSPORTE PAGO CF. EXTRATO BANCÁRIO - VR BENEFICIOS E SERVICOS	6.626,67 1,00	5.126,67
2/11/2024	1.1.1.02.000002	CAIXA ECONÔMICA FEDERAL	PAGO CF. EXTRATO BANCÁRIO - VR BENEFICIOS E SERVICOS		1,00
2/11/2024	3.2.2.04.000019	REFEIÇÃO	PAGO CF. EXTRATO BANCÁRIO - VR BENEFICIOS E SERVICOS	4.365,19	
2/11/2024	1.1.1.02.000002	CAIXA ECONÔMICA FEDERAL	PAGO CF. EXTRATO BANCÁRIO - VR BENEFICIOS E SERVICOS		4.365,19
2/11/2024	3.2.2.04.000019	REFEIÇÃO	PAGO CF. EXTRATO BANCÁRIO - VR BENEFICIOS E SERVICOS	5,00	
2/11/2024	1.1.1.02.000002	CAIXA ECONÔMICA FEDERAL	PAGO CF. EXTRATO BANCÁRIO - VR BENEFICIOS E SERVICOS		5,00
2/11/2024	1.1.1.02.000007	BANCO MENTORE	VR. RECEBIMENTO CF. EXTRATO BANCARIO - BOLETO AVULSO	403,00	
2/11/2024	4.1.5.01.000006	OUTRAS RECEITAS OPERACIONAIS	VR. RECEBIMENTO CF. EXTRATO BANCARIO - BOLETO AVULSO		403,00
2/11/2024	3.2.2.01.000010	VALE TRANSPORTE	PAGO CF. EXTRATO BANCARIO - VALE TRANSPORTE	403,39	
2/11/2024	1.1.1.02.000007	BANCO MENTORE	PAGO CF. EXTRATO BANCARIO - VALE TRANSPORTE		403,39
2/11/2024	1.1.1.02.000002	CAIXA ECONÔMICA FEDERAL	PAGO MENSALIDADE REF. 10/2024 VISUAL ASSESSORIA CONTABIL E EMPRESARIAL LTDA - ME		750,00
2/11/2024	4.1.3.01.000003	DESCONTOS FINANCEIROS OBTIDOS	VR. DESCONTO OBTIDO MENSALIDADE REF. 10/2024 VISUAL ASSESSORIA CONTABIL E EMPRESARIAL LTDA - ME		750,00
			TOTAL DO DIA	11.804,25	11.804,25
3/11/2024	1.1.1.02.000007	BANCO MENTORE	VR. RECEBIMENTO CF. EXTRATO BANCARIO - BOLETO AVULSO	2.223,00	
3/11/2024	4.1.5.01.000006	OUTRAS RECEITAS OPERACIONAIS	VR. RECEBIMENTO CF. EXTRATO BANCARIO - BOLETO AVULSO		2.223,00
3/11/2024	3.2.2.01.000010	VALE TRANSPORTE	PAGO CF. EXTRATO BANCARIO - VALE TRANSPORTE	1.882,40	
3/11/2024	1.1.1.02.000007	BANCO MENTORE	PAGO CF. EXTRATO BANCARIO - VALE TRANSPORTE		1.882,40
3/11/2024	3.2.2.01.000010	VALE TRANSPORTE	PAGO CF. EXTRATO BANCARIO - VALE TRANSPORTE	341,33	
3/11/2024	1.1.1.02.000007	BANCO MENTORE	PAGO CF. EXTRATO BANCARIO - VALE TRANSPORTE		341,33
			TOTAL DO DIA	4.446,73	4.446,73
4/11/2024	1.1.2.01.000001	CLIENTES	VR. NOTA FISCAL Nº 24 DEFENSORIA PUBLICA DO ESTADO DA BAHIA	137.276,15	
4/11/2024	4.1.1.02.000001	SERVIÇOS PRESTADOS	VR. NOTA FISCAL Nº 24 DEFENSORIA PUBLICA DO ESTADO DA BAHIA		137.276,15
4/11/2024	1.1.1.02.000002	CAIXA ECONÔMICA FEDERAL	VR. TRANSF. ENTRE CONTAS - G3 POLARIS	1.450,00	
4/11/2024	2.1.6.02.000005	C/ A PAGAR - G3 POLARIS	VR. TRANSF. ENTRE CONTAS - G3 POLARIS		1.450,00
4/11/2024	3.2.2.01.000007	FGTS	PAGO FGTS S/ RESCISAO TIAGO BARRETO PEREIRA DA SILVA	1.454,71	
4/11/2024	1.1.1.02.000002	CAIXA ECONÔMICA FEDERAL	PAGO FGTS S/ RESCISAO TIAGO BARRETO PEREIRA DA SILVA		1.454,71
4/11/2024	1.1.1.02.000007	BANCO MENTORE	VR. RECEBIMENTO CF. EXTRATO BANCARIO - BOLETO AVULSO	8.074,00	
4/11/2024	4.1.5.01.000006	OUTRAS RECEITAS OPERACIONAIS	VR. RECEBIMENTO CF. EXTRATO BANCARIO - BOLETO AVULSO		8.074,00
4/11/2024	2.1.5.01.000004	RESCISÃO CONTRATUAL A PAGAR	PAGO RESCISAO A TIAGO BARRETO PEREIRA DA SILVA	8.074,11	
4/11/2024	1.1.1.02.000007	BANCO MENTORE	PAGO RESCISAO A TIAGO BARRETO PEREIRA DA SILVA		8.074,11
			TOTAL DO DIA	156.328,97	156.328,97
8/11/2024	1.1.1.02.000003	BANCO ITAU UNIBANCO	VR. TRANSF. ENTRE CONTAS - G3 POLARIS	9.780,00	
8/11/2024	2.1.6.02.000005	C/ A PAGAR - G3 POLARIS	VR. TRANSF. ENTRE CONTAS - G3 POLARIS		9.780,00
8/11/2024	3.2.2.04.000017	SINDICATO	PAGO - SINDICATO DOS EMPREGADOS	30,00	
8/11/2024	1.1.1.02.000003	BANCO ITAU UNIBANCO	PAGO - SINDICATO DOS EMPREGADOS		30,00
8/11/2024	3.2.2.04.000017	SINDICATO	PAGO - SIND DOS TRAB NA IND DA CONST	233,10	
8/11/2024	1.1.1.02.000003	BANCO ITAU UNIBANCO	PAGO - SIND DOS TRAB NA IND DA CONST		233,10
8/11/2024	3.2.2.04.000016	MATERIAIS DE CONSUMO	PAGO - PREMOL ARTEFATOS DE CIMENTO	9.025,00	
8/11/2024	1.1.1.02.000003	BANCO ITAU UNIBANCO	PAGO - PREMOL ARTEFATOS DE CIMENTO		9.025,00
			TRANSPORTE	19.068,10	19.068,10

Empresa: **ROTA-10 COMERCIO E SERVICOS LTDA**
 C.N.P.J.: 14.120.503/0001-05
 Período: 01/01/2024 - 31/12/2024

PREFEITURA MUNICIPAL
 000284
 RECEBIMENTO DE PRECATÓRIOS

Folha: 0030
 Número livro: 0014



DIÁRIO

Data	Classificação	Descrição	Histórico	Débito	Crédito
			TRANSPORTE	19.068,10	19.068,10
8/11/2024	1.1.1.02.000002	CAIXA ECONÔMICA FEDERAL	VR. TRANSF. ENTRE CONTAS - G3 POLARIS	1.100,00	
8/11/2024	2.1.6.02.000005	C/ A PAGAR - G3 POLARIS	VR. TRANSF. ENTRE CONTAS - G3 POLARIS		1.100,00
8/11/2024	3.2.2.04.000005	SEGUROS	PAGO CF. EXTRATO BANCARIO - TOKIO MARINE SEGURADORA S.A	540,82	
8/11/2024	1.1.1.02.000002	CAIXA ECONÔMICA FEDERAL	PAGO CF. EXTRATO BANCARIO - TOKIO MARINE SEGURADORA S.A		540,82
8/11/2024	3.2.2.04.000005	SEGUROS	PAGO CF. EXTRATO BANCARIO - TOKIO MARINE SEGURADORA S.A	540,82	
8/11/2024	1.1.1.02.000002	CAIXA ECONÔMICA FEDERAL	PAGO CF. EXTRATO BANCARIO - TOKIO MARINE SEGURADORA S.A		540,82
8/11/2024	1.1.1.03.000002	APLICAÇÃO - BANCO ITAU UNIBANCO	VR. APLICAÇÃO FINANCEIRA - APLIC AUT MAIS	219,04	
8/11/2024	1.1.1.02.000003	BANCO ITAU UNIBANCO	VR. APLICAÇÃO FINANCEIRA - APLIC AUT MAIS		219,04
			TOTAL DO DIA	21.468,78	21.468,78
9/11/2024	1.1.1.02.000002	CAIXA ECONÔMICA FEDERAL	VR. TRANSF. ENTRE CONTAS - G3 POLARIS	4.000,00	
9/11/2024	2.1.6.02.000005	C/ A PAGAR - G3 POLARIS	VR. TRANSF. ENTRE CONTAS - G3 POLARIS		4.000,00
9/11/2024	2.1.6.02.000001	HONORÁRIOS CONTÁBEIS	PAGO MENSALIDADE REF. 10/2024 VISUAL ASSESSORIA CONTABIL E EMPRESARIAL LTDA - ME	750,00	
9/11/2024	1.1.1.02.000002	CAIXA ECONÔMICA FEDERAL	PAGO MENSALIDADE REF. 10/2024 VISUAL ASSESSORIA CONTABIL E EMPRESARIAL LTDA - ME		750,00
9/11/2024	2.1.5.02.000002	FGTS A RECOLHER	PAGO FGTS REF. 10/2024	3.162,16	
9/11/2024	1.1.1.02.000002	CAIXA ECONÔMICA FEDERAL	PAGO FGTS REF. 10/2024		3.162,16
9/11/2024	3.2.2.05.000011	TARIFA BANCÁRIA	DEBITO REF. DESPESAS BANCARIAS	6,67	
9/11/2024	1.1.1.02.000002	CAIXA ECONÔMICA FEDERAL	DEBITO REF. DESPESAS BANCARIAS		6,67
9/11/2024	1.1.1.02.000007	BANCO MENTORE	VR. RECEBIMENTO CF. EXTRATO BANCARIO - BOLETO AVULSO	16.730,00	
9/11/2024	4.1.5.01.000006	OUTRAS RECEITAS OPERACIONAIS	VR. RECEBIMENTO CF. EXTRATO BANCARIO - BOLETO AVULSO		16.730,00
9/11/2024	1.1.3.06.000001	ADIANTAMENTO DE SALÁRIO	PAGO ADTO SALARIO REF. 11/2024	16.729,82	
9/11/2024	1.1.1.02.000007	BANCO MENTORE	PAGO ADTO SALARIO REF. 11/2024		16.729,82
			TOTAL DO DIA	41.378,65	41.378,65
11/11/2024	1.1.1.02.000002	CAIXA ECONÔMICA FEDERAL	VR. TRANSF. ENTRE CONTAS - G3 POLARIS	100,00	
11/11/2024	2.1.6.02.000005	C/ A PAGAR - G3 POLARIS	VR. TRANSF. ENTRE CONTAS - G3 POLARIS		100,00
11/11/2024	2.1.3.01.000008	CENTRO MEDICO DAQUI LTDA - ME	PG. NOTA FISCAL Nº 31541 CENTRO MEDICO DAQUI LTDA - ME	207,35	
11/11/2024	1.1.1.02.000002	CAIXA ECONÔMICA FEDERAL	PG. NOTA FISCAL Nº 31541 CENTRO MEDICO DAQUI LTDA - ME		207,35
11/11/2024	4.1.3.01.000003	DESCONTOS FINANCEIROS OBTIDOS	VR. DESCONTO S/ NF. Nº 31541 CENTRO MEDICO DAQUI LTDA - ME		4,15
			TOTAL DO DIA	307,35	307,35
12/11/2024	1.1.1.02.000007	BANCO MENTORE	VR. RECEBIMENTO CF. EXTRATO BANCARIO - BOLETO AVULSO	17.165,00	
12/11/2024	4.1.5.01.000006	OUTRAS RECEITAS OPERACIONAIS	VR. RECEBIMENTO CF. EXTRATO BANCARIO - BOLETO AVULSO		17.165,00
12/11/2024	1.1.3.06.000002	ADIANTAMENTO DE 13º SALÁRIO	PAGO ADTO 13º SALARIO	17.165,08	
12/11/2024	1.1.1.02.000007	BANCO MENTORE	PAGO ADTO 13º SALARIO		17.165,08
			TOTAL DO DIA	34.330,08	34.330,08
15/11/2024	3.2.2.05.000011	TARIFA BANCÁRIA	DEBITO REF. DESPESAS BANCARIAS	36,99	
15/11/2024	1.1.1.02.000002	CAIXA ECONÔMICA FEDERAL	DEBITO REF. DESPESAS BANCARIAS		36,99
			TOTAL DO DIA	36,99	36,99
16/11/2024	3.2.2.05.000011	TARIFA BANCÁRIA	DEBITO REF. DESPESAS BANCARIAS	38,01	
16/11/2024	1.1.1.02.000002	CAIXA ECONÔMICA FEDERAL	DEBITO REF. DESPESAS BANCARIAS		38,01
16/11/2024	1.1.1.02.000002	CAIXA ECONÔMICA FEDERAL	VR. RECEBIMENTO CF. EXTRATO BANCÁRIO - CRED TEV	50,00	
16/11/2024	4.1.5.01.000006	OUTRAS RECEITAS OPERACIONAIS	VR. RECEBIMENTO CF. EXTRATO BANCÁRIO - CRED TEV		50,00
			TOTAL DO DIA	88,01	88,01
18/11/2024	1.1.1.02.000002	CAIXA ECONÔMICA FEDERAL	VR. TRANSF. ENTRE CONTAS - G3 POLARIS	4.260,00	
			TRANSPORTE	4.260,00	

ASSISTENTE ADMINISTRATIVO - FUR: 6074301003 - JORNAL DO DIÁRIO MUNICIPAL - JANEIRO 2024



DIÁRIO

Data	Classificação	Descrição	Histórico	Débito	Créito
08/11/2024	2.1.6.02.000005	C/ A PAGAR - G3 POLARIS	TRANSPORTE VR. TRANSF. ENTRE CONTAS - G3 POLARIS	4.260,00	
08/11/2024	2.1.3.01.000009	VR GENEFIÇOS E SERVICOS DE PROCESSAMENTO LTDA	PG. NOTA FISCAL Nº 73475365 VR BENEFICIOS E SERVICOS	4.261,48	4.260,00
08/11/2024	1.1.1.02.000002	CAIXA ECONÔMICA FEDERAL	PG. NOTA FISCAL Nº 73475365 VR BENEFICIOS E SERVICOS		4.261,48
08/11/2024	1.1.1.02.000007	BANCO MENTORE	VR. RECEBIMENTO CF. EXTRATO BANCARIO - BOLETO AVULSO	1.965,00	
08/11/2024	4.1.5.01.000006	OUTRAS RECEITAS OPERACIONAIS	VR. RECEBIMENTO CF. EXTRATO BANCARIO - BOLETO AVULSO		1.965,00
08/11/2024	3.2.2.01.000010	VALE TRANSPORTE	PAGO CF. EXTRATO BANCARIO - VALE TRANSPORTE	1.965,60	
08/11/2024	1.1.1.02.000007	BANCO MENTORE	PAGO CF. EXTRATO BANCARIO - VALE TRANSPORTE		1.965,60
			TOTAL DO DIA	12.452,08	12.452,08
09/11/2024	1.1.3.06.000001	ADIANTAMENTO DE SALÁRIO	DESC. CF. FL. PAGTO DO MES - 11/2024 IRRF ADIANTAMENTO	52,65	
09/11/2024	2.1.4.01.000027	IR S/ FOLHA DE PAGAMENTO	DESC. CF. FL. PAGTO DO MES - 11/2024 IRRF ADIANTAMENTO		52,65
09/11/2024	3.2.2.01.000007	FGTS	VR. F.G.T.S CF. FL. PAGTO DO MES 11/2024 FGTS 13o SALARIO	1.373,11	
09/11/2024	2.1.5.02.000002	FGTS A RECOLHER	VR. F.G.T.S CF. FL. PAGTO DO MES 11/2024 FGTS 13o SALARIO		1.373,11
09/11/2024	3.2.2.01.000001	SALÁRIOS E ORDENADOS	VR. SALÁRIO CF. FL. PAGTO DO MES 11/2024 INSALUBRIDADE 40%	564,80	
09/11/2024	2.1.5.01.000001	SALÁRIOS E ORDENADOS A PAGAR	VR. SALÁRIO CF. FL. PAGTO DO MES 11/2024 INSALUBRIDADE 40%		564,80
09/11/2024	2.1.5.01.000001	SALÁRIOS E ORDENADOS A PAGAR	DESC. CF. FL. PAGTO DO MES - 11/2024 CONT. ASSISTENCIAL CONSTRUÇÃO CIVIL BA	228,09	
09/11/2024	3.2.2.01.000001	SALÁRIOS E ORDENADOS	DESC. CF. FL. PAGTO DO MES - 11/2024 CONT. ASSISTENCIAL CONSTRUÇÃO CIVIL BA		228,09
09/11/2024	2.1.5.01.000001	SALÁRIOS E ORDENADOS A PAGAR	DESC. CF. FL. PAGTO DO MES - 11/2024 VALE TRANSPORTE	2.517,36	
09/11/2024	3.2.2.01.000010	VALE TRANSPORTE	DESC. CF. FL. PAGTO DO MES - 11/2024 VALE TRANSPORTE		2.517,36
09/11/2024	2.1.5.01.000001	SALÁRIOS E ORDENADOS A PAGAR	DESC. CF. FL. PAGTO DO MES - 11/2024 TAXA ASSISTENCIAL LABORAL	30,00	
09/11/2024	3.2.2.01.000001	SALÁRIOS E ORDENADOS	DESC. CF. FL. PAGTO DO MES - 11/2024 TAXA ASSISTENCIAL LABORAL		30,00
09/11/2024	2.1.5.01.000001	SALÁRIOS E ORDENADOS A PAGAR	DESC. CF. FL. PAGTO DO MES - 11/2024 DESC.ADIANT.SALARIAL	16.782,47	
09/11/2024	1.1.3.06.000001	ADIANTAMENTO DE SALÁRIO	DESC. CF. FL. PAGTO DO MES - 11/2024 DESC.ADIANT.SALARIAL		16.782,47
09/11/2024	2.1.5.02.000001	INSS A RECOLHER	VR. SALÁRIO CF. FL. PAGTO DO MES 11/2024 SALARIO FAMILIA	124,08	
09/11/2024	2.1.5.01.000001	SALÁRIOS E ORDENADOS A PAGAR	VR. SALÁRIO CF. FL. PAGTO DO MES 11/2024 SALARIO FAMILIA		124,08
09/11/2024	3.2.2.01.000007	FGTS	VR. F.G.T.S CF. FL. PAGTO DO MES 11/2024 F.G.T.S DO MES	3.499,75	
09/11/2024	2.1.5.02.000002	FGTS A RECOLHER	VR. F.G.T.S CF. FL. PAGTO DO MES 11/2024 F.G.T.S DO MES		3.499,75
09/11/2024	2.1.5.01.000001	SALÁRIOS E ORDENADOS A PAGAR	VR. I.N.S.S CF. FL. PAGTO DO MES 11/2024 I.N.S.S.	3.513,49	
09/11/2024	2.1.5.02.000001	INSS A RECOLHER	VR. I.N.S.S CF. FL. PAGTO DO MES 11/2024 I.N.S.S.		3.513,49
09/11/2024	3.2.2.01.000001	SALÁRIOS E ORDENADOS	VR. SALÁRIO CF. FL. PAGTO DO MES 11/2024 PARCELA DIFERENCA DE SALARIOS	1.227,41	
09/11/2024	2.1.5.01.000001	SALÁRIOS E ORDENADOS A PAGAR	VR. SALÁRIO CF. FL. PAGTO DO MES 11/2024 PARCELA DIFERENCA DE SALARIOS		1.227,41
09/11/2024	3.2.2.01.000001	SALÁRIOS E ORDENADOS	VR. SALÁRIO CF. FL. PAGTO DO MES 11/2024 DIAS NORMAIS	41.744,77	
09/11/2024	2.1.5.01.000001	SALÁRIOS E ORDENADOS A PAGAR	VR. SALÁRIO CF. FL. PAGTO DO MES 11/2024 DIAS NORMAIS		41.744,77
09/11/2024	3.2.2.01.000001	SALÁRIOS E ORDENADOS	VR. SALÁRIO CF. FL. PAGTO DO MES 11/2024 DIAS AFAST. P/DOENCA C/DIR.INTEGRAIS	211,38	
09/11/2024	2.1.5.01.000001	SALÁRIOS E ORDENADOS A PAGAR	VR. SALÁRIO CF. FL. PAGTO DO MES 11/2024 DIAS AFAST. P/DOENCA C/DIR.INTEGRAIS		211,38
09/11/2024	2.1.5.01.000001	SALÁRIOS E ORDENADOS A PAGAR	DESC. CF. FL. PAGTO DO MES - 11/2024 DESC VALE ALIMENTACAO	171,12	
09/11/2024	3.2.2.01.000012	DESPESAS COM ALIMENTAÇÃO	DESC. CF. FL. PAGTO DO MES - 11/2024 DESC VALE ALIMENTACAO		171,12
09/11/2024	2.1.5.01.000001	SALÁRIOS E ORDENADOS A PAGAR	DESC. CF. FL. PAGTO DO MES - 11/2024 VALE TRANSPORTE	33,82	
			TRANSPORTE	72.074,30	72.040,48



DIÁRIO

Data	Classificação	Descrição	Histórico	Débito	Crédito
09/11/2024	3.2.2.01.000010	VALE TRANSPORTE	TRANSPORTE DESC. CF. FL. PAGTO DO MES - 11/2024 VALE TRANSPORTE	72.074,30	72.040,48
09/11/2024	3.2.2.01.000001	SALÁRIOS E ORDENADOS	VR. SALÁRIO CF. FL. PAGTO DO MES 11/2024 PARTICIPACAO LUCROS	395,97	33,82
09/11/2024	2.1.5.01.000001	SALÁRIOS E ORDENADOS A PAGAR	VR. SALÁRIO CF. FL. PAGTO DO MES 11/2024 PARTICIPACAO LUCROS		395,97
09/11/2024	3.2.2.01.000001	SALÁRIOS E ORDENADOS	VR. SALÁRIO CF. FL. PAGTO DO MES 11/2024 PARCELA DIFERENCA DE SALARIOS	119,58	
09/11/2024	2.1.5.01.000001	SALÁRIOS E ORDENADOS A PAGAR	VR. SALÁRIO CF. FL. PAGTO DO MES 11/2024 PARCELA DIFERENCA DE SALARIOS		119,58
09/11/2024	2.1.5.01.000001	SALÁRIOS E ORDENADOS A PAGAR	DESC. CF. FL. PAGTO DO MES - 11/2024 VALE TRANSPORTE NÃO UTILIZADO	36,40	
09/11/2024	3.2.2.01.000001	SALÁRIOS E ORDENADOS	DESC. CF. FL. PAGTO DO MES - 11/2024 VALE TRANSPORTE NÃO UTILIZADO		36,40
09/11/2024	2.1.5.01.000001	SALÁRIOS E ORDENADOS A PAGAR	DESC. CF. FL. PAGTO DO MES - 11/2024 VALE REFEIÇÃO NÃO UTILIZADO	46,48	
09/11/2024	3.2.2.01.000001	SALÁRIOS E ORDENADOS	DESC. CF. FL. PAGTO DO MES - 11/2024 VALE REFEIÇÃO NÃO UTILIZADO		46,48
09/11/2024	3.2.2.01.000005	FÉRIAS	VR. SALÁRIO CF. FL. PAGTO DO MES 11/2024 FERIAS 1/12 INDENIZADO	176,15	
09/11/2024	2.1.5.01.000001	SALÁRIOS E ORDENADOS A PAGAR	VR. SALÁRIO CF. FL. PAGTO DO MES 11/2024 FERIAS 1/12 INDENIZADO		176,15
09/11/2024	2.1.5.01.000001	SALÁRIOS E ORDENADOS A PAGAR	DESC. CF. FL. PAGTO DO MES - 11/2024 INSS SOBRE RESCISAO	51,24	
09/11/2024	2.1.5.02.000001	INSS A RECOLHER	DESC. CF. FL. PAGTO DO MES - 11/2024 INSS SOBRE RESCISAO		51,24
09/11/2024	2.1.5.01.000001	SALÁRIOS E ORDENADOS A PAGAR	DESC. CF. FL. PAGTO DO MES - 11/2024 INSS 13 SAL.RESCISAO	153,20	
09/11/2024	2.1.5.02.000001	INSS A RECOLHER	DESC. CF. FL. PAGTO DO MES - 11/2024 INSS 13 SAL.RESCISAO		153,20
09/11/2024	3.2.2.01.000005	FÉRIAS	VR. SALÁRIO CF. FL. PAGTO DO MES 11/2024 1/3 FERIAS INDENIZADAS RESC	58,72	
09/11/2024	2.1.5.01.000001	SALÁRIOS E ORDENADOS A PAGAR	VR. SALÁRIO CF. FL. PAGTO DO MES 11/2024 1/3 FERIAS INDENIZADAS RESC		58,72
09/11/2024	3.2.2.01.000004	13º SALÁRIO	VR. SALÁRIO CF. FL. PAGTO DO MES 11/2024 13 SALARIO INTEGRAL RESCISAO	1.761,48	
09/11/2024	2.1.5.01.000001	SALÁRIOS E ORDENADOS A PAGAR	VR. SALÁRIO CF. FL. PAGTO DO MES 11/2024 13 SALARIO INTEGRAL RESCISAO		1.761,48
09/11/2024	3.2.2.01.000001	SALÁRIOS E ORDENADOS	VR. SALÁRIO CF. FL. PAGTO DO MES 11/2024 SALDO DE SALARIO DIAS	563,67	
09/11/2024	2.1.5.01.000001	SALÁRIOS E ORDENADOS A PAGAR	VR. SALÁRIO CF. FL. PAGTO DO MES 11/2024 SALDO DE SALARIO DIAS		563,67
09/11/2024	3.2.2.01.000001	SALÁRIOS E ORDENADOS	VR. SALÁRIO CF. FL. PAGTO DO MES 11/2024 AVISO PREVIO	2.325,16	
09/11/2024	2.1.5.01.000001	SALÁRIOS E ORDENADOS A PAGAR	VR. SALÁRIO CF. FL. PAGTO DO MES 11/2024 AVISO PREVIO		2.325,16
09/11/2024	3.2.2.01.000004	13º SALÁRIO	VR. SALÁRIO CF. FL. PAGTO DO MES 11/2024 13o 1/12 INDENIZADO	176,15	
09/11/2024	2.1.5.01.000001	SALÁRIOS E ORDENADOS A PAGAR	VR. SALÁRIO CF. FL. PAGTO DO MES 11/2024 13o 1/12 INDENIZADO		176,15
09/11/2024	3.2.2.01.000005	FÉRIAS	VR. SALÁRIO CF. FL. PAGTO DO MES 11/2024 FERIAS VENCIDAS	2.113,78	
09/11/2024	2.1.5.01.000001	SALÁRIOS E ORDENADOS A PAGAR	VR. SALÁRIO CF. FL. PAGTO DO MES 11/2024 FERIAS VENCIDAS		2.113,78
09/11/2024	3.2.2.01.000005	FÉRIAS	VR. SALÁRIO CF. FL. PAGTO DO MES 11/2024 1/3 FERIAS RESCISAO	704,59	
09/11/2024	2.1.5.01.000001	SALÁRIOS E ORDENADOS A PAGAR	VR. SALÁRIO CF. FL. PAGTO DO MES 11/2024 1/3 FERIAS RESCISAO		704,59
09/11/2024	2.1.5.01.000001	SALÁRIOS E ORDENADOS A PAGAR	DESC. CF. FL. PAGTO DO MES - 11/2024 LIQUIDO RESCISAO	8.074,11	
09/11/2024	2.1.5.01.000004	RESCISÃO CONTRATUAL A PAGAR	DESC. CF. FL. PAGTO DO MES - 11/2024 LIQUIDO RESCISAO		8.074,11
			TOTAL DO DIA	88.830,98	88.830,98
10/11/2024	4.1.2.03.000008	(-) SIMPLES NACIONAL	VR. SIMPLES NACIONAL S/ FATURAMENTO 11/2024	9.070,83	
10/11/2024	2.1.4.01.000015	SIMPLES NACIONAL A RECOLHER	VR. SIMPLES NACIONAL S/ FATURAMENTO 11/2024		9.070,83
10/11/2024	1.1.1.03.000002	APLICAÇÃO - BANCO ITAU UNIBANCO	VR. RENDIMENTO S/ APLICAÇÃO FINANCEIRA - APLIC AUT MAIS	0,01	
			TRANSPORTE	9.070,84	9.070,83



DIÁRIO

Data	Classificação	Descrição	Histórico	Débito	Crédito
10/11/2024	4.1.3.01.000006	RENDIMENTO S/ APLICAÇÃO FINANCEIRA	TRANSPORTE VR. RENDIMENTO S/ APLICAÇÃO FINANCEIRA - APLIC AUT MAIS	9.070,84	9.070,83 0,01
			TOTAL DO DIA	9.070,84	9.070,84
			TOTAL DO MÊS	434.736,33	434.736,33
11/12/2024	3.2.2.04.000021	HONORARIOS - PESSOA JURIDICA	VR. MENSALIDADE REF. 11/2024 - VISUALA ASSESSORIA CONTABIL	750,00	
11/12/2024	2.1.6.02.000001	HONORÁRIOS CONTÁBEIS	VR. MENSALIDADE REF. 11/2024 - VISUALA ASSESSORIA CONTABIL		750,00
			TOTAL DO DIA	750,00	750,00
12/12/2024	3.2.2.04.000009	SERVIÇOS PRESTADOS POR TERCEIROS	VR. NOTA FISCAL Nº 73475365 VR GENEFCIOS E SERVICOS DE PROCESSAMENTO LTDA	4.261,48	
12/12/2024	2.1.3.01.000009	VR GENEFCIOS E SERVICOS DE PROCESSAMENTO LTDA	VR. NOTA FISCAL Nº 73475365 VR GENEFCIOS E SERVICOS DE PROCESSAMENTO LTDA		4.261,48
12/12/2024	3.2.2.05.000011	TARIFA BANCÁRIA	DEBITO REF. DESPESAS BANCARIAS	20,12	
12/12/2024	1.1.1.02.000003	BANCO ITAU UNIBANCO	DEBITO REF. DESPESAS BANCARIAS		20,12
12/12/2024	1.1.1.02.000003	BANCO ITAU UNIBANCO	VR. RESGATE S/ APLICAÇÃO FINANCEIRA - APLIC AUT MAIS	20,12	
12/2024	1.1.1.03.000002	APLICAÇÃO - BANCO ITAU UNIBANCO	VR. RESGATE S/ APLICAÇÃO FINANCEIRA - APLIC AUT MAIS		20,12
12/12/2024	1.1.3.11.000004	CRÉDITOS A RECEBER - G3 POLARIS	VR. TRANSF. ENTRE CONTAS - G3 POLARIS	50.000,00	
12/12/2024	1.1.1.02.000002	CAIXA ECONÔMICA FEDERAL	VR. TRANSF. ENTRE CONTAS - G3 POLARIS		50.000,00
12/12/2024	1.1.3.11.000004	CRÉDITOS A RECEBER - G3 POLARIS	VR. TRANSF. ENTRE CONTAS - G3 POLARIS	49.999,99	
12/12/2024	1.1.1.02.000002	CAIXA ECONÔMICA FEDERAL	VR. TRANSF. ENTRE CONTAS - G3 POLARIS		49.999,99
12/12/2024	1.1.3.11.000004	CRÉDITOS A RECEBER - G3 POLARIS	VR. TRANSF. ENTRE CONTAS - G3 POLARIS	33.000,00	
12/12/2024	1.1.1.02.000002	CAIXA ECONÔMICA FEDERAL	VR. TRANSF. ENTRE CONTAS - G3 POLARIS		33.000,00
12/12/2024	1.1.1.02.000002	CAIXA ECONÔMICA FEDERAL	VR. RECEBIMENTO CF. EXTRATO BANCARIO - CRED TED	133.253,96	
12/12/2024	4.1.5.01.000006	OUTRAS RECEITAS OPERACIONAIS	VR. RECEBIMENTO CF. EXTRATO BANCARIO - CRED TED		133.253,96
12/12/2024	1.1.1.02.000007	BANCO MENTORE	VR. RECEBIMENTO CF. EXTRATO BANCARIO - BOLETO AVULSO	8.944,00	
12/12/2024	4.1.5.01.000006	OUTRAS RECEITAS OPERACIONAIS	VR. RECEBIMENTO CF. EXTRATO BANCARIO - BOLETO AVULSO		8.944,00
12/12/2024	1.1.1.02.000007	BANCO MENTORE	PAGO FÉRIAS REF. 12/2024		8.943,46
12/12/2024	1.1.3.06.000003	ADIANTAMENTO DE FÉRIAS	PAGO FERIAS A ALAELSON JESUS BORGES	3.382,69	
12/12/2024	1.1.3.06.000003	ADIANTAMENTO DE FÉRIAS	PAGO FERIAS A JOANDERSON SANTOS DE JESUS	1.853,59	
12/12/2024	1.1.3.06.000003	ADIANTAMENTO DE FÉRIAS	PAGO FERIAS A JOAO CARLOS DA SILVA	1.853,59	
12/12/2024	1.1.3.06.000003	ADIANTAMENTO DE FÉRIAS	PAGO FERIAS A JOSE IVO DOS SANTOS	1.853,59	
			TOTAL DO DIA	288.443,13	288.443,13
13/12/2024	3.2.2.05.000011	TARIFA BANCÁRIA	DEBITO REF. DESPESAS BANCARIAS	249,00	
13/12/2024	1.1.1.02.000003	BANCO ITAU UNIBANCO	DEBITO REF. DESPESAS BANCARIAS		249,00
13/12/2024	1.1.1.02.000003	BANCO ITAU UNIBANCO	VR. RESGATE S/ APLICAÇÃO FINANCEIRA - APLIC AUT MAIS	198,92	
13/12/2024	1.1.1.03.000002	APLICAÇÃO - BANCO ITAU UNIBANCO	VR. RESGATE S/ APLICAÇÃO FINANCEIRA - APLIC AUT MAIS		198,92
13/12/2024	1.1.1.02.000003	BANCO ITAU UNIBANCO	VR. RENDIMENTO S/ APLICAÇÃO FINANCEIRA - APLIC AUT MAIS	0,01	
13/12/2024	1.1.1.03.000002	APLICAÇÃO - BANCO ITAU UNIBANCO	VR. RENDIMENTO S/ APLICAÇÃO FINANCEIRA - APLIC AUT MAIS		0,01
13/12/2024	3.2.2.05.000013	I.O.F	DEBITO REF. IOF	1,18	
13/12/2024	1.1.1.02.000003	BANCO ITAU UNIBANCO	DEBITO REF. IOF		1,18
13/12/2024	1.1.3.11.000005	CRÉDITOS A RECEBER - MP2 CONTRUÇÕES	VR. TRANF. ENTRE CONTAS - MP2 CONTRUÇÕES	150,00	
13/12/2024	1.1.1.02.000002	CAIXA ECONÔMICA FEDERAL	VR. TRANF. ENTRE CONTAS - MP2 CONTRUÇÕES		150,00
13/12/2024	3.2.2.05.000011	TARIFA BANCÁRIA	DEBITO REF. DESPESAS BANCARIAS	1,33	
13/12/2024	1.1.1.02.000002	CAIXA ECONÔMICA FEDERAL	DEBITO REF. DESPESAS BANCARIAS		1,33
			TOTAL DO DIA	600,44	600,44
14/12/2024	3.2.2.04.000009	SERVIÇOS PRESTADOS POR TERCEIROS	VR. NOTA FISCAL Nº 31995 CENTRO MEDICO DAQUI LTDA - ME	72,60	
14/12/2024	2.1.3.01.000008	CENTRO MEDICO DAQUI LTDA - ME	VR. NOTA FISCAL Nº 31995 CENTRO MEDICO DAQUI LTDA - ME		72,60
			TRANSPORTE	72,60	72,60



DIÁRIO

Data	Classificação	Descrição	Histórico	Débito	Crédito
14/12/2024	4.1.2.03.000003	(-) ISS	TRANSPORTE VR. ISS RETIDO S/ NF. 31995 CENTRO MEDICO DAQUI LTDA - ME	72,60 1,45	72,60
14/12/2024	2.1.4.01.000003	ISS A RECOLHER	VR. ISS RETIDO S/ NF. 31995 CENTRO MEDICO DAQUI LTDA - ME		1,45
14/12/2024	1.1.1.03.000002	APLICAÇÃO - BANCO ITAU UNIBANCO	VR. APLICAÇÃO FINANCEIRA - APLIC AUT MAIS	8,75	
14/12/2024	1.1.1.02.000003	BANCO ITAU UNIBANCO	VR. APLICAÇÃO FINANCEIRA - APLIC AUT MAIS		8,75
14/12/2024	1.1.1.02.000003	BANCO ITAU UNIBANCO	VR. TRANSFERENCIA ENTRE CONTAS MSM TIT	60,00	
14/12/2024	1.1.1.02.000002	CAIXA ECONÔMICA FEDERAL	VR. TRANSFERENCIA ENTRE CONTAS MSM TIT		60,00
14/12/2024	3.2.2.05.000011	TARIFA BANCÁRIA	DEBITO REF. DESPESAS BANCARIAS	0,53	
14/12/2024	1.1.1.02.000002	CAIXA ECONÔMICA FEDERAL	DEBITO REF. DESPESAS BANCARIAS		0,53
			TOTAL DO DIA	143,33	143,33
15/12/2024	1.1.3.11.000004	CRÉDITOS A RECEBER - G3 POLARIS	VR. TRANSF. ENTRE CONTAS - G3 POLARIS	40,00	
15/12/2024	1.1.1.02.000002	CAIXA ECONÔMICA FEDERAL	VR. TRANSF. ENTRE CONTAS - G3 POLARIS		40,00
15/12/2024	2.1.4.01.000003	ISS A RECOLHER	PAGO ISS REF. 11/2024	4,15	
15/12/2024	1.1.1.02.000002	CAIXA ECONÔMICA FEDERAL	PAGO ISS REF. 11/2024		4,15
15/12/2024	3.2.2.05.000011	TARIFA BANCÁRIA	DEBITO REF. DESPESAS BANCARIAS	0,35	
15/12/2024	1.1.1.02.000002	CAIXA ECONÔMICA FEDERAL	DEBITO REF. DESPESAS BANCARIAS		0,35
			TOTAL DO DIA	44,50	44,50
19/12/2024	1.1.1.02.000007	BANCO MENTORE	VR. RECEBIMENTO CF. EXTRATO BANCARIO - BOLETO AVULSO	20.630,00	
19/12/2024	4.1.5.01.000006	OUTRAS RECEITAS OPERACIONAIS	VR. RECEBIMENTO CF. EXTRATO BANCARIO - BOLETO AVULSO		20.630,00
19/12/2024	2.1.5.01.000001	SALÁRIOS E ORDENADOS A PAGAR	PAGO SALARIO REF. 11/2024	20.629,91	
19/12/2024	1.1.1.02.000007	BANCO MENTORE	PAGO SALARIO REF. 11/2024		20.629,91
			TOTAL DO DIA	41.259,91	41.259,91
1/12/2024	1.1.1.02.000002	CAIXA ECONÔMICA FEDERAL	VR. TRANF. ENTRE CONTAS - G3 POLARIS	50,00	
1/12/2024	2.1.6.02.000005	C/ A PAGAR - G3 POLARIS	VR. TRANF. ENTRE CONTAS - G3 POLARIS		50,00
1/12/2024	1.1.1.02.000002	CAIXA ECONÔMICA FEDERAL	VR. RECEBIMENTO CF. EXTRATO BANCARIO - CAROLINE XAVIER DA CRUZ	4.490,00	
1/12/2024	4.1.5.01.000006	OUTRAS RECEITAS OPERACIONAIS	VR. RECEBIMENTO CF. EXTRATO BANCARIO - CAROLINE XAVIER DA CRUZ		4.490,00
1/12/2024	2.1.3.01.000009	VR GENEFCIOS E SERVICOS DE PROCESSAMENTO LTDA	PG. NOTA FISCAL Nº 73981255 VR BENEFICIOS E SERVICOS	4.261,94	
1/12/2024	1.1.1.02.000002	CAIXA ECONÔMICA FEDERAL	PG. NOTA FISCAL Nº 73981255 VR BENEFICIOS E SERVICOS		4.261,94
1/12/2024	3.2.2.05.000011	TARIFA BANCÁRIA	DEBITO REF. DESPESAS BANCARIAS	8,12	
1/12/2024	1.1.1.02.000002	CAIXA ECONÔMICA FEDERAL	DEBITO REF. DESPESAS BANCARIAS		8,12
1/12/2024	3.2.2.04.000017	SINDICATO	PAGO - SIND DOS TRAB NA IND DA CONST E DA MADEIRA NO EST DA BA	228,09	
1/12/2024	1.1.1.02.000002	CAIXA ECONÔMICA FEDERAL	PAGO - SIND DOS TRAB NA IND DA CONST E DA MADEIRA NO EST DA BA		228,09
			TOTAL DO DIA	9.038,15	9.038,15
2/12/2024	3.2.2.05.000011	TARIFA BANCÁRIA	DEBITO REF. DESPESAS BANCARIAS	31,84	
2/12/2024	1.1.1.02.000002	CAIXA ECONÔMICA FEDERAL	DEBITO REF. DESPESAS BANCARIAS		31,84
2/12/2024	1.1.1.02.000007	BANCO MENTORE	VR. RECEBIMENTO CF. EXTRATO BANCARIO - BOLETO AVULSO	1.965,00	
2/12/2024	4.1.5.01.000006	OUTRAS RECEITAS OPERACIONAIS	VR. RECEBIMENTO CF. EXTRATO BANCARIO - BOLETO AVULSO		1.965,00
2/12/2024	3.2.2.01.000010	VALE TRANSPORTE	PAGO CF. EXTRATO BANCARIO - VALE TRANSPORTE	1.965,60	
2/12/2024	1.1.1.02.000007	BANCO MENTORE	PAGO CF. EXTRATO BANCARIO - VALE TRANSPORTE		1.965,60
			TOTAL DO DIA	3.962,44	3.962,44
3/12/2024	3.2.2.04.000009	SERVIÇOS PRESTADOS POR TERCEIROS	VR. NOTA FISCAL Nº 73981255 VR GENEFCIOS E SERVICOS DE PROCESSAMENTO LTDA	4.261,94	
3/12/2024	2.1.3.01.000009	VR GENEFCIOS E SERVICOS DE PROCESSAMENTO LTDA	VR. NOTA FISCAL Nº 73981255 VR GENEFCIOS E SERVICOS DE PROCESSAMENTO LTDA		4.261,94
3/12/2024	1.1.1.02.000007	BANCO MENTORE	VR. RECEBIMENTO CF. EXTRATO BANCARIO - BOLETO AVULSO	14.418,00	
3/12/2024	4.1.5.01.000006	OUTRAS RECEITAS OPERACIONAIS	VR. RECEBIMENTO CF. EXTRATO BANCARIO - BOLETO AVULSO		14.418,00
			TRANSPORTE	18.679,94	18.679,94

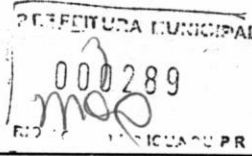

DIÁRIO

Data	Classificação	Descrição	Histórico	Débito	Crédito
3/12/2024	2.1.5.01.000005	13º SALARIO A PAGAR	TRANSPORTE	18.679,94	18.679,94
3/12/2024	1.1.1.02.000007	BANCO MENTORE	PAGO 13º SALARIO	14.417,69	
			TOTAL DO DIA	33.097,63	33.097,63
6/12/2024	1.1.1.02.000002	CAIXA ECONÔMICA FEDERAL	VR. TRANF. ENTRE CONTAS - G3 POLARIS	1.200,00	
6/12/2024	2.1.6.02.000005	C/ A PAGAR - G3 POLARIS	VR. TRANF. ENTRE CONTAS - G3 POLARIS		1.200,00
6/12/2024	3.2.2.04.000005	SEGUROS	PAGO - BOL.540 22603 TOKIO MARINE SEGURADORA S A	536,90	
6/12/2024	1.1.1.02.000002	CAIXA ECONÔMICA FEDERAL	PAGO - BOL.540 22603 TOKIO MARINE SEGURADORA S A		536,90
6/12/2024	1.1.3.05.000001	ADIANTAMENTOS A FORNECEDORES	PAGO CF. EXTRATO BANCARIO - BOLETO	536,90	
6/12/2024	1.1.1.02.000002	CAIXA ECONÔMICA FEDERAL	PAGO CF. EXTRATO BANCARIO - BOLETO		536,90
6/12/2024	1.1.3.05.000001	ADIANTAMENTOS A FORNECEDORES	PAGO CF. EXTRATO BANCARIO - BOLETO	30,00	
6/12/2024	1.1.1.02.000002	CAIXA ECONÔMICA FEDERAL	PAGO CF. EXTRATO BANCARIO - BOLETO		30,00
			TOTAL DO DIA	2.303,80	2.303,80
9/12/2024	1.1.1.02.000002	CAIXA ECONÔMICA FEDERAL	VR. TRANF. ENTRE CONTAS - MP2 CONTRUÇÕES	750,00	
9/12/2024	2.1.6.02.000006	C/ A PAGAR - MP2 CONTRUÇÕES	VR. TRANF. ENTRE CONTAS - MP2 CONTRUÇÕES		750,00
9/12/2024	1.1.1.02.000002	CAIXA ECONÔMICA FEDERAL	VR. TRANF. ENTRE CONTAS - G3 POLARIS	200,00	
9/12/2024	2.1.6.02.000005	C/ A PAGAR - G3 POLARIS	VR. TRANF. ENTRE CONTAS - G3 POLARIS		200,00
9/12/2024	2.1.6.02.000001	HONORÁRIOS CONTÁBEIS	PAGO MENSALIDADE REF. 11/2024 VISUAL ASSESSORIA CONTABIL E EMPRESARIAL LTDA - ME	750,00	
9/12/2024	1.1.1.02.000002	CAIXA ECONÔMICA FEDERAL	PAGO MENSALIDADE REF. 11/2024 VISUAL ASSESSORIA CONTABIL E EMPRESARIAL LTDA - ME		750,00
9/12/2024	3.2.2.05.000011	TARIFA BANCÁRIA	DEBITO REF. DESPESAS BANCARIAS	6,67	
9/12/2024	1.1.1.02.000002	CAIXA ECONÔMICA FEDERAL	DEBITO REF. DESPESAS BANCARIAS		6,67
9/12/2024	3.2.2.04.000005	SEGUROS	PAGO BOL.23670811 JUNTO SEGUROS S.A.	190,00	
9/12/2024	1.1.1.02.000002	CAIXA ECONÔMICA FEDERAL	PAGO BOL.23670811 JUNTO SEGUROS S.A.		190,00
			TOTAL DO DIA	1.896,67	1.896,67
10/12/2024	1.1.1.02.000002	CAIXA ECONÔMICA FEDERAL	VR. TRANSF. ENTRE CONTAS - LN DISTRIBUIDORA	1.100,00	
10/12/2024	2.1.6.02.000003	C/ A PAGAR - LN DISTRIBUIDORA	VR. TRANSF. ENTRE CONTAS - LN DISTRIBUIDORA		1.100,00
10/12/2024	2.1.3.01.000008	CENTRO MEDICO DAQUI LTDA - ME	PG. NOTA FISCAL Nº 31995 CENTRO MEDICO DAQUI LTDA - ME	72,60	
10/12/2024	1.1.1.02.000002	CAIXA ECONÔMICA FEDERAL	PG. NOTA FISCAL Nº 31995 CENTRO MEDICO DAQUI LTDA - ME		71,15
10/12/2024	4.1.3.01.000003	DESCONTOS FINANCEIROS OBTIDOS	VR. DESCONTO S/ NOTA FISCAL Nº 31995 CENTRO MEDICO DAQUI LTDA - ME		1,45
10/12/2024	3.2.2.03.000005	TAXAS DIVERSAS	PAGO CF. EXTRATO BANCÁRIO - TRIBUNAL DE JUSTICA DO ESTADO DA BAHIA	12,48	
10/12/2024	1.1.1.02.000002	CAIXA ECONÔMICA FEDERAL	PAGO CF. EXTRATO BANCÁRIO - TRIBUNAL DE JUSTICA DO ESTADO DA BAHIA		12,48
10/12/2024	3.2.2.03.000005	TAXAS DIVERSAS	PAGO CF. EXTRATO BANCÁRIO - TRIBUNAL DE JUSTICA DO ESTADO DA BAHIA	11,56	
10/12/2024	1.1.1.02.000002	CAIXA ECONÔMICA FEDERAL	PAGO CF. EXTRATO BANCÁRIO - TRIBUNAL DE JUSTICA DO ESTADO DA BAHIA		11,56
10/12/2024	3.2.2.03.000005	TAXAS DIVERSAS	PAGO CF. EXTRATO BANCÁRIO - TRIBUNAL DE JUSTICA DO ESTADO DA BAHIA	304,30	
10/12/2024	1.1.1.02.000002	CAIXA ECONÔMICA FEDERAL	PAGO CF. EXTRATO BANCÁRIO - TRIBUNAL DE JUSTICA DO ESTADO DA BAHIA		304,30
10/12/2024	3.2.2.03.000005	TAXAS DIVERSAS	PAGO CF. EXTRATO BANCÁRIO - TRIBUNAL DE JUSTICA DO ESTADO DA BAHIA	12,48	
10/12/2024	1.1.1.02.000002	CAIXA ECONÔMICA FEDERAL	PAGO CF. EXTRATO BANCÁRIO - TRIBUNAL DE JUSTICA DO ESTADO DA BAHIA		12,48
10/12/2024	3.2.2.04.000018	CARTÓRIO	PAGO CF. EXTRATO BANCÁRIO - TABELIONATO DE PROTESTO DE TITULOS 3 OFICIO	40,18	
10/12/2024	1.1.1.02.000002	CAIXA ECONÔMICA FEDERAL	PAGO CF. EXTRATO BANCÁRIO - TABELIONATO DE PROTESTO DE TITULOS 3 OFICIO		40,18
10/12/2024	3.2.2.03.000005	TAXAS DIVERSAS	PAGO CF. EXTRATO BANCÁRIO - TRIBUNAL DE JUSTICA DO ESTADO DA BAHIA	608,62	
10/12/2024	1.1.1.02.000002	CAIXA ECONÔMICA FEDERAL	PAGO CF. EXTRATO BANCÁRIO - TRIBUNAL DE JUSTICA DO ESTADO DA BAHIA		608,62
10/12/2024	3.2.2.03.000005	TAXAS DIVERSAS	PAGO CF. EXTRATO BANCÁRIO - TRIBUNAL DE JUSTICA DO ESTADO DA BAHIA	11,56	
			TRANSPORTE	2.173,78	2.162,22



DIÁRIO

Data	Classificação	Descrição	Histórico	Débito	Crédito
01/12/2024	1.1.1.02.000002	CAIXA ECONÔMICA FEDERAL	TRANSPORTE PAGO CF. EXTRATO BANCÁRIO - TRIBUNAL DE JUSTICA DO ESTADO DA BAHIA	2.173,78	2.162,22
01/12/2024	3.2.2.04.000018	CARTÓRIO	PAGO CF. EXTRATO BANCÁRIO - TABELIONATO DE PROTESTO DE TITULOS 3 OFICIO	40,18	11,56
01/12/2024	1.1.1.02.000002	CAIXA ECONÔMICA FEDERAL	PAGO CF. EXTRATO BANCÁRIO - TABELIONATO DE PROTESTO DE TITULOS 3 OFICIO		40,18
01/12/2024	1.1.1.02.000007	BANCO MENTORE	VR. TRANSF. ENTRE CONTAS - G3 POLARIS	8.680,00	
01/12/2024	2.1.6.02.000005	C/ A PAGAR - G3 POLARIS	VR. TRANSF. ENTRE CONTAS - G3 POLARIS		8.680,00
01/12/2024	1.1.1.02.000007	BANCO MENTORE	VR. RECEBIMENTO CF. EXTRATO BANCARIO - BOLETO AVULSO	5.887,00	
01/12/2024	4.1.5.01.000006	OUTRAS RECEITAS OPERACIONAIS	VR. RECEBIMENTO CF. EXTRATO BANCARIO - BOLETO AVULSO		5.887,00
01/12/2024	1.1.3.06.000001	ADIANTAMENTO DE SALÁRIO	PAGO ADTO SALARIO REF. 12/2024	14.557,39	
01/12/2024	1.1.1.02.000007	BANCO MENTORE	PAGO ADTO SALARIO REF. 12/2024		14.557,39
			TOTAL DO DIA	31.338,35	31.338,35
06/12/2024	3.2.2.05.000011	TARIFA BANCÁRIA	DEBITO REF. DESPESAS BANCARIAS	75,00	
06/12/2024	1.1.1.02.000002	CAIXA ECONÔMICA FEDERAL	DEBITO REF. DESPESAS BANCARIAS		75,00
			TOTAL DO DIA	75,00	75,00
01/12/2024	1.1.1.02.000002	CAIXA ECONÔMICA FEDERAL	VR. TRANF. ENTRE CONTAS - G3 POLARIS	1.165,00	
01/12/2024	2.1.6.02.000005	C/ A PAGAR - G3 POLARIS	VR. TRANF. ENTRE CONTAS - G3 POLARIS		1.165,00
01/12/2024	3.2.2.03.000005	TAXAS DIVERSAS	PAGO - SECRETARIA MUNICIPAL DA FAZENDA - SALVADOR	1.161,58	
01/12/2024	1.1.1.02.000002	CAIXA ECONÔMICA FEDERAL	PAGO - SECRETARIA MUNICIPAL DA FAZENDA - SALVADOR		1.161,58
01/12/2024	1.1.1.02.000007	BANCO MENTORE	VR. RECEBIMENTO CF. EXTRATO BANCARIO - BOLETO AVULSO	2.382,00	
01/12/2024	4.1.5.01.000006	OUTRAS RECEITAS OPERACIONAIS	VR. RECEBIMENTO CF. EXTRATO BANCARIO - BOLETO AVULSO		2.382,00
01/12/2024	3.2.2.01.000010	VALE TRANSPORTE	PAGO CF. EXTRATO BANCARIO - VALE TRANSPORTE	2.392,00	
01/12/2024	1.1.1.02.000007	BANCO MENTORE	PAGO CF. EXTRATO BANCARIO - VALE TRANSPORTE		2.392,00
			TOTAL DO DIA	7.100,58	7.100,58
01/12/2024	1.1.3.06.000001	ADIANTAMENTO DE SALÁRIO	DESC. CF. FL. PAGTO DO MES - 12/2024 IRRF ADIANTAMENTO	52,65	
01/12/2024	2.1.4.01.000027	IR S/ FOLHA DE PAGAMENTO	DESC. CF. FL. PAGTO DO MES - 12/2024 IRRF ADIANTAMENTO		52,65
01/12/2024	3.2.2.01.000004	13º SALÁRIO	VR. 13º SALARIO CF. FL. PAGTO DO MES 12/2024 13 SALARIO INTEGRAL	33.765,33	
01/12/2024	2.1.5.01.000005	13º SALARIO A PAGAR	VR. 13º SALARIO CF. FL. PAGTO DO MES 12/2024 13 SALARIO INTEGRAL		33.765,33
01/12/2024	2.1.5.01.000005	13º SALARIO A PAGAR	VR. 13º SALARIO CF. FL. PAGTO DO MES 12/2024 ADIANTAMENTO 13 SALARIO	16.882,68	
01/12/2024	1.1.3.06.000002	ADIANTAMENTO DE 13º SALÁRIO	VR. 13º SALARIO CF. FL. PAGTO DO MES 12/2024 ADIANTAMENTO 13 SALARIO		16.882,68
01/12/2024	3.2.2.01.000004	13º SALÁRIO	VR. 13º SALARIO CF. FL. PAGTO DO MES 12/2024 VANTAGENS 13o	564,80	
01/12/2024	2.1.5.01.000005	13º SALARIO A PAGAR	VR. 13º SALARIO CF. FL. PAGTO DO MES 12/2024 VANTAGENS 13o		564,80
01/12/2024	2.1.5.01.000005	13º SALARIO A PAGAR	VR. 13º SALARIO CF. FL. PAGTO DO MES 12/2024 IRRF 13o	29,59	
01/12/2024	2.1.4.01.000027	IR S/ FOLHA DE PAGAMENTO	VR. 13º SALARIO CF. FL. PAGTO DO MES 12/2024 IRRF 13o		29,59
01/12/2024	3.2.2.01.000007	FGTS	VR. F.G.T.S CF. FL. PAGTO DO MES 12/2024 FGTS 13o SALARIO	1.084,06	
01/12/2024	2.1.5.02.000002	FGTS A RECOLHER	VR. F.G.T.S CF. FL. PAGTO DO MES 12/2024 FGTS 13o SALARIO		1.084,06
01/12/2024	2.1.5.01.000005	13º SALARIO A PAGAR	VR. I.N.S.S CF. FL. PAGTO DO MES 12/2024 INSS 13o SALARIO	2.717,77	
01/12/2024	2.1.5.02.000001	INSS A RECOLHER	VR. I.N.S.S CF. FL. PAGTO DO MES 12/2024 INSS 13o SALARIO		2.717,77
01/12/2024	2.1.5.01.000005	13º SALARIO A PAGAR	VR. 13º SALARIO CF. FL. PAGTO DO MES 12/2024 ADIANTAMENTO 13o VANTAGENS	282,40	
01/12/2024	1.1.3.06.000002	ADIANTAMENTO DE 13º SALÁRIO	VR. 13º SALARIO CF. FL. PAGTO DO MES 12/2024 ADIANTAMENTO 13o VANTAGENS		282,40
01/12/2024	3.2.2.01.000001	SALÁRIOS E ORDENADOS	VR. SALÁRIO CF. FL. PAGTO DO MES 12/2024 INSALUBRIDADE 40%	18,83	
			TRANSPORTE	55.398,11	55.379,28



DIÁRIO

Data	Classificação	Descrição	Histórico	Débito	Crédito
11/12/2024	2.1.5.01.000001	SALÁRIOS E ORDENADOS A PAGAR	TRANSPORTE VR. SALÁRIO CF. FL. PAGTO DO MES 12/2024 INSALUBRIDADE 40%	55.398,11	55.379,28 18,83
11/12/2024	2.1.5.01.000001	SALÁRIOS E ORDENADOS A PAGAR	DESC. CF. FL. PAGTO DO MES - 12/2024 CONT. ASSISTENCIAL CONSTRUÇÃO CIVIL BA	228,09	
11/12/2024	3.2.2.01.000001	SALÁRIOS E ORDENADOS	DESC. CF. FL. PAGTO DO MES - 12/2024 CONT. ASSISTENCIAL CONSTRUÇÃO CIVIL BA		228,09
11/12/2024	2.1.5.01.000001	SALÁRIOS E ORDENADOS A PAGAR	DESC. CF. FL. PAGTO DO MES - 12/2024 VALE TRANSPORTE	2.096,83	
11/12/2024	3.2.2.01.000010	VALE TRANSPORTE	DESC. CF. FL. PAGTO DO MES - 12/2024 VALE TRANSPORTE		2.096,83
11/12/2024	2.1.5.01.000001	SALÁRIOS E ORDENADOS A PAGAR	DESC. CF. FL. PAGTO DO MES - 12/2024 TAXA ASSISTENCIAL LABORAL	30,00	
11/12/2024	3.2.2.01.000001	SALÁRIOS E ORDENADOS	DESC. CF. FL. PAGTO DO MES - 12/2024 TAXA ASSISTENCIAL LABORAL		30,00
11/12/2024	2.1.5.01.000001	SALÁRIOS E ORDENADOS A PAGAR	DESC. I.N.S.S CF. FL. PAGTO DO MES 12/2024 INSS DIFERENCA FERIAS	6,62	
11/12/2024	2.1.5.02.000001	INSS A RECOLHER	DESC. I.N.S.S CF. FL. PAGTO DO MES 12/2024 INSS DIFERENCA FERIAS		6,62
11/12/2024	2.1.5.01.000001	SALÁRIOS E ORDENADOS A PAGAR	DESC. CF. FL. PAGTO DO MES - 12/2024 DESC.ADIANT.SALARIAL	13.887,34	
11/12/2024	1.1.3.06.000001	ADIANTAMENTO DE SALÁRIO	DESC. CF. FL. PAGTO DO MES - 12/2024 DESC.ADIANT.SALARIAL		13.887,34
11/12/2024	2.1.5.02.000001	INSS A RECOLHER	VR. SALÁRIO CF. FL. PAGTO DO MES 12/2024 SALARIO FAMILIA	124,08	
11/12/2024	2.1.5.01.000001	SALÁRIOS E ORDENADOS A PAGAR	VR. SALÁRIO CF. FL. PAGTO DO MES 12/2024 SALARIO FAMILIA		124,08
11/12/2024	3.2.2.01.000007	FGTS	VR. F.G.T.S CF. FL. PAGTO DO MES 12/2024 F.G.T.S DO MES	2.885,96	
11/12/2024	2.1.5.02.000002	FGTS A RECOLHER	VR. F.G.T.S CF. FL. PAGTO DO MES 12/2024 F.G.T.S DO MES		2.885,96
11/12/2024	2.1.5.01.000001	SALÁRIOS E ORDENADOS A PAGAR	VR. I.N.S.S CF. FL. PAGTO DO MES 12/2024 I.N.S.S.	2.807,57	
11/12/2024	2.1.5.02.000001	INSS A RECOLHER	VR. I.N.S.S CF. FL. PAGTO DO MES 12/2024 I.N.S.S.		2.807,57
11/12/2024	3.2.2.01.000001	SALÁRIOS E ORDENADOS	VR. SALÁRIO CF. FL. PAGTO DO MES 12/2024 DIAS NORMAIS	34.946,97	
11/12/2024	2.1.5.01.000001	SALÁRIOS E ORDENADOS A PAGAR	VR. SALÁRIO CF. FL. PAGTO DO MES 12/2024 DIAS NORMAIS		34.946,97
11/12/2024	2.1.5.01.000001	SALÁRIOS E ORDENADOS A PAGAR	DESC. CF. FL. PAGTO DO MES - 12/2024 DESC VALE ALIMENTACAO	171,12	
11/12/2024	3.2.2.01.000012	DESPESAS COM ALIMENTAÇÃO	DESC. CF. FL. PAGTO DO MES - 12/2024 DESC VALE ALIMENTACAO		171,12
11/12/2024	3.2.2.01.000001	SALÁRIOS E ORDENADOS	VR. SALÁRIO CF. FL. PAGTO DO MES 12/2024 ESTOURO DO MES	3,75	
11/12/2024	2.1.5.01.000001	SALÁRIOS E ORDENADOS A PAGAR	VR. SALÁRIO CF. FL. PAGTO DO MES 12/2024 ESTOURO DO MES		3,75
11/12/2024	3.2.2.01.000005	FÉRIAS	VR. SALÁRIO CF. FL. PAGTO DO MES 12/2024 1/3 DAS FERIAS	2.474,39	
11/12/2024	2.1.5.01.000001	SALÁRIOS E ORDENADOS A PAGAR	VR. SALÁRIO CF. FL. PAGTO DO MES 12/2024 1/3 DAS FERIAS		2.474,39
11/12/2024	2.1.5.01.000001	SALÁRIOS E ORDENADOS A PAGAR	DESC. CF. FL. PAGTO DO MES - 12/2024 ADIANTAMENTO DE FERIAS	8.943,46	
11/12/2024	1.1.3.06.000003	ADIANTAMENTO DE FÉRIAS	DESC. CF. FL. PAGTO DO MES - 12/2024 ADIANTAMENTO DE FERIAS		8.943,46
11/12/2024	3.2.2.01.000005	FÉRIAS	DESC. CF. FL. PAGTO DO MES - 12/2024 DIAS FERIAS	6.858,34	
11/12/2024	2.1.5.01.000001	SALÁRIOS E ORDENADOS A PAGAR	DESC. CF. FL. PAGTO DO MES - 12/2024 DIAS FERIAS		6.858,34
11/12/2024	2.1.5.01.000001	SALÁRIOS E ORDENADOS A PAGAR	DESC. CF. FL. PAGTO DO MES - 12/2024 INSS FERIAS	841,73	
11/12/2024	2.1.5.02.000001	INSS A RECOLHER	DESC. CF. FL. PAGTO DO MES - 12/2024 INSS FERIAS		841,73
11/12/2024	2.1.5.01.000001	SALÁRIOS E ORDENADOS A PAGAR	DESC. CF. FL. PAGTO DO MES - 12/2024 IRRF FERIAS	112,34	
11/12/2024	2.1.4.01.000027	IR S/ FOLHA DE PAGAMENTO	DESC. CF. FL. PAGTO DO MES - 12/2024 IRRF FERIAS		112,34
11/12/2024	3.2.2.01.000005	FÉRIAS	VR. SALÁRIO CF. FL. PAGTO DO MES 12/2024 VANTAGENS FERIAS	564,80	
11/12/2024	2.1.5.01.000001	SALÁRIOS E ORDENADOS A PAGAR	VR. SALÁRIO CF. FL. PAGTO DO MES 12/2024 VANTAGENS FERIAS		564,80
11/12/2024	2.1.5.01.000001	SALÁRIOS E ORDENADOS A PAGAR	DESC. CF. FL. PAGTO DO MES - 12/2024 VALE TRANSPORTE	97,56	
11/12/2024	3.2.2.01.000010	VALE TRANSPORTE	DESC. CF. FL. PAGTO DO MES - 12/2024 VALE TRANSPORTE		97,56
			TRANSPORTE	132.479,06	132.479,06

000292

DIÁRIO

INDICADOR DE CONTABILIZAÇÃO - P R



Data	Classificação	Descrição	Histórico	Débito	Crédito
			TRANSPORTE	132.479,06	132.479,06
01/12/2024	3.2.2.01.000001	SALÁRIOS E ORDENADOS	VR. SALÁRIO CF. FL. PAGTO DO MES 12/2024 PARTICIPACAO LUCROS	65,74	
01/12/2024	2.1.5.01.000001	SALÁRIOS E ORDENADOS A PAGAR	VR. SALÁRIO CF. FL. PAGTO DO MES 12/2024 PARTICIPACAO LUCROS		65,74
01/12/2024	2.1.5.01.000001	SALÁRIOS E ORDENADOS A PAGAR	DESC. CF. FL. PAGTO DO MES - 12/2024 DESC.ADIANT.SALARIAL	722,70	
01/12/2024	1.1.3.06.000001	ADIANTAMENTO DE SALÁRIO	DESC. CF. FL. PAGTO DO MES - 12/2024 DESC.ADIANT.SALARIAL		722,70
01/12/2024	3.2.2.01.000005	FÉRIAS	VR. SALÁRIO CF. FL. PAGTO DO MES 12/2024 FERIAS PROPORCIONAIS	301,12	
01/12/2024	2.1.5.01.000001	SALÁRIOS E ORDENADOS A PAGAR	VR. SALÁRIO CF. FL. PAGTO DO MES 12/2024 FERIAS PROPORCIONAIS		301,12
01/12/2024	2.1.5.01.000001	SALÁRIOS E ORDENADOS A PAGAR	DESC. CF. FL. PAGTO DO MES - 12/2024 VALE TRANSPORTE NÃO UTILIZADO	20,80	
01/12/2024	3.2.2.01.000001	SALÁRIOS E ORDENADOS	DESC. CF. FL. PAGTO DO MES - 12/2024 VALE TRANSPORTE NÃO UTILIZADO		20,80
01/12/2024	2.1.5.01.000001	SALÁRIOS E ORDENADOS A PAGAR	DESC. CF. FL. PAGTO DO MES - 12/2024 VALE REFEIÇÃO NÃO UTILIZADO	41,26	
01/12/2024	3.2.2.01.000001	SALÁRIOS E ORDENADOS	DESC. CF. FL. PAGTO DO MES - 12/2024 VALE REFEIÇÃO NÃO UTILIZADO		41,26
01/12/2024	2.1.5.01.000001	SALÁRIOS E ORDENADOS A PAGAR	DESC. CF. FL. PAGTO DO MES - 12/2024 INSS SOBRE RESCISAO	125,16	
01/12/2024	2.1.5.02.000001	INSS A RECOLHER	DESC. CF. FL. PAGTO DO MES - 12/2024 INSS SOBRE RESCISAO		125,16
01/12/2024	3.2.2.01.000005	FÉRIAS	VR. SALÁRIO CF. FL. PAGTO DO MES 12/2024 1/3 FERIAS PROPORCIONAIS RESCISAO	100,37	
01/12/2024	2.1.5.01.000001	SALÁRIOS E ORDENADOS A PAGAR	VR. SALÁRIO CF. FL. PAGTO DO MES 12/2024 1/3 FERIAS PROPORCIONAIS RESCISAO		100,37
01/12/2024	3.2.2.01.000001	SALÁRIOS E ORDENADOS	VR. SALÁRIO CF. FL. PAGTO DO MES 12/2024 SALDO DE SALARIO DIAS	1.626,07	
01/12/2024	2.1.5.01.000001	SALÁRIOS E ORDENADOS A PAGAR	VR. SALÁRIO CF. FL. PAGTO DO MES 12/2024 SALDO DE SALARIO DIAS		1.626,07
01/12/2024	2.1.5.01.000001	SALÁRIOS E ORDENADOS A PAGAR	DESC. CF. FL. PAGTO DO MES - 12/2024 LIQUIDO RESCISAO - ELISSON NOVAIS MOREIRA DE SOUSA	1.085,82	
01/12/2024	2.1.5.01.000004	RESCISÃO CONTRATUAL A PAGAR	DESC. CF. FL. PAGTO DO MES - 12/2024 LIQUIDO RESCISAO - ELISSON NOVAIS MOREIRA DE SOUSA		1.085,82
01/12/2024	2.3.3.01.000002	(-) PREJUÍZOS ACUMULADOS	VR. TRANSFERENCIA ENTRE CONTAS	8.116,16	
01/12/2024	2.3.3.01.000006	RESULTADO DE EXERCICIOS ANTERIORES	VR. TRANSFERENCIA ENTRE CONTAS		8.116,16
01/12/2024	5.1.1.01.000001	RESULTADO DO EXERCÍCIO	VR. TRANSFERENCIA P/ APURACAO DO RESULTADO DO EXERCICIO	265.276,91	
01/12/2024	3.2.2.01.000001	SALÁRIOS E ORDENADOS	VR. TRANSFERENCIA P/ APURACAO DO RESULTADO DO EXERCICIO		265.276,91
01/12/2024	5.1.1.01.000001	RESULTADO DO EXERCÍCIO	VR. TRANSFERENCIA P/ APURACAO DO RESULTADO DO EXERCICIO	41.510,26	
01/12/2024	3.2.2.01.000004	13º SALÁRIO	VR. TRANSFERENCIA P/ APURACAO DO RESULTADO DO EXERCICIO		41.510,26
01/12/2024	5.1.1.01.000001	RESULTADO DO EXERCÍCIO	VR. TRANSFERENCIA P/ APURACAO DO RESULTADO DO EXERCICIO	21.587,00	
01/12/2024	3.2.2.01.000005	FÉRIAS	VR. TRANSFERENCIA P/ APURACAO DO RESULTADO DO EXERCICIO		21.587,00
01/12/2024	5.1.1.01.000001	RESULTADO DO EXERCÍCIO	VR. TRANSFERENCIA P/ APURACAO DO RESULTADO DO EXERCICIO	28.240,63	
01/12/2024	3.2.2.01.000007	FGTS	VR. TRANSFERENCIA P/ APURACAO DO RESULTADO DO EXERCICIO		28.240,63
01/12/2024	5.1.1.01.000001	RESULTADO DO EXERCÍCIO	VR. TRANSFERENCIA P/ APURACAO DO RESULTADO DO EXERCICIO	3.288,25	
01/12/2024	3.2.2.03.000005	TAXAS DIVERSAS	VR. TRANSFERENCIA P/ APURACAO DO RESULTADO DO EXERCICIO		3.288,25
01/12/2024	5.1.1.01.000001	RESULTADO DO EXERCÍCIO	VR. TRANSFERENCIA P/ APURACAO DO RESULTADO DO EXERCICIO	5.029,94	
01/12/2024	3.2.2.04.000005	SEGUROS	VR. TRANSFERENCIA P/ APURACAO DO RESULTADO DO EXERCICIO		5.029,94
01/12/2024	5.1.1.01.000001	RESULTADO DO EXERCÍCIO	VR. TRANSFERENCIA P/ APURACAO DO RESULTADO DO EXERCICIO	249,90	
01/12/2024	3.2.2.04.000006	MATERIAL DE ESCRITÓRIO	VR. TRANSFERENCIA P/ APURACAO DO RESULTADO DO EXERCICIO		249,90
01/12/2024	5.1.1.01.000001	RESULTADO DO EXERCÍCIO	VR. TRANSFERENCIA P/ APURACAO DO RESULTADO DO EXERCICIO	55.050,25	
01/12/2024	3.2.2.04.000009	SERVIÇOS PRESTADOS POR TERCEIROS	VR. TRANSFERENCIA P/ APURACAO DO RESULTADO DO EXERCICIO		55.050,25
			TRANSPORTE	564.917,40	564.917,40

ASSINADO: JUIZ DE FULMINE DE FUR: 2072301003-GUSTAVO BORTOLUCCI UCCO00000000U-MARLEDA CHAVES MOREIRA

Empresa: **ROTA-10 COMERCIO E SERVICOS LTDA**
 C.N.P.J.: 14.120.503/0001-05
 Período: 01/01/2024 - 31/12/2024

PREFEITURA MUNICIPAL
 000293
 RPO DO COMERCIO E SERVICOS LTDA

Folha: 0039
 Número livro: 0014



DIÁRIO

Data	Classificação	Descrição	Histórico	Débito	Crédito
01/12/2024	5.1.1.01.000001	RESULTADO DO EXERCÍCIO	TRANSPORTE VR. TRANSFERENCIA P/ APURACAO DO RESULTADO DO EXERCICIO	564.917,40	564.917,40
01/12/2024	3.2.2.05.000005	JUROS DE MORA	VR. TRANSFERENCIA P/ APURACAO DO RESULTADO DO EXERCICIO	3.716,08	3.716,08
01/12/2024	4.1.1.02.000001	SERVIÇOS PRESTADOS	VR. TRANSFERENCIA P/ APURACAO DO RESULTADO DO EXERCICIO	172.776,15	172.776,15
01/12/2024	5.1.1.01.000001	RESULTADO DO EXERCÍCIO	VR. TRANSFERENCIA P/ APURACAO DO RESULTADO DO EXERCICIO	1.182,42	1.182,42
01/12/2024	4.1.2.03.000003	(-) ISS	VR. TRANSFERENCIA P/ APURACAO DO RESULTADO DO EXERCICIO	1.510,23	1.510,23
01/12/2024	4.1.3.01.000003	DESCONTOS FINANCEIROS OBTIDOS	VR. TRANSFERENCIA P/ APURACAO DO RESULTADO DO EXERCICIO	157.541,29	157.541,29
01/12/2024	5.1.1.01.000001	RESULTADO DO EXERCÍCIO	VR. TRANSFERENCIA P/ APURACAO DO RESULTADO DO EXERCICIO	12.439,69	12.439,69
01/12/2024	4.1.2.03.000008	(-) SIMPLES NACIONAL	VR. TRANSFERENCIA P/ APURACAO DO RESULTADO DO EXERCICIO	10.843,02	10.843,02
01/12/2024	5.1.1.01.000001	RESULTADO DO EXERCÍCIO	VR. TRANSFERENCIA P/ APURACAO DO RESULTADO DO EXERCICIO	21.148,78	21.148,78
01/12/2024	3.2.2.01.000010	VALE TRANSPORTE	VR. TRANSFERENCIA P/ APURACAO DO RESULTADO DO EXERCICIO	1.941,64	1.941,64
01/12/2024	5.1.1.01.000001	RESULTADO DO EXERCÍCIO	VR. TRANSFERENCIA P/ APURACAO DO RESULTADO DO EXERCICIO	12.160,00	12.160,00
01/12/2024	3.2.2.01.000012	DESPESAS COM ALIMENTAÇÃO	VR. TRANSFERENCIA P/ APURACAO DO RESULTADO DO EXERCICIO	2.357,26	2.357,26
01/12/2024	5.1.1.01.000001	RESULTADO DO EXERCÍCIO	VR. TRANSFERENCIA P/ APURACAO DO RESULTADO DO EXERCICIO	4,59	4,59
01/12/2024	3.2.2.04.000015	COMBUSTÍVEIS E LUBRIFICANTES	VR. TRANSFERENCIA P/ APURACAO DO RESULTADO DO EXERCICIO	1.124,94	1.124,94
01/12/2024	5.1.1.01.000001	RESULTADO DO EXERCÍCIO	VR. TRANSFERENCIA P/ APURACAO DO RESULTADO DO EXERCICIO	0,08	0,08
01/12/2024	3.2.2.04.000016	MATERIAIS DE CONSUMO	VR. TRANSFERENCIA P/ APURACAO DO RESULTADO DO EXERCICIO	20.761,72	20.761,72
01/12/2024	5.1.1.01.000001	RESULTADO DO EXERCÍCIO	VR. TRANSFERENCIA P/ APURACAO DO RESULTADO DO EXERCICIO	1.300,00	1.300,00
01/12/2024	3.2.2.05.000011	TARIFA BANCÁRIA	VR. TRANSFERENCIA P/ APURACAO DO RESULTADO DO EXERCICIO	9.359,06	9.359,06
01/12/2024	5.1.1.01.000001	RESULTADO DO EXERCÍCIO	VR. TRANSFERENCIA P/ APURACAO DO RESULTADO DO EXERCICIO	357.010,96	357.010,96
01/12/2024	3.2.2.05.000013	I.O.F	VR. TRANSFERENCIA P/ APURACAO DO RESULTADO DO EXERCICIO	7.434,45	7.434,45
01/12/2024	5.1.1.01.000001	RESULTADO DO EXERCÍCIO	VR. TRANSFERENCIA P/ APURACAO DO RESULTADO DO EXERCICIO	1.359.529,76	1.352.095,31
01/12/2024	3.2.2.04.000017	SINDICATO	VR. TRANSFERENCIA P/ APURACAO DO RESULTADO DO EXERCICIO		
01/12/2024	4.1.3.01.000006	RENDIMENTO S/ APLICAÇÃO FINANCEIRA	VR. TRANSFERENCIA P/ APURACAO DO RESULTADO DO EXERCICIO		
01/12/2024	5.1.1.01.000001	RESULTADO DO EXERCÍCIO	VR. TRANSFERENCIA P/ APURACAO DO RESULTADO DO EXERCICIO		
01/12/2024	5.1.1.01.000001	RESULTADO DO EXERCÍCIO	VR. TRANSFERENCIA P/ APURACAO DO RESULTADO DO EXERCICIO		
01/12/2024	3.2.2.04.000018	CARTÓRIO	VR. TRANSFERENCIA P/ APURACAO DO RESULTADO DO EXERCICIO		
01/12/2024	3.1.7.01.000002	(-) DEVOLUÇÕES DE COMPRAS	VR. TRANSFERENCIA P/ APURACAO DO RESULTADO DO EXERCICIO		
01/12/2024	5.1.1.01.000001	RESULTADO DO EXERCÍCIO	VR. TRANSFERENCIA P/ APURACAO DO RESULTADO DO EXERCICIO		
01/12/2024	5.1.1.01.000001	RESULTADO DO EXERCÍCIO	VR. TRANSFERENCIA P/ APURACAO DO RESULTADO DO EXERCICIO		
01/12/2024	3.2.2.04.000019	REFEIÇÃO	VR. TRANSFERENCIA P/ APURACAO DO RESULTADO DO EXERCICIO		
01/12/2024	4.1.5.01.000006	OUTRAS RECEITAS OPERACIONAIS	VR. TRANSFERENCIA P/ APURACAO DO RESULTADO DO EXERCICIO		
01/12/2024	5.1.1.01.000001	RESULTADO DO EXERCÍCIO	VR. TRANSFERENCIA P/ APURACAO DO RESULTADO DO EXERCICIO		
01/12/2024	5.1.1.01.000001	RESULTADO DO EXERCÍCIO	VR. TRANSFERENCIA P/ APURACAO DO RESULTADO DO EXERCICIO		
			TRANSPORTE	1.359.529,76	1.352.095,31

ASSISTENTE CONTABIL: FUR: 20720301003-GUAVU PORTUENSE LUIZ CARLOS DE MOURA CHAVES MOURA

Empresa: **ROTA-10 COMERCIO E SERVICOS LTDA**
 C.N.P.J.: 14.120.503/0001-05
 Período: 01/01/2024 - 31/12/2024

PREFEITURA MUNICIPAL
 000294
 Nº 0001/2024
 Nº 0001/2024

Folha: 0040
 Número livro: 0014



DIÁRIO

Data	Classificação	Descrição	Histórico	Débito	Crédito
01/12/2024	3.2.2.04.000020	HONORARIOS - PESSOA FISICA	TRANSPORTE VR. TRANSFERENCIA P/ APURACAO DO RESULTADO DO EXERCICIO	1.359.529,76	1.352.095,31
01/12/2024	5.1.1.01.000001	RESULTADO DO EXERCÍCIO	VR. TRANSFERENCIA P/ APURACAO DO RESULTADO DO EXERCICIO	13.250,00	7.434,45
01/12/2024	3.2.2.04.000021	HONORARIOS - PESSOA JURIDICA	VR. TRANSFERENCIA P/ APURACAO DO RESULTADO DO EXERCICIO		13.250,00
01/12/2024	5.1.1.01.000001	RESULTADO DO EXERCÍCIO	VR. TRANSFERENCIA P/ APURACAO DO RESULTADO DO EXERCICIO	3.982,00	
01/12/2024	3.2.2.04.000022	ASSISTENCIA MEDICA	VR. TRANSFERENCIA P/ APURACAO DO RESULTADO DO EXERCICIO		3.982,00
01/12/2024	5.1.1.01.000001	RESULTADO DO EXERCÍCIO	VR. TRANSFERENCIA P/ APURACAO DO RESULTADO DO EXERCICIO	1.667,74	
01/12/2024	3.2.2.03.000008	JUROS/MORAS FISCAIS	VR. TRANSFERENCIA P/ APURACAO DO RESULTADO DO EXERCICIO		1.667,74
01/12/2024	2.3.3.01.000002	(-) PREJUÍZOS ACUMULADOS	VR. TRANSFERENCIA P/ APURACAO DO RESULTADO DO EXERCICIO	168.550,40	
01/12/2024	5.1.1.01.000001	RESULTADO DO EXERCÍCIO	VR. TRANSFERENCIA P/ APURACAO DO RESULTADO DO EXERCICIO		168.550,40
01/12/2024	1.1.2.01.000001	CLIENTES	VR. AJUSTE REFERENTE A E-MAIL ENVIADO DIA 04/08 (ANA CECÍLIA)	277.825,60	
01/12/2024	2.3.3.01.000006	RESULTADO DE EXERCICIOS ANTERIORES	VR. AJUSTE REFERENTE A E-MAIL ENVIADO DIA 04/08 (ANA CECÍLIA)		277.825,60
01/12/2024	1.1.3.11.000007	TÍTULOS A RECEBER	VR. AJUSTE REFERENTE A E-MAIL ENVIADO DIA 04/08 (ANA CECÍLIA)	277.825,60	
01/12/2024	2.3.3.01.000006	RESULTADO DE EXERCICIOS ANTERIORES	VR. AJUSTE REFERENTE A E-MAIL ENVIADO DIA 04/08 (ANA CECÍLIA)		277.825,60
			TOTAL DO DIA	2.102.631,10	2.102.631,10
			TOTAL DO MÊS	2.522.685,03	2.522.685,03

ASSISTENTE CONTÁBIL RESPONSÁVEL POR: 60762001003-JUSTIAVU DUKVUEBLU|00000000000U-JAN12024 17H45M30S MOREIRA



BALANCETE

Código	Classificação	Descrição da conta	Saldo Anterior	Débito	Crédito	Saldo
1	1	ATIVO	0,00	2.067.677,60	886.270,38	1.181.407,22D
2	1.1	ATIVO CIRCULANTE	0,00	2.067.677,60	886.270,38	1.181.407,22D
3	1.1.1	DISPONÍVEL	0,00	1.007.597,38	757.553,83	250.043,55D
4	1.1.1.01	CAIXA	0,00	250.000,00	0,00	250.000,00D
5	1.1.1.01.000001	CAIXA GERAL	0,00	250.000,00	0,00	250.000,00D
7	1.1.1.02	BANCOS CONTA MOVIMENTO	0,00	756.729,05	756.694,25	34,80D
9	1.1.1.02.000002	CAIXA ECONÔMICA FEDERAL	0,00	549.936,70	549.903,13	33,57D
536	1.1.1.02.000003	BANCO ITAU UNIBANCO	0,00	22.894,43	22.893,43	1,00D
539	1.1.1.02.000005	BANCO SANTANDER	0,00	200,92	200,92	0,00
10054	1.1.1.02.000007	BANCO MENTORE	0,00	183.697,00	183.696,77	0,23D
10	1.1.1.03	APLICAÇÕES FINANCEIRAS LIQUIDEZ-IMEDIATA	0,00	868,33	859,58	8,75D
10016	1.1.1.03.000002	APLICAÇÃO - BANCO ITAU UNIBANCO	0,00	667,18	658,43	8,75D
10037	1.1.1.03.000003	APLICAÇÃO - BANCO SANTANDER	0,00	201,15	201,15	0,00
12	1.1.2	CLIENTES	0,00	450.601,75	0,00	450.601,75D
13	1.1.2.01	DUPLICATAS A RECEBER	0,00	450.601,75	0,00	450.601,75D
10000	1.1.2.01.000001	CLIENTES	0,00	450.601,75	0,00	450.601,75D
18	1.1.3	OUTROS CRÉDITOS	0,00	609.478,47	128.716,55	480.761,92D
23	1.1.3.05	ADIANTAMENTOS A FORNECEDORES	0,00	58.136,10	0,00	58.136,10D
527	1.1.3.05.000001	ADIANTAMENTOS A FORNECEDORES	0,00	58.136,10	0,00	58.136,10D
24	1.1.3.06	ADIANTAMENTO A EMPREGADOS	0,00	128.716,55	128.716,55	0,00
25	1.1.3.06.000001	ADIANTAMENTO DE SALÁRIO	0,00	100.253,74	100.253,74	0,00
26	1.1.3.06.000002	ADIANTAMENTO DE 13º SALÁRIO	0,00	17.165,08	17.165,08	0,00
10034	1.1.3.06.000003	ADIANTAMENTO DE FÉRIAS	0,00	11.297,73	11.297,73	0,00
28	1.1.3.08	TRIBUTOS A RECUPERAR/COMPENSAR	0,00	0,23	0,00	0,23D
10056	1.1.3.08.000017	IRRF S/ APLICAÇÃO FINANCEIRA	0,00	0,23	0,00	0,23D
10017	1.1.3.10	OUTROS CRÉDITOS A RECEBER	0,00	422.625,59	0,00	422.625,59D
10018	1.1.3.11.000001	CRÉDITOS A RECEBER - WLSP	0,00	2.340,00	0,00	2.340,00D
10020	1.1.3.11.000003	CRÉDITOS A RECEBER - PODIUM DISTRIBUIDORA	0,00	3.690,00	0,00	3.690,00D
10021	1.1.3.11.000004	CRÉDITOS A RECEBER - G3 POLARIS	0,00	138.619,99	0,00	138.619,99D
10022	1.1.3.11.000005	CRÉDITOS A RECEBER - MP2 CONSTRUÇÕES	0,00	150,00	0,00	150,00D
10073	1.1.3.11.000007	TÍTULOS A RECEBER	0,00	277.825,60	0,00	277.825,60D
149	2	PASSIVO	0,00	701.795,94	1.883.203,16	1.181.407,22C
150	2.1	PASSIVO CIRCULANTE	0,00	492.736,11	1.053.747,74	561.011,63C
164	2.1.3	FORNECEDORES	0,00	107.374,61	214.522,42	107.147,81C
165	2.1.3.01	FORNECEDORES	0,00	107.374,61	214.522,42	107.147,81C
10003	2.1.3.01.000002	VOTORANTIM CIMENTOS NNE SA	0,00	61.556,22	83.136,71	21.580,49C
10004	2.1.3.01.000003	VELOZ GAS COMERCIO LTDA - EPP	0,00	374,00	374,00	0,00
10005	2.1.3.01.000004	SUPERGASBRAS ENERGIA LTDA	0,00	1.941,64	1.941,64	0,00
10006	2.1.3.01.000005	GRANPACK BAHIA COMERCIO E DISTRIBUICAO DE EMBALAGE	0,00	2.960,00	2.960,00	0,00
10007	2.1.3.01.000006	LM PREMOLDADOS E MATERIAIS DE CONSTRUCOES EIRELI	0,00	15.400,00	42.475,00	27.075,00C
10008	2.1.3.01.000007	UP ENERGY ENGENHARIA LTDA	0,00	1.371,85	2.600,00	1.228,15C
10009	2.1.3.01.000008	CENTRO MEDICO DAQUI LTDA - ME	0,00	511,50	915,44	403,94C
10010	2.1.3.01.000009	VR GENECICIOS E SERVICOS DE PROCESSAMENTO LTDA	0,00	19.043,82	29.021,42	9.977,60C
10011	2.1.3.01.000010	REI DOS RODIZIOS LTDA.	0,00	1.300,00	1.300,00	0,00
10012	2.1.3.01.000011	DANTHI COMERCIAL DE FERRAMENTAS LTDA	0,00	0,00	780,00	780,00C
10013	2.1.3.01.000012	TUBASA - TUBOS DE ACO DE SALVADOR LTDA	0,00	0,00	23.600,00	23.600,00C
10014	2.1.3.01.000013	TECNI-AR COMERCIO E MANUTENCAO LTDA	0,00	2.915,58	2.915,58	0,00
10048	2.1.3.01.000020	IBERIA TRANSPORTES E SERVICOS LTDA	0,00	0,00	22.052,63	22.052,63C
10049	2.1.3.01.000021	DANIEL COMERCIO ACESSORIO DE PECAS ,SERVICO E LOCAC	0,00	0,00	450,00	450,00C
169	2.1.4	OBRIGAÇÕES TRIBUTÁRIAS	0,00	1.257,73	14.004,64	12.746,91C
170	2.1.4.01	IMPOSTOS E CONTRIBUIÇÕES A RECOLHER	0,00	1.257,73	14.004,64	12.746,91C
173	2.1.4.01.000003	ISS A RECOLHER	0,00	1.180,97	1.182,42	1,45C
182	2.1.4.01.000012	CRF A RECOLHER	0,00	10,76	10,76	0,00
479	2.1.4.01.000015	SIMPLES NACIONAL A RECOLHER	0,00	0,00	12.439,69	12.439,69C
10047	2.1.4.01.000027	IR S/ FOLHA DE PAGAMENTO	0,00	66,00	371,77	305,77C
185	2.1.5	OBRIGAÇÕES TRABALHISTA E PREVIDENCIÁRIA	0,00	379.603,77	426.515,68	46.911,91C
186	2.1.5.01	OBRIGAÇÕES COM O PESSOAL	0,00	361.320,60	378.679,40	17.358,80C
187	2.1.5.01.000001	SALÁRIOS E ORDENADOS A PAGAR	0,00	302.223,06	318.496,04	16.272,98C
10035	2.1.5.01.000004	RESCISÃO CONTRATUAL A PAGAR	0,00	24.767,41	25.853,23	1.085,82C
10046	2.1.5.01.000005	13º SALARIO A PAGAR	0,00	34.330,13	34.330,13	0,00
190	2.1.5.02	OBRIGAÇÕES SOCIAIS	0,00	18.283,17	47.836,28	29.553,11C
191	2.1.5.02.000001	INSS A RECOLHER	0,00	11.573,74	25.194,45	13.620,71C
192	2.1.5.02.000002	FGTS A RECOLHER	0,00	6.709,43	22.641,83	15.932,40C
200	2.1.6	OUTRAS OBRIGAÇÕES	0,00	4.500,00	398.705,00	394.205,00C
202	2.1.6.02	CONTAS A PAGAR	0,00	4.500,00	398.705,00	394.205,00C
510	2.1.6.02.000001	HONORÁRIOS CONTÁBEIS	0,00	4.500,00	4.500,00	0,00
10024	2.1.6.02.000002	C/ A PAGAR - WLSP	0,00	0,00	900,00	900,00C

000296

RECEITA MUNICIPAL

BALANCETE

Código	Classificação	Descrição da conta	Saldo Anterior	Débito	Crédito	Saldo
10025	2.1.6.02.000003	C/ A PAGAR - LN DISTRIBUIDORA	0,00	0,00	4.350,00	4.350,00C
10026	2.1.6.02.000004	C/ A PAGAR - PODIUM DISTRIBUIDORA	0,00	0,00	48.590,00	48.590,00C
10027	2.1.6.02.000005	C/ A PAGAR - G3 POLARIS	0,00	0,00	271.703,00	271.703,00C
10028	2.1.6.02.000006	C/ A PAGAR - MP2 CONSTRUÇÕES	0,00	0,00	68.662,00	68.662,00C
503	2.2	PASSIVO NÃO-CIRCULANTE	0,00	3.552,92	14.433,09	10.880,17C
217	2.2.1	PASSIVO EXIGÍVEL A LONGO PRAZO	0,00	3.552,92	14.433,09	10.880,17C
236	2.2.1.09	OUTRAS OBRIGAÇÕES - LP	0,00	3.552,92	14.433,09	10.880,17C
10061	2.2.1.09.000001	PARCELAMENTO - SIMPLES NACIONAL - LP	0,00	3.028,80	6.057,73	3.028,93C
10062	2.2.1.09.000002	PARCELAMENTO INSS - LP	0,00	520,62	8.330,03	7.809,41C
10063	2.2.1.09.000003	PARCELAMENTO IR S/ FL. DE PGTO - LP	0,00	2,00	26,40	24,40C
10064	2.2.1.09.000004	PARCELAMENTO PIS/COFINS/CSLL RETIDO - LP	0,00	1,50	18,93	17,43C
242	2.3	PATRIMÔNIO LÍQUIDO	0,00	205.506,91	815.022,33	609.515,42C
243	2.3.1	CAPITAL SOCIAL	0,00	0,00	250.000,00	250.000,00C
244	2.3.1.01	CAPITAL SUBSCRITO	0,00	0,00	250.000,00	250.000,00C
245	2.3.1.01.000001	CAPITAL SOCIAL	0,00	0,00	250.000,00	250.000,00C
264	2.3.3	LUCROS OU PREJUÍZOS ACUMULADOS	0,00	205.506,91	565.022,33	359.515,42C
265	2.3.3.01	LUCROS OU PREJUÍZOS ACUMULADOS	0,00	205.506,91	565.022,33	359.515,42C
267	2.3.3.01.000002	(-) PREJUÍZOS ACUMULADOS	0,00	196.135,78	0,00	196.135,78D
10057	2.3.3.01.000006	RESULTADO DE EXERCÍCIOS ANTERIORES	0,00	9.371,13	565.022,33	555.651,20C
69	3	CONTAS DE RESULTADOS - CUSTOS E DESPESAS	0,00	709.116,09	709.116,09	0,00
700	3.1	CUSTOS	0,00	158.841,29	158.841,29	0,00
468	3.1.7	CUSTOS DAS MERCADORIAS VENDIDAS	0,00	158.841,29	158.841,29	0,00
469	3.1.7.01	CUSTOS DAS MERCADORIAS VENDIDAS	0,00	158.841,29	158.841,29	0,00
470	3.1.7.01.000001	CUSTOS DAS MERCADORIAS VENDIDAS	0,00	157.541,29	157.541,29	0,00
10052	3.1.7.01.000002	(-) DEVOLUÇÕES DE COMPRAS	0,00	1.300,00	1.300,00	0,00
295	3.2	DESPESAS OPERACIONAIS	0,00	550.274,80	550.274,80	0,00
329	3.2.2	DESPESAS ADMINISTRATIVAS	0,00	550.274,80	550.274,80	0,00
330	3.2.2.01	DESPESAS COM PESSOAL	0,00	408.896,98	408.896,98	0,00
331	3.2.2.01.000001	SALÁRIOS E ORDENADOS	0,00	269.425,51	269.425,51	0,00
334	3.2.2.01.000004	13º SALÁRIO	0,00	41.510,26	41.510,26	0,00
335	3.2.2.01.000005	FÉRIAS	0,00	21.587,00	21.587,00	0,00
337	3.2.2.01.000007	FGTS	0,00	28.240,63	28.240,63	0,00
492	3.2.2.01.000010	VALE TRANSPORTE	0,00	25.958,08	25.958,08	0,00
521	3.2.2.01.000012	DESPESAS COM ALIMENTAÇÃO	0,00	22.175,50	22.175,50	0,00
345	3.2.2.03	IMPOSTOS, TAXAS E CONTRIBUIÇÕES	0,00	4.955,99	4.955,99	0,00
350	3.2.2.03.000005	TAXAS DIVERSAS	0,00	3.288,25	3.288,25	0,00
10065	3.2.2.03.000008	JUROS/MORAS FISCAIS	0,00	1.667,74	1.667,74	0,00
353	3.2.2.04	DESPESAS GERAIS	0,00	130.343,90	130.343,90	0,00
358	3.2.2.04.000005	SEGUROS	0,00	5.029,94	5.029,94	0,00
359	3.2.2.04.000006	MATERIAL DE ESCRITÓRIO	0,00	249,90	249,90	0,00
362	3.2.2.04.000009	SERVIÇOS PRESTADOS POR TERCEIROS	0,00	55.050,25	55.050,25	0,00
372	3.2.2.04.000015	COMBUSTÍVEIS E LUBRIFICANTES	0,00	1.941,64	1.941,64	0,00
373	3.2.2.04.000016	MATERIAIS DE CONSUMO	0,00	12.160,00	12.160,00	0,00
10030	3.2.2.04.000017	SINDICATO	0,00	1.124,94	1.124,94	0,00
10033	3.2.2.04.000018	CARTÓRIO	0,00	20.761,72	20.761,72	0,00
10053	3.2.2.04.000019	REFEIÇÃO	0,00	9.359,06	9.359,06	0,00
10058	3.2.2.04.000020	HONORARIOS - PESSOA FISICA	0,00	7.434,45	7.434,45	0,00
10059	3.2.2.04.000021	HONORARIOS - PESSOA JURIDICA	0,00	13.250,00	13.250,00	0,00
10060	3.2.2.04.000022	ASSISTENCIA MEDICA	0,00	3.982,00	3.982,00	0,00
367	3.2.2.05	DESPESAS FINANCEIRAS	0,00	6.077,93	6.077,93	0,00
372	3.2.2.05.000005	JUROS DE MORA	0,00	3.716,08	3.716,08	0,00
535	3.2.2.05.000011	TARIFA BANCÁRIA	0,00	2.357,26	2.357,26	0,00
10015	3.2.2.05.000013	I.O.F	0,00	4,59	4,59	0,00
402	4	CONTAS DE RESULTADO - RECEITAS	0,00	544.919,53	544.919,53	0,00
403	4.1	RECEITAS OPERACIONAIS	0,00	544.919,53	544.919,53	0,00
404	4.1.1	RECEITA BRUTA DE VENDAS E SERVIÇOS	0,00	172.776,15	172.776,15	0,00
410	4.1.1.02	RECEITA DE PRESTAÇÃO DE SERVIÇOS	0,00	172.776,15	172.776,15	0,00
411	4.1.1.02.000001	SERVIÇOS PRESTADOS	0,00	172.776,15	172.776,15	0,00
413	4.1.2	(-) DEDUÇÕES DA RECEITA BRUTA	0,00	13.622,11	13.622,11	0,00
424	4.1.2.03	(-) IMPOSTOS SOBRE VENDAS E SERVIÇOS	0,00	13.622,11	13.622,11	0,00
427	4.1.2.03.000003	(-) ISS	0,00	1.182,42	1.182,42	0,00
480	4.1.2.03.000008	(-) SIMPLES NACIONAL	0,00	12.439,69	12.439,69	0,00
430	4.1.3	RECEITAS FINANCEIRAS	0,00	1.510,31	1.510,31	0,00
431	4.1.3.01	JUROS E DESCONTOS	0,00	1.510,31	1.510,31	0,00
434	4.1.3.01.000003	DESCONTOS FINANCEIROS OBTIDOS	0,00	1.510,23	1.510,23	0,00
10032	4.1.3.01.000006	RENDIMENTO S/ APLICAÇÃO FINANCEIRA	0,00	0,08	0,08	0,00
442	4.1.5	OUTRAS RECEITAS OPERACIONAIS	0,00	357.010,96	357.010,96	0,00



BALANCETE

Código	Classificação	Descrição da conta	Saldo Anterior	Débito	Crédito	Saldo
443	4.1.5.01	RECEITAS DIVERSAS	0,00	357.010,96	357.010,96	0,00
10055	4.1.5.01.000006	OUTRAS RECEITAS OPERACIONAIS	0,00	357.010,96	357.010,96	0,00
460	5	CONTAS DE APURAÇÃO	0,00	701.147,82	701.147,82	0,00
461	5.1	CUSTOS DOS PRODUTOS E SERVIÇOS VENDIDOS	0,00	701.147,82	701.147,82	0,00
471	5.1.1	APURAÇÃO DO RESULTADO DO EXERCÍCIO	0,00	701.147,82	701.147,82	0,00
472	5.1.1.01	APURAÇÃO DO RESULTADO DO EXERCÍCIO	0,00	701.147,82	701.147,82	0,00
473	5.1.1.01.000001	RESULTADO DO EXERCÍCIO	0,00	701.147,82	701.147,82	0,00

mco

ASSISTENTE DIGITAL/CONTABILIDADE - FUR: 20720301003 - CUSTAVO BUKIUBEILO | 03000000000 - MARILISSA CHAVES MOREIRA

BALANÇO PATRIMONIAL



Descrição	Saldo A
ATIVO	
ATIVO CIRCULANTE	
DISPONÍVEL	250.043,55D
CAIXA	250.000,00D
CAIXA GERAL	250.000,00D
BANCOS CONTA MOVIMENTO	34,80D
CAIXA ECONÔMICA FEDERAL	33,57D
BANCO ITAU UNIBANCO	1,00D
BANCO MENTORE	0,23D
APLICAÇÕES FINANCEIRAS LIQUIDEZ IMEDIATA	8,75D
APLICAÇÃO - BANCO ITAU UNIBANCO	8,75D
CLIENTES	450.601,75D
DUPLICATAS A RECEBER	450.601,75D
CLIENTES	450.601,75D
OUTROS CRÉDITOS	480.761,92D
ADIANTAMENTOS A FORNECEDORES	58.136,10D
ADIANTAMENTOS A FORNECEDORES	58.136,10D
TRIBUTOS A RECUPERAR/COMPENSAR	0,23D
IRRF S/ APLICAÇÃO FINANCEIRA	0,23D
OUTROS CRÉDITOS A RECEBER	422.625,59D
CRÉDITOS A RECEBER - WLSP	2.340,00D
CRÉDITOS A RECEBER - PODIUM DISTRIBUIDORA	3.690,00D
CRÉDITOS A RECEBER - G3 POLARIS	138.619,99D
CRÉDITOS A RECEBER - MP2 CONSTRUÇÕES	150,00D
TÍTULOS A RECEBER	277.825,60D
TOTAL ATIVO CIRCULANTE	1.181.407,22D
TOTAL ATIVO	1.181.407,22D
PASSIVO	
PASSIVO CIRCULANTE	
FORNECEDORES	107.147,81C
FORNECEDORES	107.147,81C
VOTORANTIM CIMENTOS NNE SA	21.580,49C
LM PREMOLDADOS E MATERIAIS DE CONSTRUÇÕES EIRELI	27.075,00C
UP ENERGY ENGENHARIA LTDA	1.228,15C
CENTRO MEDICO DAQUI LTDA - ME	403,94C
VR GENEFICIOS E SERVICOS DE PROCESSAMENTO LTDA	9.977,60C
DANTHI COMERCIAL DE FERRAMENTAS LTDA	780,00C
TUBASA - TUBOS DE ACO DE SALVADOR LTDA	23.600,00C
IBERIA TRANSPORTES E SERVICOS LTDA	22.052,63C
DANIEL COMERCIO ACESSORIO DE PECAS ,SERVICO E LOCACAO LTDA	450,00C
OBRIGAÇÕES TRIBUTÁRIAS	12.746,91C
IMPOSTOS E CONTRIBUIÇÕES A RECOLHER	12.746,91C
ISS A RECOLHER	1,45C
SIMPLES NACIONAL A RECOLHER	12.439,69C
IR S/ FOLHA DE PAGAMENTO	305,77C
OBRIGAÇÕES TRABALHISTA E PREVIDENCIÁRIA	46.911,91C
OBRIGAÇÕES COM O PESSOAL	17.358,80C
SALÁRIOS E ORDENADOS A PAGAR	16.272,98C
RESCISÃO CONTRATUAL A PAGAR	1.085,82C
OBRIGAÇÕES SOCIAIS	29.553,11C
INSS A RECOLHER	13.620,71C
FGTS A RECOLHER	15.932,40C
OUTRAS OBRIGAÇÕES	394.205,00C

BALANÇO PATRIMONIAL



Descrição	Saldo A
CONTAS A PAGAR	394.205,00C
C/ A PAGAR - WLSF	900,00C
C/ A PAGAR - LN DISTRIBUIDORA	4.350,00C
C/ A PAGAR - PODIUM DISTRIBUIDORA	48.590,00C
C/ A PAGAR - G3 POLARIS	271.703,00C
C/ A PAGAR - MP2 CONSTRUÇÕES	68.662,00C
TOTAL PASSIVO CIRCULANTE	561.011,63C
PASSIVO NÃO-CIRCULANTE	
PASSIVO EXIGÍVEL A LONGO PRAZO	
OUTRAS OBRIGAÇÕES - LP	10.880,17C
PARCELAMENTO - SIMPLES NACIONAL - LP	3.028,93C
PARCELAMENTO INSS - LP	7.809,41C
PARCELAMENTO IR S/ FL. DE PGTO - LP	24,40C
PARCELAMENTO PIS/COFINS/CSLL RETIDO - LP	17,43C
TOTAL PASSIVO NÃO-CIRCULANTE	10.880,17C
PATRIMÔNIO LÍQUIDO	
CAPITAL SOCIAL	250.000,00C
CAPITAL SUBSCRITO	250.000,00C
CAPITAL SOCIAL	250.000,00C
LUCROS OU PREJUÍZOS ACUMULADOS	359.515,42C
LUCROS OU PREJUÍZOS ACUMULADOS	359.515,42C
(-) PREJUÍZOS ACUMULADOS	196.135,78D
RESULTADO DE EXERCÍCIOS ANTERIORES	555.651,20C
TOTAL PATRIMÔNIO LÍQUIDO	609.515,42C
TOTAL PASSIVO	1.181.407,22C

PREFEITURA MUNICIPAL
000299
RIO DE JANEIRO - SECRETARIA DE FINANÇAS

[Handwritten signature]

ARISSA CHAVES MOREIRA
CPF: 055.886.565-80

GUSTAVO BORTOLETTO
Reg. no CRC - SP sob o No. SP20861609
CPF: 269.253.818-83

ASSISTENTE CONTÁBIL EM EXERCÍCIO DE FUNÇÃO: 20720301003 - GUSTAVO BORTOLETTO | 13000000000 - ARISSA CHAVES MOREIRA



DEMONSTRAÇÃO DO RESULTADO DO EXERCÍCIO EM 31/12/2024

Descrição	Saldo /
RECEITA BRUTA	172.776,15
SERVIÇOS PRESTADOS	172.776,15
DEDUÇÕES DA RECEITA BRUTA	(12.322,11)
(-) DEVOLUÇÕES DE COMPRAS	1.300,00
(-) ISS	(1.182,42)
(-) SIMPLES NACIONAL	(12.439,69)
RECEITA LÍQUIDA	160.454,04
CMV	(157.541,29)
CUSTOS DAS MERCADORIAS VENDIDAS	(157.541,29)
LUCRO BRUTO	2.912,75
DESPESAS OPERACIONAIS	(151.082,21)
DESPESAS ADMINISTRATIVAS	(151.082,21)
SALÁRIOS E ORDENADOS	(265.276,91)
13º SALÁRIO	(41.510,26)
FÉRIAS	(21.587,00)
FGTS	(28.240,63)
VALE TRANSPORTE	(10.843,02)
DESPESAS COM ALIMENTAÇÃO	(21.148,78)
TAXAS DIVERSAS	(3.288,25)
JUROS/MORAS FISCAIS	(1.667,74)
SEGUROS	(5.029,94)
MATERIAL DE ESCRITÓRIO	(249,90)
SERVIÇOS PRESTADOS POR TERCEIROS	(55.050,25)
COMBUSTÍVEIS E LUBRIFICANTES	(1.941,64)
MATERIAIS DE CONSUMO	(12.160,00)
REFEIÇÃO	(9.359,06)
HONORARIOS - PESSOA FISICA	(7.434,45)
HONORARIOS - PESSOA JURIDICA	(13.250,00)
ASSISTENCIA MEDICA	(3.982,00)
JUROS DE MORA	(3.716,08)
TARIFA BANCÁRIA	(2.357,26)
OUTRAS RECEITAS OPERACIONAIS	357.010,96
RECEITAS FINANCEIRAS	1.510,31
DESCONTOS FINANCEIROS OBTIDOS	1.510,23
RENDIMENTO S/ APLICAÇÃO FINANCEIRA	0,08
OUTRAS DESPESAS OPERACIONAIS	(21.891,25)
SINDICATO	(1.124,94)
CARTÓRIO	(20.761,72)
I.O.F	(4,59)
RESULTADO OPERACIONAL	(168.550,40)
RESULTADO ANTES DO IR E CSL	(168.550,40)
PREJUÍZO DO EXERCÍCIO	(168.550,40)

PREFEITURA MUNICIPAL
000300
MIG
RECIBO DE PAGAMENTO DE IMPOSTOS

LARISSA CHAVES MOREIRA
CPF: 055.886.565-80

GUSTAVO BORTOLETTO
Reg. no CRC - SP sob o No. SP20861609
CPF: 269.253.818-83

ASSISTENTE CONTABIL - FUR: 60742301003 - JUS LAVU DUKIUEBLO | 00000000000000 - JANEIRA CHAVES MOREIRA



DEMONSTRAÇÃO DAS MUTAÇÕES DO PATRIMÔNIO LÍQUIDO

Histórico	CAPITAL REALIZADO AUTORIZADO	RESERVAS DE LUCROS	Total
	Capital Social	LUCROS OU PREJUÍZOS ACUMULADOS	
Integralização de Capital e Ágio	250.000,00		250.000,00
Lucro Líquido		359.515,42	359.515,42
Balado em 31/12/2024	250.000,00	359.515,42	609.515,42

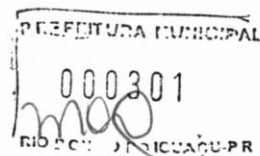

ARISSA CHAVES MOREIRA

CPF: 055.886.565-80

GUSTAVO BORTOLETTO
Reg. no CRC - SP sob o No. SP20861609
CPF: 269.253.818-83

ASSINADO DIGITALMENTE POR: 60740301003-GUSTAVO BORTOLETTO | 03000000000-ARISSA CHAVES MOREIRA

Empresa: ROTA-10 COMERCIO E SERVICOS LTDA
Inscrição: 14.120.503/0001-05
Período: 01/01/2024 - 31/12/2024

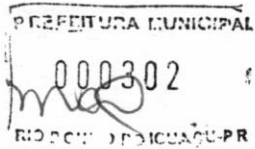

Página: 0048
Número livro: 0014
Emissão: 06/08/2025
Hora: 15:26:46



ASSINADO DIGITALMENTE POR: 607420301003 - JOSILAVO BUKIUEILO | 03080000000 - LARISSA CHAVES MOREIRA

COEFICIENTES DE ANÁLISES EM 31/12/2024

Coeficiente	Fórmula	Valor	Resultado
Índice de Liquidez Geral	Ativo Circulante + Realizável Longo Prazo	1.181.407,22 + 0,00	2,07
	Passivo Circulante + Passivo Não-Circulante	561.011,63 + 10.880,17	
Índice de Liquidez Corrente	Ativo Circulante	1.181.407,22	2,11
	Passivo Circulante	561.011,63	
Índice de Solvência Geral	Ativo	1.181.407,22	2,07
	Passivo Circulante + Passivo Não-Circulante	561.011,63 + 10.880,17	
Índice de Endividamento Geral	Passivo Circulante + Passivo Não-Circulante	561.011,63 + 10.880,17	0,48
	Ativo Total	1.181.407,22	
Grau de Endividamento	Passivo Circulante + Passivo Não-Circulante	561.011,63 + 10.880,17	0,48
	Passivo Circulante + Passivo Não-Circulante + Patrimônio Líquido	561.011,63 + 10.880,17 + 609.515,42	

Handwritten signature

ROTA-10 COMERCIO E SERVICOS LTDA
CNPJ: 14.120.503/0001-05



Notas explicativas da administração às Demonstrações Contábeis
Consolidadas em 31 de dezembro de 2024



APRESENTAÇÃO DAS DEMONSTRAÇÕES CONTÁBEIS

As demonstrações contábeis foram elaboradas com base nas práticas contábeis adotadas no Brasil, em observância às disposições contidas na Lei das Sociedades por Ações, e incorporam as mudanças introduzidas por intermédio das Leis 11.638/07 e 11.941/09 (MP 449/08), complementadas por pronunciamentos, interpretações e orientações do Comitê de Pronunciamentos Contábeis - CPC, aprovados por resoluções do Conselho Federal de Contabilidade e de normas da Comissão de Valores Mobiliários - CVM.

SUMÁRIO DAS PRINCIPAIS PRÁTICAS CONTÁBEIS

Moeda Funcional

A moeda funcional da empresa utilizada é o Real, conforme definido pela administração.

Regime de tributação

O regime tributário do período de 2024 é o Simples Nacional.

Uso de estimativas

Na elaboração das demonstrações contábeis é necessário utilizar estimativas para certos ativos, passivos e outras transações. Essas estimativas incluem: depreciação, amortização, provisões para passivos contingentes, valor de mercado para instrumentos financeiros, entre outras contas. A administração por sua vez, sempre utilizou de julgamento que são revisados periodicamente, os resultados reais podem divergir dessas estimativas.

Apuração do resultado, ativos e passivos circulantes e não circulantes

O resultado é apurado pelo regime de competência, inclui: os rendimentos, encargos, incidentes sobre ativos e passivos circulantes e não circulantes, e quando aplicável, os efeitos de ajustes a valor presente das transações relevantes, ajustes ao valor de mercado ou de realização.

A receita de vendas é reconhecida no resultado quando assim transferidos efetivamente ao comprador. à receita de serviços prestadores é reconhecida no resultado em função de sua realização.

Caixa e equivalentes de caixa

Estão representados por aplicações de alta liquidez, que são prontamente conversíveis em numerários, com vencimento em três meses ou menos na data de aquisição.

Títulos e valores mobiliários

A empresa classifica seus títulos e valores mobiliários no reconhecimento inicial, com base nas estratégias da administração para esses títulos, sob as seguintes categorias;

- Os títulos para negociação são mensurados ao valor justo. Os juros e atualização monetária e variações decorrentes da avaliação ao valor justo são registrados no resultado quando incorridos;
- Os títulos mantidos até o vencimento são mensurados pelo custo de aquisição, acrescidos por juros e atualização monetária que são registrados no resultado conforme competência.

Estoques

Os estoques estão demonstrados das seguintes formas:

- Os produtos estão demonstrados ao custo médio de compra que não excede ao de reposição, e os adiantamentos apresentados pelo valor efetivamente desembolsado.

ROTA-10 COMERCIO E SERVICOS LTDA
CNPJ: 14.120.503/0001-05



Notas explicativas da administração às Demonstrações Contábeis
Consolidadas em 31 de dezembro de 2024

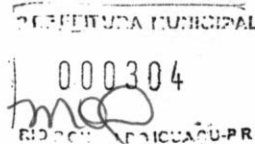

Imobilizado

Os ativos imobilizados estão demonstrados pelo custo de aquisição, e os direitos que tenham por objetos bens corpóreos destinados a manutenção das atividades da empresa, decorrentes de operações que transfiram os benefícios, riscos e controles desses bens, estão estimados pelo valor juros, ou inferior, pelo valor presente dos pagamentos mínimos do contrato.

Os custos e gastos incorridos são utilizados o método de depreciação Linear de acordo com a vida útil estimada.

Empréstimos e financiamentos

São reconhecidos inicialmente pelo valor justo menos os custos de transação incorridos e, após o reconhecimento inicial, são mensurados pelo custo amortizado utilizando – se o método de taxa de juros efetiva.

Contratos com transferência de benefícios, riscos e controle de bens

A empresa registra em seu ativo imobilizado, pelo valor justo ou, se inferior, pelo valor presente dos pagamentos mínimos do contrato, os direitos que tenham por objeto bens corpóreos destinados a manutenção das atividades da empresa decorrentes de operações que transfiram os benefícios, riscos e controle destes bens, assim, como a obrigação correlata.

Imposto de Renda e Contribuição Social

Estes impostos são calculados e registrados com base nas alíquotas efetivas vigentes na data da apuração das demonstrações contábeis trimestralmente.

Adicionalmente, a Empresa está apresentando as seguintes informações:

Caixa e Equivalentes de Caixa

BENS NUMERÁRIOS	2023	2024
Disponibilidade em moeda nacional		
Caixa Geral	0,00	250.000,00
Banco Conta Movimento	0,00	34,80
Aplicações Financeiras	0,00	8,75
	0,00	250.043,55

Os valores reconhecidos como caixa e equivalentes de caixa incluem valores em espécie, saldos disponíveis em contas correntes e aplicações financeiras de alta liquidez.

Os valores em espécie estão apresentados em moeda corrente nacional, pelo seu valor de face, e em moedas estrangeiras, os quais são convertidos pela taxa cambial divulgada pelo BACEN na data de fechamento das demonstrações contábeis.

Clientes

Duplicatas a Receber	2023	2024
Clientes	0,00	450.601,75
	0,00	450,601,75

ROTA-10 COMERCIO E SERVICOS LTDA
CNPJ: 14.120.503/0001-05



Notas explicativas da administração às Demonstrações Contábeis
Consolidadas em 31 de dezembro de 2024

PREFEITURA MUNICIPAL
000305
RUBRICADO

Outros Créditos

Outros Créditos	2023	2024
Créditos Diversos a Receber	0,00	422.625,59
Adiantamento a Fornecedores	0,00	58.136,10
Adiantamento de Férias	0,00	0,00
Créditos de Permuta	0,00	0,00
Tributos a Compensar	0,00	0,23
Créditos a Receber	0,00	0,00
	0,00	480.761,92

O montante referente a conta de Contas a receber deriva – se exclusivamente do faturamento conforme contratos/Notas fiscais de prestações de serviços no período de 2024 não obtendo inadimplência para provisão de devedores duvidosos.

Outros créditos a Receber, oriundo de saldo de impostos a Recuperar / Compensar e valores a Receber referente transferências e pagamentos junto as ligadas.

Passivo Circulante

FORNECEDORES	2023	2024
Fornecedores	0,00	107.147,81
	0,00	107.147,81

Os fornecedores foram devidamente baixados de acordo com os documentos apresentados pela empresa dentro exercício social de 2024, porém houve um aumento no saldo devido ao aumento de compras efetuadas.

OBRIGAÇÕES TRIBUTÁRIAS	2023	2024
ISS a Recolher	0,00	1,45
Imposto de Renda a Recolher	0,00	305,77
Simplex Nacional a Recolher	0,00	12.439,69
	0,00	12.746,91

Os valores das obrigações tributárias foram devidamente quitados dentro do exercício social de 2024 e/ou parcelados junto a receita, ficando somente saldos a vencer.

Outras obrigações trabalhistas e previdenciárias

	2023	2024
Salários à pagar	0,00	16.272,98
Pro Labore	0,00	0,00
INSS a Recolher	0,00	13.620,71
FGTS a Recolher	0,00	15.932,40
IRRF Folha a Recolher	0,00	0,00
PLR a Pagar	0,00	0,00
	0,00	46.911,91

ROTA-10 COMERCIO E SERVICOS LTDA
CNPJ: 14.120.503/0001-05



Notas explicativas da administração às Demonstrações Contábeis Consolidadas em 31 de dezembro de 2024

Os valores acima foram elaborados por meio da folha de pagamento com observância no contrato social da empresa e previsões legais.



Contas a pagar

Contas a pagar	0,00	394.205,00
	0,00	394.205,00

Passivo não circulante – LP

Outras Obrigações - LP

	2023	2024
Parcelamentos – Simples Nacional -LP	0,00	3.028,93
Parcelamento INSS- LP	0,00	7.809,41
Parcelamento IR S/ FL. De Pagto - LP	0,00	24,40
Parcelamento PIS/COFINS/CSLL Retido - LP	0,00	17,43
	0,00	10.880,17

Os valores acima foram se referem aos parcelamentos tributários realizados no exercício de 2024, cujo as parcelas serão pagas fora do prazo anual.

Patrimônio Líquido

	2023	2024
Capital Social	0,00	250.000,00
Lucros/Prejuizos Acumulados	0,00	359.515,42
	0,00	609,515,42

Capital Social realizado: Em 14 de abril de 2016 constituiu – se o capital pelo sócio Daniel Pinheiro de Moraes (100%) o capital subscrito e integralizado no valor de R\$ 88.000,00 em valores nominais.

GUSTAVO BORTOLETTO
Reg. no CRC - SP sob o No. BA-208616/O9
CPF: 269.253.818-83

LARISSA CHAVES MOREIRA
Titular Pessoa Física
CPF: 055.886.565-80

Livro Diário

Número: 14

Folha: 53

PREFEITURA MUNICIPAL
000307
RUBRICADO



tém este livro 53 folhas numeradas do No. 1 ao 53 emitidas através de processamento eletrônico dados, que serviu de Livro Diário da empresa abaixo descrita.

Handwritten signature

nome da Empresa: ROTA-10 COMERCIO E SERVICOS LTDA

atividade: Comércio atacadista de materiais de construção em geral

endereço: Rua ANTONIO DOS SANTOS GOUVEIA, 263

complemento: GALPAO 1 SALA 5

bairro: PORTO SECO PIRAJA

município: SALVADOR

estado: BA

inscrição no CNPJ: 14.120.503/0001-05

inscrição Estadual.....: 009587146

registro na junta.....:

inscrição Municipal.....: 395.207/001-37

inscrição estadual.....: 41233020

VALOR, 31/12/2024

ISSA CHAVES MOREIRA

: 055.886.565-80

GUSTAVO BORTOLETTO

Reg. no CRC - SP sob o No. SP20861609

CPF: 269.253.818-83



ASSINADO DIGITALMENTE POR: 207203581063 - GUSTAVO BORTOLETTO | 033886383860 - LARISSA CHAVES MOREIRA

R-10 COMÉRCIO E SERVIÇOS LTDA

DEMONSTRATIVO DOS CÁLCULOS DOS ÍNDICES CONTÁBEIS

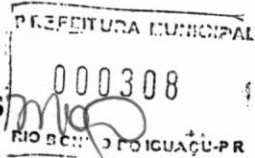

Declaro e atesto para os devidos fins, que os dados referentes à apresentação dos cálculos correspondentes aos índices abaixo especificados, foram extraídos do balanço referente ao exercício financeiro de 2023 já exigível.

COEFICIENTE DE ÍNDICES

ÍNDICE DE LIQUIDEZ GERAL =	Ativo Circulante + Realizável a longo Prazo Passivo Circulante + Passivo Não Circulante	=	952.544,92 + 535.045,81 +	528.955,66 -	=	2,77
ÍNDICE DE LIQUIDEZ CORRENTE =	Ativo Circulante Passivo Circulante	=	952.544,92 535.045,81	-	=	1,78
ÍNDICE DE SOLVÊNCIA GERAL =	Ativo Geral Passivo Circulante + Passivo Não Circulante	=	1.527.912,73 535.045,81 +	-	=	2,86
ÍNDICE DE ENDIVIDAMENTO GERAL =	Passivo Circulante + Passivo Não Circulante Passivo total	=	535.045,81 + 1.527.912,73	-	=	0,35
GRAU DE ENDIVIDAMENTO =	Passivo Circulante + Passivo Não Circulante Ativo Total	=	535.045,81 + 1.527.912,73	-	=	0,35

GUSTAVO ERNESTO DE SOUZA
CRC/BA 043222/O-5

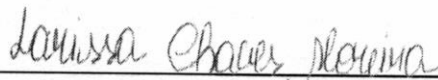
ROTA-10 COMÉRCIO E SERVIÇOS LTDA
CNPJ: 14.120.503.0001/05
LARISSA CHAVES MOREIRA
Representante legal

14.120.503/0001-05
ROTA - 10 COMÉRCIO E SERVIÇOS LTDA
Rua Antonio dos Santos Gouveia, Nº 263
Galpão 01 Sala 05
Porto Seco Pirajá CEP 41.233-020
SALVADOR-BA

R-10 COMÉRCIO E SERVIÇOS LTDA
CNPJ: 14.120.503/0001-05
Rua Antônio dos Santos Gouveia, 263, Galpão 1, Sala 5,
Porto Seco Pirajá, Salvador/BA - CEP: 41.233-020
TEL.: (71) 99998-9014 / E-mail: rota10doc@gmail.com

R-10 COMÉRCIO E SERVIÇOS LTDA

DEMONSTRATIVO DOS CÁLCULOS DOS ÍNDICES CONTÁBEIS

Declaro e atesto para os devidos fins, que os dados referentes à apresentação dos cálculos correspondentes aos índices abaixo especificados, foram extraídos do balanço referente ao exercício financeiro de 2024 já exigível.

Empresa: ROTA-10 COMERCIO E SERVICOS LTDA
Inscrição: 14.120.503/0001-05
Período: 01/01/2024 - 31/12/2024

Página: 0048
Número livro: 0014
Emissão: 06/08/2025
Hora: 15:26:46

COEFICIENTES DE ANÁLISES EM 31/12/2024

Coeficiente	Fórmula	Valor	Resultado
Índice de Liquidez Geral	Ativo Circulante + Realizável Longo Prazo	1.181.407,22 + 0,00	2,07
	Passivo Circulante + Passivo Não-Circulante	561.011,63 + 10.880,17	
Índice de Liquidez Corrente	Ativo Circulante	1.181.407,22	2,11
	Passivo Circulante	561.011,63	
Índice de Solvência Geral	Ativo	1.181.407,22	2,07
	Passivo Circulante + Passivo Não-Circulante	561.011,63 + 10.880,17	
Índice de Endividamento Geral	Passivo Circulante + Passivo Não-Circulante	561.011,63 + 10.880,17	0,48
	Ativo Total	1.181.407,22	
Grau de Endividamento	Passivo Circulante + Passivo Não-Circulante	561.011,63 + 10.880,17	0,48
	Passivo Circulante + Passivo Não-Circulante + Patrimônio Líquido	561.011,63 + 10.880,17 + 609.515,42	

GUSTAVO ERNESTO DE SOUZA
CRC/BA 043222/O-5

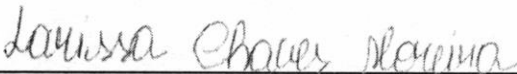

ROTA-10 COMÉRCIO E SERVIÇOS LTDA

CNPJ: 14.120.503.0001/05

LARISSA CHAVES MOREIRA

Representante legal

14.120.503/0001-05

ROTA - 10 COMÉRCIO E SERVIÇOS LTDA
Rua Antonio dos Santos Gouveia, Nº 263
Galpão 01 Sala 05
Porto Seco Pirajá CEP: 41.233-020
SALVADOR-BA

R-10 COMÉRCIO E SERVIÇOS LTDA

CNPJ: 14.120.503/0001-05

Rua Antônio dos Santos Gouveia, 263, Galpão 1, Sala 5,
Porto Seco Pirajá, Salvador/BA - CEP: 41.233-020

TEL.: (71) 99998-9014 / E-mail: rota10doc@gmail.com

ATESTADO DE CAPACIDADE TÉCNICA

Atestamos, para os devidos fins de comprovação de capacidade técnico-operacional, que a empresa ROTA 10 COMÉRCIO E SERVIÇOS LTDA, inscrita no CNPJ nº 14.120.503/0001-05, com sede à Rua Antônio dos Santos Gouveia, nº 263, Galpão 1, Sala 5, Porto Seco Pirajá, CEP 41.233-020, Salvador – BA, forneceu de forma regular, dentro dos prazos contratuais e em conformidade com os padrões técnicos exigidos, o equipamento relacionado abaixo à empresa LN DISTRIBUIDORA E COMÉRCIO LTDA, inscrita no CNPJ nº 07.848.730/0001-96.

OBJETO: Aquisição de 01 (um) trator de 25CV novo de primeiro uso, por meio de Registro de Preços, dos seguintes bens abaixo relacionados.

DESCRIÇÃO DO EQUIPAMENTO PRINCIPAL FORNECIDO:

- 01 (um) trator agrícola 4x4 de 25 CV;
- Trator Agrícola com 4 Rodas;
- Motor YD385T com sistema de injeção direta;
- Tração 4x4 (integral);
- Direção hidrostática.

O fornecimento foi realizado de forma integral, atendendo aos prazos e condições contratuais, com pleno funcionamento do equipamento e conformidade técnica validada pela contratante após os devidos testes e verificações de qualidade.

Salvador, 05 de agosto de 2025.

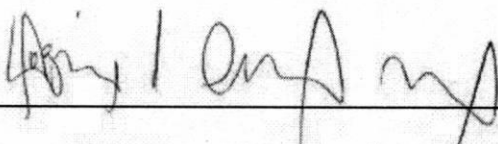

LN DISTRIBUIDORA E COMÉRCIO LTDA
CNPJ Nº 07.848.730/0001-96
LÁZARO DE CARVALHO NUNES
RG:09. 751.505-10
CPF: 811.924.445-15
REPRESENTANTE LEGAL

07.848.730/0001-96
Insc. Est. 068337231
LN DISTRIBUIDORA E COMÉRCIO LTDA
Av. Tancredo Neves, 2539 Torres Londres, Sl. 2401
Caminho das Árvores - CEP:41.820-021
SALVADOR - BA

RECEBEMOS DE ROTA-10 COMERCIO E SERVICOS LTDA OS PRODUTOS/SERVIÇOS CONSTANTES DA NOTA FISCAL INDICADA AO LADO		NF-e
DATA DE RECEBIMENTO	IDENTIFICAÇÃO E ASSINATURA DO RECEBEDOR	Nº 000.000.111 SÉRIE: 1 000311

ROTA-10 COMERCIO E SERVICOS LTDA R ANTONIO DOS SANTOS GOUVEIA, 263 - GALPAO 1 SL 5 - PORTO SECO PIRAJA, Salvador, BA - CEP: 41233020 - Fone/Fax: 7399989014	DANFE Documento Auxiliar da Nota Fiscal Eletrônica 0 - Entrada 1 - Saída 1 Nº 000.000.111 SÉRIE: 1 Página 1 de 1	CONTROLE DO FISCO  CHAVE DE ACESSO 2925 0814 1205 0300 0105 5500 1000 0001 1116 0700 7267 Consulta de autenticidade no portal nacional da NF-e www.nfe.fazenda.gov.br/portal ou no site da Sefaz Autorizadora
	NATUREZA DA OPERAÇÃO VENDA A PRAZO INSCRIÇÃO ESTADUAL 009587146 INSCRIÇÃO ESTADUAL DO SUBST. TRIB. CNPJ / CPF 14.120.503/0001-05	

NATUREZA DA OPERAÇÃO VENDA A PRAZO		PROTOCOLO DE AUTORIZAÇÃO DE USO 129250567682870 - 05/08/2025 16:45	
INSCRIÇÃO ESTADUAL 009587146	INSCRIÇÃO ESTADUAL DO SUBST. TRIB.	CNPJ / CPF 14.120.503/0001-05	

DESTINATÁRIO/REMETENTE			
NOME/RAZÃO SOCIAL LN DISTRIBUIDORA E COMERCIO LTDA		CNPJ/CPF 07.848.730/0001-96	DATA DA EMISSÃO 05/08/2025
ENDEREÇO AV TANCREDO NEVES, 2539 - EDF CEO TORRE		BAIRRO/DISTRITO CAMINHO DAS ARVORES	CEP 41820-021
MUNICÍPIO Salvador		FONE/FAX	UF BA
		INSCRIÇÃO ESTADUAL 068337231	HORA DE ENTRADA/SAÍDA 15:37

FATURA

CÁLCULO DO IMPOSTO					
BASE DE CÁLCULO DO ICMS	VALOR DO ICMS	BASE DE CÁLCULO DO ICMS ST	VALOR DO ICMS ST	VALOR TOTAL DOS PRODUTOS	
0,00	0,00	0,00	0,00	103.967,00	
VALOR DO FRETE	VALOR DO SEGURO	DESCONTO	OUTRAS DESPESAS ACESSÓRIAS	VALOR DO IPI	VALOR TOTAL DA NOTA
0,00	0,00	0,00	0,00	0,00	103.967,00

TRANSPORTADOR/VOLUMES TRANSPORTADOS						
RAZÃO SOCIAL		FRETE POR CONTA 4-Destinatário Próprio	CÓDIGO ANTT	PLACA DO VEÍCULO	UF	CNPJ/CPF
ENDEREÇO			MUNICÍPIO	UF	INSCRIÇÃO ESTADUAL	
QUANTIDADE	ESPÉCIE	MARCA	NUMERAÇÃO	PESO BRUTO	PESO LÍQUIDO	

DADOS DO PRODUTO/SERVIÇO													
CÓDIGO	DESCRIÇÃO DO PRODUTO/SERVIÇO	NCM/SH	CST	CFOP	UNID.	QTD.	VLR. UNIT.	VLR. TOTAL	BC ICMS	VLR. ICMS	VLR. IPI	ALÍQ. ICMS	ALÍQ. IPI
001	TRATOR AGRICOLA C 4 RODAS MOTOR YD38ST SIST INJEÇÃO DIRETA TRACÇÃO 4X4 DIR.HIDROSTÁTICA	87083090	0400	5102	UN	1,0000	103.967,0000	103.967,00					

CÁLCULO DO ISSQN			
INSCRIÇÃO MUNICIPAL 39520700137	VALOR TOTAL DOS SERVIÇOS	BASE DE CÁLCULO DO ISSQN	VALOR DO ISSQN

DADOS ADICIONAIS	
INFORMAÇÕES COMPLEMENTARES	RESERVADO AO FISCO

R-10 COMÉRCIO E SERVIÇOS LTDA

Prefeitura municipal de rio bonito Iguaçu - PR
PREGÃO ELETRÔNICO Nº 84/2025
PROCESSO LICITATÓRIO Nº 315/2025

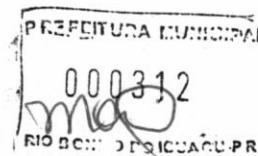

OBJETO: Aquisição de máquinas e equipamentos (trator agrícola novo), conforme CONVÊNIO TRANSFEREGOV.BR Nº 985172/2025, celebrado entre a UNIÃO, por intermédio do Ministério da Integração e do Desenvolvimento Regional e o Município de Rio Bonito do Iguazu-PR, para atender as necessidades da Secretaria Municipal de Agropecuária e Meio Ambiente.

CARTA DE APRESENTAÇÃO

Através da presente, indicamos o(a) Sr.(a) LARISSA CHAVES MOREIRA, portador(a) do documento de Identidade nº 14.861.337-38 SSP/BA, inscrito no CPF/MF sob o nº 055.886.565-80, telefone (71) -8604-0643 / (71) 99678-55XX, e-mail: rota10doc@gmail.com, residente e domiciliado na Rua do Sombreiro, 18, Mussurunga, Salvador – BA, CEP: 41.490-258, a participar do instaurado, na modalidade Pregão Eletrônico nº 84/2025 pelo Município de Rio Bonito do Iguazu - PR, outorgando-lhe poderes para pronunciar-se em nome da empresa ROTA-10 COMÉRCIO E SERVIÇOS LTDA, CNPJ nº 14.120.503.0001/05, bem como, para assinatura da respectivo ATA DE REGISTRO DE PREÇOS, caso a empresa seja vencedora neste processo.

Em caso de ser declarada como vencedora deste certame os pagamentos devidos deverão ser realizados na conta corrente nº 50XX-0 OP=33, agência 1236, Banco CAIXA – 104 de titularidade da empresa acima identificada.

Salvador - BA, 07 de janeiro de 2026.

Larissa Chaves Moreira

ROTA-10 COMÉRCIO E SERVIÇOS LTDA

CNPJ: 14.120.503.0001/05

LARISSA CHAVES MOREIRA

RG Nº: 14.861.337-38

CPF Nº: 055.886.565-80

Representante legal

14.120.503/0001-05

ROTA - 10 COMÉRCIO E SERVIÇOS LTDA

Rua Antonio dos Santos Gouveia, Nº 263

Galpão 01 Sala 05

Porto Seco Pirajá CEP 41.233-020

SALVADOR-BA

R-10 COMÉRCIO E SERVIÇOS LTDA

CNPJ: 14.120.503/0001-05

**Rua Antônio dos Santos Gouveia, 263, Galpão 1, Sala 5,
Porto Seco Pirajá, Salvador/BA - CEP: 41.233-020**

TEL.: (71) 99998-9014 / E-mail: rota10doc@gmail.com

R-10 COMÉRCIO E SERVIÇOS LTDA

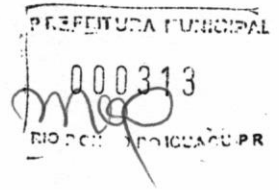

Prefeitura municipal de rio bonito Iguaçu - PR
PREGÃO ELETRÔNICO Nº 84/2025
PROCESSO LICITATÓRIO Nº 315/2025

OBJETO: Aquisição de máquinas e equipamentos (trator agrícola novo), conforme CONVÊNIO TRANSFEREGOV.BR Nº 985172/2025, celebrado entre a UNIÃO, por intermédio do Ministério da Integração e do Desenvolvimento Regional e o Município de Rio Bonito do Iguaçu-PR, para atender as necessidades da Secretaria Municipal de Agropecuária e Meio Ambiente.

DECLARAÇÃO UNIFICADA

Pelo presente instrumento, a empresa ROTA-10 COMÉRCIO E SERVIÇOS LTDA, inscrita no CNPJ sob o nº 14.120.503.0001/05, através de seu representante legal subscrito:

- 1) Declara nos termos do Art. 67, VI da Lei Federal nº 14.133, de 2021, que de tomou conhecimento de todas as informações e das condições locais para o cumprimento das obrigações objeto da licitação do Pregão Eletrônico nº 84/2025;
- 2) Declara, sob as penas da Lei, que atende aos requisitos de habilitação previsto no edital;
- 3) Declara nos termos do Art. 63, § 1º da Lei Federal nº 14.133, de 2021, que a proposta econômica apresentada compreende a integralidade dos custos para atendimento dos direitos trabalhistas assegurados na Constituição Federal, nas leis trabalhistas, nas normas infralegais, nas convenções coletivas de trabalho e nos termos de ajustamento de conduta vigentes na data de entrega das propostas;
- 4) Declara, para os fins do disposto no inciso XXXIII do art. 7º da Constituição Federal, que não emprega menores de dezoito anos em trabalho noturno, perigoso ou insalubre e nem menores de dezesseis anos, em qualquer trabalho, salvo na condição de aprendiz, a partir de quatorze anos;
- 5) Declara que cumpre as exigências de reserva de cargos para pessoa com deficiência e para reabilitado da Previdência Social, previstas em lei e em outras normas específicas;
- 6) Declara que não possui em seu quadro societário e de empregados, servidor ou dirigente da Prefeitura de Rio Bonito do Iguaçu-PR ou responsável pela licitação, nos termos Art. 9º § 1º da Lei Federal nº 14.133, de 2021;
- 7) Declara que não possui vínculo de natureza técnica, comercial, econômica, financeira, trabalhista ou civil com dirigente da Prefeitura de Rio Bonito do Iguaçu ou com agente público que desempenhe função na licitação ou atue na fiscalização ou na gestão do contrato, e que deles não somos cônjuge, companheiro ou parente em linha reta, colateral ou por afinidade, até o terceiro grau, nos termos do Art. 14, IV da Lei Federal nº 14.133, de 2021;
- 8) Declara que o responsável pela assinatura do instrumento contratual é o Sr(a) Larissa Chaves Moreira, inscrito no CPF nº 055.886.565-80 e-mail rota10doc@gmail.com, telefone 71 9 9678-5522, ocupante do cargo de representante legal nesta empresa.

R-10 COMÉRCIO E SERVIÇOS LTDA
CNPJ: 14.120.503/0001-05
Rua Antônio dos Santos Gouveia, 263, Galpão 1, Sala 5,
Porto Seco Pirajá, Salvador/BA - CEP: 41.233-020
TEL.: (71) 99998-9014 / E-mail: rota10doc@gmail.com

R-10 COMÉRCIO E SERVIÇOS LTDA

PREFEITURA MUNICIPAL
000314
RIO DE JANEIRO - RJ

9) Declara que em caso de qualquer comunicação futura referente a este processo licitatório, todas as comunicações, inclusive envio de requisições de compra, nota de empenho, notificações, citações e etc., poderão ser feitas através do e-mail rota10doc@gmail.com, e/ou whatsapp 71 9 9678-5522, produzindo para todos os fins, total validade jurídica.

Salvador - BA, 07 de janeiro de 2026.

Larissa Chaves Moreira

ROTA-10 COMÉRCIO E SERVIÇOS LTDA

CNPJ: 14.120.503.0001/05

LARISSA CHAVES MOREIRA

RG Nº: 14.861.337-38

CPF Nº: 055.886.565-80

Representante legal

14.120.503/0001-05
ROTA - 10 COMÉRCIO E SERVIÇOS LTDA
Rua Antônio dos Santos Gouveia, Nº 263
Galpão 01 Sala 05
Porto Seco Pirajá CEP: 41.233-020
SALVADOR-BA

R-10 COMÉRCIO E SERVIÇOS LTDA
CNPJ: 14.120.503/0001-05
Rua Antônio dos Santos Gouveia, 263, Galpão 1, Sala 5,
Porto Seco Pirajá, Salvador/BA - CEP: 41.233-020
TEL.: (71) 99998-9014 / E-mail: rota10doc@gmail.com

R-10 COMÉRCIO E SERVIÇOS LTDA

Prefeitura municipal de rio bonito Iguazu - PR
PREGÃO ELETRÔNICO Nº 84/2025
PROCESSO LICITATÓRIO Nº 315/2025

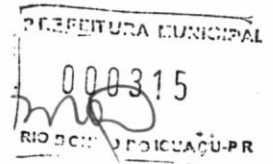

OBJETO: Aquisição de máquinas e equipamentos (tratores agrícolas novos), conforme CONVÊNIO TRANSFEREGOV.BR Nº 985172/2025, celebrado entre a UNIÃO, por intermédio do Ministério da Integração e do Desenvolvimento Regional e o Município de Rio Bonito do Iguazu-PR, para atender as necessidades da Secretaria Municipal de Agropecuária e Meio Ambiente.

DECLARAÇÃO DE QUE SE ENQUADRA NO CONCEITO LEGAL DE MICROEMPRESA

Pelo presente instrumento, a empresa ROTA-10 COMÉRCIO E SERVIÇOS LTDA, inscrita no CNPJ sob o nº 14.120.503.0001/05, através de seu representante legal subscrito:

DECLARA, sob as penas do artigo 299 do Código Penal, que se enquadra na situação de (X) MICROEMPRESA, () EMPRESA DE PEQUENO PORTE ou () COOPERATIVA, nos termos da Lei Complementar nº 123/06, alterada pela Lei Complementar nº 147/14, bem assim que inexistem fatos supervenientes que conduzam ao seu desenquadramento desta situação.

(X) DECLARA, para fins de obtenção do benefício disposto nos arts. 42 a 49 da Lei Complementar nº 123, de 14 de dezembro de 2006 e que, nos termos do Art. 4º, § 2º da Lei Federal nº 14.133, de 2021, no ano-calendário da realização da licitação, ainda não celebramos contratos com a Administração Pública cujos valores somados extrapolem a receita bruta máxima admitida para fins de enquadramento como empresa de pequeno porte, sendo apto a usufruir do tratamento favorecido estabelecido nos artigos 42 ao 49 da referida Lei Complementar.

Salvador - BA, 07 de janeiro de 2026.

Larissa Chaves Moreira

ROTA-10 COMÉRCIO E SERVIÇOS LTDA

CNPJ: 14.120.503.0001/05

LARISSA CHAVES MOREIRA

RG Nº: 14.861.337-38

CPF Nº: 055.886.565-80

Representante legal

14.120.503/0001-05

ROTA - 10 COMÉRCIO E SERVIÇOS LTDA
Rua Antônio dos Santos Gouveia, Nº 263
Galpão 01 Sala 05
Porto Seco Pirajá CEP: 41.233-020
SALVADOR-BA

R-10 COMÉRCIO E SERVIÇOS LTDA

CNPJ: 14.120.503/0001-05

**Rua Antônio dos Santos Gouveia, 263, Galpão 1, Sala 5,
Porto Seco Pirajá, Salvador/BA - CEP: 41.233-020**

TEL.: (71) 99998-9014 / E-mail: rota10doc@gmail.com

R-10 COMÉRCIO E SERVIÇOS LTDA

Prefeitura municipal de rio bonito Iguazu - PR
PREGÃO ELETRÔNICO Nº 84/2025
PROCESSO LICITATÓRIO Nº 315/2025

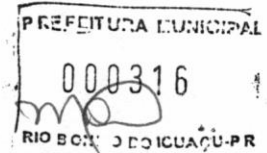

OBJETO: Aquisição de máquinas e equipamentos (trator agrícola novo), conforme CONVÊNIO TRANSFEREGOV.BR Nº 985172/2025, celebrado entre a UNIÃO, por intermédio do Ministério da Integração e do Desenvolvimento Regional e o Município de Rio Bonito do Iguazu-PR, para atender as necessidades da Secretaria Municipal de Agropecuária e Meio Ambiente.

DECLARAÇÃO DE CONHECIMENTO AS NORMAS DE PREVENÇÃO À CORRUPÇÃO

Pelo presente instrumento, a empresa ROTA-10 COMÉRCIO E SERVIÇOS LTDA, inscrita no CNPJ sob o nº 14.120.503.0001/05, através de seu representante legal subscrito:

DECLARA, conhecer as normas de prevenção à corrupção previstas na legislação brasileira, dentre elas, a Lei de Improbidade Administrativa (Lei Federal nº 8.429/1992), a Lei Federal nº 12.846/2013, Decreto 11.129/2022 e seus regulamentos, se comprometem que para a execução deste contrato nenhuma das partes poderá oferecer, dar ou se comprometer a dar, a quem quer que seja, aceitar ou se comprometer a aceitar, de quem quer que seja, tanto por conta própria quanto por intermédio de outrem, qualquer pagamento, doação, compensação, vantagens financeiras ou benefícios indevidos de qualquer espécie, de modo fraudulento que constituam prática ilegal ou de corrupção, bem como de manipular ou fraudar o equilíbrio econômico financeiro do presente contrato, seja de forma direta ou indireta quanto ao objeto deste contrato, devendo garantir, ainda que seus prepostos, administradores e colaboradores ajam da mesma forma.

Salvador - BA, 07 de janeiro de 2026.

Larissa Chaves Moreira

ROTA-10 COMÉRCIO E SERVIÇOS LTDA

CNPJ: 14.120.503.0001/05

LARISSA CHAVES MOREIRA

RG Nº: 14.861.337-38

CPF Nº: 055.886.565-80

Representante legal

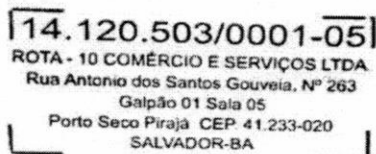

R-10 COMÉRCIO E SERVIÇOS LTDA

CNPJ: 14.120.503/0001-05

**Rua Antônio dos Santos Gouveia, 263, Galpão 1, Sala 5,
Porto Seco Pirajá, Salvador/BA - CEP: 41.233-020**

TEL.: (71) 99998-9014 / E-mail: rota10doc@gmail.com

R-10 COMÉRCIO E SERVIÇOS LTDA

Prefeitura municipal de rio bonito Iguacu - PR
PREGÃO ELETRÔNICO Nº 84/2025
PROCESSO LICITATÓRIO Nº 315/2025

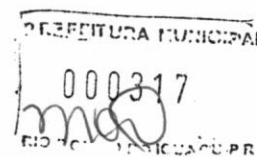

OBJETO: Aquisição de máquinas e equipamentos (trator agrícola novo), conforme CONVÊNIO TRANSFEREGOV.BR Nº 985172/2025, celebrado entre a UNIÃO, por intermédio do Ministério da Integração e do Desenvolvimento Regional e o Município de Rio Bonito do Iguacu-PR, para atender as necessidades da Secretaria Municipal de Agropecuária e Meio Ambiente.

DECLARAÇÃO DE TREINAMENTO

Pelo presente instrumento, a empresa ROTA-10 COMÉRCIO E SERVIÇOS LTDA, inscrita no CNPJ sob o nº 14.120.503.0001/05, através de seu representante legal subscrito:

Caso venha a ser declarada vencedora do certame em epígrafe, a empresa **compromete-se a realizar o treinamento** técnico dos profissionais indicados por este Órgão, conforme as especificações contidas no Termo de Referência e demais anexos do Edital.

O treinamento será ministrado por profissionais qualificados, em local e horário a serem acordados com a Administração, garantindo que o objeto do contrato seja executado com a máxima eficiência e segurança, sem ônus adicionais além dos previstos na proposta comercial. Quando assim exigir no edital.

Salvador - BA, 07 de janeiro de 2026.

Larissa Chaves Moreira

ROTA-10 COMÉRCIO E SERVIÇOS LTDA

CNPJ: 14.120.503.0001/05

LARISSA CHAVES MOREIRA

RG Nº: 14.861.337-38

CPF Nº: 055.886.565-80

Representante legal

14.120.503/0001-05
ROTA - 10 COMÉRCIO E SERVIÇOS LTDA
Rua Antonio dos Santos Gouveia, Nº 263
Galpão 01 Sala 05
Porto Seco Pirajá CEP: 41.233-020
SALVADOR-BA

R-10 COMÉRCIO E SERVIÇOS LTDA
CNPJ: 14.120.503/0001-05
Rua Antônio dos Santos Gouveia, 263, Galpão 1, Sala 5,
Porto Seco Pirajá, Salvador/BA - CEP: 41.233-020
TEL.: (71) 99998-9014 / E-mail: rota10doc@gmail.com

R-10 COMÉRCIO E SERVIÇOS LTDA

Prefeitura municipal de rio bonito Iguazu - PR
PREGÃO ELETRÔNICO Nº 84/2025
PROCESSO LICITATÓRIO Nº 315/2025

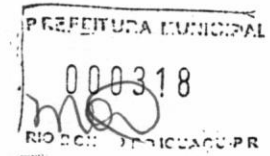

OBJETO: Aquisição de máquinas e equipamentos (trator agrícola novo), conforme CONVÊNIO TRANSFEREGOV.BR Nº 985172/2025, celebrado entre a UNIÃO, por intermédio do Ministério da Integração e do Desenvolvimento Regional e o Município de Rio Bonito do Iguazu-PR, para atender as necessidades da Secretaria Municipal de Agropecuária e Meio Ambiente.

DECLARAÇÃO DE FORNECIMENTO, GARANTIA E ASSISTÊNCIA TÉCNICA

Pelo presente instrumento, a empresa ROTA-10 COMÉRCIO E SERVIÇOS LTDA, inscrita no CNPJ sob o nº 14.120.503.0001/05, através de seu representante legal subscrito, DECLARA, que, se vencedora do presente certame, fornecerá, durante o período de garantia às suas expensas e após a garantia, por no mínimo, conforme informações do edital, às expensas do CONTRATANTE, as alterações, substituições e reparos de toda e qualquer peça que apresente anomalia, vício ou defeito de fabricação, bem como, falhas ou imperfeições constatadas em suas características de operação, sob pena de aplicação da penalidade prevista no edital.

Após o período de garantia, a CONTRATADA fica obrigada, a expensas do Município, por prazo não inferior a 5 (cinco) anos, disponibilizar oficina de manutenção e assistência técnica no Estado do Paraná, bem como garantir a disponibilização, se necessário, de peças. Quando assim exigir no edital.

Salvador - BA, 07 de janeiro de 2026.

Larissa Chaves Moreira

ROTA-10 COMÉRCIO E SERVIÇOS LTDA

CNPJ: 14.120.503.0001/05

LARISSA CHAVES MOREIRA

RG Nº: 14.861.337-38

CPF Nº: 055.886.565-80

Representante legal

14.120.503/0001-05
ROTA - 10 COMÉRCIO E SERVIÇOS LTDA
Rua Antonio dos Santos Gouveia, Nº 263
Galpão 01 Sala 05
Porto Seco Pirajá CEP: 41.233-020
SALVADOR-BA

R-10 COMÉRCIO E SERVIÇOS LTDA
CNPJ: 14.120.503/0001-05
Rua Antônio dos Santos Gouveia, 263, Galpão 1, Sala 5,
Porto Seco Pirajá, Salvador/BA - CEP: 41.233-020
TEL.: (71) 99998-9014 / E-mail: rota10doc@gmail.com



Ministério do Empreendedorismo, da Microempresa e da Empresa de Pequeno Porte
Secretaria Nacional de Microempresa e Empresa de Pequeno Porte
Diretoria Nacional de Registro Empresarial e Integração
Secretaria de Desenvolvimento Econômico e Turismo

Nº DO PROTOCOLO (Uso da Junta Comercial)

IRE (da sede ou filial, quando a sede for em outra UF)

Código da Natureza Jurídica

Nº de Matrícula do Agente Auxiliar do Comércio

2062

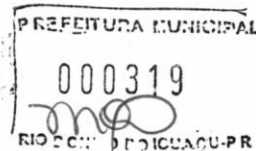

- REQUERIMENTO

ILMO(A). SR.(A) PRESIDENTE DA Junta Comercial, Industrial e Serviços do Rio Grande do Sul

Nome: **VANITARAR 'COMERCIO & SERVICOS' LTDA**

(da Empresa ou do Agente Auxiliar do Comércio)

requer a V.Sª o deferimento do seguinte ato:

Nº FCN/REMP



RSP2400049638

º DE CÓDIGO CÓDIGO DO
IAS DO ATO EVENTO QTDE DESCRIÇÃO DO ATO / EVENTO

º DE IAS	CÓDIGO DO ATO	CÓDIGO DO EVENTO	QTDE	DESCRIÇÃO DO ATO / EVENTO
	002			ALTERACAO
		051	1	CONSOLIDACAO DE CONTRATO/ESTATUTO
		020	1	ALTERACAO DE NOME EMPRESARIAL
		046	1	TRANSFORMACAO
		315	1	ENQUADRAMENTO DE MICROEMPRESA

PONTAO

Local

17 Fevereiro 2024

Data

Representante Legal da Empresa / Agente Auxiliar do Comércio:

Nome: _____

Assinatura: _____

Telefone de Contato: _____

- USO DA JUNTA COMERCIAL

DECISÃO SINGULAR

DECISÃO COLEGIADA

Nome(s) Empresarial(ais) igual(ais) ou semelhante(s):

SIM

SIM

Processo em Ordem
A decisão

_____/_____/_____
Data

NÃO

_____/_____/_____
Data

Responsável

NÃO

_____/_____/_____
Data

Responsável

Responsável

DECISÃO SINGULAR

Processo em exigência. (Vide despacho em folha anexa)

2ª Exigência

3ª Exigência

4ª Exigência

5ª Exigência

Processo deferido. Publique-se e archive-se.

Processo indeferido. Publique-se.

_____/_____/_____
Data

Responsável

DECISÃO COLEGIADA

Processo em exigência. (Vide despacho em folha anexa)

2ª Exigência

3ª Exigência

4ª Exigência

5ª Exigência

Processo deferido. Publique-se e archive-se.

Processo indeferido. Publique-se.

_____/_____/_____
Data

Vogal

Vogal

Vogal

Presidente da _____ Turma

OBSERVAÇÕES



Junta Comercial, Industrial e Serviços do Rio Grande do Sul

Certifico registro sob o nº 43210409032 em 19/02/2024 da Empresa VANITARAR 'COMERCIO & SERVICOS' LTDA, CNPJ 48329398000130 e protocolo 240448472 - 07/02/2024. Autenticação: 63D8F2DAF66C910749218D3A5C1F9199FA82F. José Tadeu Jacoby - Secretário-Geral. Para validar este documento, acesse <http://jucisrs.rs.gov.br/validacao> e informe nº do protocolo 24/044.847-2 e o código de segurança S5aM Esta cópia foi autenticada digitalmente e assinada em 19/02/2024 por José Tadeu Jacoby Secretário-Geral.



JUNTA COMERCIAL, INDUSTRIAL E SERVIÇOS DO RIO GRANDE DO SUL

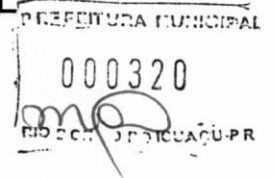

Registro Digital

Capa de Processo



Junta Comercial, Industrial e Serviços do Rio Grande do Sul

Identificação do Processo		
Número do Protocolo	Número do Processo Módulo Integrador	Data
24/044.847-2	RSP2400049638	07/02/2024

Identificação do(s) Assinante(s)		
CPF	Nome	Data Assinatura
584.898.600-25	VANIRIO CHAGAS	17/02/2024
Assinado utilizando assinaturas avançadas  		

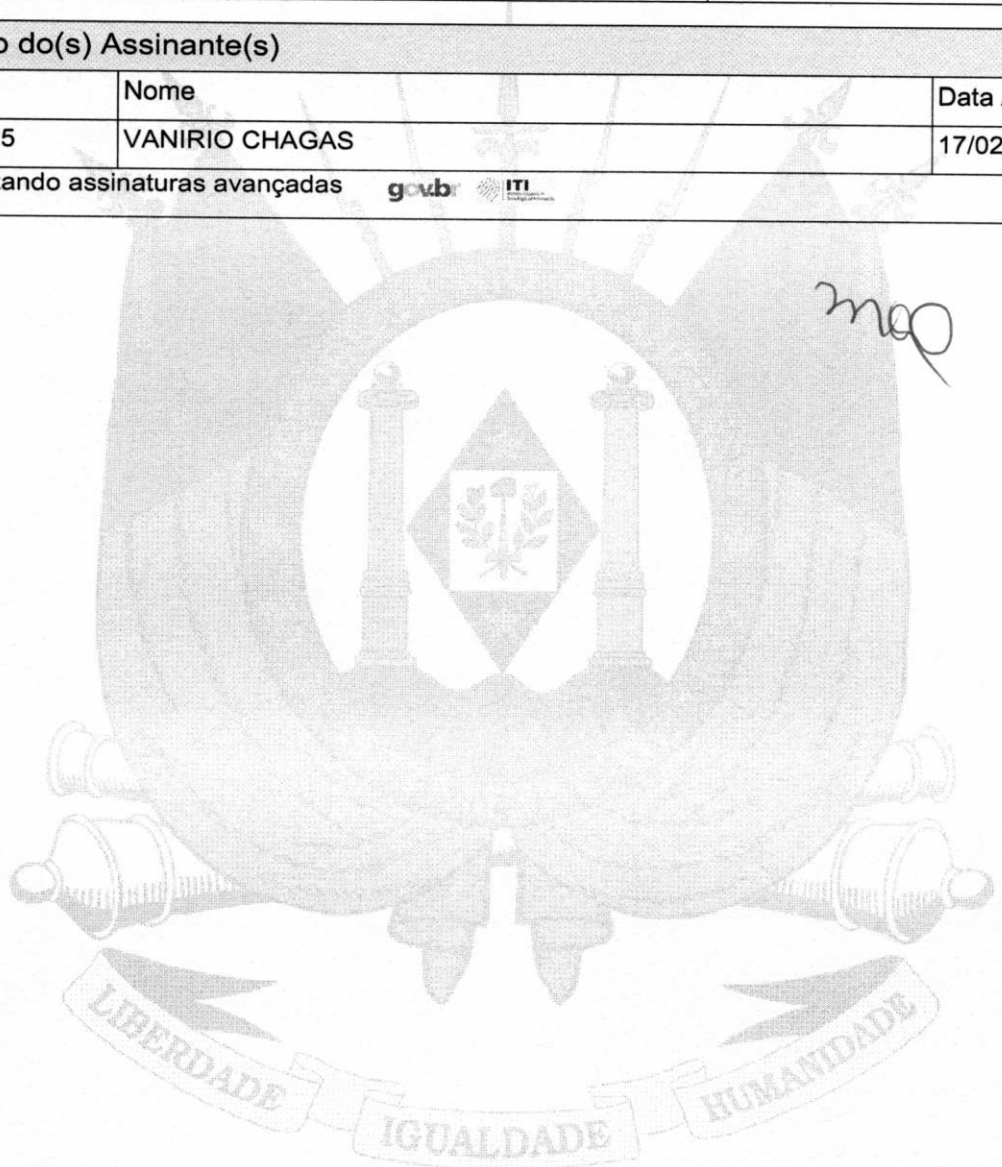

**CONTRATO SOCIAL
POR TRANSFORMAÇÃO DE EMPRESÁRIO
VANIRIO CHAGAS 58489860025**

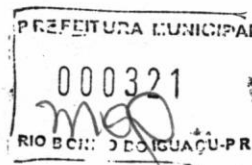

VANIRIO CHAGAS, brasileiro, casado com regime de bens Comunhão Parcial, nascido em 12/04/1970, inscrito na RG nº 604983748 SSP/RS e CPF nº 584.898.600-25, residente e domiciliado sito na Rua/Avenida Julio de Mailhos, número 297, bairro / distrito Centro, na cidade de Pontão - RS, CEP: 99190-000. Empresário, com sede na Rua / Avenida Julio de Mailhos, número 300, Sala 02, bairro / distrito Centro, na cidade de Pontão - RS, CEP: 99190-000, inscrito na Junta Comercial do Estado do Rio Grande do Sul sob NIRE 4381486436-3 e no CNPJ sob nº 48.329.398/0001-30, fazendo uso do que permite o § 3º do art. 968 da Lei nº 10.406/2002, com a redação alterada pelo art. 10 da Lei Complementar nº 128/08, ora transforma seu registro de EMPRESÁRIO(A) em SOCIEDADE EMPRESÁRIA, passando a constituir o tipo jurídico SOCIEDADE LIMITADA, a qual se regerá, doravante, pelo presente CONTRATO SOCIAL, mediante as seguintes cláusulas.

PRIMEIRA – A sociedade girará sob o nome empresarial: **Vanitrar 'Comércio & Serviços' Ltda.** e o Nome Fantasia de: **Vanitrar Tratores.**

SEGUNDA – O Objetivo passa a ser: Comércio atacadista de máquinas, aparelhos e equipamentos para o uso agropecuário partes e peças, Comércio varejista de máquinas, implementos agrícolas aparelhos e equipamentos para o uso agropecuário partes e peças, serviços de usinagem, tornearia e solda.

TERCEIRA - O capital social no valor de R\$ 15.000,00 (quinze mil reais), dividido em 1500 (mil e quinhentas) quotas, no valor unitário de R\$ 10,00 (dez reais), subscritas e integralizadas no preâmbulo anterior na sua constituição, **PASSA A SER DE: de R\$ 520.000,00** (quinhentos e vinte mil reais) divididas em 52.000 (cinquenta e duas mil) quotas no valor unitário de R\$ 10,00 (dez reais) e neste ato integralizando em moeda corrente nacional o valor de R\$ 505.000,00 (quinhentos e cinco mil reais) divididas em 50.050 (cinquenta mil e cinquenta quotas) no valor unitário de R\$ 10,00 (dez reais) distribuídas da seguinte forma:

Vanirio Chagas n.º de quotas 52.000 100% Valor R\$ 10,00 TOTAL R\$ 52.000,00 TOTAL R\$ 52.000,00.

QUARTA - As demais cláusulas permanecem inalteradas, **conforme a constituição MEI sob NIRE 4381486436-3** na data de 18/10/2022.

QUINTA - Tendo em vista as modificações ora ajustadas, consolida-se o contrato social, com a seguinte redação.



Junta Comercial, Industrial e Serviços do Rio Grande do Sul

Certifico registro sob o nº 43210409032 em 19/02/2024 da Empresa VANITRAR 'COMERCIO & SERVICOS' LTDA, CNPJ 48329398000130 protocolo 240448472 - 07/02/2024. Autenticação: 63D8F2DAF66C910749218D3A5C1F9199FA82F. José Tadeu Jacoby - Secretário-Geral. Para validar este documento, acesse <http://jucisrs.rs.gov.br/validacao> e informe nº do protocolo 24/044.847-2 e o código de segurança S5aM Esta cópia foi autenticada digitalmente e assinada em 19/02/2024 por José Tadeu Jacoby Secretário-Geral.

CONSOLIDAÇÃO DO CONTRATO

DO NOME EMPRESARIAL (ART. 997, II, DO CC)

Cláusula Primeira. VANITRAR 'COMERCIO & SERVIÇOS' LTDA e o Nome Fantasia de: Vanitrar Tratores.

mas

DA SEDE (ART. 997, II, DO CC)

Cláusula Segunda - A sociedade tem a sua sede: Na Avenida Julio de Mailhos número 300, Sala 02 – Bairro Centro na cidade de Pontão/RS – CEP: 99190-000.

DO OBJETO SOCIAL (ART. 997, II, DO CC)

Cláusula Terceira – Comércio atacadista de máquinas, aparelhos e equipamentos para o uso agropecuário partes e peças, Comércio varejista de máquinas, implementos agrícolas aparelhos e equipamentos para o uso agropecuário partes e peças, serviços de usinagem tornearia e solda.

DO CAPITAL SOCIAL (ART. 997, III E IV E ARTS. 1.052 E 1.055 DO CC)

Cláusula Quarta - O capital social será no valor de R\$ 520.000,00 (Quinhentos e vinte mil reais), dividido em 52.000 (cinquenta e duas mil) quotas, no valor unitário de R\$ 10,00 (dez reais), subscritas e integralizadas, em moeda corrente do país, neste ato, distribuídas entre o(s) sócio(s) da seguinte forma:

Vanirio Chagas n.º de quotas 52.000 Part. 100% Valor R\$ 10,00
TOTAL R\$ 520.000,00.

Cláusula Quinta - A responsabilidade do sócio será restrita ao valor de suas quotas, respondendo solidariamente pela integralização do capital social.

DO INÍCIO DAS ATIVIDADES E DO PRAZO (ART. 53, III, F, DO DECRETO Nº 1.800, DE 1996)

Cláusula Sexta - A empresa iniciou suas atividades em 18 de outubro de 2022 e o prazo de duração da sociedade será por tempo indeterminado.

DA ADMINISTRAÇÃO (ARTS. 997, VI; 1.013; 1.015; 1.064 DO CC)



Cláusula Sétima - A administração da sociedade será exercida:

Pelo sócio **Vanirio Chagas**, que representará legalmente a sociedade e poderá praticar todos os atos pertinentes à gestão da sociedade, em nome da pessoa jurídica, dentre ele(s):

- A) abrir, movimentar e encerrar contas correntes e/ou contas de pagamento, inclusive por meio de cartão de crédito e/ou débito;
- B) realizar transferências ou cobranças via DOC, TED, Pix e/ou qualquer outro meio;
- C) contratar ou renegociar empréstimos e/ou financiamentos;
- D) realizar ou resgatar aplicações financeiras e/ou investimentos;
- E) contratar ou cancelar seguros;
- F) outorgar procurações que contenham os poderes previstos acima;
- G) prestar garantias;
- H) solicitar a aquisição de novos produtos financeiros;
- I) todo e qualquer ato de gestão pertinente ao objeto social não expressamente previsto nas alíneas anteriores.

Parágrafo Único. Não constituindo o objeto social, a alienação ou a oneração de bens imóveis depende de autorização da maioria.

DO BALANÇO PATRIMONIAL (ART. 1.065 DO CC) DISTRIBUIÇÃO DE LUCROS

Cláusula Oitava - Ao término de cada exercício, em 31 de dezembro, o administrador prestará contas justificadas de sua administração, procedendo à elaboração do inventário, do balanço patrimonial e do balanço de resultado econômico, cabendo ao(s) sócio(s), os lucros ou perdas apuradas na proporção de suas quotas (se for o caso).

Cláusula Nona - A sociedade poderá levantar balanços intermediários ou intercalares e distribuir os lucros evidenciados nos mesmos.

Cláusula Décima - O(s) sócio(s) poderá(ão) de comum acordo, fixar uma retirada mensal, a título de pró-labore para o(s) sócio(s) administrador(es), observadas as disposições regulamentares pertinentes.

Cláusula Décima Primeira - As cotas são indivisíveis e poderão ser cedidas ou transferidas a terceiros em parte ou todas, formalizando, se realizada a cessão delas em alteração contratual pertinente.

Cláusula Décima Segunda - A sociedade poderá a qualquer tempo, abrir ou fechar filial em outra dependência no território nacional, mediante ato de alteração do contrato social.



DA DECLARAÇÃO DE DESIMPEDIMENTO DE ADMINISTRADOR (ART. 1.011, § 1º, DO CC E ART. 37, II, DA LEI Nº 8.934, DE 1994)

Cláusula Décima Terceira - O(s) administrador(es) declara(m), sob as penas da lei, de que não está(ão) impedido(s) de exercer(em) a administração da sociedade, por lei especial, ou em virtude de condenação criminal, ou por se encontrar(em) sob os efeitos dela, a pena que vede, ainda que temporariamente, o acesso a cargos públicos; ou por crime falimentar, de prevaricação, peita ou suborno, concussão, peculato, ou contra a economia popular, contra o sistema financeiro nacional, contra normas de defesa da concorrência, contra as relações de consumo, fé pública, ou a propriedade.

DO ENQUADRAMENTO (ME OU EPP)

Cláusula Décima Quarta - O(s) sócio(s) declara(m) que a sociedade se enquadra como Microempresa - ME, nos termos da Lei Complementar nº 123, de 14 de dezembro de 2006, e que não se enquadra em qualquer das hipóteses de exclusão relacionadas no § 4º do art. 3º da mencionada lei. (art. 3º, I, da Lei Complementar nº 123, de 2006).

Cláusula Décima Quinta - A sociedade tem por Foro contratual a comarca de Carazinho/RS, Estado do Rio Grande do Sul, para dirimir quaisquer litígios decorrentes deste contrato social, renunciando-se expressamente a qualquer outro, por muito especial que seja.

E por achar em perfeito acordo, em tudo quanto neste instrumento foi lavrado, obriga-se a cumprir o presente instrumento contratual, assinando-o em uma única via com arquivamento da primeira na Junta Comercial do Estado do Rio Grande do Sul.

Pontão/RS, 23 de Janeiro de 2024.

Vanirio Chagas



Junta Comercial, Industrial e Serviços do Rio Grande do Sul

Certifico registro sob o nº 43210409032 em 19/02/2024 da Empresa VANITRAR 'COMERCIO & SERVICOS' LTDA, CNPJ 48329398000130 protocolo 240448472 - 07/02/2024. Autenticação: 63D8F2DAF66C910749218D3A5C1F9199FA82F. José Tadeu Jacoby - Secretário-Geral. Para validar este documento, acesse <http://jucisrs.rs.gov.br/validacao> e informe nº do protocolo 24/044.847-2 e o código de segurança S5aM Esta cópia foi autenticada digitalmente e assinada em 19/02/2024 por José Tadeu Jacoby Secretário-Geral.



JUNTA COMERCIAL, INDUSTRIAL E SERVIÇOS DO RIO GRANDE DO SUL

Registro Digital



PREFEITURA MUNICIPAL

Documento Principal

000325
meo
RIO GRANDE DO SUL - RS

Junta Comercial, Industrial e Serviços do Rio Grande do Sul

Identificação do Processo		
Número do Protocolo	Número do Processo Módulo Integrador	Data
24/044.847-2	RSP2400049638	07/02/2024

Identificação do(s) Assinante(s)		
CPF	Nome	Data Assinatura
584.898.600-25	VANIRIO CHAGAS	17/02/2024
Assinado utilizando assinaturas avançadas  		

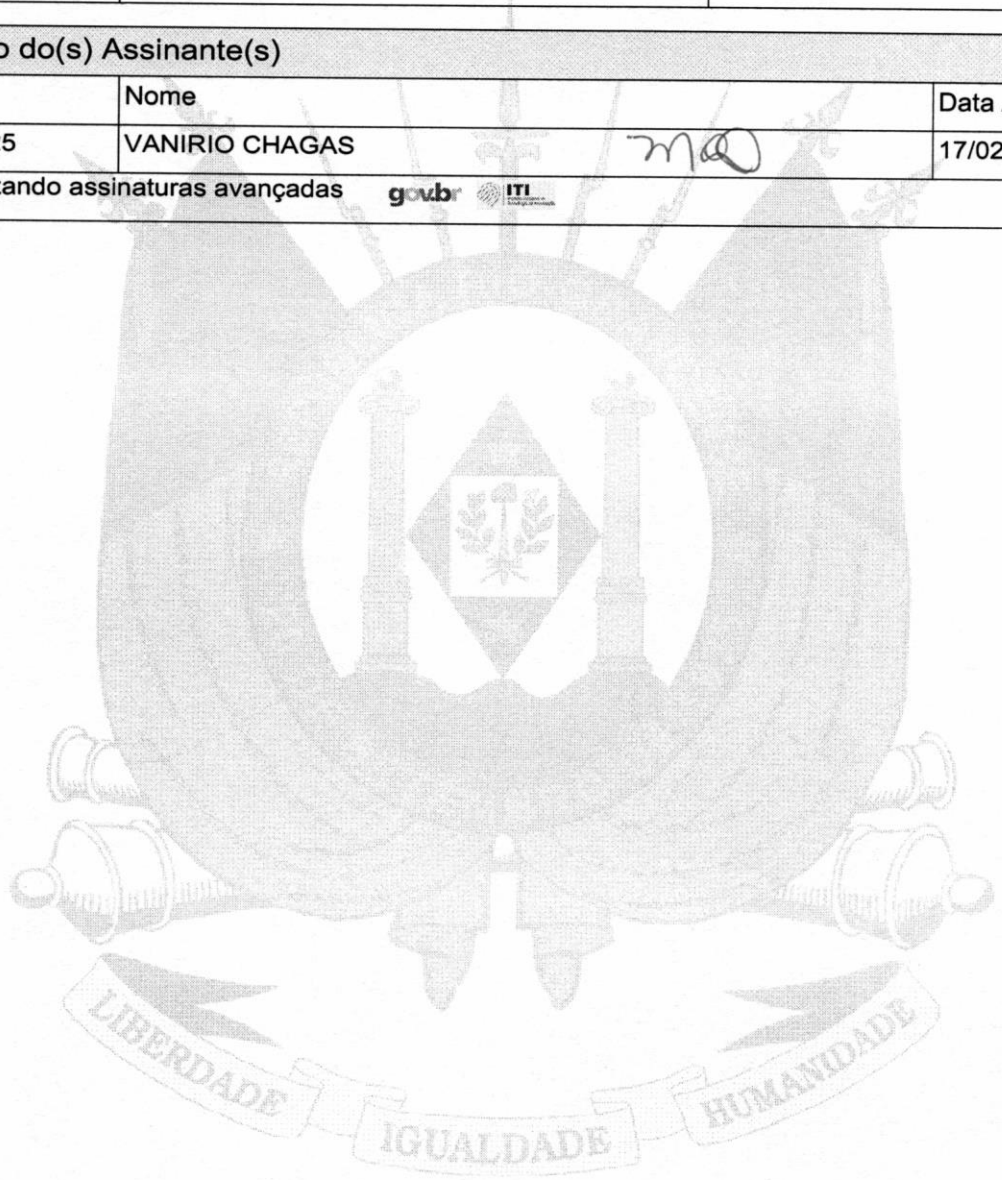





TERMO DE AUTENTICAÇÃO - REGISTRO DIGITAL



Certifico que o ato, assinado digitalmente, da empresa VANITRAR 'COMERCIO & SERVICOS' LTDA, de CNPJ 48.329.398/0001-30 e protocolado sob o número 24/044.847-2 em 07/02/2024, encontra-se registrado na Junta Comercial sob o número 43210409032, em 19/02/2024. O ato foi deferido eletronicamente pelo examinador Marcia Gonzalez Somensi.

Certifica o registro, o Secretário-Geral, José Tadeu Jacoby. Para sua validação, deverá ser acessado o sitio eletrônico do Portal de Serviços / Validar Documentos (<https://portalservicos.jucisrs.rs.gov.br/Portal/pages/imagemProcesso/viaUnica.jsf>) e informar o número de protocolo e chave de segurança.

Capa de Processo

Assinante(s)		
CPF	Nome	Data Assinatura
584.898.600-25	VANIRIO CHAGAS	17/02/2024
Assinado utilizando assinaturas avançadas  		

Documento Principal

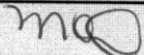
Assinante(s)		
CPF	Nome	Data Assinatura
584.898.600-25	VANIRIO CHAGAS	17/02/2024
Assinado utilizando assinaturas avançadas   		

Data de início dos efeitos do registro (art. 36, Lei 8.934/1994): 23/01/2024



Documento assinado eletronicamente por Marcia Gonzalez Somensi, Servidor(a) Público(a), em 19/02/2024, às 12:52.



A autenticidade desse documento pode ser conferida no [portal de serviços da jucisrs](https://portalservicos.jucisrs.rs.gov.br) informando o número do protocolo 24/044.847-2.





JUNTA COMERCIAL, INDUSTRIAL E SERVIÇOS DO
RIO GRANDE DO SUL
Registro Digital

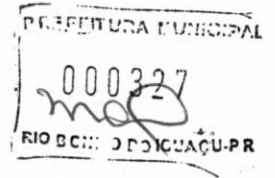

O ato foi assinado digitalmente por :

Identificação do(s) Assinante(s)	
CPF	Nome
054.744.500-87	JOSE TADEU JACOBY

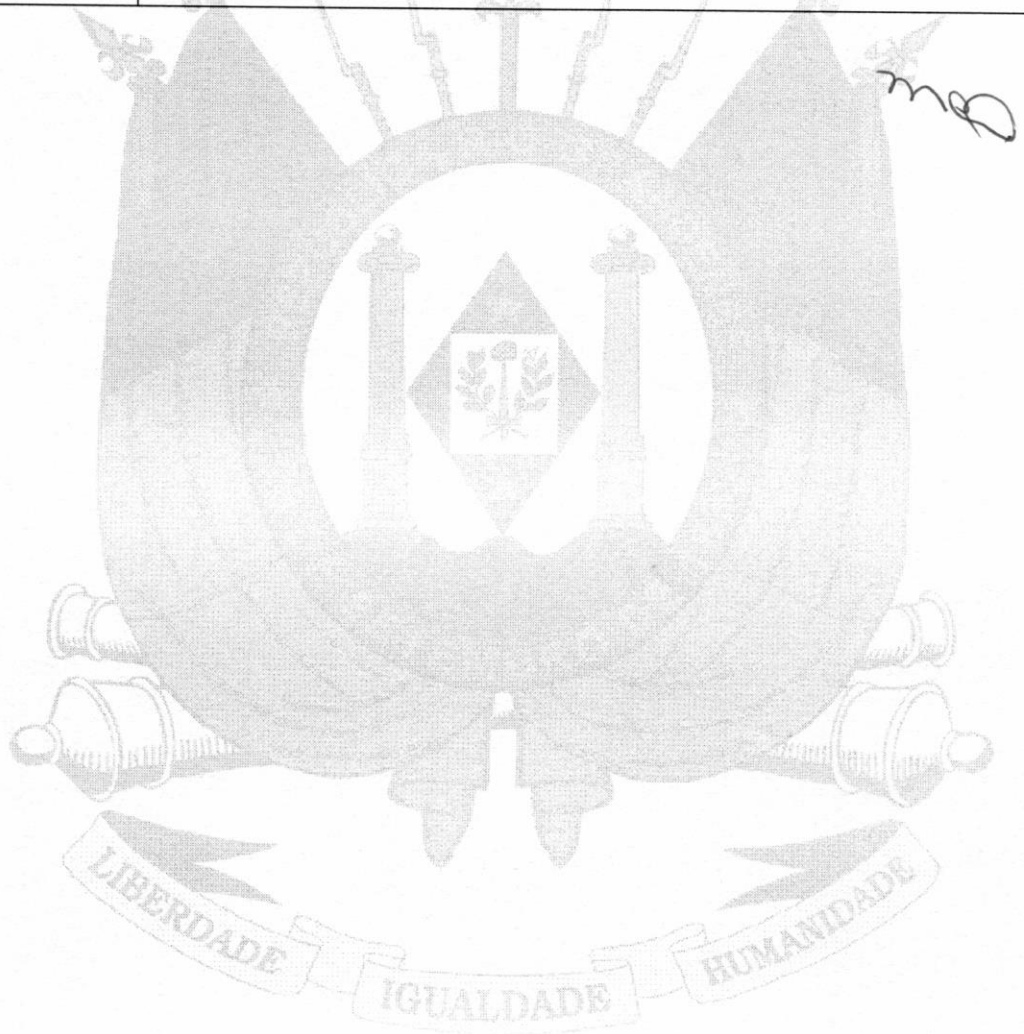

Porto Alegre, segunda-feira, 19 de fevereiro de 2024



Junta Comercial, Industrial e Serviços do Rio Grande do Sul



REPÚBLICA FEDERATIVA DO BRASIL
CADASTRO NACIONAL DA PESSOA JURÍDICA

PREFEITURA MUNICIPAL
000329
RIO BONITO DO IGUAÇU-PR

NÚMERO DE INSCRIÇÃO 48.329.398/0001-30 MATRIZ	COMPROVANTE DE INSCRIÇÃO E DE SITUAÇÃO CADASTRAL	DATA DE ABERTURA 18/10/2022	
NOME EMPRESARIAL VANITRAR 'COMERCIO & SERVICOS' LTDA			
TÍTULO DO ESTABELECIMENTO (NOME DE FANTASIA) VANITAR 'TRATORES'		PORTE ME	
CÓDIGO E DESCRIÇÃO DA ATIVIDADE ECONÔMICA PRINCIPAL 46.61-3-00 - Comércio atacadista de máquinas, aparelhos e equipamentos para uso agropecuário; partes e peças			
CÓDIGO E DESCRIÇÃO DAS ATIVIDADES ECONÔMICAS SECUNDÁRIAS 25.39-0-01 - Serviços de usinagem, tornearia e solda 47.89-0-99 - Comércio varejista de outros produtos não especificados anteriormente			
CÓDIGO E DESCRIÇÃO DA NATUREZA JURÍDICA 206-2 - Sociedade Empresária Limitada			
LOGRADOURO AV JULIO DE MAILHOS	NÚMERO 300	COMPLEMENTO SALA 02	
CEP 99.190-000	BAIRRO/DISTRITO CENTRO	MUNICÍPIO PONTAÓ	UF RS
ENDEREÇO ELETRÔNICO DEBORADARA15@GMAIL.COM	TELEFONE (54) 8429-0798		
ENTE FEDERATIVO RESPONSÁVEL (EFR) *****			
SITUAÇÃO CADASTRAL ATIVA		DATA DA SITUAÇÃO CADASTRAL 18/10/2022	
MOTIVO DE SITUAÇÃO CADASTRAL			
SITUAÇÃO ESPECIAL *****		DATA DA SITUAÇÃO ESPECIAL *****	

me

Aprovado pela Instrução Normativa RFB nº 2.119, de 06 de dezembro de 2022.

Emitido no dia 07/01/2026 às 11:18:22 (data e hora de Brasília).

Página: 1/1



MINISTÉRIO DA FAZENDA
Secretaria da Receita Federal do Brasil
Procuradoria-Geral da Fazenda Nacional

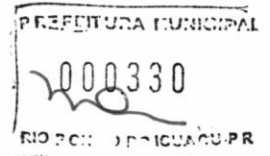

**CERTIDÃO POSITIVA COM EFEITOS DE NEGATIVA DE DÉBITOS RELATIVOS AOS TRIBUTOS
FEDERAIS E À DÍVIDA ATIVA DA UNIÃO**

Nome: VANITRAR 'COMERCIO & SERVICOS' LTDA
CNPJ: 48.329.398/0001-30

mo

Ressalvado o direito de a Fazenda Nacional cobrar e inscrever quaisquer débitos de responsabilidade do sujeito passivo acima identificado que vierem a ser apuradas, é certificado que:

1. constam débitos administrados pela Secretaria da Receita Federal do Brasil (RFB) com exigibilidade suspensa nos termos do art. 151 da Lei nº 5.172, de 25 de outubro de 1966 - Código Tributário Nacional (CTN), ou objeto de decisão judicial que determina sua desconsideração para fins de certificação da regularidade fiscal, ou ainda não vencidos; e
2. não constam inscrições em Dívida Ativa da União (DAU) na Procuradoria-Geral da Fazenda Nacional (PGFN).

Conforme disposto nos arts. 205 e 206 do CTN, este documento tem os mesmos efeitos da certidão negativa.

Esta certidão é válida para o estabelecimento matriz e suas filiais e, no caso de ente federativo, para todos os órgãos e fundos públicos da administração direta a ele vinculados. Refere-se à situação do sujeito passivo no âmbito da RFB e da PGFN e abrange inclusive as contribuições sociais previstas nas alíneas 'a' a 'd' do parágrafo único do art. 11 da Lei nº 8.212, de 24 de julho de 1991.

A aceitação desta certidão está condicionada à verificação de sua autenticidade na Internet, nos endereços <<http://rfb.gov.br>> ou <<http://www.pgfn.gov.br>>.

Certidão emitida gratuitamente com base na Portaria Conjunta RFB/PGFN nº 1.751, de 2/10/2014.

Emitida às 15:56:48 do dia 01/12/2025 <hora e data de Brasília>.

Válida até 30/05/2026.

Código de controle da certidão: **7D25.0D47.9318.2578**

Qualquer rasura ou emenda invalidará este documento.



ESTADO DO RIO GRANDE DO SUL
SECRETARIA DA FAZENDA
RECEITA ESTADUAL

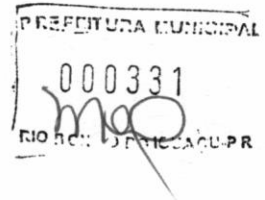

Nome: **VANITRAR COM E SERVS LTDA**

CNPJ base: **48.329.398/**

Obs.: A presente certidão é válida para toda a empresa, representada pelo CNPJ base composto pelos 8 primeiros dígitos. Todos os estabelecimentos da empresa foram avaliados na pesquisa de regularidade fiscal.

Certificamos que, aos **03 dias do mês de DEZEMBRO do ano de 2025**, revendo os bancos de dados da Secretaria da Fazenda do Estado do Rio Grande Sul, não elidido o direito de a Fazenda proceder a posteriores verificações e, a qualquer tempo, vir a cobrar crédito apurado, o titular do CNPJ base acima se enquadra na seguinte situação:

CERTIDAO NEGATIVA

Constitui-se esta certidão em meio de prova de existência ou não, em nome do interessado, de débitos ou pendências relacionados na Instrução Normativa DRP nº 45/98, Título IV, Capítulo V, 1.1.

Débitos protestados e posteriormente regularizados perante a Receita Estadual do Rio Grande do Sul não impedem a emissão de "Certidão Negativa", porém, caso não sejam pagas as taxas cartoriais, o débito permanece protestado pelo cartório, podendo ser a causa de restrições em entidades de proteção ao crédito. Nesses casos, regularize as taxas diretamente no cartório.

Esta certidão **NÃO** comprova a quitação:

- a) de tributos devidos mensalmente e declarados na Declaração Anual de Simples Nacional (DASN) e no Programa Gerador do Documento de Arrecadação do Simples Nacional (PGDAS-D) pelos contribuintes optantes pelo Simples Nacional;
- b) de ITCD e de ITBI (nas hipóteses em que este imposto seja de competência estadual - Lei nº 7.608/81) em procedimentos judiciais e extrajudiciais de inventário, arrolamento, separação, divórcio, dissolução de união estável ou partilha de bens.

Esta certidão é válida até 31/1/2026.

Certidão expedida gratuitamente e com base na IN/DRP nº 45/98, Título IV, Capítulo V.

A autenticidade deste documento deverá ser confirmada em
<https://www.sefaz.rs.gov.br/SAT/CertidaoSitFiscalConsulta.aspx>
com o preenchimento apenas dos dois campos a seguir:

Certidão nº: **38546063**
Autenticação: **48961033**



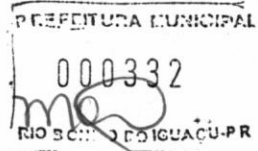

Estado do Rio Grande do Sul

Prefeitura Municipal de Pontão

MEO

CERTIDÃO NEGATIVA DE ÔNUS

1ce4c63f-4834-4314-b066-8f56dc8727e7

CERTIFICAMOS para os fins de direito que, revendo o cadastro de lançamento desta Prefeitura, constatamos que VANITRAR COMERCIO E SERVIÇOS LTDA, inscrita(o) no Cnpj nº 48329398000130, não possui débitos neste Município, até a presente data.

Esta Certidão possui validade de 60 (sessenta) dias a contar da data de sua emissão, sendo que, não quita futuros débitos que vierem a ser lançados e não exime o requerente do cumprimento de obrigações tributárias vincendas.

O referido é verdade e dou fé.

Pontão, 3 de Dezembro de 2025.

A aceitação desta certidão está condicionada à verificação de sua autenticidade pelo endereço
www.pontao.rs.gov.br



Av. Júlio Mailhos, 1613, Pontão/RS, CEP 99190000

Fone: (54) 3308-1900

Voltar

Imprimir

PREFEITURA MUNICIPAL
000333
RIO GRANDE DO SUL - PR



Certificado de Regularidade do FGTS - CRF

Inscrição: 48.329.398/0001-30
Razão Social: VANITRAR 'COMERCIO & SERVICOS' LTDA
Endereço: AVE JULIO DE MAILHOS 300 SALA 02 / CENTRO / PONTAO / RS / 99190-000

A Caixa Econômica Federal, no uso da atribuição que lhe confere o Art. 7, da Lei 8.036, de 11 de maio de 1990, certifica que, nesta data, a empresa acima identificada encontra-se em situação regular perante o Fundo de Garantia do Tempo de Serviço - FGTS.

O presente Certificado não servirá de prova contra cobrança de quaisquer débitos referentes a contribuições e/ou encargos devidos, decorrentes das obrigações com o FGTS.

Validade: 10/12/2025 a 08/01/2026

Certificação Número: 2025121007146339577300

Informação obtida em 27/12/2025 15:37:28

A utilização deste Certificado para os fins previstos em Lei esta condicionada a verificação de autenticidade no site da Caixa: www.caixa.gov.br



PODER JUDICIÁRIO
JUSTIÇA DO TRABALHO

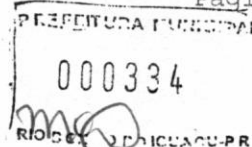

CERTIDÃO NEGATIVA DE DÉBITOS TRABALHISTAS

Nome: VANITRAR 'COMERCIO & SERVICOS' LTDA (MATRIZ E FILIAIS)
CNPJ: 48.329.398/0001-30
Certidão nº: 74607337/2025
Expedição: 03/12/2025, às 10:54:58
Validade: 01/06/2026 - 180 (cento e oitenta) dias, contados da data de sua expedição.

Certifica-se que VANITRAR 'COMERCIO & SERVICOS' LTDA (MATRIZ E FILIAIS), inscrito(a) no CNPJ sob o nº 48.329.398/0001-30, NÃO CONSTA como inadimplente no Banco Nacional de Devedores Trabalhistas.

Certidão emitida com base nos arts. 642-A e 883-A da Consolidação das Leis do Trabalho, acrescentados pelas Leis ns.º 12.440/2011 e 13.467/2017, e no Ato 01/2022 da CGJT, de 21 de janeiro de 2022. Os dados constantes desta Certidão são de responsabilidade dos Tribunais do Trabalho.

No caso de pessoa jurídica, a Certidão atesta a empresa em relação a todos os seus estabelecimentos, agências ou filiais.

A aceitação desta certidão condiciona-se à verificação de sua autenticidade no portal do Tribunal Superior do Trabalho na Internet (<http://www.tst.jus.br>).

Certidão emitida gratuitamente.

INFORMAÇÃO IMPORTANTE

Do Banco Nacional de Devedores Trabalhistas constam os dados necessários à identificação das pessoas naturais e jurídicas inadimplentes perante a Justiça do Trabalho quanto às obrigações estabelecidas em sentença condenatória transitada em julgado ou em acordos judiciais trabalhistas, inclusive no concernente aos recolhimentos previdenciários, a honorários, a custas, a emolumentos ou a recolhimentos determinados em lei; ou decorrentes de execução de acordos firmados perante o Ministério Público do Trabalho, Comissão de Conciliação Prévia ou demais títulos que, por disposição legal, contiver força executiva.



ESTADO DO RIO GRANDE DO SUL
PODER JUDICIÁRIO

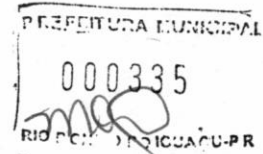

CERTIDÃO JUDICIAL CÍVEL NEGATIVA

À vista dos registros constantes nos sistemas de Informática do Poder Judiciário do Estado do Rio Grande do Sul é expedida a presente certidão por não constar distribuição de ação falimentar, concordatária, recuperação judicial e extrajudicial em tramitação contra a seguinte parte interessada:

VANITRAR COMERCIO E SERVICOS LTDA, CNPJ 48329398000130, Endereço - AVENIDA JULIO DE MAILHOS 300 SALA 02 BAIRRO CENTRO CIDADE DE PONTAO RS CEP 99190000.

27 de dezembro de 2025, às 15:40:49

OBSERVAÇÕES:

A aceitação desta certidão está condicionada à conferência dos dados da parte interessada contra aqueles constantes no seu documento de identificação, bem como à verificação de sua validade no site do Tribunal de Justiça do Estado do Rio Grande do Sul na Internet, endereço <http://www.tjrs.jus.br>, menu Processos e Serviços / Serviços Processuais / Emissão de Antecedentes e Certidões, informando o seguinte código de controle: **5d84ee2709dbce316e866c3aeaa0ee4a**

Importante: Esta certidão possui validade de 90 dias a partir da data de sua emissão.

As informações fornecidas para a emissão desta certidão são de livre preenchimento e de responsabilidade do emitente, não sendo submetidas a processo de validação pelo sistema.

TERMO DE ABERTURA

Livro Diário

Número: 1

Folha: 1

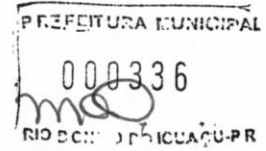

Contém este livro 22 folhas numeradas do No. 1 ao 22 emitidas através de processamento eletrônico de dados, que servirá de Livro Diário da empresa abaixo descrita no período de 01/01/2024 a 31/12/2024.

Nome da Empresa: VANITRAR 'COMERCIO & SERVICOS' LTDA

mao

Ramo: Comércio atacadista de máquinas, aparelhos e equipamentos para uso agropecuário; partes e peças

Endereço: AV JULIO DE MAILHOS, 300

Complemento: SALA 02

Bairro: CENTRO

Município: PONTAO

Estado: RS

Inscrição no CNPJ: 48.329.398/0001-30

Inscrição Estadual.....: 3910005561

Registro na junta.....: 43210409032 Data registro: 18/10/2022

Inscrição Municipal.....:

Encerramento do exercício social em: 31/12/2024

PONTAO, 31/12/2024

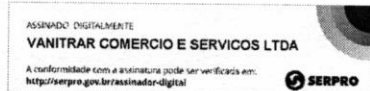

VANIRIO CHAGAS
ADMINISTRADOR
CPF: 584.898.600-25

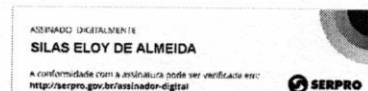

SILAS ELOY DE ALMEIDA
Reg. no CRC - RS sob o No. 468140
CPF: 235.359.030-68

BALANÇO PATRIMONIAL



Entidade: VANITRAR 'COMERCIO & SERVICOS' LTDA
 Período da Escrituração: 01/01/2024 a 31/12/2024
 Número de Ordem do Livro: 1
 Período Selecionado: 01 de janeiro de 2024 a 31 de dezembro de 2024

PREFEITURA MUNICIPAL

CNPJ: 48.329.398/0007-30

NO DOB: 31 IGUAÇU-PR

mao

Descrição	Nota	Saldo Inicial	Saldo Final
ATIVO		R\$ 15.000,00	R\$ 569.617,71
ATIVO CIRCULANTE		R\$ 15.000,00	R\$ 569.617,71
DISPONIBILIDADES CAIXA/BANCOS		R\$ 15.000,00	R\$ 565.617,71
CAIXAS		R\$ 15.000,00	R\$ 565.617,71
CAIXA GERAL		R\$ 15.000,00	R\$ 565.617,71
ESTOQUES MERCADORIAS MATERIAIS E PRDUTOS		R\$ 0,00	R\$ 4.000,00
MERCADORIAS		R\$ 0,00	R\$ 4.000,00
MERCADORIAS PARA REVENDA		R\$ 0,00	R\$ 4.000,00
PASSIVO		R\$ 15.000,00	R\$ 569.617,71
PASSIVO CIRCULANTE		R\$ 0,00	R\$ 992,09
OBRIGAÇÕES A CURTO PRAZO		R\$ 0,00	R\$ 992,09
OBRIGAÇÕES TRIBUTÁRIAS		R\$ 0,00	R\$ 992,09
SIMPLES A RECOLHER		R\$ 0,00	R\$ 992,09
FORNECEDORES		R\$ 0,00	R\$ 0,00
Comercial Incerti Ltda - Filial Carazinho		R\$ 0,00	R\$ 0,00
F. VACHILESKI E CIA LTDA		R\$ 0,00	R\$ 0,00
LUBRIVALE DISTRIBUIDORA DE LUBRIFICANTES LTDA		R\$ 0,00	R\$ 0,00
PATRIMÔNIO		R\$ 15.000,00	R\$ 568.625,62
CAPITAL REALIZADO		R\$ 15.000,00	R\$ 520.000,00
CAPITAL SUBSCRITO		R\$ 15.000,00	R\$ 520.000,00
CAPITAL SOCIAL		R\$ 15.000,00	R\$ 520.000,00
RESERVAS		R\$ 0,00	R\$ 48.625,62
LUCROS E/OU PREJUÍZOS ACUMULADOS		R\$ 0,00	R\$ 48.625,62
LUCROS ACUMULADOS		R\$ 0,00	R\$ 48.625,62
RETIRADA DE RENDIMENTOS		R\$ 0,00	R\$ 0,00
VANIRIO CHAGAS		R\$ 0,00	R\$ 0,00
LUCROS E PREJUÍZOS NO PERÍODO		R\$ 0,00	R\$ 0,00
LUCRO NO PERÍODO		R\$ 0,00	R\$ 0,00

Este documento é parte integrante de escrituração cuja autenticação se comprova pelo recibo de número 29.2E.40.E5.DC.67.3C.6B.08.BD.05.05.FF.FA.58.16.87.DB.BD.E1-2, nos termos do Decreto nº 8.683/2016.

Este relatório foi gerado pelo Sistema Público de Escrituração Digital – Sped

Versão 10.3.3 do Visualizador

Página 1 de 1

DEMONSTRAÇÃO DE RESULTADO DO EXERCÍCIO



Entidade: VANITARAR 'COMERCIO & SERVICOS' LTDA
Período da Escrituração: 01/01/2024 a 31/12/2024 **CNPJ:** 48.329.398/0001-30
Número de Ordem do Livro: 1
Período Selecionado: 01 de janeiro de 2024 a 31 de dezembro de 2024

PREFEITURA MUNICIPAL
 000338
 INSCRIÇÃO ESTADUAL-PR
MOO

Descrição	Nota	Saldo anterior	Saldo atual
Receita Operacional		R\$ (0,00)	R\$ 199.993,12
VENDA DE MERCADORIAS A VISTA		R\$ 0,00	R\$ 109.543,12
PRESTACAO DE SERVICOS A VISTA		R\$ 0,00	R\$ 90.450,00
(-) Impostos sobre vendas e Serviços		R\$ (0,00)	R\$ (8.332,11)
(-) SIMPLES S/ VENDAS		R\$ (0,00)	R\$ (8.332,11)
(-) (-) Custos Mercadorias Vendidas		R\$ (0,00)	R\$ (108.689,87)
(-) (-)CUSTO MERCADORIA VENDIDA		R\$ (0,00)	R\$ (108.689,87)
Lucro Bruto		R\$ (0,00)	R\$ 82.971,14
(-) Utilidades e Servicos		R\$ (0,00)	R\$ (19.458,96)
(-) AGUA		R\$ (0,00)	R\$ (306,91)
(-) COMBUSTIVEIS E LUBRIFICANTES		R\$ (0,00)	R\$ (4.641,24)
(-) DESPESAS COM VEICULOS		R\$ (0,00)	R\$ (3.213,31)
(-) DESPESAS DE CONSUMO		R\$ (0,00)	R\$ (4.246,13)
(-) HONORARIOS		R\$ (0,00)	R\$ (2.729,00)
(-) PROPAGANDA E PUBLICIDADE		R\$ (0,00)	R\$ (1.050,00)
(-) VIAGENS E ESTADIAS		R\$ (0,00)	R\$ (3.272,37)
Resultado Operacional Líquido		R\$ (0,00)	R\$ 63.512,18
Resultado Antes do IR		R\$ (0,00)	R\$ 63.512,18
LUCRO LÍQUIDO DO EXERCÍCIO		R\$ (0,00)	R\$ 63.512,18

Este documento é parte integrante de escrituração cuja autenticação se comprova pelo recibo de número 29.2E.40.E5.DC.67.3C.6B.08.BD.05.05.FF.FA.58.16.87.DB.BD.E1-2, nos termos do Decreto nº 8.683/2016.

Este relatório foi gerado pelo Sistema Público de Escrituração Digital – Sped

Versão 10.3.3 do Visualizador

Página 1 de 1

TERMO DE ENCERRAMENTO

Livro Diário

Número: 1

Folha: 22

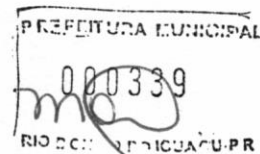

Contém este livro 22 folhas numeradas do No. 1 ao 22 emitidas através de processamento eletrônico de dados, que serviu de Livro Diário da empresa abaixo descrita no período de 01/01/2024 a 31/12/2024.

Nome da Empresa: VANITRAR 'COMERCIO & SERVICOS' LTDA

ma

Ramo: Comércio atacadista de máquinas, aparelhos e equipamentos para uso agropecuário; partes e peças

Endereço: AV JULIO DE MAILHOS, 300

Complemento: SALA 02

Bairro: CENTRO

Município: PONTAO

Estado: RS

Inscrição no CNPJ: 48.329.398/0001-30

Inscrição Estadual.....: 3910005561

Registro na junta.....: 43210409032 Data registro: 18/10/2022

Inscrição Municipal.....:

PONTAO, 31/12/2024

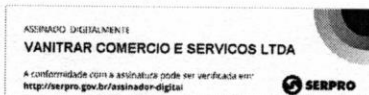

VANIRIO CHAGAS
ADMINISTRADOR
CPF: 584.898.600-25

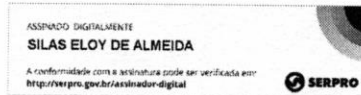

SILAS ELOY DE ALMEIDA
Reg. no CRC - RS sob o No. 468140
CPF: 235.359.030-68

N.P.J.: 48.329.398/0001-30
c. Junta Comercial: 43210409032 Data: 18/10/2022
ereço: AV JULIO DE MAILHOS, 300, SALA 02, CENTRO,
PONTAO/RS, CEP 99190-000
íodo: 01/01/2024 - 31/12/2024

Número livro: 0001

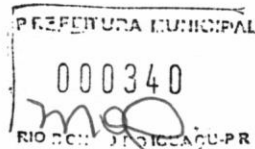

DEMONSTRAÇÃO DO RESULTADO DO EXERCÍCIO EM 31/12/2024

Receita Operacional

RECEITA DE MERCADORIAS A VISTA	109.543,12	
RECEITA DE SERVIÇOS A VISTA	90.450,00	<u>199.993,12</u>

Despesas sobre vendas e Serviços

DESEMPENHOS S/ VENDAS	(8.332,11)	<u>(8.332,11)</u>
-----------------------	------------	-------------------

Custos Mercadorias Vendidas

DESEMPENHOS DE MERCADORIAS A PRAZO	(4.702,64)	
DESEMPENHOS DE MERCADORIAS A VISTA	(108.033,17)	<u>(112.735,81)</u>

Resultado Bruto

78.925,20

Despesas e Serviços

DESEMPENHOS GUA	(306,91)	
DESEMPENHOS DE COMBUSTÍVEIS E LUBRIFICANTES	(4.641,24)	
DESEMPENHOS DE REPARAÇÕES EM VEÍCULOS	(3.213,31)	
DESEMPENHOS DE DESPESAS DE CONSUMO	(4.246,13)	
DESEMPENHOS DE SALÁRIOS	(2.729,00)	
DESEMPENHOS DE PROPAGANDA E PUBLICIDADE	(1.050,00)	
DESEMPENHOS DE TAXAS E ESTÁDIAS	(3.272,37)	<u>(19.458,96)</u>

Resultado Operacional Líquido

59.466,24

PONTAÇA, 31 de Dezembro de 2024

IRIO CHAGAS
CONTABILISTA
: 584.898.600-25

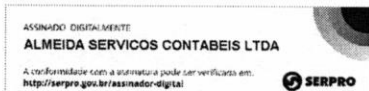

ALMEIDA SERVIÇOS CONTÁBEIS LTDA
: no CRC - RS sob o No. 468140
: 235.359.030-68

N.P.J.: 48.329.398/0001-30
C. Junta Comercial: 43210409032 Data: 18/10/2022
Endereço: AV JULIO DE MAILHOS, 300, SALA 02, CENTRO,
PONTAOPRS, CEP 99190-000
Período: 01/01/2024 - 31/12/2024

Número livro: 0001

DEMONSTRAÇÃO DO RESULTADO DO EXERCÍCIO EM 31/12/2024

PREFEITURA MUNICIPAL
000341
RIO GRANDE DO SUL

Resultado Antes do IR

59.466,24

Resultado Líquido do Exercício

59.466,24

Pontaoprs, 31 de Dezembro de 2024

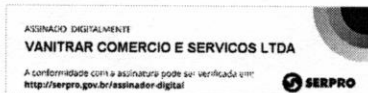

mao

IRIO CHAGAS
CONTABILISTA
: 584.898.600-25



EIDA SERVIÇOS CONTÁBEIS LTDA
: no CRC - RS sob o No. 468140
: 235.359.030-68

COEFICIENTES DE ANÁLISES EM 31/12/2024

Índice	Fórmula	Valor	Resultado
Índice de Liquidez Geral	Ativo Circulante + Realizável Longo Prazo	565.591,77 + 0,00	570,10
	Passivo Circulante + Passivo Não-Circulante	992,09 + 0,00	
Índice de Liquidez Corrente	Ativo Circulante	565.591,77	570,10
	Passivo Circulante	992,09	
Índice de Solvência Geral	Ativo	565.591,77	1,00
	Passivo Circulante + Passivo Não-Circulante	565.591,77 + 0,00	

ASSINADO DIGITALMENTE
VANITRAR COMERCIO E SERVICOS LTDA
A conformidade com a assinatura pode ser verificada em:
<http://serpro.gov.br/assinador-digital>



RIO CHAGAS
ADMINISTRADOR
51 998.600-25

ASSINADO DIGITALMENTE
ALMEIDA SERVICOS CONTABEIS LTDA
A conformidade com a assinatura pode ser verificada em:
<http://serpro.gov.br/assinador-digital>



SILAS ELOY DE ALMEIDA
Reg. no CRC - RS sob o No. 468140
CPF: 235.359.030-68

PREFEITURA MUNICIPAL
000342
RIO BONITO DO IUAÇU-PR

mao

CNPJ: 48.329.398/0001-30
Junta Comercial: 43210409032 Data: 18/10/2022
Endereço: AV JULIO DE MAILHOS, 300, SALA 02, CENTRO, PONTAÓ/RS, CEP 99190-000
Período: 01/01/2023 a 31/12/2023
Recibo encerrado em: 31/12/2023

Numero Livro: 0001
Emissão: 17/06/2025
Hora: 15:04:30

BALANÇO PATRIMONIAL

Descrição	Saldo Atual
ATIVO	15.000,00
ATIVO CIRCULANTE	15.000,00
DISPONIBILIDADES CAIXA/BANCOS	15.000,00
CAIXAS	15.000,00
CAIXA GERAL	15.000,00
PASSIVO	
PATRIMÔNIO	15.000,00
CAPITAL REALIZADO	15.000,00
CAPITAL SUBSCRITO	15.000,00
CAPITAL SOCIAL	15.000,00

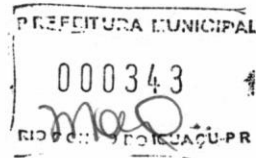

Considera-se autenticado o livro contábil a que se refere a este recibo nos termos do Decreto nº 01 9.555/2018, dispensando-se qualquer outra forma de autenticação. Recibo em anexo comprova-se a autenticação.

TAO, 31 de Dezembro de 2023

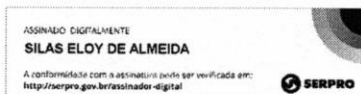

CHAGAS
INSTRADOR
584.898.600-25

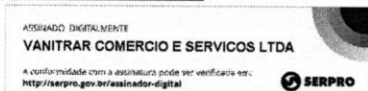

SILAS ELOY DE ALMEIDA
Reg. no CRC - RS sob o No. 468140
CPF: 235.359.030-68

RECIBO DE ENTREGA DE ESCRITURAÇÃO FISCAL DIGITAL

Imposto de Renda de Pessoa Jurídica - ECF

Original

PREFEITURA MUNICIPAL

000344
RIO DE JANEIRO - ESCRITURAÇÃO - PR

IDENTIFICAÇÃO DO TITULAR DA ESCRITURAÇÃO

CNPJ

48.329.398/0001-30

SCP

NOME EMPRESARIAL

VANITRAR 'COMERCIO & SERVICOS' LTDA

IDENTIFICAÇÃO DA ESCRITURAÇÃO

PERÍODO DA APURAÇÃO

01/01/2024 a 31/12/2024

SITUAÇÃO

Normal

IDENTIFICAÇÃO DO ARQUIVO (HASH)

A5.95.E0.BB.27.80.1A.07.0E.E6.4E.D6.B2.1F.91.31.CA.A6.B6.03

RETIFICADAS (HASH)

ESTE LIVRO FOI ASSINADO COM OS SEGUINTES CERTIFICADOS DIGITAIS:

QUALIFICAÇÃO DO SIGNATARIO	CPF/CNPJ	NOME	Nº SÉRIE DO CERTIFICADO	VALIDADE
Administrador Judicial - Pessoa Jurídica - Profissional Responsável	48329398000130	VANITRAR COMERCIO E SERVICOS LTDA:48329398000130	633593157779365194196 814	03/10/2024 a 03/10/2025
Contador/Contabilista	23535903068	SILAS ELOY DE ALMEIDA:23535903068	606539170142930803153 253	01/04/2025 a 31/03/2028

NÚMERO DO RECIBO:

A5.95.E0.BB.27.80.1A.07.0E.E6.4E.D6.
B2.1F.91.31.CA.A6.B6.03-1

Escrituração recebida via Internet
pelo Agente Receptor SERPRO

em 28/07/2025 às 11:52:25

8A.5A.B2.AE.03.88.2B.61
30.E6.36.D8.B0.74.0B.4D



República Federativa do Brasil
Estado do Rio Grande do Sul
Município de Pinhal da Serra

ATESTADO DE CAPACIDADE TÉCNICA

PREFEITURA MUNICIPAL
000345
RIO GRANDE DO SUL

Atestamos, para todos os fins de direito, que a empresa **VANITRAR 'COMERCIO & SERVICOS' LTDA**, CNPJ **48.329.398/0001-30** estabelecida na Av. Júlio de Mailhos, 300, sala 02, Bairro Centro, cidade de Pontão - RS, forneceu ao **MUNICÍPIO DE PINHAL DA SERRA/RS**, CNPJ **04.213.870/0001-08**, estabelecida na Av. Luiz Pessoa da Silva Neto, nº 1294, Centro, Pinhal da Serra – RS, CEP: 95.390-000, um **TRATOR AGRÍCOLA**, marca BUDNY, modelo BDY 8040 SL sobre rodas, novo, ano 2025, Cabine original de fábrica, com ar condicionado e filtro de carvão ativado. Motor diesel de no mínimo 78 cv, 4 cilindros. Turbo intercooler. Tração 4x4. Transmissão de no mínimo de 12 marchas a frente e 4 a ré e demais equipamentos exigidos por lei. Pneus Dianteiros 12.4R24. Pneus Traseiros 18.4R30. Capacidade de levante de no mínimo 2.360 kgf. Vazão hidráulica de no mínimo 44,5 l/min. Tomada de Potência Independente. Acionamento hidráulico de no mínimo 540+540E rpm. Normas de Emissão de Poluentes MAR I, TIER III. Reversor mecânico, nos termos do Edital de Pregão Eletrônico nº 15/2025, Processo Administrativo nº 592/2025, contrato nº 065/2025.

Atestamos que tal fornecimento foi entregue dentro do prazo do Processo Administrativo citado.

Pinhal da Serra – RS, 22 de agosto de 2025.

JOSE ROBISON
RODRIGUES
DUARTE:00402343042

Assinado digitalmente por JOSE ROBISON RODRIGUES
DUARTE:00402343042
ID: C=BR, O=ICP-Brasil, OU=CERTIFICADO DIGITAL, CN=Robison Rodrigues Duarte
Certificado Digital PF A1, OU=27595543001155, CN=ICP-Brasil
Múltipla, CN=JOSE ROBISON RODRIGUES DUARTE:00402343042
Resolvido: Este é o autor deste documento
Localização:
Data: 2025.08.22 10:38:48-03'00"
Formato: PDF Reader Versão: 2024-4.0

JOSE ROBISON RODRIGUES DUARTE

Prefeito Municipal

Av. Luiz Pessoa da Silva Neto, 1295- Centro
95390-000 - Pinhal da Serra - RS



VANITRAR COMERCIO & SERVICOS LTDA

CNPJ: 48.329.398/0001-30

AV: JULIO DE MAILHOS - 300

BAIRRO CENTRO - PONTÃO/RS

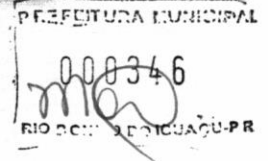

DECLARAÇÃO UNIFICADA

mao

A empresa **VANITRAR 'COMERCIO & SERVICOS' LTDA**, com sede na **Avenida Júlio de Mailhos, 300, sala 02, Bairro Centro**, no Município de **Pontão - RS**, CNPJ nº **48.329.398/0001-30**, telefone (54) 98149-2045, neste ato representado pelo Sr. Vanirio Chagas, portador da cédula de identidade RG sob nº **6049843748**, inscrito no CPF sob o nº **584.898.600-25**, através de seu representante legal subscrito, para todos os fins legais e necessários, sob as penas da lei:

- 1) Declara nos termos do Art. 67, VI da Lei Federal nº 14.133, de 2021, que de tomou conhecimento de todas as informações e das condições locais para o cumprimento das obrigações objeto da licitação do Pregão Eletrônico nº 84/2025;
- 2) Declara, sob as penas da Lei, que atende aos requisitos de habilitação previsto no edital;
- 3) Declara nos termos do Art. 63, § 1º da Lei Federal nº 14.133, de 2021, que a proposta econômica apresentada compreende a integralidade dos custos para atendimento dos direitos trabalhistas assegurados na Constituição Federal, nas leis trabalhistas, nas normas infralegais, nas convenções coletivas de trabalho e nos termos de ajustamento de conduta vigentes na data de entrega das propostas;
- 4) Declara, para os fins do disposto no inciso XXXIII do art. 7º da Constituição Federal, que não emprega menores de dezoito anos em trabalho noturno, perigoso ou insalubre e nem menores de dezesseis anos, em qualquer trabalho, salvo na condição de aprendiz, a partir de quatorze anos;
- 5) Declara que cumpre as exigências de reserva de cargos para pessoa com deficiência e para reabilitado da Previdência Social, previstas em lei e em outras normas específicas;
- 6) Declara que não possui em seu quadro societário e de empregados, servidor ou dirigente da Prefeitura de Rio Bonito do Iguazu-PR ou responsável pela licitação, nos termos Art. 9º § 1º da Lei Federal nº 14.133, de 2021;
- 7) Declara que não possui vínculo de natureza técnica, comercial, econômica, financeira, trabalhista ou civil com dirigente da Prefeitura de Rio Bonito do Iguazu ou com agente público que desempenhe função na licitação ou atue na fiscalização ou na gestão do contrato, e que deles não somos cônjuge, companheiro ou parente em linha reta, colateral ou por afinidade, até o terceiro grau, nos termos do Art. 14, IV da Lei Federal nº 14.133, de 2021;

CNPJ: 48.329.398/0001-30

AV: JULIO DE MAILHOS - 300

BAIRRO CENTRO - PONTÃO/RS

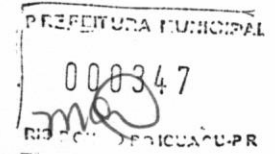
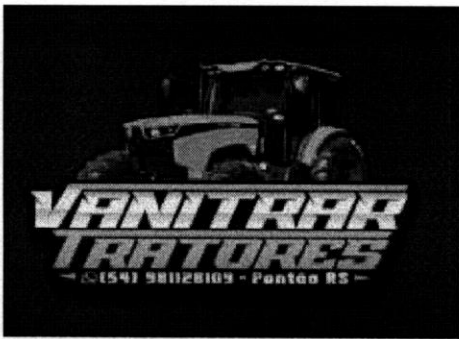

8) Declara que o responsável pela assinatura do instrumento contratual é o Sr. Vanirio Chagas, inscrito no CPF nº **584.898.600-25**, e-mail vanirioc@gmail.com ou deboradara15@gmail.com, telefone (54) 98149-2045, ocupante do cargo de Administrador nesta empresa.

9) Declara que em caso de qualquer comunicação futura referente a este processo licitatório, todas as comunicações, inclusive envio de requisições de compra, nota de empenho, notificações, citações e etc., poderão ser feitas através do e-mail vanirioc@gmail.com ou deboradara15@gmail.com e/ou whatsapp (54) 98149-2045, produzindo para todos os fins, total validade jurídica.

Pontão-RS, 07 de janeiro de 2026

VANITRAR COMERCIO E SERVICOS Assinado de forma digital por VANITRAR
LTDA:48329398000130 COMERCIO E SERVICOS LTDA:48329398000130
Dados: 2026.01.07 10:33:23 -03'00'

VANIRIO CHAGAS**Representante legal****VANITRAR 'COMERCIO & SERVICOS' LTDA****CNPJ nº 48.329.398/0001-30**



VANITRAR COMERCIO & SERVICOS LTDA

CNPJ: 48.329.398/0001-30

AV: JULIO DE MAILHOS - 300

BAIRRO CENTRO - PONTÃO/RS

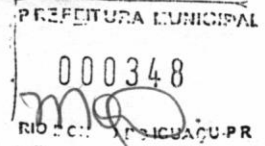

DECLARAÇÃO DE QUE SE ENQUADRA NO CONCEITO LEGAL DE MICROEMPRESA OU EMPRESA DE PEQUENO PORTE

A empresa VANITRAR 'COMERCIO & SERVICOS' LTDA, com sede na Avenida Júlio de Mailhos, 300, sala 02, Bairro Centro, no Município de Pontão - RS, CNPJ nº 48.329.398/0001-30, telefone (54) 98149-2045, neste ato representado pelo Sr. Vanirio Chagas, portador da cédula de identidade RG sob nº 6049843748, inscrito no CPF sob o nº 584.898.600-25, através de seu representante legal subscrito, para todos os fins legais e necessários, sob as penas da lei: **DECLARA,**

sob as penas do artigo 299 do Código Penal, que se enquadra na situação de **(X) MICROEMPRESA, () EMPRESA DE PEQUENO PORTE** ou **() COOPERATIVA**, nos termos da Lei Complementar nº 123/06, alterada pela Lei Complementar nº 147/14, bem assim que inexistem fatos supervenientes que conduzam ao seu desenquadramento desta situação.

*(*Marcar este item caso se enquadre na situação de microempresa, empresa de pequeno porte ou cooperativa).*

(X) DECLARA, para fins de obtenção do benefício disposto nos arts. 42 a 49 da Lei Complementar nº 123, de 14 de dezembro de 2006 e que, nos termos do Art. 4º, § 2º da Lei Federal nº 14.133, de 2021, **no ano-calendário da realização da licitação, ainda não celebramos contratos com a Administração Pública cujos valores somados extrapolem a receita bruta máxima admitida para fins de enquadramento como empresa de pequeno porte, sendo apto a usufruir do tratamento favorecido estabelecido nos artigos 42 ao 49 da referida Lei Complementar.**

*(*Marcar este item caso se enquadre na situação de microempresa ou empresa de pequeno porte).*

Pontão-RS, 07 de janeiro de 2026

VANITRAR COMERCIO E SERVICOS LTDA:48329398000130
Assinado de forma digital por VANITRAR
COMERCIO E SERVICOS LTDA:48329398000130
Dados: 2026.01.07 10:35:51 -03'00'

VANIRIO CHAGAS

Representante legal

VANITRAR 'COMERCIO & SERVICOS' LTDA

CNPJ nº 48.329.398/0001-30

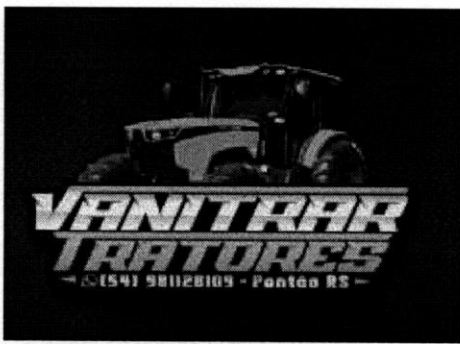

VANITRAR COMERCIO & SERVICOS LTDA

CNPJ: 48.329.398/0001-30

AV: JULIO DE MAILHOS - 300

BAIRRO CENTRO - PONTÃO/RS

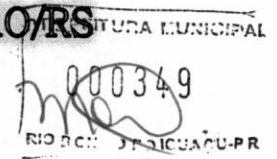

DECLARAÇÃO DE CONHECIMENTO AS NORMAS DE PREVENÇÃO À CORRUPÇÃO

A empresa VANITRAR 'COMERCIO & SERVICOS' LTDA, com sede na Avenida Júlio de Mailhos, 300, sala 02, Bairro Centro, no Município de Pontão - RS, CNPJ nº 48.329.398/0001-30, telefone (54) 98149-2045, neste ato representado pelo Sr. Vanirio Chagas, portador da cédula de identidade RG sob nº 6049843748, inscrito no CPF sob o nº 584.898.600-25, através de seu representante legal subscrito, para todos os fins legais e necessários, sob as penas da lei: **DECLARA,**

Conhecer as normas de prevenção à corrupção previstas na legislação brasileira, dentre elas, a Lei de Improbidade Administrativa (Lei Federal nº 8.429/1992), a Lei Federal nº 12.846/2013, Decreto 11.129/2022 e seus regulamentos, se comprometem que para a execução deste contrato nenhuma das partes poderá oferecer, dar ou se comprometer a dar, a quem quer que seja, aceitar ou se comprometer a aceitar, de quem quer que seja, tanto por conta própria quanto por intermédio de outrem, qualquer pagamento, doação, compensação, vantagens financeiras ou benefícios indevidos de qualquer espécie, de modo fraudulento que constituam prática ilegal ou de corrupção, bem como de manipular ou fraudar o equilíbrio econômico financeiro do presente contrato, seja de forma direta ou indireta quanto ao objeto deste contrato, devendo garantir, ainda que seus prepostos, administradores e colaboradores ajam da mesma forma.

Pontão-RS, 07 de janeiro de 2026.

VANITRAR COMERCIO E SERVICOS Assinado de forma digital por VANITRAR
LTDA:48329398000130 COMERCIO E SERVICOS LTDA:48329398000130
Dados: 2026.01.07 10:34:22 -03'00'

VANIRIO CHAGAS

Representante legal

VANITRAR 'COMERCIO & SERVICOS' LTDA

CNPJ nº 48.329.398/0001-30

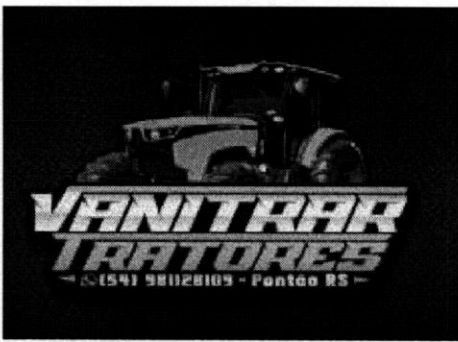

VANITRAR COMERCIO & SERVICOS LTDA

CNPJ: 48.329.398/0001-30

AV: JULIO DE MAILHOS - 300

BAIRRO CENTRO - PONTÃO/RS

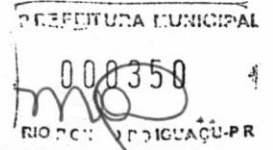

DECLARAÇÃO DE TREINAMENTO

A empresa VANITRAR 'COMERCIO & SERVICOS' LTDA, com sede na Avenida Júlio de Mailhos, 300, sala 02, Bairro Centro, no Município de Pontão - RS, CNPJ nº 48.329.398/0001-30, telefone (54) 98149-2045, neste ato representado pelo Sr. Vanirio Chagas, portador da cédula de identidade RG sob nº 6049843748, inscrito no CPF sob o nº 584.898.600-25, através de seu representante legal subscrito, para todos os fins legais e necessários, sob as penas da lei: **DECLARA,**

DECLARA, que, se vencedora do presente certame, realizará a entrega técnica sem ônus adicional ao contratante e a instrução de no **mínimo** 01 operador, pelo período de 02 horas, em data a ser designada pelo contratante.

Pontão-RS, 07 de janeiro de 2026.

VANITRAR COMERCIO E SERVICOS Assinado de forma digital por VANITRAR
LTDA:48329398000130 COMERCIO E SERVICOS LTDA:48329398000130
Dados: 2026.01.07 10:36:46 -03'00'

VANIRIO CHAGAS

Representante legal

VANITRAR 'COMERCIO & SERVICOS' LTDA

CNPJ nº 48.329.398/0001-30

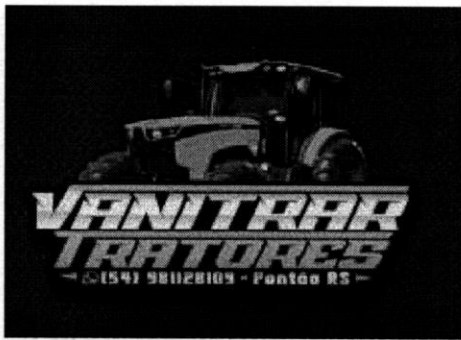

VANITRAR COMERCIO & SERVICOS LTDA

CNPJ: 48.329.398/0001-30

AV: JULIO DE MAILHOS - 300

BAIRRO CENTRO - PONTÃO/RS

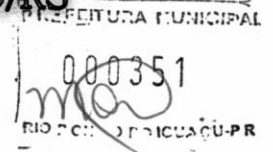

DECLARAÇÃO DE FORNECIMENTO, GARANTIA E ASSISTÊNCIA TÉCNICA

A empresa VANITRAR 'COMERCIO & SERVICOS' LTDA, com sede na Avenida Júlio de Mailhos, 300, sala 02, Bairro Centro, no Município de Pontão - RS, CNPJ nº 48.329.398/0001-30, telefone (54) 98149-2045, neste ato representado pelo Sr. Vanirio Chagas, portador da cédula de identidade RG sob nº 6049843748, inscrito no CPF sob o nº 584.898.600-25, através de seu representante legal subscrito, para todos os fins legais e necessários, sob as penas da lei: **DECLARA,** 

Que, se vencedora do presente certame, fornecerá, durante o período de garantia às suas expensas e após a garantia, por no mínimo 60 meses, às expensas do CONTRATANTE, as alterações, substituições e reparos de toda e qualquer peça que apresente anomalia, vício ou defeito de fabricação, bem como, falhas ou imperfeições constatadas em suas características de operação, sob pena de aplicação da penalidade prevista no edital.

Após o período de garantia de 12 meses, a CONTRATADA fica obrigada, a expensas do Município, por prazo não inferior a 5 (cinco) anos, disponibilizar oficina de manutenção e assistência técnica no Estado do Paraná, bem como garantir a disponibilização, se necessário, de peças.

Pontão-RS, 07 de janeiro de 2026.

VANITRAR COMERCIO E SERVICOS Assinado de forma digital por VANITRAR
LTDA:48329398000130 COMERCIO E SERVICOS LTDA:48329398000130
Dados: 2026.01.07 10:37:38 -03'00'

VANIRIO CHAGAS

Representante legal

VANITRAR 'COMERCIO & SERVICOS' LTDA

CNPJ nº 48.329.398/0001-30

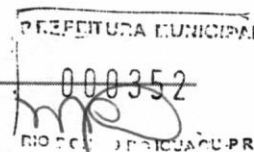
8ª ALTERAÇÃO DE CONTRATO SOCIAL DE SOCIEDADE EMPRESÁRIA LIMITADA**SCHLICKMANN & ROTTA LTDA****CNPJ: 18.960.416/0001-17 NIRE: 41207696741**

Os signatários deste instrumento:

JOSEANE APARECIDA ROTTA SCHLICKMANN, brasileira, natural de Catanduvas - Estado do Paraná, nascida em 20/11/1975, casada sob regime de Comunhão Universal de Bens, empresária, inscrita no CPF/MF sob o nº 021.737.039-00, portadora da Cédula de Identidade Civil RG nº 6.294.102-2 SSP/PR, expedida em 13/08/1991, residente e domiciliada na Avenida Brasil nº 350, bairro Centro no município de Três Barras do Paraná - PR, CEP 85.485-003, e;

CAROLYNA APARECIDA ROTTA SCHLICKMANN FONTANA, brasileira, natural de Catanduvas - Estado do Paraná, nascida em 31/07/1995, casada sob o regime de Comunhão Parcial de bens, empresária, inscrita no CPF/MF sob o nº 096.053.829-11, portadora da Cédula de Identidade RG nº 10.699.996-1 SSP/PR, residente e domiciliada na Avenida Brasil nº 350, bairro Centro no município de Três Barras do Paraná, Estado do Paraná, CEP 85.485-003; únicos sócios componentes da sociedade empresária limitada que gira nesta praça sob o nome empresarial de **SCHLICKMANN & ROTTA LTDA**, com sede na Avenida Brasil nº 264, bairro Centro no município de Três Barras do Paraná, Estado do Paraná, CEP 85.485-000, registrada e arquivada na Junta Comercial do Estado do Paraná sob o **NIRE 41207696741** em 02/09/2013, primeira alteração contratual arquivada na Junta Comercial do Estado do Paraná sob nº 20135582563 em 23/09/2013, inscrita no **CNPJ** sob o nº **18.960.416/0001-17**; por este instrumento decidiram por unanimidade e na melhor forma de direito, **ALTERAR** e **CONSOLIDAR** seu contrato social, que reger-se-á pelas leis nº 10.406, de 10 de janeiro de 2002, lei nº. 3.708 de 10 de janeiro de 1919, lei nº. 8.934, de 18 de novembro de 1994, pelas demais disposições legais aplicáveis à espécie e pelas cláusulas e condições seguintes:

CLÁUSULA PRIMEIRA – DA ALTERAÇÃO DO CAPITAL SOCIAL - Neste ato ambos os sócios aumentam a quantia integralizada de capital social da seguinte forma:

A sócia **CAROLYNA APARECIDA ROTTA SCHLICKMANN FONTANA**, previamente qualificada, integraliza a quantia de R\$ 300.000,00 (trezentos mil reais), transformados em 300.000 (trezentas mil) quotas de capital no valor nominal de R\$ 1,00 (um real) por quota, ao seu capital previamente integralizado no valor de R\$ 100.000,00 (cem mil reais) ou 100.000 (cem mil) quotas de capital, totalizando a quantia de R\$ 400.000,00 (quatrocentos mil reais) ou 400.000 (quatrocentas mil) quotas de capital no valor nominal de R\$ 1,00 (um real) por quota.

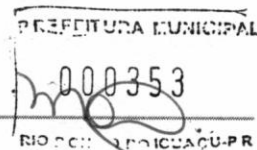
8ª ALTERAÇÃO DE CONTRATO SOCIAL DE SOCIEDADE EMPRESÁRIA LIMITADA**SCHLICKMANN & ROTTA LTDA****CNPJ: 18.960.416/0001-17 NIRE: 41207696741**

A sócia **JOSEANE APARECIDA ROTTA SCHLICKMANN**, previamente qualificada, integraliza a quantia de R\$ 200.000,00 (duzentos mil reais), transformados em 200.000 (duzentas mil) quotas de capital no valor nominal de R\$ 1,00 (um real) por quota, ao seu capital previamente integralizado no valor de R\$ 100.000,00 (cem mil reais) ou 100.000 (cem mil) quotas de capital, totalizando a quantia de R\$ 300.000,00 (trezentos mil reais) ou 300.000 (trezentas mil) quotas de capital no valor nominal de R\$ 1,00 (um real) por quota.

CLÁUSULA SEGUNDA - NOVO QUADRO DE DISTRIBUIÇÃO: Em virtude das modificações havidas, o capital social no valor de R\$700.000,00 (setecentos mil reais), dividido em 700.000 (setecentas mil) quotas de capital, pelo valor nominal de R\$ 1,00 (um real) cada, totalmente subscritas e já integralizadas, fica assim dividido e distribuído.

SÓCIOS	%	QUOTAS	CAPITAL R\$
CAROLYNA AP. R. S. FONTANA	57,15	400.000	R\$ 400.000,00
JOSEANE AP. R. SCHLICKMANN	42,85	300.000	R\$ 300.000,00
TOTAL	100,00	700.000	R\$ 700.000,00

Parágrafo Primeiro – A responsabilidade do sócio é solidária e limitada à importância total do capital social integralizado, nos termos do artigo 1.052, da Lei nº 10.406 de 10 de Janeiro de 2002, respondendo solidariamente pela integralização do capital social da sociedade limitada.

Parágrafo Segundo – Sobre as quotas acima, pesa a cláusula restritiva de incomunicabilidade e impenhorabilidade.

CLÁUSULA TERCEIRA – DA CONSOLIDAÇÃO DO CONTRATO: À vista da modificação ora ajustada e em consonância com o que determina o art. 2.031 da Lei nº 10.406/2002, os sócios **RESOLVEM**, por este instrumento, atualizar e consolidar o contrato social, tornando assim sem efeito, a partir desta data, as cláusulas e condições contidas no contrato primitivo que, adequado às disposições da referida Lei nº 10.406/2002 aplicáveis a este tipo societário, passa a ter a seguinte redação:

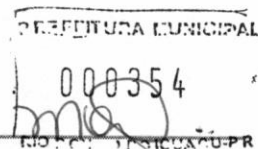
8ª ALTERAÇÃO DE CONTRATO SOCIAL DE SOCIEDADE EMPRESÁRIA LIMITADA**SCHLICKMANN & ROTTA LTDA****CNPJ: 18.960.416/0001-17 NIRE: 41207696741****CONSOLIDAÇÃO CONTRATUAL****SCHLICKMANN & ROTTA LTDA****CNPJ: 18.960.416/0001-17 NIRE: 41207696741**

O signatário deste instrumento:

JOSEANE APARECIDA ROTTA SCHLICKMANN, brasileira, natural de Catanduvas - Estado do Paraná, nascida em 20/11/1975, casada sob regime de Comunhão Universal de Bens, empresária, inscrita no CPF/MF sob o nº 021.737.039-00, portadora da Cédula de Identidade Civil RG nº 6.294.102-2 SSP/PR, expedida em 13/08/1991, residente e domiciliada na Avenida Brasil nº 350, bairro Centro no município de Três Barras do Paraná - PR, CEP 85.485-003, e;

CAROLYNA APARECIDA ROTTA SCHLICKMANN FONTANA, brasileira, natural de Catanduvas - Estado do Paraná, nascida em 31/07/1995, casada sob o regime de Comunhão Parcial de bens, empresária, inscrita no CPF/MF sob o nº 096.053.829-11, portadora da Cédula de Identidade RG nº 10.699.996-1 SSP/PR, residente e domiciliada na Avenida Brasil nº 350, bairro Centro no município de Três Barras do Paraná, Estado do Paraná, CEP 85.485-003; decidem por unanimidade e na melhor forma de direito, **ALTERAR** e **CONSOLIDAR** seu contrato social, que reger-se-á pelas leis nº. 10.406, de 10 de janeiro de 2002, lei nº. 3.708 de 10 de janeiro de 1919, lei nº. 8.934, de 18 de novembro de 1994, pelas demais disposições legais aplicáveis à espécie e pelas cláusulas e condições seguintes:

CLÁUSULA PRIMEIRA - DA RAZÃO SOCIAL - A sociedade empresária limitada gira sob o nome empresarial de **SCHLICKMANN & ROTTA LTDA**, e será regida por este instrumento constitutivo e considerando a disposição constante do art. 1.052 do Código Civil e em obediência ao contido da **Instrução Normativa DREI Nº 112, DE 20 DE JANEIRO DE 2022**, tendo a expressão **SCR MAQUINAS AGRICOLAS** como nome fantasia.

CLÁUSULA SEGUNDA - DO QUADRO SOCIETÁRIO - O capital da sociedade é no valor R\$ 700.000,00 (setecentos mil reais), dividido em 700.000 (setecentas mil) quotas de capital, pelo valor nominal de R\$ 1,00 (um real) cada uma, totalmente subscritas e já integralizadas pelos sócios, fica assim dividido e distribuído entre os sócios quotistas:

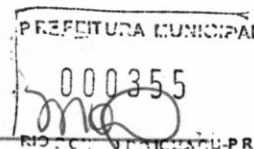
8ª ALTERAÇÃO DE CONTRATO SOCIAL DE SOCIEDADE EMPRESÁRIA LIMITADA**SCHLICKMANN & ROTTA LTDA****CNPJ: 18.960.416/0001-17 NIRE: 41207696741**

SÓCIOS	%	QUOTAS	CAPITAL R\$
CAROLYNA AP. R. S. FONTANA	57,15	400.000	R\$ 400.000,00
JOSEANE AP. R. SCHLICKMANN	42,85	300.000	R\$ 300.000,00
TOTAL	100,00	700.000	R\$ 700.000,00

Parágrafo Primeiro – A responsabilidade dos sócios é única e solidária, limitada à importância total do capital social integralizado, nos termos do artigo 1.052, da Lei nº 10.406 de 10 de Janeiro de 2002, respondendo solidariamente pela integralização do capital social da sociedade limitada.

Parágrafo Segundo – Sobre as quotas acima, pesa a cláusula restritiva de incomunicabilidade e impenhorabilidade.

CLÁUSULA TERCEIRA - DA SEDE - A sociedade tem sua sede na Avenida Brasil, nº 264, bairro Centro no município de Três Barras do Paraná, Estado do Paraná, CEP 85485-000, podendo, a qualquer tempo, abrir ou fechar filiais em qualquer parte do território Nacional.

CLÁUSULA QUARTA - DO OBJETO SOCIAL - A sociedade terá por objeto o exercício das seguintes atividades econômicas: **4661-3/00** Comércio atacadista de máquinas, aparelhos e equipamentos para uso agropecuário; partes e peças, **4530-7/05** Comércio a varejo de pneumáticos e câmaras-de-ar, **4623-1/06** - Comércio atacadista de sementes, flores, plantas e gramas, **4683-4/00** - Comércio atacadista de defensivos agrícolas, adubos, fertilizantes e corretivos do solo, **3314-7/10** - Manutenção e reparação de máquinas e equipamentos, **3314-7/11** - Manutenção e reparação de máquinas e equipamentos para agricultura e pecuária, **3314-7/12** - Manutenção e reparação de tratores agrícolas, **3314-7/13** - Manutenção e reparação de máquinas-ferramenta.

CLÁUSULA QUINTA - DO INÍCIO DAS ATIVIDADES E DO PRAZO - A empresa deu início às suas atividades em **16/09/2013** e seu prazo de duração é de tempo indeterminado.

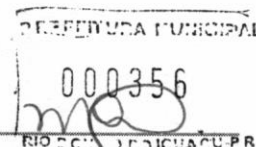
8ª ALTERAÇÃO DE CONTRATO SOCIAL DE SOCIEDADE EMPRESÁRIA LIMITADA**SCHLICKMANN & ROTTA LTDA****CNPJ: 18.960.416/0001-17 NIRE: 41207696741**

CLÁUSULA SEXTA – DA ADMINISTRAÇÃO :A administração da sociedade fica a cargo das sócias **CAROLYNA APARECIDA ROTTA SCHLICKMANN FONTANA** ou **JOSEANE APARECIDA ROTTA SCHLICKMANN** , com os poderes e atribuições de gerir e administrar os negócios da sociedade isoladamente, representá-la ativa e passivamente, judicial e extrajudicialmente, perante órgãos públicos, instituições financeiras, entidades privadas e terceiros em geral, bem como praticar todos os demais atos necessários à consecução dos objetivos ou à defesa dos interesses e direitos da sociedade, autorizado o uso do nome empresarial isoladamente, vedado, no entanto, em atividades estranhas ao objeto social como fiança, aval, endosso, alienação de bens imóveis da sociedade, aceite e de todo e qualquer título de favor, ou assumir obrigações seja em favor de qualquer dos quotistas ou de terceiros, sem autorização do outro sócio.

Parágrafo Primeiro – Faculta-se ao administrador, no limite de seus poderes, constituir procuradores em nome da sociedade, devendo ser especificados no instrumento de mandato, os atos e operações que poderão praticar e a duração do mandato, que, no caso de mandato judicial, poderá ser por prazo indeterminado.

Parágrafo Segundo – Poderão ser designados administradores não sócios, na forma prevista no artigo 1.061 da lei nº 10.406/2002.

Parágrafo Terceiro – O uso da denominação social é privativo da administradora, a qual responde solidária e ilimitadamente por culpa ou dolo, pelos atos praticados contra este contrato ou determinações da Lei.

CLÁUSULA SÉTIMA - DO BALANÇO PATRIMONIAL - Ao término de cada exercício, em 31/12, os administradores prestarão contas justificadas de sua administração, procedendo à elaboração do inventário, do balanço patrimonial e do balanço de resultado econômico, cabendo aos sócios, os lucros ou perdas apuradas.

CLÁUSULA OITAVA - DA DECLARAÇÃO DE DESIMPEDIMENTO DE ADMINISTRADOR - Os administradores declaram, sob as penas da lei, que não estão impedidos de exercerem a administração da sociedade, por lei especial, ou em virtude de condenação criminal, ou por se encontrarem sob os efeitos dela, a pena que vede, ainda que temporariamente, o acesso a cargos públicos; ou por crime falimentar, de prevaricação, peita ou suborno, concussão, peculato, ou contra a economia popular, contra o sistema financeiro nacional, contra normas de defesa da concorrência, contra as relações de consumo, fé pública ou a propriedade.

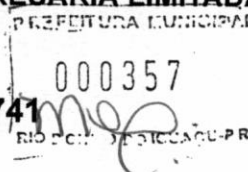
8ª ALTERAÇÃO DE CONTRATO SOCIAL DE SOCIEDADE EMPRESÁRIA LIMITADA**SCHLICKMANN & ROTTA LTDA****CNPJ: 18.960.416/0001-17 NIRE: 41207696741**

CLÁUSULA NONA – Os sócios poderão de comum acordo, fixar uma retirada mensal, a título de “pró-labore”, observadas as disposições regulamentares pertinentes.

I. Poderão ser designados administradores não sócios, obedecendo ao disposto no artigo 1.061 da Lei 10.406/2002, ou seja, a designação deles dependerá de aprovação da unanimidade dos sócios, enquanto o capital não estiver integralizado, e de dois terços, no mínimo, após a integralização.

II. A investidura de administrador designado em ato separado deverá obedecer às formalidades da legislação vigente.

CLÁUSULA DÉCIMA - DO ENQUADRAMENTO EPP - Os sócios declaram sob as penas da Lei, que se enquadra na condição de EMPRESA DE PEQUENO PORTE, nos termos da Lei Complementar nº. 123, de 14/12/2006.

CLÁUSULA DÉCIMA PRIMEIRA - As quotas são indivisíveis e não poderão ser cedidas ou transferidas a terceiros sem o consentimento dos outros sócios, a quem fica assegurado, em igualdade de condições e preço, o direito de preferência para a sua aquisição se postas à venda, formalizando, se realizada a cessão delas, a alteração contratual pertinente.

Parágrafo Único – O sócio que pretenda ceder ou transferir todas ou parte de suas quotas deverá notificar por escrito ao outro sócio, discriminando a quantidade de quotas postas à venda, o preço, forma e prazo de pagamento, para que estes exerçam ou renunciem ao direito de preferência, o que deverão fazer dentro do prazo de 30 (trinta) dias, contados do recebimento da notificação ou em prazo maior a critério do sócio alienante. Se todos os sócios manifestarem seu direito de preferência, a cessão das quotas se fará na proporção das quotas que então possuírem. Se apenas parte dos sócios exercerem esse direito, os demais poderão, no prazo adicional de dez dias, adquirir, mediante rateio, as quotas disponíveis. Decorrido esse prazo sem que seja exercido o direito de preferência, as quotas poderão ser livremente transferidas.

CLÁUSULA DÉCIMA SEGUNDA - Dependem de deliberação dos sócios, além de outras matérias indicadas na lei ou no presente contrato:

- a. aprovação das contas da administração;
- b. cisão, incorporação, fusão e dissolução da sociedade, ou cessação do estado de liquidação;
- c. nomeação e destituição dos liquidantes e julgamento das suas contas;
- d. pedido de concordata;

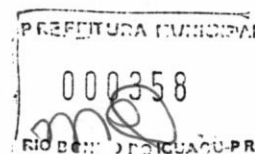
8ª ALTERAÇÃO DE CONTRATO SOCIAL DE SOCIEDADE EMPRESÁRIA LIMITADA**SCHLICKMANN & ROTTA LTDA****CNPJ: 18.960.416/0001-17 NIRE: 41207696741**

- e. transformação da sociedade; e
- f. exclusão de sócio por justa causa.

Parágrafo Primeiro – As deliberações sociais, nas quais cada quota do capital social representa um voto, obedecido o disposto no artigo 1.010 da Lei nº 10.406/2002, serão tomadas em reunião de sócios, convocadas pelo administrador nos casos acima previstos, dispensando-se a realização da mesma quando todos os sócios decidirem, por escrito, sobre a matéria que seria objeto da reunião.

Parágrafo Segundo – É dispensada qualquer formalidade de convocação, quando todos os sócios comparecerem ou se declararem, por escrito, cientes do local, data, hora e ordem do dia.

Parágrafo Terceiro – O quorum de instalação será a maioria absoluta do capital social. O quorum de deliberação é também o da maioria absoluta do capital social, exceto no caso de alienação do estabelecimento, cisão, fusão ou transformação, quando o quorum deliberativo será de dois terços dos votos dos quotistas.

Parágrafo Quarto – As reuniões serão presididas por sócio escolhido no momento de seu início e caberá ao presidente a escolha do secretário.

Parágrafo Quinto – Dos trabalhos e deliberações tomadas será lavrada ata que será assinada por todos os sócios presentes.

Parágrafo Sexto – Para produzir seus efeitos legais, cópia da ata descrita pelo secretário será apresentada para arquivamento e averbação na Junta Comercial do Estado de sua jurisdição.

Parágrafo Sétimo – O sócio dissidente de qualquer decisão majoritária poderá exercer o direito de retirar-se da sociedade, manifestando a sua intenção à sociedade e aos outros sócios, por escrito mediante protocolo, dentro o prazo de 30 (trinta) dias, a contar da deliberação que discordou, sendo seus haveres apurados e pagos mediante balanço levantado especificamente para esse fim.

CLÁUSULA DÉCIMA TERCEIRA - A morte de qualquer dos sócios não dissolve a sociedade.

CLÁUSULA DÉCIMA QUARTA - Na hipótese da cláusula anterior, os herdeiros ou sucessores, após a devida homologação da partilha poderão requerer à sociedade, suceder o sócio falecido, o que ficará a exclusivo critério dos sócios remanescentes aceitarem ou não. Havendo recusa por parte dos sócios remanescentes, estes deverão levantar balanço específico para acerto de contas em relação aos herdeiros ou sucessores do sócio falecido, preferencialmente na data do óbito. Enquanto não houver nomeação de inventariante os haveres do sócio falecido poderão ser depositados em conta bancária aberta especialmente para esse fim. Aplica-se ainda

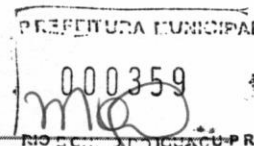
8ª ALTERAÇÃO DE CONTRATO SOCIAL DE SOCIEDADE EMPRESÁRIA LIMITADA**SCHLICKMANN & ROTTA LTDA****CNPJ: 18.960.416/0001-17 NIRE: 41207696741**

em relação à morte de qualquer sócio o comando legal dos artigos 1.027, 1.028 e 1.032, da lei nº 10.406/2002.

Parágrafo Único – O mesmo procedimento será adotado em outros casos em que a sociedade se resolva em relação a seu sócio.

A handwritten signature consisting of the letters 'ma' in a cursive script.

CLÁUSULA DÉCIMA QUINTA - Será excluída da sociedade, de pleno direito, a sociedade empresária que for declarada falida, ou ainda qualquer sócio por incapacidade superveniente à assinatura do presente instrumento, observado o comando legal do artigo 1.030 da Lei nº 10.406 de 2002.

CLÁUSULA DÉCIMA SEXTA - Ressalvado o disposto no artigo 1.030 da lei nº 10.406/2002, quando a maioria dos sócios, representativa de mais da metade do capital social, entender que um ou mais sócios estão pondo em risco a continuidade da empresa, em virtude de atos de inegável gravidade, poderá excluí-los da sociedade, por justa causa, mediante alteração do contrato social.

Parágrafo Primeiro – A exclusão somente poderá ser determinada em reunião de sócios especialmente convocados para esse fim, conforme disposto na Décima Primeira Cláusula deste contrato. O acusado deverá estar ciente em tempo hábil para permitir seu comparecimento e o exercício do direito de defesa.

Parágrafo Segundo – Efetuado o registro da alteração contratual, o valor dos haveres do sócio excluído será apurado e liquidado em balanço levantado especialmente para este fim.

CLÁUSULA DÉCIMA SÉTIMA - O exercício social coincidirá com o ano civil, desta forma terá início em 1º de janeiro e se encerrará em 31 de dezembro. Quando será apurado o inventário físico e financeiro dos bens, direitos e obrigações e as respectivas demonstrações financeiras, em conformidade com os Princípios Contábeis Geralmente Aceitos e Resoluções do Conselho Federal de Contabilidade. A escrituração ficará a cargo de contabilista legalmente habilitado conforme art. 1.182, da lei nº 10.406/2002.

CLÁUSULA DÉCIMA OITAVA - Os sócios declaram para todos os efeitos legais, que não estão impedidos, nos termos da lei, de exercerem a atividade que lhes competem neste instrumento, em virtude de condenação criminal ou qualquer tipo de impedimento legal.

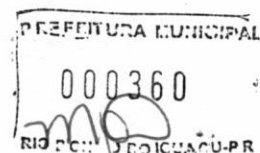
8ª ALTERAÇÃO DE CONTRATO SOCIAL DE SOCIEDADE EMPRESÁRIA LIMITADA**SCHLICKMANN & ROTTA LTDA****CNPJ: 18.960.416/0001-17 NIRE: 41207696741**

CLÁUSULA DÉCIMA NONA - Os casos omissos deste contrato serão resolvidos pela aplicação dos dispositivos legais que regem este tipo societário e, supletivamente, pelas normas da sociedade anônima (Lei nº 6.404/76), conforme faculta o parágrafo único do artigo 1.053 da lei nº 10.406/2002.

CLÁUSULA VIGÉSIMA - As partes elegem o **Foro da Comarca de Catanduvas, Estado do Paraná** para o exercício e o cumprimento dos direitos e obrigações resultantes deste contrato, com expressa renúncia a qualquer outro, por mais especial ou privilegiado que seja ou venha ser.

Lavrado em uma única via lido, compreendido, elaborado de conformidade com a intenção dos sócios ora presentes e que os supostos assinem digitalmente, obrigando-se fielmente por si, seus herdeiros e sucessores legais a cumpri-lo em todos os seus termos.

Três Barras do Paraná - PR, 11 de dezembro de 2025.

(assinatura digital)

JOSEANE APARECIDA ROTTA SCHLICKMANN

(assinatura digital)

CAROLYNA APARECIDA ROTTA SCHLICKMANN FONTANA

(assinatura digital)

JOSNEY NATALICIO FELL
CONTADOR CRC/PR 057975-O/6



ASSINATURA ELETRÔNICA

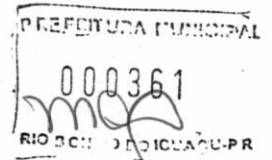

Certificamos que o ato da empresa SCHLICKMANN & ROTTA LTDA consta assinado digitalmente por:

IDENTIFICAÇÃO DO(S) ASSINANTE(S)	
CPF/CNPJ	Nome
09605382911	CAROLYNA APARECIDA ROTTA SCHLICKMANN FONTANA
02173703900	JOSEANE APARECIDA ROTTA SCHLICKMANN
04644199990	JOSNEY NATALICIO FELL 



CERTIFICO O REGISTRO EM 16/12/2025 11:24 SOB N° 20256226326.
PROTOCOLO: 256226326 DE 11/12/2025.
CÓDIGO DE VERIFICAÇÃO: 12519924941. CNPJ DA SEDE: 18960416000117.
NIRE: 41207696741. COM EFEITOS DO REGISTRO EM: 11/12/2025.
SCHLICKMANN & ROTTA LTDA

LEANDRO MARCOS RAYSEL BISCAIA
SECRETÁRIO-GERAL
www.empresafacil.pr.gov.br

A validade deste documento, se impresso, fica sujeito à comprovação de sua autenticidade nos respectivos portais, informando seus respectivos códigos de verificação.

VÁLIDA EM TODO O TERRITÓRIO NACIONAL

REGISTRO GERAL: 6.294.102-2 DATA DE EXPEDIÇÃO: 30/10/2019

NOME: JOSEANE APARECIDA ROTTA SCHLICKMANN

FILIAÇÃO: ATILIO ROTTA
RUS ROTTA

NATURALIDADE: CATANDUVÁS/PR DATA DE NASCIMENTO: 20/11/1975

DOC. ORIGEM: COMARCA-CATANDUVÁS/PR, T BARRAS-PARANÁ
C.CAS-203, LIVRO-2B, FOLHA-3

CURITIBA/PR

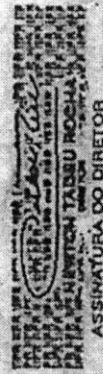

É PROIBIDO PLASTIFICAR

ASSINATURA DO TITULAR

Este documento é o comprovante de inscrição no CADASTRO DE PESSOAS FÍSICAS - CPF, validade exigível por terceiros, salvo nos casos previstos na legislação vigente.

10 MAR. 2021

Três Barras do Paraná PR

Em Teste da Verdade

SECRETARIA DE REGISTRO E CARTÓRIO
SECRETARIA DE REGISTRO E CARTÓRIO
SECRETARIA DE REGISTRO E CARTÓRIO

CPF - CADASTRO DE PESSOAS FÍSICAS

JOSEANE APARECIDA ROTTA SCHLICKMANN

Nº de Inscrição: 021737039-00
Data de Nascimento: 20/11/75



REPÚBLICA FEDERATIVA DO BRASIL

SECRETARIA DE ESTADO DA SEGURANÇA PÚBLICA
INSTITUTO DE IDENTIFICAÇÃO DO PARANÁ

RG: 6.294.102-2



POLEGAR DIREITO

ASSINATURA DO TITULAR

CARTEIRA DE IDENTIDADE

Este documento é o comprovante de inscrição no CADASTRO DE PESSOAS FÍSICAS - CPF, validade exigível por terceiros, salvo nos casos previstos na legislação vigente.

Três Barras do Paraná PR

10 MAR. 2021

Em Teste da Verdade

SECRETARIA DE REGISTRO E CARTÓRIO
SECRETARIA DE REGISTRO E CARTÓRIO
SECRETARIA DE REGISTRO E CARTÓRIO

Este documento é o comprovante de inscrição no CADASTRO DE PESSOAS FÍSICAS - CPF, validade exigível por terceiros, salvo nos casos previstos na legislação vigente.

Assinatura

JOSEANE APARECIDA ROTTA SCHLICKMANN

VÁLIDO EM TODO O TERRITÓRIO NACIONAL

Emitido em : 02/09/95

PREFEITURA MUNICIPAL



MINISTÉRIO DA FAZENDA
Secretaria da Receita Federal do Brasil
Procuradoria-Geral da Fazenda Nacional

PREFEITURA MUNICIPAL
000364
PROCURADORIA GERAL DA FAZENDA NACIONAL

**CERTIDÃO POSITIVA COM EFEITOS DE NEGATIVA DE DÉBITOS RELATIVOS AOS TRIBUTOS
FEDERAIS E À DÍVIDA ATIVA DA UNIÃO**

Nome: SCHLICKMANN & ROTTA LTDA
CNPJ: 18.960.416/0001-17

ma

Ressalvado o direito de a Fazenda Nacional cobrar e inscrever quaisquer dívidas de responsabilidade do sujeito passivo acima identificado que vierem a ser apuradas, é certificado que:

1. constam débitos administrados pela Secretaria da Receita Federal do Brasil (RFB) com exigibilidade suspensa nos termos do art. 151 da Lei nº 5.172, de 25 de outubro de 1966 - Código Tributário Nacional (CTN), ou objeto de decisão judicial que determina sua desconsideração para fins de certificação da regularidade fiscal, ou ainda não vencidos; e
2. não constam inscrições em Dívida Ativa da União (DAU) na Procuradoria-Geral da Fazenda Nacional (PGFN).

Conforme disposto nos arts. 205 e 206 do CTN, este documento tem os mesmos efeitos da certidão negativa.

Esta certidão é válida para o estabelecimento matriz e suas filiais e, no caso de ente federativo, para todos os órgãos e fundos públicos da administração direta a ele vinculados. Refere-se à situação do sujeito passivo no âmbito da RFB e da PGFN e abrange inclusive as contribuições sociais previstas nas alíneas 'a' a 'd' do parágrafo único do art. 11 da Lei nº 8.212, de 24 de julho de 1991.

A aceitação desta certidão está condicionada à verificação de sua autenticidade na Internet, nos endereços <<http://rfb.gov.br>> ou <<http://www.pgfn.gov.br>>.

Certidão emitida gratuitamente com base na Portaria Conjunta RFB/PGFN nº 1.751, de 2/10/2014.

Emitida às 14:30:54 do dia 05/12/2025 <hora e data de Brasília>.

Válida até 03/06/2026.

Código de controle da certidão: **23F6.F8AB.7A88.81B7**

Qualquer rasura ou emenda invalidará este documento.



Estado do Paraná
Secretaria de Estado da Fazenda
Receita Estadual do Paraná



Certidão Negativa

de Débitos Tributários e de Dívida Ativa Estadual
Nº 38787275-06

Certidão fornecida para o CNPJ/MF: **18.960.416/0001-17**
Nome: **SCHLICKMANN & ROTTA LTDA**

Ressalvado o direito da Fazenda Pública Estadual inscrever e cobrar débitos ainda não registrados ou que venham a ser apurados, certificamos que, verificando os registros da Secretaria de Estado da Fazenda, constatamos não existir pendências em nome do contribuinte acima identificado, nesta data.

Obs.: Esta certidão engloba todos os estabelecimentos da empresa e refere-se a débitos de natureza tributária e não tributária, bem como ao descumprimento de obrigações tributárias acessórias.

Válida até 06/05/2026 - Fornecimento Gratuito

A autenticidade desta certidão deverá ser confirmada via Internet
www.fazenda.pr.gov.br



CAPITAL DO FÊLÃO

Prefeitura Municipal de Três Barras do Paraná

ESTADO DO PARANÁ

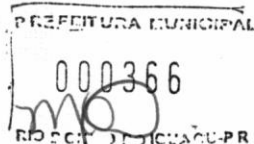

CERTIDÃO NEGATIVA NR. 13/2026

Cadastro Econômico: 11040

Razão Social.: SCHLICKMANN E ROTTA LTDA
CPF/CNPJ.....: 18.960.416/0001-17
Nome Fantasia: SCR MAQ. AGRICOLAS
Endereço.....: * AV BRASIL
Bairro.....: CENTRO
Atividade.....: MANUTENÇÃO E REPARAÇÃO DE MAQUINA FERRAMENTA
Alvará.....: 1104

Certificamos de acordo com a Legislação em vigor, e face ao requerimento protocolado sob n° , no dia que o cadastro Economico n° 1104-0 localizado nesta cidade de Três Barras do Paraná, não possui débitos referente a móveis, nem imóveis, ou qualquer outro debito fiscal, NADA DEVE para a Fazenda Pública deste município, referente a impostos atrasados.

A presente certidão emitida pelo Portal do Cidadão servira exclusivamente para fins de Emissão de Certidão

A presente certidão não exclui o direito da Fazenda Municipal exigir a qualquer tempo, os débitos que venham a ser apurados.

Certidão emitida com base em Lei Municipal do município de Três Barras do Paraná.

Emitida em: 06/01/2026

Válida até: 05/02/2026

Ano/Número da certidão.....: 2026/13

Código de autenticidade da certidão: 397324289397324

Certidão emitida gratuitamente pelo portal do cidadão.

ATENÇÃO: QUALQUER RASURA OU EMENDA INVALIDARÁ ESTE DOCUMENTO.

Voltar

Imprimir

PREFEITURA MUNICIPAL

000367

RIO BONITO DO PARANÁ - PR

CAIXA
CAIXA ECONÔMICA FEDERAL**Certificado de Regularidade
do FGTS - CRF**

Inscrição: 18.960.416/0001-17
Razão Social: SCHLICKMANN & ROTTA LTDA
Endereço: AVE BRASIL 264 / CENTRO / TRES BARRAS DO PARANA / PR / 85485-000

A Caixa Econômica Federal, no uso da atribuição que lhe confere o Art. 7, da Lei 8.036, de 11 de maio de 1990, certifica que, nesta data, a empresa acima identificada encontra-se em situação regular perante o Fundo de Garantia do Tempo de Serviço - FGTS.

O presente Certificado não servirá de prova contra cobrança de quaisquer débitos referentes a contribuições e/ou encargos devidos, decorrentes das obrigações com o FGTS.

Validade: 22/12/2025 a 20/01/2026**Certificação Número:** 2025122206152101546399

Informação obtida em 06/01/2026 20:04:30

A utilização deste Certificado para os fins previstos em Lei esta condicionada a verificação de autenticidade no site da Caixa:
www.caixa.gov.br

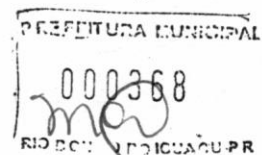
PODER JUDICIÁRIO
JUSTIÇA DO TRABALHO**CERTIDÃO NEGATIVA DE DÉBITOS TRABALHISTAS**

Nome: SCHLICKMANN & ROTTA LTDA (MATRIZ E FILIAIS)

CNPJ: 18.960.416/0001-17

Certidão n°: 75445129/2025

Expedição: 05/12/2025, às 14:32:52

Validade: 03/06/2026 - 180 (cento e oitenta) dias, contados da data de sua expedição. *me*

Certifica-se que **SCHLICKMANN & ROTTA LTDA (MATRIZ E FILIAIS)**, inscrito(a) no CNPJ sob o n° **18.960.416/0001-17**, **NÃO CONSTA** como inadimplente no Banco Nacional de Devedores Trabalhistas.

Certidão emitida com base nos arts. 642-A e 883-A da Consolidação das Leis do Trabalho, acrescentados pelas Leis ns.º 12.440/2011 e 13.467/2017, e no Ato 01/2022 da CGJT, de 21 de janeiro de 2022. Os dados constantes desta Certidão são de responsabilidade dos Tribunais do Trabalho.

No caso de pessoa jurídica, a Certidão atesta a empresa em relação a todos os seus estabelecimentos, agências ou filiais.

A aceitação desta certidão condiciona-se à verificação de sua autenticidade no portal do Tribunal Superior do Trabalho na Internet (<http://www.tst.jus.br>).

Certidão emitida gratuitamente.

INFORMAÇÃO IMPORTANTE

Do Banco Nacional de Devedores Trabalhistas constam os dados necessários à identificação das pessoas naturais e jurídicas inadimplentes perante a Justiça do Trabalho quanto às obrigações estabelecidas em sentença condenatória transitada em julgado ou em acordos judiciais trabalhistas, inclusive no concernente aos recolhimentos previdenciários, a honorários, a custas, a emolumentos ou a recolhimentos determinados em lei; ou decorrentes de execução de acordos firmados perante o Ministério Público do Trabalho, Comissão de Conciliação Prévia ou demais títulos que, por disposição legal, contiver força executiva.

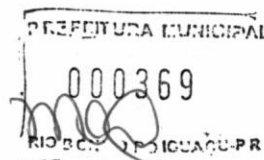

TRIBUNAL DE JUSTIÇA DO ESTADO DO PARANÁ
Secretaria do Ofício Distribuidor e Anexos de CATANDUVAS

CERTIDÃO DE DISTRIBUIÇÃO – FINS GERAIS – CÍVEIS – FALÊNCIA – NEGATIVA

Certifico que revendo os livros, sistemas e arquivos de distribuição CÍVEIS, especificamente: FALÊNCIA, CONCORDATA, RECUPERAÇÃO JUDICIAL, RECUPERAÇÃO EXTRAJUDICIAL desta Secretaria, verifiquei NÃO CONSTAR nenhum registro em andamento contra:

SCHLICKMANN & ROTTA LTDA

CNPJ: 18.960.416/0001-17

Local da Sede: Três Barras do Paraná - PR

Orientações:

Esta certidão NÃO APONTA ordinariamente os processos em que a pessoa cujo nome pesquisado figura como Autor(a). São apontados os feitos em tramitação cadastrados no Sistema Informatizado referente à comarca de CATANDUVAS. Não existe qualquer conexão com qualquer outra base de dados de instituição pública ou com a Receita Federal que verifique a identidade do NOME/RAZÃO SOCIAL com o CPF/CNPJ. A conferência dos dados pessoais fornecidos pelo pesquisado é de responsabilidade exclusiva do destinatário da certidão.

A certidão em nome de pessoa jurídica considera os processos referentes à matriz e às filiais.

Considera-se NEGATIVA a certidão que aponta somente homônimos não qualificados, nos termos do art. 8º, §2º da Resolução CNJ 121/2010.

A presente certidão menciona somente o registro de distribuição, para dados complementares do procedimento, deve-se dirigir até a Secretaria para onde foi distribuído e solicitar uma CERTIDÃO DE OBJETO E PÉ.

A Busca de MICROEMPREENDEDOR INDIVIDUAL e EMPRESÁRIO INDIVIDUAL abrange também a pessoa física.

CATANDUVAS, 2 de dezembro de 2025

Adriane Strzelecki

Distribuidor

ADRIANE

STRZELECKI

Assinado de forma digital
por ADRIANE STRZELECKI
Dados: 2025.12.02
12:45:10 -03'00'



TERMOS DE ABERTURA E ENCERRAMENTO



Entidade: SCHLICKMANN & ROTTA LTDA - EPP

Período da Escrituração: 01/01/2024 a 31/12/2024

CNPJ: 18.960.416/0001-17

Número de Ordem do Livro: 12

PREFEITURA MUNICIPAL
 008370
 TRÊS BARRAS DO PARANÁ - PR

mao

TERMO DE ABERTURA

Nome Empresarial	SCHLICKMANN & ROTTA LTDA - EPP
NIRE	41207696741
CNPJ	18.960.416/0001-17
Número de Ordem	12
Natureza do Livro	DIARIO
Município	TRES BARRAS DO PARANA
Data do arquivamento dos atos constitutivos	02/09/2013
Data de arquivamento do ato de conversão de sociedade simples em sociedade empresária	
Data de encerramento do exercício social	31/12/2024
Quantidade total de linhas do arquivo digital	12550

TERMO DE ENCERRAMENTO

Nome Empresarial	SCHLICKMANN & ROTTA LTDA - EPP
Natureza do Livro	DIARIO
Número de ordem	12
Quantidade total de linhas do arquivo digital	12550
Data de inicio	01/01/2024
Data de término	31/12/2024

Este documento é parte integrante de escrituração cuja autenticação se comprova pelo recibo de número 17.EE.89.71.46.D8.F9.75.1A.1D.BA.81.00.1F.6E.62.F9.2A.45.24-9, nos termos do Decreto nº 8.683/2016.

Este relatório foi gerado pelo Sistema Público de Escrituração Digital – Sped

Versão 10.3.2 do Visualizador

DEMONSTRAÇÃO DE RESULTADO DO EXERCÍCIO



Entidade: SCHLICKMANN & ROTTA LTDA - EPP

Período da Escrituração: 01/01/2024 a 31/12/2024

CNPJ: 18.960.416/0001-17

Número de Ordem do Livro: 12

Período Selecionado: 01 de janeiro de 2024 a 31 de dezembro de 2024

PREFEITURA MUNICIPAL
000371
RPPS: TRICUCA-PR

mao

Descrição	Nota	Saldo anterior	Saldo atual
RECEITA BRUTA		R\$ 7.422.883,16	R\$ 2.613.680,50
VENDA DE MERCADORIAS		R\$ 7.422.883,16	R\$ 2.613.680,50
(-) DEDUÇÕES		R\$ (374.286,59)	R\$ (546.482,52)
(-) (-) DEVOLUÇÃO DE VENDA DE PRODUTOS		R\$ (107.995,98)	R\$ (401.384,00)
(-) (-) ICMS		R\$ (266.247,40)	R\$ (144.996,82)
(-) (-) COFINS		R\$ (35,50)	R\$ (83,57)
(-) (-) PIS		R\$ (7,71)	R\$ (18,13)
RECEITA LÍQUIDA		R\$ 7.048.596,57	R\$ 2.067.197,98
(-) CUSTO DA MERCADORIA VENDIDA		R\$ (5.974.550,97)	R\$ (768.763,93)
(-) (+) ESTOQUE INICIAL		R\$ (2.160.293,35)	R\$ (2.133.658,67)
(-) (+) COMPRAS DE MERCADORIAS		R\$ (6.438.634,99)	R\$ (1.882.933,83)
(-) ICMS SOBRE COMPRAS		R\$ 264.554,46	R\$ 124.632,63
(-) (+) FRETE E CARRETOS		R\$ (31.913,29)	R\$ (5.295,35)
(-) DEVOLUCAO DE COMPRAS		R\$ 29.140,00	R\$ 426.734,29
(-) PIS S/ COMPRAS		R\$ 2.128,97	R\$ 3.721,45
(-) COFINS S/ COMPRAS		R\$ 9.806,15	R\$ 17.141,21
(-) (+) BONIFICAÇÃO		R\$ (181,95)	R\$ (0,00)
(-) ICMS S/ COMPRAS SIMPLES NACIONAL		R\$ 0,00	R\$ 0,10
(-) ESTOQUE FINAL		R\$ 2.350.843,03	R\$ 2.680.894,24
LUCRO BRUTO		R\$ 1.074.045,60	R\$ 1.298.434,05
(-) DESPESAS OPERACIONAIS		R\$ (968.434,99)	R\$ (1.282.174,76)
(-) DEPRECIAÇÃO		R\$ (57.386,42)	R\$ (55.252,71)
(-) PRÓ-LABORE		R\$ (54.700,00)	R\$ (79.044,00)
(-) INSS		R\$ (10.940,00)	R\$ (15.808,80)
(-) IPVA		R\$ (9.594,15)	R\$ (1.729,93)
(-) TAXAS DIVERSAS		R\$ (363,76)	R\$ (44,20)
(-) MULTAS DE MORA		R\$ (0,00)	R\$ (26,27)
(-) IRPJ A COMPENSAR		R\$ (0,00)	R\$ (14.418,76)
(-) ENERGIA ELÉTRICA		R\$ (474,43)	R\$ (909,56)
(-) ÁGUA E ESGOTO		R\$ (510,58)	R\$ (179,69)
(-) TELEFONE E INTERNET		R\$ (1.725,54)	R\$ (675,17)
(-) CORREIOS E POSTAIS		R\$ (110,15)	R\$ (0,00)
(-) CONSUMO EM GERAL		R\$ (182.159,08)	R\$ (249.627,00)
(-) CARTÓRIO		R\$ (320,00)	R\$ (0,00)
(-) HONORÁRIOS CONTÁBEIS		R\$ (29.233,00)	R\$ (33.163,00)
(-) DESPESAS GERAIS		R\$ (0,00)	R\$ (543,97)
(-) DESPESAS DIVERSAS		R\$ (29.216,68)	R\$ (19.852,65)
(-) DESPESAS BANCARIAS DIVERSAS		R\$ (0,00)	R\$ (182,01)
(-) MANUTENCAO VEICULOS		R\$ (36.698,25)	R\$ (22.159,47)
(-) COMBUSTIVEIS E LUBRIFICANTES		R\$ (216.311,54)	R\$ (225.684,05)
(-) IPVA, LICENCIAMENTO E SEGURO OBRIGATÓRIO		R\$ (0,00)	R\$ (7.374,45)
(-) DESPESAS BANCÁRIAS, JUROS, IOF E OUTROS.		R\$ (306.359,05)	R\$ (523.446,82)
(-) MANUTENÇÃO SISTEMA		R\$ (3.091,52)	R\$ (9.785,24)

BALANÇO PATRIMONIAL



Entidade: SCHLICKMANN & ROTTA LTDA - EPP

Período da Escrituração: 01/01/2024 a 31/12/2024

CNPJ: 18.960.416/0001-17

Número de Ordem do Livro: 12

Período Selecionado: 01 de janeiro de 2024 a 31 de dezembro de 2024

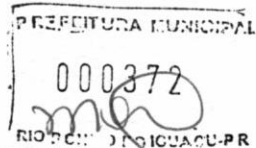

Descrição	Nota	Saldo Inicial	Saldo Final
ATIVO		R\$ 4.694.987,41	R\$ 6.856.109,32
ATIVO CIRCULANTE		R\$ 4.522.720,72	R\$ 6.739.095,34
DISPONIVEL		R\$ 201.066,29	R\$ 128.058,10
CAIXA		R\$ 153.427,96	R\$ 88.982,68
CAIXA GERAL		R\$ 153.427,96	R\$ 88.982,68
BANCOS CONTA MOVIMENTO		R\$ 15.802,83	R\$ 759,92
BANCO DO BRASIL		R\$ 0,00	R\$ 0,00
BANCO SICOOB		R\$ 2.019,67	R\$ 470,45
BANCO SICREDI		R\$ 13.783,16	R\$ 289,47
APLICAÇÕES FINANCEIRAS LIQUIDEZ IMEDIATA		R\$ 31.835,50	R\$ 38.315,50
CAPITAL SICREDI		R\$ 18.569,66	R\$ 24.049,66
CAPITAL SICOOB		R\$ 13.265,84	R\$ 14.265,84
CLIENTES		R\$ 3.999.552,64	R\$ 5.722.934,14
DUPLICATAS A RECEBER		R\$ 3.999.552,64	R\$ 5.722.934,14
AILSON ROSIN		R\$ 0,00	R\$ 60.000,00
CARMELINDA APARECIDA KENE BARETA		R\$ 0,00	R\$ 100.000,00
CAROLYNA APARECIDA ROTTA SCHLICKMANN FONTANA		R\$ 0,00	R\$ 210.000,00
DILMAR ZANINI		R\$ 0,00	R\$ 39.000,00
DIVONEI DA VEIGA		R\$ 0,00	R\$ 880,00
ELVICS CARLOS SIMON		R\$ 0,00	R\$ 56.000,00
ENI STRINGARI DAL CORTIVO		R\$ 5.500,00	R\$ 5.500,00
EVERSON DA SILVA BEGER		R\$ 0,00	R\$ 58.000,00
FERNANDO FIDENCIO BRASIL		R\$ 0,00	R\$ 5.600,00
GIAN CESAR CALLEGARI		R\$ 0,00	R\$ 16.000,00
GILMAR BIBIANO DA SILVA		R\$ 0,00	R\$ 22.000,00
HECTOR MURILO FONTANA		R\$ 93.000,50	R\$ 93.000,50
ILAINE MARCONIAK		R\$ 57.222,00	R\$ 57.222,00
JOAO BATISTA SPEZIA		R\$ 0,00	R\$ 6.800,00
JOCEMIR SCOPEL		R\$ 330.000,00	R\$ 362.000,00
JULIA PESSOLI		R\$ 0,00	R\$ 37.461,41
LETICIA GUISI BRUNING		R\$ 0,00	R\$ 41.298,00
LUIZ FRANCISCO PESSINI		R\$ 0,00	R\$ 64.000,00
MARAISA MANICA MARQUES BAREA		R\$ 340.000,00	R\$ 340.000,00
MARCELO DE LUCCHI DOS SANTOS RIBAS		R\$ 0,00	R\$ 7.000,00
MARCIO MATTIUZZI		R\$ 300.000,01	R\$ 300.000,01
MARIZANE ROTTA CASSOL		R\$ 0,00	R\$ 30.000,00
MAURIVAN DE FREITAS		R\$ 0,00	R\$ 72.000,00
MICHEL MARQUES DEZAN		R\$ 0,00	R\$ 8.400,00
MUNICIPIO DE ESPIGAO ALTO DO IGUAÇU		R\$ 0,00	R\$ 104.780,00
MUNICIPIO DE LARANJEIRAS DO SUL		R\$ 312.000,00	R\$ 460.699,96

RECIBO DE ENTREGA DE ESCRITURAÇÃO CONTÁBIL DIGITAL

IDENTIFICAÇÃO DO TITULAR DA ESCRITURAÇÃO

NIRE
41207696741

CNPJ
18.960.416/0001-17

NOME EMPRESARIAL
SCHLICKMANN & ROTTA LTDA - EPP

PREFEITURA MUNICIPAL

000373

RECIBO DE ESCRITURAÇÃO-PR

IDENTIFICAÇÃO DA ESCRITURAÇÃO

FORMA DA ESCRITURAÇÃO CONTÁBIL

Livro Diário (Completo - sem escrituração Auxiliar)

PERÍODO DA ESCRITURAÇÃO

01/01/2024 a 31/12/2024

NATUREZA DO LIVRO

DIARIO

NÚMERO DO LIVRO

12

IDENTIFICAÇÃO DO ARQUIVO (HASH)

7.EE.89.71.46.D8.F9.75.1A.1D.BA.81.00.1F.6E.62.F9.2A.45.24

ARQUIVOS SUBSTITUÍDOS (HASH)

ESTE LIVRO FOI ASSINADO COM OS SEGUINTE CERTIFICADOS DIGITAIS:

QUALIFICAÇÃO DO SIGNATARIO	CPF/CNPJ	NOME	Nº SÉRIE DO CERTIFICADO	VALIDADE	RESPONSÁVEL LEGAL
Procurador	04644199990	JOSNEY NATALICIO FELL:04644199990	665974967361288587 9	29/04/2025 a 29/04/2026	Sim
Contador	04644199990	JOSNEY NATALICIO FELL:04644199990	665974967361288587 9	29/04/2025 a 29/04/2026	Não

NÚMERO DO RECIBO:

17.EE.89.71.46.D8.F9.75.1A.1D.BA.81.
00.1F.6E.62.F9.2A.45.24-9

Escrituração recebida via Internet
pelo Agente Receptor SERPRO

em 05/05/2025 às 11:33:50

7C.90.88.EC.9D.06.D4.BB
EC.7C.82.4D.DF.BA.BB.F
5

Considera-se autenticado o livro contábil a que se refere este recibo, dispensando-se a autenticação de que trata o art. 39 da Lei nº 8.934/1994. Este recibo comprova a autenticação.

BASE LEGAL: Decreto nº 1.800/1996, com a alteração do Decreto nº 8.683/2016, e arts. 39, 39-A, 39-B da Lei nº 8.934/1994 com a alteração da Lei Complementar nº 1247/2014.

PREFEITURA MUNICIPAL

NOTAS EXPLICATIVAS AS DEMONSTRAÇÕES CONTÁBEIS REFERENTES AO EXERCÍCIO DE 31/12/2023.

000374
me

- 1) **CONTEXTO OPERACIONAL**
A sociedade, constituída sob forma de 206-2 - Sociedade Empresária Limitada, gira sob a razão social **SCHLICKMANN & ROTTA LTDA - EPP**, com sede na cidade de TRES BARRAS DO PARANA - PR, na AVENIDA BRASIL Nº 264, Bairro CENTRO, iniciou suas atividades em 02/09/2013, e seu prazo de duração é por tempo indeterminado, tem como atividade econômica de: Comércio atacadista de máquinas, aparelhos e equipamentos para uso agropecuário; partes e peças
- 2) **POLÍTICA CONTÁBIL E BASE DE PREPARAÇÃO**
As demonstrações contábeis encerradas em 31 de Dezembro de 2023, aqui compreendidos: Balancete, Balanço Patrimonial, Demonstração do Resultado, Demonstração de Lucros e Prejuízos Acumulados e Demonstração de Fluxo de Caixa, foram elaboradas a partir das diretrizes contábeis e dos preceitos da Legislação Comercial, Lei Nº 10.406/2002 e demais legislações aplicáveis e aos Princípios Contábeis.
- 3) **DEMONSTRAÇÕES CONTÁBEIS**
As demonstrações contábeis foram demonstradas de forma comparativas. Demonstrações: Balanço, Demonstração de Resultado, Demonstração de Lucros e Prejuízos Acumulados e Demonstração de Fluxo de Caixa.
- 4) **CONTINGÊNCIAS PASSIVAS**
A empresa declara não haver contingências passivas no encerramento das referidas demonstrações contábeis.
- 5) **MOEDA FUNCIONAL E DE APRESENTAÇÃO**
As demonstrações contábeis estão expressas em moeda corrente brasileira (reais).
- 6) **DECLARAÇÃO EXPLÍCITA**
A empresa declara expressamente que a elaboração e a apresentação das demonstrações contábeis estão em conformidade com a ITG 1000 – Contabilidade para Microempresa e Empresa de Pequeno Porte, expedida pelo Conselho Federal de Contabilidade através da Resolução 1.418/12.
- 7) **PRINCIPAIS PRÁTICAS CONTÁBEIS**
 - a) Caixa e Equivalentes de Caixa – Envolve caixa, bancos e aplicações financeiras de curto prazo de liquidação imediata.
 - b) Clientes – Na rubrica “Clientes” estão concentradas as contas a receber pela prestação de serviços e revenda de mercadorias.
 - c) Imobilizado - O ativo imobilizado é avaliado pelo custo de aquisição e a depreciação foi calculada pelo Método Linear.
 - d) Fornecedores – Na rubrica “Fornecedores” esta composta pelos valores a pagar pela compra de mercadorias destinadas para revendas, prestação de serviços, materiais uso e consumo e serviços tomados.
 - e) Apuração de Resultado – As receitas e despesas são reconhecidas e apropriadas segundo o regime de competência.
 - f) Tributação – A empresa é tributada pelo lucro real.
- 8) **ESCRITURAÇÃO CONTÁBIL**
A contabilidade foi escriturada com base nos documentos apresentados pela empresa.

JOSEANE APARECIDA
ROTTA
SCHLICKMANN:02173703
900
Assinado de forma digital por
JOSEANE APARECIDA ROTTA
SCHLICKMANN:02173703900
Dados: 2025.06.11 09:54:06
-03'00'

JOSEANE APARECIDA ROTTA SCHLICKMANN
SÓCIA ADMINISTRADORA
CPF: 021.737.039-00

JOSNEY
NATALICIO
FELL:046441999
90

Assinado de forma
digital por JOSNEY
NATALICIO
FELL:04644199990
Dados: 2025.06.11
11:35:25 -03'00'

JOSNEY NATALICIO FELL
Reg. no CRC – PR sob o Nº 057975/O-6
CPF: 046.441.999-90

COEFICIENTES DE ANÁLISES EM 31/12/2024

PREFEITURA MUNICIPAL

000375

Coeficiente	Fórmula	Valor	Resultado
Índice de Liquidez Geral	Ativo Circulante + Realizável Longo Prazo	6.739.095,34 + 0,00	1,34
	Passivo Circulante + Passivo Não-Circulante	3.116.705,27 + 1.895.768,72	
Índice de Liquidez Corrente	Ativo Circulante	6.739.095,34	2,16
	Passivo Circulante	3.116.705,27	
Índice de Solvência Geral	Ativo	6.856.109,32	1,37
	Passivo Circulante + Passivo Não-Circulante	3.116.705,27 + 1.895.768,72	
Grau de Endividamento	Passivo Circulante + Passivo Não-Circulante	3.116.705,27 + 1.895.768,72	0,73
	Ativo	6.856.109,32	

Mao

JOSEANE APARECIDA ROTTA
SCHLICKMANN:02173703900
03900
Assinado de forma digital por JOSEANE APARECIDA ROTTA SCHLICKMANN:02173703900
Dados: 2025.06.11 09:54:30 -03'00'

JOSEANE APARECIDA ROTTA SCHLICKMANN
SÓCIA ADMINISTRADORA
CPF: 021.737.039-00

JOSNEY NATALICIO FELL:04644199990
Assinado de forma digital por JOSNEY NATALICIO FELL:04644199990
Dados: 2025.05.09 13:49:32 -03'00'

JOSNEY NATALICIO FELL
CONTADOR - CRC/PR sob o No. 057975/O-6
CPF: 046.441.999-90



PREFEITURA MUNICIPAL DE INÁCIO MARTINS
ESTADO DO PARANÁ
RUA 7 DE SETEMBRO, 332 – CENTRO - CEP 85.155-000
Fone: (42) 3667 8000



ATESTADO DE CAPACIDADE TÉCNICA

Atesto para os devidos fins, em nome da Prefeitura Municipal de Inácio Martins, pessoa jurídica de direito público interno, inscrita no CNPJ sob nº: 76.178.029/0001-20, que a Empresa Schlickmann & Rotta Ltda - ME, inscrita sob o CNPJ nº 18.960.416/0001-17, situada na Avenida Brasil, 264, Centro, na cidade de Três Barras do Paraná – PR, forneceu o produto, **DISTRIBUIDOR DE ADUBO E CALCÁRIO 2.500KG**, novo, em plenas condições de uso e no prazo de entrega estabelecido.

Verificando em nossos arquivos, até a presente data, não encontramos nada que a desabone, tal seja na qualidade, agilidade, eficiência e cumprimento de exigências estabelecidas em nossos contratos.

Inácio Martins, 16 de abril de 2018.

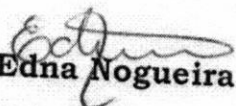
Edna Nogueira

Diretora do Depto de Compras e Licitações

Decreto 013-17



ATESTADO DE CAPACIDADE TÉCNICA E COMERCIAL

mao

Atestamos que a empresa **SCHLICKMANN & ROTTA LTDA - ME**, CNPJ/MF nº 18.960.416/0001-17, com sede à Avenida Brasil, nº 264, na cidade de Três Barras do Paraná, Estado do Paraná, EXECUTOU os contratos abaixo descritos:

CONTRATO n.º 083/2014, que tem por objeto: **AQUISIÇÃO DE TRATORES AGRÍCOLAS, PULVERIZADOR AGRÍCOLA E CARRETA AGRÍCOLA, COM RECURSOS ORIUNDOS DO CONTRATO DE REPASSE 796858/2013, PROCESSO 59250.000198/2013, CONTRATO FIRMADO ENTRE A UNIÃO, POR INTERMÉDIO DO MINISTÉRIO DA INTEGRAÇÃO NACIONAL E O MUNICÍPIO DE DOIS VIZINHOS.**

CONTRATO n.º 174/2014, que tem por objeto: **AQUISIÇÃO DE CARRETA FORRAGEIRA ORIUNDAS DO CONTRATO DE REPASSE 795857/2013, PROCESSO 1011739-63/2013 - AUMENTO DE META FÍSICA, MINISTÉRIO DA AGRICULTURA, PECUÁRIA E ABASTECIMENTO/CAIXA ECONÔMICA FEDERAL.**

Atestamos ainda, que os produtos, foram entregues corretamente e em dia estipulado, conforme cronograma estabelecido por esta municipalidade, com qualidade e atendimento satisfatório suprimindo as necessidades.

Por ser a expressão da verdade, firmamos o presente.

Dois Vizinhos, 06 de abril de 2015.

M. Besson Frigotto 

Márcia Besson Frigotto
Secretária de Administração e Finanças



ESTADO DO PARANÁ

Prefeitura Municipal de Três Barras do Paraná

CAPITAL DO FEIJÃO

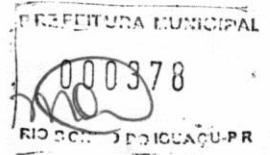

ATESTADO DE CAPACIDADE TÉCNICA

Atestamos para os devidos fins e efeitos que a empresa SCHLICKMANN & ROTTA LTDA -ME, inscrita no CNPJ nº 18.960.416/0001-17, domiciliada em Três Barras do Paraná - Pr., é fornecedora desta Prefeitura Municipal e efetuou a entrega de plantadeira, grade aradora e pulverizador agrícolas.

Atestamos ainda que o equipamento foi entregue a contento e na íntegra, nada tendo que desabone a capacidade técnica e conduta comercial da empresa.

Por ser expressão de verdade e para que surta os efeitos legais, firmo o presente atestado de capacidade técnica.

Três Barras do Paraná, 03 de dezembro de 2014.



Carmen Brandini Fongaro
Carmen Brandini Fongaro
Pregoeira

REPÚBLICA FEDERATIVA DO BRASIL - SERVIÇO NOTARIAL "BOZZA DE LIMA"
ESTADO DO PARANÁ - COMARCA DE CATANDUVAS - ~~REGISTRADO~~ TABELIONATO
AV. PARANÁ, 245 - CENTRO - CEP 85485-000 - CR. POSTAL 024 - TRÊS BARRAS DO PARANÁ - FONE/FAX: (45) 3235-1290

Selo Digital nº TuZAc.9mpGI.MfUoF, Controle: Yvz1M.yw5.
Consulte em <http://funarpen.com.br>
Reconheço por Semelhança a assinatura de CARMEN BRANDINI FONGARO, a pedido das partes. Dou fé. 0004 488885 Três Barras do Paraná, 04 de dezembro de 2014 - 07:48:58h
Em Teste da Verdade

Jaimir Rosa
Escrivente



ANEXO 4 - DECLARAÇÃO UNIFICADA

À
Prefeitura do Município de Rio Bonito do Iguaçu, Estado do Paraná
Pregão Eletrônico nº 84/2025
Processo Administrativo nº 315/2025

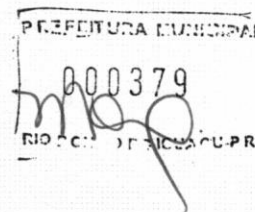

Pelo presente instrumento, a empresa SCHLICKMANN E ROTTA LTDA, inscrita no CNPJ sob o nº 18.960.416/0001-17, através de seu representante legal subscrito:

1) Declara nos termos do Art. 67, VI da Lei Federal nº 14.133, de 2021, que de tomou conhecimento de todas as informações e das condições locais para o cumprimento das obrigações objeto da licitação do Pregão Eletrônico nº 84/2025;

2) Declara, sob as penas da Lei, que atende aos requisitos de habilitação previsto no edital;

3) Declara nos termos do Art. 63, § 1º da Lei Federal nº 14.133, de 2021, que a proposta econômica apresentada compreende a integralidade dos custos para atendimento dos direitos trabalhistas assegurados na Constituição Federal, nas leis trabalhistas, nas normas infralegais, nas convenções coletivas de trabalho e nos termos de ajustamento de conduta vigentes na data de entrega das propostas;

4) Declara, para os fins do disposto no inciso XXXIII do art. 7º da Constituição Federal, que não emprega menores de dezoito anos em trabalho noturno, perigoso ou insalubre e nem menores de dezesseis anos, em qualquer trabalho, salvo na condição de aprendiz, a partir de quatorze anos;

5) Declara que cumpre as exigências de reserva de cargos para pessoa com deficiência e para reabilitado da Previdência Social, previstas em lei e em outras normas específicas;

6) Declara que não possui em seu quadro societário e de empregados, servidor ou dirigente da Prefeitura de Rio Bonito do Iguaçu-PR ou responsável pela licitação, nos termos Art. 9º § 1º da Lei Federal nº 14.133, de 2021;

7) Declara que não possui vínculo de natureza técnica, comercial, econômica, financeira, trabalhista ou civil com dirigente da Prefeitura de Rio Bonito do Iguaçu ou com agente público que desempenhe função na licitação ou atue na fiscalização ou na gestão do contrato, e que deles não somos cônjuge, companheiro ou parente em linha reta, colateral ou por afinidade, até o terceiro grau, nos termos do Art. 14, IV da Lei Federal nº 14.133, de 2021;

8) Declara que o responsável pela assinatura do instrumento contratual é o Sr(a) Carolyna Aparecida Rotta Schlickmann Fontana, inscrito no CPF nº 096.053.829-11 e-mail: schlickmann1852@gmail.com, telefone (45)3235-1245 ocupante do cargo de Sócia-Administradora;

PREFEITURA MUNICIPAL
000380
RIO DOCE - PARANÁ

9) Declara que em caso de qualquer comunicação futura referente a este processo licitatório, todas as comunicações, inclusive envio de requisições de compra, nota de empenho, notificações, citações e etc., poderão ser feitas através do e-mail schlickmann1852@gmail.com e/ou whatsapp (45)3235-1852, produzindo para todos os fins, total validade jurídica.

Três Barras do Paraná, 06 de Janeiro de 2026.

18.960.416/0001-17
INSCR. EST. 906.43783-06
SCHLICKMANN & ROTTA
LTDA. - ME
AVENIDA BRASIL, 264
CENTRO - CEP 85485-000
TRÊS BARRAS DO PARANÁ - PARANÁ

Carolyne Schlickmann

Licitante: Schlickmann & Rotta Ltda
Rep. Legal: Carolyne Aparecida Rotta Schlickmann Fontana.
RG nº: 10.699.996-1 SESP-PR
CPF: 096.053.829-11
Cargo: Sócia – Administradora.



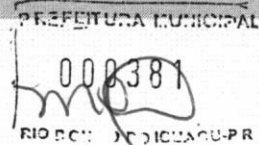

ANEXO 5 - DECLARAÇÃO DE QUE SE ENQUADRA NO CONCEITO LEGAL DE MICROEMPRESA OU EMPRESA DE PEQUENO PORTE

À
Prefeitura do Município de Rio Bonito do Iguaçu, Estado do Paraná
Pregão Eletrônico nº 84/2025
Processo Administrativo nº 315/2025

Pelo presente instrumento, a empresa SCHLICKMANN E ROTTA LTDA, inscrita no CNPJ sob o nº 18.960.416/0001-17, através de seu representante legal subscrito:

DECLARA, sob as penas do artigo 299 do Código Penal, que se enquadra na situação de () MICROEMPRESA, (X) EMPRESA DE PEQUENO PORTE ou () COOPERATIVA, nos termos da Lei Complementar nº 123/06, alterada pela Lei Complementar nº 147/14, bem assim que inexistem fatos supervenientes que conduzam ao seu desenquadramento desta situação.

(X) DECLARA, para fins de obtenção do benefício disposto nos arts. 42 a 49 da Lei Complementar nº 123, de 14 de dezembro de 2006 e que, nos termos do Art. 4º, § 2º da Lei Federal nº 14.133, de 2021, no ano-calendário da realização da licitação, ainda não celebramos contratos com a Administração Pública cujos valores somados extrapolem a receita bruta máxima admitida para fins de enquadramento como empresa de pequeno porte, sendo apto a usufruir do tratamento favorecido estabelecido nos artigos 42 ao 49 da referida Lei Complementar.

REVENDA DE MÁQUINAS, IMPLEMENTOS E PEÇAS AGRÍCOLAS

Três Barras do Paraná, 06 de Janeiro de 2026.

18.960.416/0001-17
INSCR. EST. 906.43783-06
SCHLICKMANN & ROTTA
LTDA. - ME
AVENIDA BRASIL, 264
CENTRO - CEP 85485-000
TRÊS BARRAS DO PARANÁ - PARANÁ

Licitante: Schlickmann & Rotta Ltda
Rep. Legal: Carolyna Aparecida Rotta Schlickmann Fontana.
RG nº: 10.699.996-1 SESP-PR
CPF: 096.053.829-11
Cargo: Sócia – Administradora.

ANEXO 6 - DECLARAÇÃO DE CONHECIMENTO AS NORMAS DE PREVENÇÃO À CORRUPÇÃO

À

**Prefeitura do Município de Rio Bonito do Iguaçu, Estado do Paraná
Pregão Eletrônico nº 84/2025
Processo Administrativo nº 315/2025**

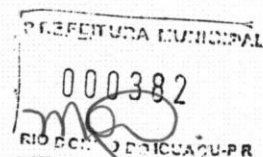

Pelo presente instrumento, a empresa SCHLICKMANN E ROTTA LTDA, inscrita no CNPJ sob o nº 18.960.416/0001-17, através de seu representante legal subscrito:

DECLARA, conhecer as normas de prevenção à corrupção previstas na legislação brasileira, dentre elas, a Lei de Improbidade Administrativa (Lei Federal nº 8.429/1992), a Lei Federal nº 12.846/2013, Decreto 11.129/2022 e seus regulamentos, se comprometem que para a execução deste contrato nenhuma das partes poderá oferecer, dar ou se comprometer a dar, a quem quer que seja, aceitar ou se comprometer a aceitar, de quem quer que seja, tanto por conta própria quanto por intermédio de outrem, qualquer pagamento, doação, compensação, vantagens financeiras ou benefícios indevidos de qualquer espécie, de modo fraudulento que constituam prática ilegal ou de corrupção, bem como de manipular ou fraudar o equilíbrio econômico financeiro do presente contrato, seja de forma direta ou indireta quanto ao objeto deste contrato, devendo garantir, ainda que seus prepostos, administradores e colaboradores ajam da mesma forma.

REVENDE DE MAQUINAS. Três Barras do Paraná, 06 de Janeiro de 2026.

18.960.416/0001-17
INSCR. EST. 906.43783-06
SCHLICKMANN & ROTTA
LTDA. - ME
AVENIDA BRASIL, 264
CENTRO - CEP 85485-000
TRÊS BARRAS DO PARANÁ - PARANÁ

Licitante: Schlickmann & Rotta Ltda
Rep. Legal: Carolynna Aparecida Rotta Schlickmann Fontana.
RG nº: 10.699.996-1 SESP-PR
CPF: 096.053.829-11
Cargo: Sócia – Administradora.

ANEXO 7 - DECLARAÇÃO DE TREINAMENTO

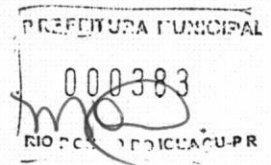

À
Prefeitura do Município de Rio Bonito do Iguaçu, Estado do Paraná
Pregão Eletrônico nº 84/2025
Processo Administrativo nº 315/2025

Pelo presente instrumento, a empresa SCHLICKMANN E ROTTA LTDA, inscrita no CNPJ sob o nº 18.960.416/0001-17, através de seu representante legal subscrito:

DECLARA, que, se vencedora do presente certame, realizará a entrega técnica sem ônus adicional ao contratante e a instrução de no **mínimo** (4) operador(es), pelo período de (4) horas, em data a ser designada pelo contratante.

Três Barras do Paraná, 06 de Janeiro de 2026.

18.960.416/0001-17
INSCR. EST. 906.43783-06
SCHLICKMANN & ROTTA
LTDA. - ME
AVENIDA BRASIL, 264
CENTRO - CEP 85485-000
TRÊS BARRAS DO PARANÁ - PARANÁ

SCHLICKMANN

Carolyna Schlickmann

Licitante: Schlickmann & Rotta Ltda

Rep. Legal: Carolyna Aparecida Rotta Schlickmann Fontana.

RG nº: 10.699.996-1 SESP-PR

CPF: 096.053.829-11

Cargo: Sócia – Administradora.

CIDAMAQ MÁQUINAS E IMPLEMENTOS AGRÍCOLAS LTDA
 CNPJ 32.396.643/0001-92
 PRIMEIRA ALTERAÇÃO DE CONTRATO SOCIAL
 NIRE 41600811852

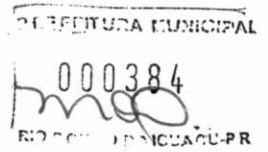

MARIA APARECIDA SIQUEIRA BONFIM, brasileira, maior, solteira, nascida na cidade de Cacavel, Estado do Paraná em 28/08/1978, empresária, portadora do CPF 005.907.579-11 e da Cédula de Identidade 7.670.951-3 SSP-PR, residente e domiciliada na Avenida Rubem Cesar Caselani, 1987, Centro, Realeza, Estado do Paraná, CEP 85.770-000, única Sócia da sociedade empresária limitada que gira sob o nome comercial de CIDAMAQ MÁQUINAS E IMPLEMENTOS AGRÍCOLAS LTDA, com sede e foro na cidade de Realeza, Estado do Paraná, na Avenida Rubem Cesar Caselani, 1987, Sala 01, Centro, Realeza, Estado do Paraná, CEP 85.770-000, e com contrato social arquivado na Junta Comercial do Estado do Paraná sob nº 41600811852 por despacho em sessão de 09 de Janeiro de 2019, resolve, por este instrumento particular de alteração de contrato social, modificar e consolidar seu contrato primitivo, de acordo com as cláusulas que seguem:

CLÁUSULA PRIMEIRA: O Capital social, que era de R\$ 100.600,00 (cem mil e seiscentos reais), dividido em 100.600 (cem mil e seiscentas) quotas de R\$ 1,00 (um real) cada uma, fica elevado para R\$ 1.600.000,00 (um milhão e seiscentos mil reais), com o aumento no valor de R\$ 1.499.400,00 (um milhão quatrocentos e noventa e nove mil e quatrocentos reais), integralizados neste ato, com a utilização dos "Lucros Acumulados" da sociedade.

CLÁUSULA SEGUNDA: Em decorrência da presente alteração, o capital social, no valor total de R\$ 1.600.000,00 (um milhão e seiscentos mil reais), dividido em 1.600.000 (um milhão e seiscentas mil) quotas de R\$ 1,00 (um real) cada uma, inteiramente integralizados, está assim distribuído para a sócia:

S O C I A	QUOTAS	CAPITAL R\$	PARTIC.
MARIA APARECIDA SIQUEIRA BONFIM	1.600.000	1.600.000,00	100%
T O T A L	1.600.000	1.600.000,00	100%

CLÁUSULA TERCEIRA: A alteração da natureza jurídica da presente sociedade operou-se por meio de transformação automática da EIRELI para Sociedade Empresária Limitada, conforme disposição contida no ART. 41 da LEI 14.195, de 26 de agosto de 2021.

CLAUSULA QUARTA: Fica alterado o endereço da sociedade para a Rua Projetada E, S/N, Lote 04, Quadra 513, Loja Térreo, Bairro Parque Industrial, Realeza, Estado do Paraná, CEP 85.770-000.

CLÁUSULA QUINTA: Permanecem inalteradas as demais cláusulas que não colidirem com as disposições do presente instrumento contratual.

CLÁUSULA SEXTA: DA CONSOLIDAÇÃO DO CONTRATO: À vista da modificação ora ajustada e em consonância com o que determina o artigo 2.031 da lei nº 10.406/2002, a sócia RESOLVE, por este instrumento, atualizar e consolidar o contrato social, tornando assim sem efeito, a partir desta data, as cláusulas e condições contidas no contrato primitivo

CIDAMAQ MÁQUINAS E IMPLEMENTOS AGRÍCOLAS LTDA
 CNPJ 32.396.643/0001-92
 PRIMEIRA ALTERAÇÃO DE CONTRATO SOCIAL
 NIRE 41600811852



que, adequado às disposições da referida lei nº 10.406/2002 aplicáveis a este tipo societário, passa a ter a seguinte redação:

CONSOLIDAÇÃO DO CONTRATO SOCIAL
 CIDAMAQ MÁQUINAS E IMPLEMENTOS AGRÍCOLAS LTDA
 CNPJ 32.396.643/0001-92
 NIRE 41600811852

MARIA APARECIDA SIQUEIRA BONFIM, brasileira, maior, solteira, nascida na cidade de Cascavel, Estado do Paraná em 28/08/1978, empresária, portadora do CPF 005.907.579-11 e da Cédula de Identidade 7.670.951-3 SSP-PR, residente e domiciliada na Avenida Rubem Cesar Caselani, 1987, Centro, Realeza, Estado do Paraná, CEP 85.770-000, única Sócia da sociedade empresária limitada que gira sob o nome comercial de CIDAMAQ MÁQUINAS E IMPLEMENTOS AGRÍCOLAS LTDA, com sede e foro na cidade de Realeza, Estado do Paraná, na Rua Projetada E, S/N, Lote 04, Quadra 513, Loja Térreo, Bairro Parque Industrial, Realeza, Estado do Paraná, CEP 85.770-000, e com contrato social arquivado na Junta Comercial do Estado do Paraná sob nº 41600811852 pôr despacho em sessão de 09 de Janeiro de 2019, resolve por este instrumento particular consolidar seu contrato primitivo como segue:

CLAUSULA PRIMEIRA: A sociedade gira sob o nome empresarial CIDAMAQ MÁQUINAS E IMPLEMENTOS AGRÍCOLAS LTDA.

CLAUSULA SEGUNDA: A sede da sociedade é na Rua Projetada E, S/N, Lote 04, Quadra 513, Loja Térreo, Bairro Parque Industrial, Realeza, Estado do Paraná, CEP 85.770-000.

CLAUSULA TERCEIRA: O ramo e atividade da empresa são: O COMÉRCIO ATACADISTA DE DEFENSIVOS AGRÍCOLAS, ADUBOS, FERTILIZANTES E CORRETIVOS DO SOLO; COMÉRCIO ATACADISTA DE MÁQUINAS APARELHOS E EQUIPAMENTOS PARA USO TÉCNICO E PROFISSIONAL; COMÉRCIO ATACADISTA DE BOMBAS E COMPRESSORES; PARTES E PEÇAS; FABRICAÇÃO DE MÁQUINAS E EQUIPAMENTOS PARA AGRICULTURA E PECUÁRIA PEÇAS E ACESSÓRIOS; COMÉRCIO VAREJISTA DE PLANTAS E FLORES NATURAIS; REPRESENTANTE COMERCIAL E AGENTE DO COMÉRCIO DE COMBUSTÍVEIS, MINERAIS, PRODUTOS SIDERÚRGICOS E QUÍMICOS; COMÉRCIO ATACADISTA DE MÁQUINAS, APARELHOS E EQUIPAMENTOS PARA USO AGROPECUÁRIO PARTES E PEÇAS; REPRESENTANTE COMERCIAL E AGENTE DO COMÉRCIO DE MÁQUINAS, EQUIPAMENTOS, EMBARCAÇÕES E AERONAVES; ATIVIDADES PAISAGÍSTICAS; COMÉRCIO ATACADISTA DE SEMENTES, FLORES, PLANTAS

CIDAMAQ MÁQUINAS E IMPLEMENTOS AGRÍCOLAS LTDA
 CNPJ 32.396.643/0001-92
 PRIMEIRA ALTERAÇÃO DE CONTRATO SOCIAL
 NIRE 41600811852



maq

E GRAMAS; COMÉRCIO ATACADISTA DE LUSTRES, LUMINÁRIAS E ABAJURES; COMÉRCIO ATACADISTA DE MATERIAL ELÉTRICO; COMÉRCIO VAREJISTA DE LUBRIFICANTES; COMÉRCIO ATACADISTA DE LUBRIFICANTES; MANUTENÇÃO E REPARAÇÃO DE TRATORES AGRÍCOLAS; ATIVIDADES DE APOIO À AGRICULTURA; COMÉRCIO ATACADISTA DE CAMINHÕES NOVOS E USADOS; COMÉRCIO ATACADISTA DE ROUPAS E ACESSÓRIOS PARA USO PROFISSIONAL E DE SEGURANÇA DO TRABALHO.

CLAUSULA QUARTA: O Capital Social no valor de R\$ 1.600.000,00 (um milhão e seiscentos mil reais), dividido em 1.600.000 (um milhão e seiscentas mil) quotas de R\$ 1,00 (um real) cada uma, inteiramente integralizado, em moeda corrente do país, está assim distribuído para a sócia:

SÓCIA	QUOTAS	CAPITAL R\$	PARTIC.
MARIA APARECEIDA SIQUEIRA BONFIM	1.600.000	1.600.000,00	100%
TOTAL	1.600.000	1.600.000,00	100%

CLAUSULA QUINTA: A sociedade iniciou suas atividades em 27 de Dezembro de 2018 e o seu prazo de duração é Indeterminado

CLAUSULA SEXTA: As quotas são indivisíveis e não poderão ser cedidas ou transferidas a terceiros sem o consentimento da sócia, a quem fica assegurada, em igualdade de condições e preço direito de preferência para a sua aquisição se postas à venda, formalizando, se realizada a cessão delas, a alteração contratual pertinente.

CLAUSULA SÉTIMA: A responsabilidade da sócia é restrita ao valor de suas quotas.

CLAUSULA OITAVA: A administração da sociedade cabe à MARIA APARECIDA SIQUEIRA BONFIM, com poderes e atribuições de Administradora, autorizado o uso do nome empresarial, vedado, no entanto, em atividades estranhas ao interesse social ou assumir obrigações seja em favor de qualquer quotistas ou de terceiros.

CLAUSULA NONA: Ao término de cada exercício social, em 31 de dezembro, a administradora prestará contas justificadas de sua administração, procedendo à elaboração do inventário, do balanço patrimonial e do balanço de resultado econômico, cabendo a sócia, na proporção de suas quotas, os lucros ou perdas apuradas.

CLAUSULA DÉCIMA: Nos quatro meses seguintes ao término do exercício social, a sócia deliberará sobre as contas e designará administrador(es) quando for o caso.

CLAUSULA DÉCIMA PRIMEIRA: A sócia poderá fixar uma retirada mensal, a título de "pro labore", observadas as disposições regulamentares pertinentes.

CLAUSULA DÉCIMA SEGUNDA: A Administradora declara, sob as penas da lei, de que não estão impedidos de exercer a administração da sociedade, por lei especial, ou em virtude de condenação criminal, ou por se encontrar sob os efeitos dela, a pena que vede, ainda que temporariamente, o acesso a cargos públicos; ou por crime falimentar, de prevaricação, peita ou suborno, concussão, peculato, ou contra a economia popular, contra

CIDAMAQ MÁQUINAS E IMPLEMENTOS AGRÍCOLAS LTDA
CNPJ 32.396.643/0001-92
PRIMEIRA ALTERAÇÃO DE CONTRATO SOCIAL
NIRE 41600811852

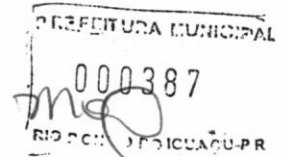

o sistema financeiro nacional, contra normas de defesa da concorrência, contra as relações de consumo, fé pública, ou a propriedade.

CLAUSULA DÉCIMA TERCEIRA: Falecendo ou interditada a sócia, a sociedade continuará suas atividades com os herdeiros, sucessores e o incapaz. Não sendo possível ou inexistindo interesse destes ou do(s) sócio(s) remanescente(s), o valor de seus haveres será apurado e liquidado com base na situação patrimonial da sociedade, à data da resolução, verificada em balanço especialmente levantado.

Parágrafo único - O mesmo procedimento será adotado em outros casos em que a sociedade se resolva em relação a seu sócio.

CLÁUSULA DÉCIMA QUARTA - DECLARA o titular que a presente empresa encontra-se enquadrada na Lei Complementar nº 123 de 14/12/2006 como EMPRESA DE PEQUENO PORTE.

CLAUSULA DÉCIMA QUINTA: Fica eleito o Foro de Realeza, Paraná, para o exercício e o cumprimento dos direitos e obrigações resultantes deste contrato.

E por estarem assim justos e contratados assinam o presente instrumento.

A handwritten signature in black ink, appearing to be "M. A. Siqueira Bonfim".

Realeza PR 12 de Junho de 2024.

MARIA APARECIDA SIQUEIRA BONFIM

REPUBLICA FEDERATIVA DO BRASIL
 MINISTÉRIO DAS CIDADES
 DEPARTAMENTO NACIONAL DE TRÂNSITO
 CARTEIRA NACIONAL DE HABILITAÇÃO

VALIDA EM TODO O TERRITÓRIO NACIONAL
 929512908

VALIDO

NOME: MARIA APARECIDA SIQUEIRA BONFIM

DOC. IDENTIDADE / ORG. EMISSOR / UF: 7670951-3 SESP PR

CPF: 005.907.579-11 DATA NASCIMENTO: 28/08/1978

FILIAÇÃO: SEBASTIAO NUNES SIQUEIRA CELIA DA CONCEICAO BONFIM

PERMISSÃO: ACC CAT. HAB: B

Nº REGISTRO: 04736015873 VALIDADE: 11/04/2013 1ª HABILITAÇÃO: 25/09/2009

OBSERVAÇÕES:

Maria Aparecida Bonfim

ASSINATURA DO PORTADOR

LOCAL: CASCAVEL, PR DATA EMISSÃO: 14/04/2014

ASSINATURA DO EMISSOR: 98904445520 PR907009153

DETRAN - PR (PARANA)

PROIBIDO PLASTIFICAR
 929512908

PREFEITURA MUNICIPAL
 000389
 RIO BONFIM, CASCAVEL-PR

Tabelionato de Notas
 Fernando Cesar Vellozo Lucaski
 Tabelião
 Fone: (45) 3035-6055
 Cascavel-PR

SELO FUNARPEN

1º Tabelionato de Notas
 Registro nº 177
 Rua Souza Naves, 1765 Centro - Cascavel-PR
 FPM03510 (45) 3035-6055

Cascavel, 15 JAN. 2019

A presente fotocópia é reprodução fiel do documento apresentado nesta data. Dou fé.

 REPÚBLICA FEDERATIVA DO BRASIL		CADASTRO NACIONAL DA PESSOA JURÍDICA	
NÚMERO DE INSCRIÇÃO 32.396.643/0001-92 MATRIZ		COMPROVANTE DE INSCRIÇÃO E DE SITUAÇÃO CADASTRAL	
NOME EMPRESARIAL CIDAMAQ MAQUINAS E IMPLEMENTOS AGRICOLAS LTDA		DATA DE ABERTURA 09/01/2019	
TÍTULO DO ESTABELECIMENTO (NOME DE FANTASIA) CIDAMAQ MAQUINAS E IMPLEMENTOS AGRICOLAS		PORTE EPP	
CÓDIGO E DESCRIÇÃO DA ATIVIDADE ECONÔMICA PRINCIPAL 46.83-4-00 - Comércio atacadista de defensivos agrícolas, adubos, fertilizantes e corretivos do solo			
CÓDIGO E DESCRIÇÃO DAS ATIVIDADES ECONÔMICAS SECUNDÁRIAS 01.61-0-99 - Atividades de apoio à agricultura não especificadas anteriormente 28.33-0-00 - Fabricação de máquinas e equipamentos para a agricultura e pecuária, peças e acessórios, exceto para irrigação 33.14-7-12 - Manutenção e reparação de tratores agrícolas 45.11-1-04 - Comércio por atacado de caminhões novos e usados 46.12-5-00 - Representantes comerciais e agentes do comércio de combustíveis, minerais, produtos siderúrgicos e químicos 46.14-1-00 - Representantes comerciais e agentes do comércio de máquinas, equipamentos, embarcações e aeronaves 46.23-1-06 - Comércio atacadista de sementes, flores, plantas e gramas 46.42-7-02 - Comércio atacadista de roupas e acessórios para uso profissional e de segurança do trabalho 46.49-4-06 - Comércio atacadista de lustres, luminárias e abajures 46.61-3-00 - Comércio atacadista de máquinas, aparelhos e equipamentos para uso agropecuário; partes e peças 46.69-9-01 - Comércio atacadista de bombas e compressores; partes e peças 46.69-9-99 - Comércio atacadista de outras máquinas e equipamentos não especificados anteriormente; partes e peças 46.73-7-00 - Comércio atacadista de material elétrico 46.81-8-05 - Comércio atacadista de lubrificantes 47.32-6-00 - Comércio varejista de lubrificantes 47.89-0-02 - Comércio varejista de plantas e flores naturais 81.30-3-00 - Atividades paisagísticas			
CÓDIGO E DESCRIÇÃO DA NATUREZA JURÍDICA 206-2 - Sociedade Empresária Limitada			
LOGRADOURO R RUA PROJETADA E		NÚMERO SN	COMPLEMENTO LOJA TERREO
CEP 85.770-000	BAIRRO/DISTRITO PARQUE INDUSTRIAL	MUNICÍPIO REALEZA	UF PR
ENDEREÇO ELETRÔNICO CIDAMAQ.MAQUINAS@HOTMAIL.COM		TELEFONE (46) 3543-2815/ (46) 9975-0036	
ENTE FEDERATIVO RESPONSÁVEL (EFR) *****			
SITUAÇÃO CADASTRAL ATIVA		DATA DA SITUAÇÃO CADASTRAL 09/01/2019	
MOTIVO DE SITUAÇÃO CADASTRAL			
SITUAÇÃO ESPECIAL *****		DATA DA SITUAÇÃO ESPECIAL *****	

Aprovado pela Instrução Normativa RFB nº 2.119, de 06 de dezembro de 2022.

Emitido no dia 23/12/2025 às 08:25:31 (data e hora de Brasília).

Página: 1/1



MINISTÉRIO DA FAZENDA
Secretaria da Receita Federal do Brasil
Procuradoria-Geral da Fazenda Nacional



CERTIDÃO NEGATIVA DE DÉBITOS RELATIVOS AOS TRIBUTOS FEDERAIS E À DÍVIDA ATIVA DA UNIÃO

Nome: CIDAMAQ MAQUINAS E IMPLEMENTOS AGRICOLAS LTDA
CNPJ: 32.396.643/0001-92

Ressalvado o direito de a Fazenda Nacional cobrar e inscrever quaisquer dívidas de responsabilidade do sujeito passivo acima identificado que vierem a ser apuradas, é certificado que não constam pendências em seu nome, relativas a créditos tributários administrados pela Secretaria da Receita Federal do Brasil (RFB) e a inscrições em Dívida Ativa da União (DAU) junto à Procuradoria-Geral da Fazenda Nacional (PGFN).

Esta certidão é válida para o estabelecimento matriz e suas filiais e, no caso de ente federativo, para todos os órgãos e fundos públicos da administração direta a ele vinculados. Refere-se à situação do sujeito passivo no âmbito da RFB e da PGFN e abrange inclusive as contribuições sociais previstas nas alíneas 'a' a 'd' do parágrafo único do art. 11 da Lei nº 8.212, de 24 de julho de 1991.

A aceitação desta certidão está condicionada à verificação de sua autenticidade na Internet, nos endereços <<http://rfb.gov.br>> ou <<http://www.pgfn.gov.br>>.

Certidão emitida gratuitamente com base na Portaria Conjunta RFB/PGFN nº 1.751, de 2/10/2014.
Emitida às 09:56:32 do dia 08/08/2025 <hora e data de Brasília>.
Válida até 04/02/2026.

Código de controle da certidão: **6FD2.C9BF.E098.C275**
Qualquer rasura ou emenda invalidará este documento.



Estado do Paraná
Secretaria de Estado da Fazenda
Receita Estadual do Paraná

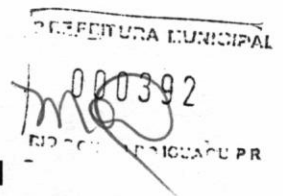

Certidão Negativa
de Débitos Tributários e de Dívida Ativa Estadual
Nº 038073249-15

Certidão fornecida para o CNPJ/MF: **32.396.643/0001-92**
Nome: **CIDAMAQ MAQUINAS E IMPLEMENTOS AGRICOLAS LTDA**

Ressalvado o direito da Fazenda Pública Estadual inscrever e cobrar débitos ainda não registrados ou que venham a ser apurados, certificamos que, verificando os registros da Secretaria de Estado da Fazenda, constatamos não existir pendências em nome do contribuinte acima identificado, nesta data.

Obs.: Esta Certidão engloba todos os estabelecimentos da empresa e refere-se a débitos de natureza tributária e não tributária, bem como ao descumprimento de obrigações tributárias acessórias.

Válida até 11/02/2026 - Fornecimento Gratuito

A autenticidade desta certidão deverá ser confirmada via Internet
www.fazenda.pr.gov.br



PREFEITURA MUNICIPAL
MUNICÍPIO DE REALEZA

CNPJ 76.205.673/0001-40

PREFEITURA MUNICIPAL
000393
RIO DE JANEIRO: 00000000-PR

CERTIDÃO NEGATIVA 3497/2025

IMPORTANTE:

FICA RESSALVADO O DIREITO DA FAZENDA MUNICIPAL COBRAR DÉBITOS CONSTATADOS POSTERIORMENTE MESMO REFERENTE AO PERÍODO COMPREENDIDO NESTA CERTIDÃO.

ma

Certificamos que até a presente data não existe débito tributário vencido relativo a empresa com a Localização descrita abaixo.

VALIDADE: 25/01/2026

CÓD. AUTENTICAÇÃO: 5ZXJJ9UFFH5ZZXT8B598

REQUERENTE: CIDAMAQ MÁQUINAS E IMPLEMENTOS AGRÍCOLAS LTDA

PROTOCOLO:

FINALIDADE: CADASTRO E/OU CONCORRÊNCIA E/OU LICITAÇÃO

RAZÃO SOCIAL: CIDAMAQ MÁQUINAS E IMPLEMENTOS AGRÍCOLAS LTDA

INSCRIÇÃO EMPRESA:

CNPJ/CPF:

INSCRIÇÃO ESTADUAL:

ALVARÁ:

52848

32.396.643/0001-92

52848

ENDEREÇO: RUA RUA PROJETADA E, S/N - PARQUE INDUSTRIAL - LOJA TERREO Realeza - PR CEP: 85770000

ATIVIDADES: Comércio atacadista de defensivos agrícolas, adubos, fertilizantes e corretivos do solo, Atividade paisagísticas, Manutenção e reparação de tratores agrícolas, Comércio por atacado de caminhões novos e usado Representantes comerciais e agentes do comércio de combustíveis, minerais, produtos siderúrgicos e químico Representantes comerciais e agentes do comércio de máquinas, equipamentos, embarcações e aeronaves, Comércio atacadista de sementes, flores, plantas e gramas, Comércio atacadista de roupas e acessórios para uso profissional de segurança do trabalho, Comércio atacadista de lustres, luminárias e abajures, Comércio atacadista de máquina aparelhos e equipamentos para uso agropecuário; partes e peças, Comércio atacadista de bombas e compressores: partes e peças, Comércio atacadista de outras máquinas e equipamentos não especificados anteriormente; partes e peças, Comércio atacadista de material elétrico, Comércio atacadista de lubrificantes, Comércio varejista de lubrificantes, Comércio varejista de plantas e flores naturais, Atividades de apoio à agricultura não especificadas anteriormente, Fabricação de máquinas e equipamentos para a agricultura e pecuária, peças e acessórios, exceto para irrigação

Certidão emitida gratuitamente pela internet em 26/11/2025.

Qualquer rasura invalidará este documento.

Conferir autenticidade em www.realeza.pr.gov.br

R. SRG. RAMIRO DA SILVA, S/N - CENTRO
CIVICO, REALEZA - PR, 85770-000

Site: www.realeza.pr.gov.br
E-mail: gabinete@realeza.pr.gov.br

Fone: 46 3045-1100

PREFEITURA MUNICIPAL
000394
Nº 000394/2008-PR

mao

Voltar

Imprimir

PREFEITURA MUNICIPAL

000395

RIO BONITO DO IGUAÇU-PR

CAIXA
CAIXA ECONÔMICA FEDERAL**Certificado de Regularidade
do FGTS - CRF****Inscrição:** 32.396.643/0001-92**Razão****Social:**

CIDAMAQ MAQUINAS E IMPLEMENTOS AGRICOLAS LTDA

Endereço:RUA RUA PROJETADA E SN LOJA TERREO / PARQUE INDUSTRIAL /
REALIZA / PR / 85770-000

A Caixa Econômica Federal, no uso da atribuição que lhe confere o Art. 7, da Lei 8.036, de 11 de maio de 1990, certifica que, nesta data, a empresa acima identificada encontra-se em situação regular perante o Fundo de Garantia do Tempo de Serviço - FGTS.

O presente Certificado não servirá de prova contra cobrança de quaisquer débitos referentes a contribuições e/ou encargos devidos, decorrentes das obrigações com o FGTS.

Validade: 24/12/2025 a 22/01/2026**Certificação Número:** 2025122421335286675087

Informação obtida em 29/12/2025 13:19:21

A utilização deste Certificado para os fins previstos em Lei esta condicionada a verificação de autenticidade no site da Caixa:
www.caixa.gov.br

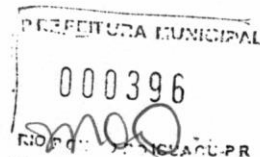
PODER JUDICIÁRIO
JUSTIÇA DO TRABALHO**CERTIDÃO NEGATIVA DE DÉBITOS TRABALHISTAS**

Nome: CIDAMAQ MAQUINAS E IMPLEMENTOS AGRICOLAS LTDA (MATRIZ E FILIAIS)
CNPJ: 32.396.643/0001-92
Certidão n°: 45821927/2025
Expedição: 08/08/2025, às 10:01:28
Validade: 04/02/2026 - 180 (cento e oitenta) dias, contados da data de sua expedição.

Certifica-se que **CIDAMAQ MAQUINAS E IMPLEMENTOS AGRICOLAS LTDA (MATRIZ E FILIAIS)**, inscrito(a) no CNPJ sob o n° 32.396.643/0001-92, **NÃO CONSTA** como inadimplente no Banco Nacional de Devedores Trabalhistas. Certidão emitida com base nos arts. 642-A e 883-A da Consolidação das Leis do Trabalho, acrescentados pelas Leis ns.º 12.440/2011 e 13.467/2017, e no Ato 01/2022 da CGJT, de 21 de janeiro de 2022. Os dados constantes desta Certidão são de responsabilidade dos Tribunais do Trabalho.

No caso de pessoa jurídica, a Certidão atesta a empresa em relação a todos os seus estabelecimentos, agências ou filiais.

A aceitação desta certidão condiciona-se à verificação de sua autenticidade no portal do Tribunal Superior do Trabalho na Internet (<http://www.tst.jus.br>).

Certidão emitida gratuitamente.

INFORMAÇÃO IMPORTANTE

Do Banco Nacional de Devedores Trabalhistas constam os dados necessários à identificação das pessoas naturais e jurídicas inadimplentes perante a Justiça do Trabalho quanto às obrigações estabelecidas em sentença condenatória transitada em julgado ou em acordos judiciais trabalhistas, inclusive no concernente aos recolhimentos previdenciários, a honorários, a custas, a emolumentos ou a recolhimentos determinados em lei; ou decorrentes de execução de acordos firmados perante o Ministério Público do Trabalho, Comissão de Conciliação Prévia ou demais títulos que, por disposição legal, contiver força executiva.

REPÚBLICA FEDERATIVA DO BRASIL
ESTADO DO PARANÁ
COMARCA DE REALEZA

CARTÓRIO DO DISTRIBUIDOR E ANEXOS
RUA BELÉM, 2393 - CENTRO CÍVICO
REALEZA/PR - 85770-000

TITULAR
VILMO BEDIN
JURAMENTADO
ADEMAR STORMOSKI JUNIOR

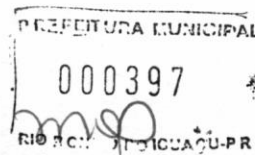

Certidão Negativa
Para Fins Gerais

Certifico, a pedido da parte interessada, que revendo os livros e arquivos de distribuição de FALÊNCIA, CONCORDATA e RECUPERAÇÃO JUDICIAL e EXTRAJUDICIAL sob minha guarda neste cartório, verifiquei NÃO CONSTAR nenhum registro em andamento a favor de:

CIDAMAQ MAQUINAS E IMPLEMENTOS AGRICOLAS LTDA - EPP

CNPJ 32.396.643/0001-92, no período compreendido desde 02/04/1978, data de instalação deste cartório, até a presente data.

REALEZA/PR, 22 de Dezembro de 2025

ADEMAR STORMOSKI JUNIOR

Ademar Stormoski Junior
- Juramentado - Cartório
10.642.181/0001-03

Assinado de forma digital por
Ademar Stormoski Junior -
Juramentado - Cartório
10.642.181/0001-03
Dados: 2025.12.23 15:03:40 -03'00'



TERMOS DE ABERTURA E ENCERRAMENTO



Entidade: CIDAMAQ MAQUINAS E IMPLEMENTOS AGRICOLAS LTDA

Período da Escrituração: 01/01/2024 a 31/12/2024

CNPJ: 32.396.643/0001-92

Número de Ordem do Livro: 6

Período Selecionado: 01 de janeiro de 2024 a 31 de dezembro de 2024



TERMO DE ABERTURA

Nome Empresarial	CIDAMAQ MAQUINAS E IMPLEMENTOS AGRICOLAS LTDA
NIRE	41600811852
CNPJ	32.396.643/0001-92
Número de Ordem	6
Natureza do Livro	Livro Diário Geral
Município	Realeza
Data do arquivamento dos atos constitutivos	09/01/2019
Data de arquivamento do ato de conversão de sociedade simples em sociedade empresária	
Data de encerramento do exercício social	31/12/2024
Quantidade total de linhas do arquivo digital	9931

TERMO DE ENCERRAMENTO

Nome Empresarial	CIDAMAQ MAQUINAS E IMPLEMENTOS AGRICOLAS LTDA
Natureza do Livro	Livro Diário Geral
Número de ordem	6
Quantidade total de linhas do arquivo digital	9931
Data de inicio	01/01/2024
Data de término	31/12/2024

Este documento é parte integrante de escrituração cuja autenticação se comprova pelo recibo de número 54.07.2A.EA.FC.44.1C.DC.77.B2.9A.0C.0D.15.C0.1C.3D.98.9C.38-6, nos termos do Decreto nº 8.683/2016.

Este relatório foi gerado pelo Sistema Público de Escrituração Digital – Sped

Versão 10.2.3 do Visualizador

BALANÇO PATRIMONIAL



Entidade: CIDAMAQ MAQUINAS E IMPLEMENTOS AGRICOLAS LTDA

Período da Escrituração: 01/01/2024 a 31/12/2024

CNPJ: 32.396.643/0001-92

Número de Ordem do Livro: 6

Período Selecionado: 01 de janeiro de 2024 a 31 de dezembro de 2024

PREFEITURA MUNICIPAL
000399
RUBRICADO

Descrição	Nota	Saldo Inicial	Saldo Final
ATIVO		R\$ 2.914.744,35	R\$ 1.949.221,29
ATIVO CIRCULANTE		R\$ 2.911.973,32	R\$ 1.945.394,04
DISPONIBILIDADES		R\$ 1.839.245,52	R\$ 752.709,71
CAIXA		R\$ 1.839.245,52	R\$ 696.007,19
CAIXA GERAL		R\$ 1.839.245,52	R\$ 696.007,19
BANCOS - CONTAS CORRENTES		R\$ 0,00	R\$ 56.702,52
CAIXA ECONOMICA FEDERAL		R\$ 0,00	R\$ 104,91
BANCO SICREDI		R\$ 0,00	R\$ 7.330,32
BANCO EVOLUA		R\$ 0,00	R\$ 49.267,29
DIREITOS REALIZAVEIS A CURTO PRAZO		R\$ 1.072.727,80	R\$ 1.192.684,33
CLIENTES NACIONAIS		R\$ 20.668,00	R\$ 48.762,34
CLIENTES DIVERSOS		R\$ 20.668,00	R\$ 48.762,34
ADIANTAMENTOS		R\$ 13.023,34	R\$ 0,00
ADIANTAMENTOS DE PRO-LABORE A DIRIGENTES		R\$ 13.023,34	R\$ 0,00
TRIBUTOS E CONTRIB.A COMPENSAR/RECUPERAR		R\$ 223.697,46	R\$ 150.452,52
ICMS A COMPENSAR		R\$ 153.849,04	R\$ 102.744,82
IRPJ ESTIMADO A COMPENSAR		R\$ 32.575,12	R\$ 0,00
CSLL ESTIMADO A COMPENSAR		R\$ 21.691,97	R\$ 0,00
PIS A RECUPERAR		R\$ 0,00	R\$ 6.068,38
INSS A RECUPERAR		R\$ 3.385,96	R\$ 0,00
COFINS A RECUPERAR		R\$ 0,00	R\$ 27.951,33
IRPJ RETIDO A RECUPERAR		R\$ 12.195,37	R\$ 13.687,99
ESTOQUES		R\$ 815.339,00	R\$ 993.469,47
ESTOQUES DE MERCADORIAS PARA REVENDA		R\$ 815.339,00	R\$ 993.469,47
ATIVO NAO-CIRCULANTE		R\$ 2.771,03	R\$ 3.827,25
IMOBILIZADO		R\$ 2.771,03	R\$ 3.827,25
BENS E DIREITOS EM USO		R\$ 3.161,07	R\$ 3.161,07
MAQUINAS E EQUIPAMENTOS		R\$ 3.161,07	R\$ 3.161,07
PARTICIPACAO EM CONSORCIOS		R\$ 0,00	R\$ 1.245,94
CONSORCIOS		R\$ 0,00	R\$ 1.245,94
(-) DEPRECIACAO ACUMULADA		R\$ (390,04)	R\$ (579,76)
(-) DEPREC ACUM MAQUINAS E EQUIPAMENTOS		R\$ (390,04)	R\$ (579,76)
PASSIVO		R\$ 2.914.744,35	R\$ 1.949.221,29
PASSIVO CIRCULANTE		R\$ 354.982,75	R\$ 287.653,21
FORNECEDORES		R\$ 36.863,20	R\$ 82.705,17
FORNECEDORES NACIONAIS DE MERCADORIAS PA		R\$ 36.863,20	R\$ 82.705,17
FORNECEDORES NACIONAIS DIVERSOS		R\$ 36.863,20	R\$ 82.705,17
EMPRESTIMOS E FINANCIAMENTOS		R\$ 257.262,29	R\$ 186.056,26
EMPRESTIMOS E FINANCIAMENTOS BANCARIOS		R\$ 257.262,29	R\$ 186.056,26
BANCO EVOLUA-LIMITE DE CONTA			

DEMONSTRAÇÃO DE RESULTADO DO EXERCÍCIO



Entidade: **CIDAMAQ MAQUINAS E IMPLEMENTOS AGRICOLAS LTDA**
 Período da Escrituração: **01/01/2024 a 31/12/2024** CNPJ: **32.396.643/0001-92**
 Número de Ordem do Livro: **6**
 Período Selecionado: **01 de janeiro de 2024 a 31 de dezembro de 2024**

PREFEITURA MUNICIPAL

000400

NO RECORTE DE CONTABILIZAÇÃO PR

Descrição	Nota	Saldo anterior	Saldo atual
RECEITAS BRUTA COM VENDAS		R\$ 3.540.954,96	R\$ 1.605.456,47
RECEITAS COM VENDAS NO PAIS		R\$ 3.540.954,96	R\$ 1.605.456,47
VENDA DE SERVICOS		R\$ 0,00	R\$ 800,00
REVENDA DE MERCADORIAS A PRAZO		R\$ 3.540.954,96	R\$ 1.604.656,47
(-) DEDUCOES DAS RECEITAS COM VENDAS		R\$ (384.515,80)	R\$ (118.346,28)
(-) DEVOLUCOES E DESCONTOS E ABATIMENTOS		R\$ (209.665,00)	R\$ (36.336,00)
(-) DEVOLUCOES DE VENDAS		R\$ (209.665,00)	R\$ (36.336,00)
(-) TRIBUTOS E CONTRIBUICOES S/ VENDAS		R\$ (174.850,80)	R\$ (82.010,28)
(-) ICMS S/ VENDAS		R\$ (154.466,05)	R\$ (78.047,17)
(-) PIS S/ VENDAS		R\$ (3.599,10)	R\$ (702,65)
(-) COFINS S/ VENDAS		R\$ (16.577,63)	R\$ (3.236,46)
(-) ISS S/ VENDAS		R\$ (0,00)	R\$ (24,00)
(-) ICMS DIFAL/FCP/ S/VENDAS		R\$ (208,02)	R\$ (0,00)
(-) CUSTO DAS MERCADORIAS VENDIDAS		R\$ (2.290.518,90)	R\$ (1.810.722,30)
(-) CUSTO DAS MERCADORIAS VENDIDAS		R\$ (2.290.518,90)	R\$ (1.810.722,30)
(-) COMPRAS A PRAZO		R\$ (2.458.683,22)	R\$ (1.874.592,61)
DEVOLUCAO DE COMPRAS		R\$ (0,00)	R\$ 1.388,00
ICMS S/ COMPRAS		R\$ 162.625,35	R\$ 26.942,95
(-) PIS S/ENTRADAS		R\$ 988,03	R\$ 6.339,45
(-) COFINS S/ENTRADAS		R\$ 4.550,94	R\$ 29.199,91
CUSTO DOS PRODUTOS VENDIDOS		R\$ (525.575,90)	R\$ 178.130,47
(-) ESTOQUE INICIAL DE PRODUTOS ACABADOS		R\$ (14.187.349,02)	R\$ (8.953.002,01)
(-) ESTOQUE INICIAL DE PRODUTOS ACABADOS		R\$ (14.187.349,02)	R\$ (8.953.002,01)
ESTOQUE FINAL DE PRODUTOS ACABADOS		R\$ 13.661.773,12	R\$ 9.131.132,48
ESTOQUE FINAL DE PRODUTOS ACABADOS		R\$ 13.661.773,12	R\$ 9.131.132,48
(-) DESPESAS OPERACIONAIS - COMERCIAIS		R\$ (337.869,92)	R\$ (171.984,96)
(-) DESPESAS TRABALHISTAS		R\$ (71.561,93)	R\$ (60.225,32)
(-) PRO-LABORE		R\$ (48.000,00)	R\$ (51.840,00)
SALARIOS		R\$ (18.823,72)	R\$ 100,80
(-) FERIAS		R\$ (0,00)	R\$ (3.261,32)
(-) 13º SALARIO		R\$ (2.361,75)	R\$ (0,00)
(-) AVISO PREVIO/INDENIZACOES TRABALHISTAS		R\$ (2.376,46)	R\$ (5.224,80)
(-) ENCARGOS SOCIAIS		R\$ (18.227,27)	R\$ (13.607,40)
(-) INSS		R\$ (15.640,89)	R\$ (11.584,17)
(-) FGTS		R\$ (2.586,38)	R\$ (2.023,23)
(-) DESPESAS GERAIS COMERCIAIS		R\$ (248.080,72)	R\$ (98.152,24)
(-) ENERGIA ELETRICA		R\$ (3.709,86)	R\$ (5.953,85)
(-) MATERIAL DE ESCRITORIO		R\$ (6.631,19)	R\$ (11.851,68)
(-) CORREIOS E MALOTES		R\$ (0,00)	R\$ (301,10)
(-) SEGUROS		R\$ (2.638,02)	R\$ (429,52)
(-) FRETES E CARRETOS		R\$ (137.415,42)	R\$ (30.666,33)
(-) ASSISTENCIA MEDICA		R\$ (1.025,30)	R\$ (512,09)
(-) SERVICOS DE TERCEIROS PESSOA JURIDICA		R\$ (17.233,03)	R\$ (10.950,78)

DIDAMAQ MAQUINAS E IMPLEMENTOS AGRICOLAS LTDA

Contabilidade

Demonstração dos Lucros ou Prejuízos Acumulados

CNPJ: 32.396.643/0001-92

Consolidação: Empresa

VIRE nº 41600811852 de 09/01/2019

Página: 1
Data: 05/02/2025
Hora: 10:36:51
000401
RIO DE JANEIRO - RJ
PREFEITURA MUNICIPAL DE RIO DE JANEIRO - RJ

12/2024

12/2023

Saldo inicial de lucros acumulados	2.294.717,18	2.736.044,29
Ajustes de exercícios anteriores	0,00	0,00
Saldo ajustado	2.294.717,18	2.736.044,29
Reversão de reservas	0,00	0,00
Prejuízo líquido do exercício	-912.782,65	-141.327,11
Destinação do lucro	1.499.400,00	300.000,00
Lucros incorporados ao capital social	1.499.400,00	0,00
Lucros distribuídos	0,00	300.000,00
Saldo final de lucro/prejuízos acumulados	-117.465,47	2.294.717,18
Dividendos por ação do capital social	0,00	0,00

MARIA APARECIDA SIQUEIRA BONFIM
EMPRESARIA
CPF 005.907.579-11
/ALDIR A PAVANELLO E CIA LTDA

VALDIR ANTONIO PAVANELLO
TECNICO CONTABIL
CRC PR027665/O-2

MARIA APARECIDA
SIQUEIRA

BONFIM:00590757911

Assinado de forma digital por
MARIA APARECIDA SIQUEIRA
BONFIM:00590757911
Dados: 2025.02.05 14:35:12
-03'00'

DECLARAÇÃO DE CONFORMIDADE

REALEZA-PR, 5 DE FEVEREIRO DE 2025

Declarante : CIDAMAQ MAQUINAS E IMPLEMENTOS AGRICOLAS LTDA
CNPJ : 32.396.643/0001-92
Período base: 2024

DECLARACAO DA ATIVIDADE OPERACIONAL E DE CONFORMIDADE PARA MICROENTIDADES.

NOTA Nº 01 - CONTEXTO OPERACIONAL DA ENTIDADE

A empresa supracitada, tributada no ano de 2024 pelo Lucro Real com apuração de resultados anual.

NOTA Nº 02 - PRÁTICAS CONTÁBEIS ADOTADAS NA ELABORAÇÃO DAS DEMONSTRAÇÕES CONTÁBEIS
As demonstrações contábeis encerradas em 31 de Dezembro de 2023 e 31 de Dezembro de 2024 (comparativas), aqui compreendidos: Balanço Patrimonial, Demonstração do Resultado (DR), foram elaboradas a partir das diretrizes contábeis estabelecidas na ITG 1000, ITG 2000, dos preceitos da Legislação Comercial, Lei nº. 10.406/2002 e demais legislações aplicáveis.

NOTA Nº 03 - POLÍTICAS CONTÁBEIS

O resultado foi apurado de acordo com o regime de competência, que estabelece que as receitas e despesas devem ser incluídas na apuração dos resultados dos períodos em que ocorrerem, sempre simultaneamente quando se correlacionarem, independentemente de recebimento ou pagamento. A escrituração contábil foi realizada com base nas disposições contidas na ITG 1000 - Modelo Contábil para Microempresa e Empresa de Pequeno Porte.

NOTA Nº 04 - CONTABILIDADE TERCEIRIZADA

Os administradores da empresa optaram pela contratação de contabilidade terceirizada, a qual se encontra perfeitamente atinada a legislação profissional, e estando assim, regulamentada pelo Conselho Federal de Contabilidade no que tange a questão ética e profissional e ainda conforme previsto em cláusulas contratuais. Assim, a administração da empresa, declara que tomou ciência do conteúdo do aludido contrato em todos os seus termos e assim, as presentes demonstrações refletem e espelham a realidade da empresa em todos os seus termos. Os resultados produzidos são frutos do documental remetido para contabilização pela administração da empresa, respondendo esta, pela veracidade, integralidade e procedência. A administração encontra-se ciente de toda a legislação aqui aplicável, especialmente no tocante a Lei 11.101/2005 que informa o contribuinte das suas responsabilidades quanto as documentações e procedimentos. A responsabilidade profissional do contabilista, que referenda estas demonstrações contábeis, está limitada aos fatos contábeis efetivamente notificados pela administração da empresa a este profissional.

NOTA Nº 05 - EVENTOS NÃO COBERTOS PELA ITG 1000

As transações ou eventos materiais que não estavam cobertos pela ITG 1000 foram registrados contabilmente aplicando os procedimentos descritos na ITG 2000 - Escrituração Contábil e ainda subsidiariamente, quando assim exigido ou para as situações não previstas nas interpretações citadas anteriormente pela aplicação da NBC TG 1000(R1) - Contabilidade para Pequenas e Médias Empresas.

NOTA Nº 06 - ESTOQUES

Os estoques foram registrados pelo custo de aquisição, transformação e outros custos incorridos para trazê-los ao seu local em condição de consumo ou venda. Foram mensurados e registrados pelo menor valor entre o custo e o valor realizável líquido, onde para os

produtos acabados, o valor realizável líquido corresponde ao valor estimado do preço de venda no curso normal dos negócios menos as despesas necessárias estimadas para realização da venda. Os estoques de produtos em elaboração, o valor realizável líquido corresponde ao valor estimado do preço de venda no curso normal dos negócios menos os custos estimados para o término da produção e as despesas necessárias estimadas para a realização da venda, conforme determina a ITG 1000, item 17.

NOTA Nº 07 - IMOBILIZADO

O Imobilizado foi mensurado inicialmente pelo seu custo, o qual corresponde ao seu preço de aquisição, incluindo impostos de importação e tributos não recuperáveis, além de outros gastos incorridos diretamente atribuíveis ao esforço de trazê-los para condição de operação. Os descontos e abatimentos sobre o valor de aquisição foram deduzidos do custo do imobilizado, tudo em conformidade com a ITG 1000, item 18. A depreciação foi alocada ao resultado do período de uso, de modo uniforme ao longo da vida útil dos ativos através do método linear.

NOTA Nº 08 - RECUPERABILIDADE DE ATIVOS

Foi realizada a análise sobre a recuperabilidade (impairment) dos principais itens do ativo em especial os estoques e do imobilizado, onde todos os ativos foram considerados recuperáveis pela venda ou pelo uso. A análise da recuperabilidade pautou-se especialmente nos seguintes quesitos: declínio significativo no valor de mercado, obsolescência e quebra, conforme previsto nos Itens nºs 20 e 21 da ITG 1000.

NOTA Nº 09 - RECONHECIMENTO DAS RECEITAS

As receitas decorrentes de vendas de produtos, mercadorias e serviços foram apresentadas na Demonstração do Resultado pelos valores brutos e em seguida foram apresentadas as deduções dos tributos, bem como dos abatimentos e devoluções. O reconhecimento da prestação de serviços foi feito na proporção dos serviços prestados. Sempre que constatando a impossibilidade de receber valores de clientes foram reconhecidas perdas através da melhor estimativa.

NOTA Nº 10 - DEMONSTRAÇÕES CONTÁBEIS

Foram elaboradas as seguintes demonstrações contábeis de forma comparativa: Balanço Patrimonial, Demonstração do Resultado do Exercício e Demonstração dos Lucros ou Prejuízos Acumulados. As demais demonstrações não foram apresentadas uma vez que não são obrigatórias conforme a NBC TG 1002 do Conselho Federal de Contabilidade.

NOTA Nº 11 - CONTINGÊNCIAS PASSIVAS

A empresa declara não possuir contingências passivas no encerramento das referidas demonstrações contábeis.

NOTA Nº 12 - DECLARAÇÃO EXPLÍCITA DE CONFORMIDADE COM A NBC TG 1002

A empresa declara explicitamente que as demonstrações contábeis estão em conformidade com a NBC TG 1002.

NOTA Nº 13 - OUTRAS INFORMAÇÕES RELEVANTES

A empresa declara que não identificou quaisquer outras informações relevantes e que pudessem impactar na tomada de decisões dos usuários das demonstrações contábeis.

ATENCIOSAMENTE,

MARIA APARECIDA SIQUEIRA BONFIM
EMPRESARIA
CPF: 005.907.579-11

MARIA APARECIDA SIQUEIRA
BONFIM:00590757911
Assinado de forma digital por MARIA APARECIDA SIQUEIRA BONFIM:00590757911
Dados: 2025.02.05 14:35:00 -03'00'

RECIBO DE ENTREGA DE ESCRITURAÇÃO CONTÁBIL DIGITAL

IDENTIFICAÇÃO DO TITULAR DA ESCRITURAÇÃO

NIRE 41600811852	CNPJ 32.396.643/0001-92	PREFEITURA MUNICIPAL RIO DE JANEIRO
NOME EMPRESARIAL CIDAMAQ MAQUINAS E IMPLEMENTOS AGRICOLAS LTDA		

IDENTIFICAÇÃO DA ESCRITURAÇÃO

FORMA DA ESCRITURAÇÃO CONTÁBIL Livro Diário (Completo - sem escrituração Auxiliar)	PERÍODO DA ESCRITURAÇÃO 01/01/2024 a 31/12/2024
NATUREZA DO LIVRO Livro Diário Geral	NÚMERO DO LIVRO 6
IDENTIFICAÇÃO DO ARQUIVO (HASH) 4.07.2A.EA.FC.44.1C.DC.77.B2.9A.0C.0D.15.C0.1C.3D.98.9C.38	

QUALIFICAÇÃO DO SIGNATARIO	CPF/CNPJ	NOME	Nº SÉRIE DO CERTIFICADO	VALIDADE	RESPONSÁVEL LEGAL
Pessoa Jurídica (e-CNPJ ou e-PJ)	32396643000192	CIDAMAQ MAQUINAS E IMPLEMENTOS AGRICOLAS LTDA:32396643000192	797509171669457936 9	23/12/2024 a 23/12/2025	Sim
Contador	31373968915	VALDIR ANTONIO PAVANELLO:31373968915	201990408841350521 6	06/11/2024 a 06/11/2025	Não

NÚMERO DO RECIBO:

54.07.2A.EA.FC.44.1C.DC.77.B2.9A.0C
.0D.15.C0.1C.3D.98.9C.38-6

Escrituração recebida via Internet
pelo Agente Receptor SERPRO

em 05/02/2025 às 13:49:05

55.7A.14.37.85.01.2A.C0
7E.A8.07.FC.D0.4B.50.E2

Considera-se autenticado o livro contábil a que se refere este recibo, dispensando-se a autenticação de que trata o art. 39 da Lei nº 8.934/1994. Este recibo comprova a autenticação.

BASE LEGAL: Decreto nº 1.800/1996, com a alteração do Decreto nº 8.683/2016, e arts. 39, 39-A, 39-B da Lei nº 8.934/1994 com a alteração da Lei Complementar nº 1247/2014.

mao

CAPACIDADE FINANCEIRA

Declaramos que as demonstrações abaixo correspondem à real situação da empresa proponente. Esses índices foram obtidos no balanço do último exercício social, encerrado em 31/12/2024.

Declaramos, ainda, que a qualquer tempo, desde que solicitado pelo licitador, nos comprometemos a apresentar as demonstrações financeiras que comprovarão as demonstrações.

Tipo de Índice	Valor em reais	Índice
Liquidez geral (LG)		
$LG = (AC + RLP) / (PC + ELP)$	$\frac{1.945.394,04}{287.653,21} \div \frac{-}{179.033,55}$	4,16
Solvência Geral (SG)		
$AT / PC + ELP$	$\frac{1.949.221,29}{287.653,21} \div \frac{-}{179.033,55}$	4,17
Liquidez Corrente (LC)		
$LC = AC / PC$	$\frac{1.945.394,04}{287.653,21}$	6,76
Endividamento (E)		
$E = (PC + ELP) / (AC + RLP + AP)$	$\frac{287.653,21}{1.945.394,04} \div \frac{179.033,55}{3.827,25}$	0,23

AC - Ativo Circulante	1.945.394,04	RPL - Realizável a Longo Prazo	-
AP - Ativo Permanente	3.827,25	ELP - Exigível a Longo Prazo	179.033,55
PC - Passivo Circulante	287.653,21	AT = Ativo Total	1.949.221,29

Realeza - PR, 05 de fevereiro de 2025.

MARIA APARECIDA SIQUEIRA
BONFIM:00590757
911
Assinado de forma digital por MARIA APARECIDA SIQUEIRA
BONFIM:00590757911
Dados: 2025.02.05 14:34:45 -03'00'

Maria Aparecida Siqueira
Administradora
RG 76709513-SSP/PR

VALDIR ANTONIO PAVANELLO:31373968915
Assinado de forma digital por VALDIR ANTONIO PAVANELLO:31373968915
Dados: 2025.02.05 14:08:59 -03'00'

Valdir Antonio Pavanello
Técnico Contábil CRCPR 027665/O-2



PREFEITURA MUNICIPAL ESPIGÃO ALTO DO IGUAÇU

ESTADO DO PARANÁ

Gestão 2021 - 2024

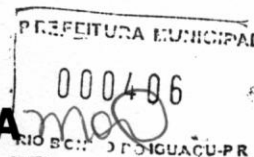

ATESTADO DE CAPACIDADE TÉCNICA

Atestamos para devidos fins que a empresa **CIDAMAQ MAQUINAS E IMPLEMENTOS AGRICOLAS EIRELI - ME**, pessoa jurídica de direito privado, inscrita no CNPJ/MF sob o nº 32.396.643/0001-92, com sede na Avenida Rubens Cesar Caselani, nº 1987, Centro, CEP: 85770-000, Município de Realeza, Estado do Paraná, forneceu para a **PREFEITURA MUNICIPAL DE ESPIGÃO ALTO DO IGUAÇU, ESTADO DO PARANÁ**, pessoa jurídica de direito público interno, inscrita no CNPJ/MF sob o nº 01.612.634/0001-68, com sede na Avenida Brasília, 551, Centro, CEP: 85.465-000, no âmbito do Contrato nº 190/2021, oriundo do Edital de Pregão Eletrônico nº 078/2021, os seguintes equipamentos:

- 02 (dois) Trator agrícola de pneus, novo, zero hora, ano e modelo 2021, fabricação nacional, combustível diesel, potência mínima de motor de 85cv, tração 4x4, transmissão de 12 marchas à frente e 12 à ré, tomada de potência independente com sistema hidráulico mínimo duas velocidades, engate de 03 pontos, direção hidrostática, freios a disco em banho de óleo, com pneus dianteiros com medida de 12.4x24 e traseiro de 18.4x30, cabine fechada e provida de ar condicionado, sistema elétrico completo com faróis auxiliares de serviço, pesos dianteiros e capacidade de levante hidráulico mínimo de 3.600kg, marca SOLIS 90.

- 02 (duas) Carreta agrícola metálica basculante, nova, capacidade mínima de 07 toneladas, com pneus, 02 eixos e 04 rodas, rodado tandem aro 16 e pistão hidráulico reforçado, marca MAQTRON 8T.

Informamos ainda que os serviços de fornecimento foram executados dentro dos padrões de qualidade e prazo contratados, nada havendo que desabone sua conduta.

Por ser verdade, firmamos a presente.

Espigão Alto do Iguaçu, 14 de dezembro de 2022.

AGENOR
BERTONCELO: 03679390963
3679390963
AGENOR BERTONCELO
Prefeito Municipal

Assinado digitalmente por AGENOR
BERTONCELO:03679390963
ND=CNBR, C=BR, OU=Brasil, OU=Prefeitura, OU=03679390963, CN=Secretaria de Receita Federal do Brasil - RFB, OU=RFB, OU=RFB, OU=CPF A3, OU=(em branco), CN=AGENOR BERTONCELO:03679390963
Razão: Eu sou o autor deste documento
Localidade:
Data: 2022.12.14 13:21:28-0300
Fonte: PDF Reader Versão: 12.0.1

RECEBEMOS DE: CIDAMAQ MAQUINAS E IMPLEMENTOS AGRICOLAS EIRELI OS PRODUTOS E/OU SERVIÇOS CONSTANTES DA NOTA FISCAL ELETRÔNICA INDICADA AO LADO.

DATA DE RECEBIMENTO IDENTIFICAÇÃO E ASSINATURA DO RECEBEDOR PREFEITURA MUNICIPAL

NF-e
Nº: **492**
SÉRIE: 3

CIDAMAQ MAQUINAS E IMPLEMENTOS AGRICOLAS EIRELI

CIDAMAQ MAQUINAS E IMPLEMENTOS AGRICOLAS EIRELI
AV RUBEM CESAR CASELANI . 000
CENTRO CEP. 85.770-000
Tel. (46) 3543-1270
REALIZA / PR

DANFE
DOCUMENTO AUXILIAR DA NOTA FISCAL ELETRÔNICA
0 - Entrada
1 - Saída **1**
Nº: **492**
Série: 3
FOLHA: 1 / 1

000407

4122 0132 3966 4300 0192 5500 3000 0004 9217 3349 5731

Consulta de autenticidade no portal nacional da NF-e
www.nfe.fazenda.gov.br/portal ou no site da Sefaz Autorizadora

Desenvolvimento: ZTEC Informática - www.ztecistemas.com.br

Natureza da Operação: **VENDA**

INSCRIÇÃO ESTADUAL: 9080134506 INSCRIÇÃO ESTADUAL DO SUBST. TRIBUT.: CNPJ: 32.396.643/0001-92

PROCOLO: 141220023047341 - 31/01/2022 10:24:37

Nome/Razão Social: **MUNICIPIO DE ESPIGÃO ALTO DO IGUAÇU**

Endereço: **AV. BRASILIA, nº 551**

Município: **ESPIGAO ALTO DO IGUAÇU**

C.N.P.J. / C.P.F.: 01.612.634/0001-68 DATA DE EMISSÃO: 31/01/2022

BAIRRO / DISTRITO: **CENTRO** CEP: 85.465-000 DATA DE ENTRADA/SAÍDA: 31/01/2022

FONE/FAX: 4635531122 UF: PR INSCRIÇÃO ESTADUAL: ISENTO HORARIO DE SAÍDA: 10:19:40

FATURA

DINHEIRO	492-1
31/01/2022	457.800,00

CALCULO DO IMPOSTO

BASE DE CALCULO DO ICMS	VALOR DO ICMS	BASE DE CALCULO ICMS SUBSTITUIÇÃO	VALOR DO ICMS SUBSTITUIÇÃO	VALOR TOTAL DE PRODUTOS
213.640,15	25636,81	0,00	0,00	457.800,00
VALOR DO FRETE	VALOR DO SEGURO	DESCONTO	OUTRAS DESPESAS E ACESSÓRIAS	VALOR TOTAL DE IPI
0,00	0,00	0,00	0,00	0,00
				VALOR TOTAL DA NOTA
				457.800,00

TRANSPORTADORA / VOLUMES TRANSPORTADOS

ME / RAZÃO SOCIAL: _____

ENDEREÇO: _____

QUANTIDADE: 2 ESPÉCIE: **MAQUINAS** MARCA: **SOLIS**

FRETE POR CONTA: 0 - EMITENTE 1 - DESTINATÁRIO **0** CÓDIGO ANTT: _____ UF: _____ PLACA DO VEÍCULO: _____ C.N.P.J. / C.P.F.: _____

MUNICÍPIO: _____ UF: _____ IE / RG: _____

NÚMERO: **ABAIXO** PESO BRUTO: **6700,000** PESO LÍQUIDO: **6700,000**

DADOS DOS PRODUTOS / SERVIÇOS

COD. PROD.	DESCRIÇÃO DOS PRODUTOS / SERVIÇOS	NCM CEST	CST	CFOP	UN	QTDE	V. UNIT.	V. TOTAL	BC. ICMS	V. ICMS	V. IPI	ALÍQUOTA % ICMS	% IPI
571	TRATOR SOLIS 90 CV - Trator agrícola sob rodas; tração 4x4; motorização mínima de 3 cilindros; potência mínima de 75 cv; assento com suspensão; teto de proteção; transmissão sincronizada mínimo 8 a frente 2 á ré; direção hidráulica hidrostática; tomada de força; freio á óleo disco ou multidisco; tanque de combustível com capacidade mínima de 60 litros; faróis de serviço. MARCA: SOLIS 90 CV - Nº SERIE: JYYDR1090101MS. CHASSI: 4105ELT14H1085189. ANO FAB: 2021. E MARCA: SOLIS 90 CV - Nº SERIE: JYYDR1090096MS. CHASSI 4105ELT14H1085197 - ANO FAB: 2021	87019300	020	5102	UN	2,000	228.900,00	457.800,00	213.640,15	25.636,81	0,00	12	0

CALCULO DO ISSQN

INSCRIÇÃO MUNICIPAL	VALOR TOTAL DOS SERVIÇOS	BASE DE CALCULO DO ISSQN	VALOR DO ISSQN
	0,00	0,00	0,00

DADOS ADICIONAIS

Base Legal: Artigo 17, inciso II, alínea "n" do RICMS/PR e Item 22 do Anexo VI do RICMS/PR - Empenho: 3063/2021; 3064; 3065 e 3066/2021 - Contrato: 190/2021 - Pregão Eletronico 78/2021
Convenio Seab: 241/2021 - Dados Bancarios: Evolua Cooperativa de Credito Banco 085 Agência 0113-9 Conta 23314-5

Reservado ao Fisco

CIDAMAQ

Máquinas e Implementos Agrícolas

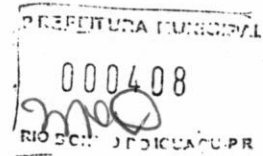

CNPJ: 32.396.643/0001-92

Rua Projetada E, s/nº – Loja Térreo – Parque Industrial

CEP 85.770-000 – Realeza – PR

IE: 9080134506

☎ (46) 3543-2815

✉ licitacaogrupoterraviva@gmail.com / cidamaq.maquinas@gmail.com

ANEXO 4 - DECLARAÇÃO UNIFICADA

À

Prefeitura do Município de Rio Bonito do Iguaçu, Estado do Paraná

Pregão Eletrônico nº 84/2025

Processo Administrativo nº 315/2025

mq

Pelo presente instrumento, a empresa Cidamaq Máquinas e Implementos Agrícolas Eireli, inscrita no CNPJ sob o nº 32.396.643/0001-92, através de seu representante legal subscrito:

- 1) Declara nos termos do Art. 67, VI da Lei Federal nº 14.133, de 2021, que de tomou conhecimento de todas as informações e das condições locais para o cumprimento das obrigações objeto da licitação do Pregão Eletrônico nº 84/2025;
- 2) Declara, sob as penas da Lei, que atende aos requisitos de habilitação previsto no edital;
- 3) Declara nos termos do Art. 63, § 1º da Lei Federal nº 14.133, de 2021, que a proposta econômica apresentada compreende a integralidade dos custos para atendimento dos direitos trabalhistas assegurados na Constituição Federal, nas leis trabalhistas, nas normas infralegais, nas convenções coletivas de trabalho e nos termos de ajustamento de conduta vigentes na data de entrega das propostas;
- 4) Declara, para os fins do disposto no inciso XXXIII do art. 7º da Constituição Federal, que não emprega menores de dezoito anos em trabalho noturno, perigoso ou insalubre e nem menores de dezesseis anos, em qualquer trabalho, salvo na condição de aprendiz, a partir de quatorze anos;
- 5) Declara que cumpre as exigências de reserva de cargos para pessoa com deficiência e para reabilitado da Previdência Social, previstas em lei e em outras normas específicas;
- 6) Declara que não possui em seu quadro societário e de empregados, servidor ou dirigente da Prefeitura de Rio Bonito do Iguaçu-PR ou responsável pela licitação, nos termos Art. 9º § 1º da Lei Federal nº 14.133, de 2021;
- 7) Declara que não possui vínculo de natureza técnica, comercial, econômica, financeira, trabalhista ou civil com dirigente da Prefeitura de Rio Bonito do Iguaçu ou com agente público que desempenhe função na licitação ou atue na fiscalização ou na gestão do contrato, e que deles não

CIDAMAQ

Máquinas e Implementos Agrícolas

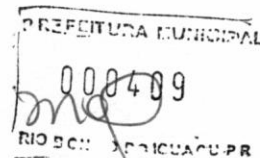

CNPJ: 32.396.643/0001-92

Rua Projetada E, s/nº – Loja Térreo – Parque Industrial

CEP 85.770-000 – Realeza – PR

IE: 9080134506

(46) 3543-2815

✉ licitacaogrupoterraviva@gmail.com / cidamaq.maquinas@gmail.com

somos cônjuge, companheiro ou parente em linha reta, colateral ou por afinidade, até o terceiro grau, nos termos do Art. 14, IV da Lei Federal nº 14.133, de 2021;

8) Declara que o responsável pela assinatura do instrumento contratual é o Sr(a) Maria Aparecida Siqueira Bonfim, inscrito no CPF nº 005.907.579-11 e-mail licitacaogrupoterraviva@gmail.com, telefone 46 3543-2815 ocupante do cargo de Socia nesta empresa. (Se for procurador, encaminhar anexo a procuração);

9) Declara que em caso de qualquer comunicação futura referente a este processo licitatório, todas as comunicações, inclusive envio de requisições de compra, nota de empenho, notificações, citações e etc., poderão ser feitas através do e-mail licitacaogrupoterraviva@gmail.com, e/ou whatsapp 46 3543-2815, produzindo para todos os fins, total validade jurídica.

Realeza, 06 de janeiro de 2026

MARIA APARECIDA SIQUEIRA BONFIM:00590757911
Assinado de forma digital
por MARIA APARECIDA
SIQUEIRA
BONFIM:00590757911
Dados: 2026.01.06 11:11:40
-03'00'

Cidamaq Máquinas e Implementos Agrícolas Eireli
CNPJ 32.396.643/0001-92

Maria Aparecida Siqueira Bonfim

RG: 7670951-3

CPF: 005.907.579-11

Sócia Proprietária

CIDAMAQ

Máquinas e Implementos Agrícolas

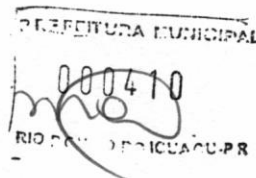

CNPJ: 32.396.643/0001-92
Rua Projetada E, s/nº – Loja Térreo – Parque Industrial
CEP 85.770-000 – Realeza – PR
IE: 9080134506

(46) 3543-2815

✉ licitacaogrupoterraviva@gmail.com / cidamaq.maquinas@gmail.com

ANEXO 5 - DECLARAÇÃO DE QUE SE ENQUADRA NO CONCEITO LEGAL DE MICROEMPRESA OU EMPRESA DE PEQUENO PORTE

À

Prefeitura do Município de Rio Bonito do Iguaçu, Estado do Paraná

Pregão Eletrônico nº 84/2025

Processo Administrativo nº 315/2025

Pelo presente instrumento, a empresa Cidamaq Máquinas e Implementos Agrícolas Eireli, inscrita no CNPJ sob o nº 32.396.643/0001-92, através de seu representante legal subscrito:

DECLARA, sob as penas do artigo 299 do Código Penal, que se enquadra na situação de () MICROEMPRESA, (X) EMPRESA DE PEQUENO PORTE ou () COOPERATIVA, nos termos da Lei Complementar nº 123/06, alterada pela Lei Complementar nº 147/14, bem assim que inexistem fatos supervenientes que conduzam ao seu desenquadramento desta situação.

(*Marcar este item caso se enquadre na situação de microempresa, empresa de pequeno porte ou cooperativa).

() DECLARA, para fins de obtenção do benefício disposto nos arts. 42 a 49 da Lei Complementar nº 123, de 14 de dezembro de 2006 e que, nos termos do Art. 4º, § 2º da Lei Federal nº 14.133, de 2021, no ano-calendário da realização da licitação, ainda não celebramos contratos com a Administração Pública cujos valores somados extrapolem a receita bruta máxima admitida para fins de enquadramento como empresa de pequeno porte, sendo apto a usufruir do tratamento favorecido estabelecido nos artigos 42 ao 49 da referida Lei Complementar.

(*Marcar este item caso se enquadre na situação de microempresa ou empresa de pequeno porte).

Realeza, 06 de janeiro de 2026

MARIA APARECIDA

SIQUEIRA

BONFIM:00590757911

Assinado de forma digital por
MARIA APARECIDA SIQUEIRA
BONFIM:00590757911

Dados: 2026.01.06 11:11:51
-03'00'

Cidamaq Máquinas e Implementos Agrícolas Eireli

CNPJ 32.396.643/0001-92

Maria Aparecida Siqueira Bonfim

RG: 7670951-3

CPF: 005.907.579-11

Sócia Proprietária

CIDAMAQ

Máquinas e Implementos Agrícolas

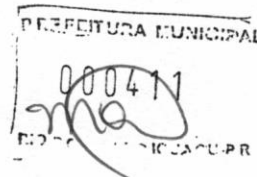

CNPJ: 32.396.643/0001-92
Rua Projetada E, s/nº – Loja Térreo – Parque Industrial
CEP 85.770-000 – Realeza – PR
IE: 9080134506
(46) 3543-2815

✉ licitacaogrupoterraviva@gmail.com / cidamaq.maquinas@gmail.com

ANEXO 6 - MODELO DECLARAÇÃO DE CONHECIMENTO AS NORMAS DE PREVENÇÃO À CORRUPÇÃO

À
Prefeitura do Município de Rio Bonito do Iguaçu, Estado do Paraná
Pregão Eletrônico nº 84/2025
Processo Administrativo nº 315/2025

Pelo presente instrumento, a empresa Cidamaq Máquinas e Implementos Agrícolas Eireli, inscrita no CNPJ sob o nº 32.396.643/0001-92, através de seu representante legal subscrito: DECLARA, conhecer as normas de prevenção à corrupção previstas na legislação brasileira, dentre elas, a Lei de Improbidade Administrativa (Lei Federal nº 8.429/1992), a Lei Federal nº 12.846/2013, Decreto 11.129/2022 e seus regulamentos, se comprometem que para a execução deste contrato nenhuma das partes poderá oferecer, dar ou se comprometer a dar, a quem quer que seja, aceitar ou se comprometer a aceitar, de quem quer que seja, tanto por conta própria quanto por intermédio de outrem, qualquer pagamento, doação, compensação, vantagens financeiras ou benefícios indevidos de qualquer espécie, de modo fraudulento que constituam prática ilegal ou de corrupção, bem como de manipular ou fraudar o equilíbrio econômico financeiro do presente contrato, seja de forma direta ou indireta quanto ao objeto deste contrato, devendo garantir, ainda que seus prepostos, administradores e colaboradores ajam da mesma forma.

Realeza, 06 de janeiro de 2026

MARIA APARECIDA

SIQUEIRA

BONFIM:00590757911

Assinado de forma digital por
MARIA APARECIDA SIQUEIRA
BONFIM:00590757911

Dados: 2026.01.06 11:12:01 -03'00'

Cidamaq Máquinas e Implementos Agrícolas Eireli

CNPJ 32.396.643/0001-92

Maria Aparecida Siqueira Bonfim

RG: 7670951-3

CPF: 005.907.579-11

Sócia Proprietária

CIDAMAQ

Máquinas e Implementos Agrícolas

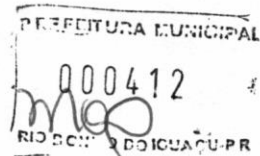

CNPJ: 32.396.643/0001-92

Rua Projetada E, s/nº – Loja Térreo – Parque Industrial

CEP 85.770-000 – Realeza – PR

IE: 9080134506

(46) 3543-2815

✉ licitacaogrupoterraviva@gmail.com / cidamaq.maquinas@gmail.com

ANEXO 7 - MODELO DECLARAÇÃO DE TREINAMENTO

À

Prefeitura do Município de Rio Bonito do Iguaçu, Estado do Paraná

Pregão Eletrônico nº 84/2025

Processo Administrativo nº 315/2025

Pelo presente instrumento, a empresa Cidamaq Máquinas e Implementos Agrícolas Eireli, inscrita no CNPJ sob o nº 32.396.643/0001-92, através de seu representante legal subscrito:

DECLARA, que, se vencedora do presente certame, realizará a entrega técnica sem ônus adicional ao contratante e a instrução de no mínimo 2 operadores, pelo período de 04 horas, em data a ser designada pelo contratante.

Realeza, 06 de janeiro de 2026

MARIA APARECIDA

SIQUEIRA

BONFIM:00590757911

Assinado de forma digital por

MARIA APARECIDA SIQUEIRA

BONFIM:00590757911

Dados: 2026.01.06 11:16:48 -03'00'

Cidamaq Máquinas e Implementos Agrícolas Eireli

CNPJ 32.396.643/0001-92

Maria Aparecida Siqueira Bonfim

RG: 7670951-3

CPF: 005.907.579-11

Sócia Proprietária

CIDAMAQ

Máquinas e Implementos Agrícolas

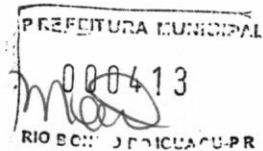

CNPJ: 32.396.643/0001-92
Rua Projetada E, s/nº – Loja Térreo – Parque Industrial
CEP 85.770-000 – Realeza – PR
IE: 9080134506
☎ (46) 3543-2815
✉ licitacaogrupoterraviva@gmail.com / cidamaq.maquinas@gmail.com

ANEXO 8 - MODELO DECLARAÇÃO DE FORNECIMENTO, GARANTIA E ASSISTÊNCIA TÉCNICA

À

Prefeitura do Município de Rio Bonito do Iguaçu, Estado do Paraná
Pregão Eletrônico nº 41/2025

Processo Administrativo nº 315/2025

Pelo presente instrumento, a empresa Cidamaq Máquinas e Implementos Agrícolas Eireli, inscrita no CNPJ sob o nº 32.396.643/0001-92, através de seu representante legal subscrito:

DECLARA, que, se vencedora do presente certame, fornecerá, durante o período de garantia às suas expensas e após a garantia, por no mínimo 12 meses, às expensas do CONTRATANTE, as alterações, substituições e reparos de toda e qualquer peça que apresente anomalia, vício ou defeito de fabricação, bem como, falhas ou imperfeições constatadas em suas características de operação, sob pena de aplicação da penalidade prevista no edital.

Após o período de garantia de 12 meses, a CONTRATADA fica obrigada, a expensas do Município, por prazo não inferior a 5 (cinco) anos, disponibilizar oficina de manutenção e assistência técnica no Estado do Paraná, bem como garantir a disponibilização, se necessário, de peças.

Realeza, 06 de janeiro de 2026

MARIA APARECIDA
SIQUEIRA

BONFIM:00590757911

Assinado de forma digital por
MARIA APARECIDA SIQUEIRA
BONFIM:00590757911

Dados: 2026.01.06 11:16:58 -03'00'

Cidamaq Máquinas e Implementos Agrícolas Eireli

CNPJ 32.396.643/0001-92

Maria Aparecida Siqueira Bonfim

RG: 7670951-3

CPF: 005.907.579-11

Sócia Proprietária

000414
RIO BONITO DO IRIACACU-PR

SIMEX MÁQUINAS AGRÍCOLAS LTDA
CNPJ - 00.827.383/0001-76 - NIRE - 412.03298270
DÉCIMA SEGUNDA ALTERAÇÃO DE CONTRATO SOCIAL E
CONSOLIDAÇÃO

ANA MARIA JUNG KLEIN, brasileira, natural de Guarapuava-Pr., casada em regime de comunhão parcial de bens, do comércio, residente e domiciliada à avenida "A", 982, Colônia Jordãozinho, distrito de Entre Rios, município de Guarapuava - Pr., CEP.85.108-000, portadora da carteira de identidade civil RG nº.1.913.079-7-SSP-Pr, CPF.500.469.699-34; **MADALENA REMLINGER**, brasileira, natural de Guarapuava - Pr., casada em regime de comunhão universal de bens, do comércio, residente e domiciliada à avenida Nikolaus Lenau, 488, Colônia Samambaia, distrito de Entre Rios, município de Guarapuava - Pr. - CEP.85.108-000, portadora da carteira de identidade civil RG nº 865.729-SSP-Pr., CPF. nº.225.665.389-72; **KARL MATHIAS LEH**, brasileiro naturalizado, casado em regime de comunhão parcial de bens, do comércio, residente e domiciliado à avenida Michael Moor, 692, Colônia Vitória, distrito de Entre Rios, município de Guarapuava - Pr., CEP.85.108-000, portador da carteira de identidade civil RG nº.589.928-SSP-Pr., CPF.150.488.299-72 e **INGE ANNEMARI WILK JUNG**, brasileira, natural de Guarapuava - Pr., casada em regime de comunhão universal de bens, do comércio, residente e domiciliada à avenida Nikolaus Lenau, 1088 Colônia Samambaia, distrito de Entre Rios, município de Guarapuava-Pr., CEP.85.108-000, portadora da Carteira de identidade civil RG nº.2.036.575-SSP-Pr., CPF.487.178.279-49, sócios componentes da empresa **SIMEX - MÁQUINAS AGRÍCOLAS LTDA**, com sede e foro à Rua Tucurui, nº 995.-Vila Carli CEP-85.040-364 em Guarapuava-Pr., inscrita no C.N.P.J. sob nº.00.827.383/0001-76, com seu contrato social arquivado na Junta Comercial do Paraná sob nº.412.03298270, por despacho em sessão de 26.09.1995 e última alteração arquivada sob nº.20205377343, por despacho em sessão de 22/09/2020; os sócios resolvem alterar e efetuar a consolidação de seu contrato social e alterações, conforme as cláusulas a seguir:

CLÁUSULA PRIMEIRA - Os sócios resolvem elevar o Capital Social, de R\$ 9.800.000,00 (Nove Milhões e Oitocentos Mil Reais) para R\$ 13.000.000,00 (Treze Milhões de Reais), elevando a quantidade de quotas de 9.800.000 (Nove milhões e oitocentas mil) para 13.000.000 (treze Milhões) de quotas, no valor de R\$ 1,00 (Um Real) cada uma, cujo aumento é integralizado neste ato através de parte de reservas de lucros acumulados da sociedade, conforme demonstrado no Balanço Patrimonial encerrado em 31/12/2021. Face as alterações, fica assim distribuído na mesma proporção da participação societária, a saber:

ANA MARIA JUNG KLEIN- Já qualificada, detentora de 2.744.000 (Dois milhões, Setecentos e Quarenta e Quatro Mil) quotas, integraliza neste ato, 896.000 (Oitocentos e Noventa e Seis Mil) quotas, perfazendo o total de 3.640.000 (Três Milhões, Seiscentos e Quarenta Mil) quotas de capital, passando o valor de R\$ 2.744.000,00 (Dois Milhões, Setecentos e Quarenta e Quatro Mil Reais) para o valor de R\$ 3.640.000,00 (Três Milhões, Seiscentos e Quarenta Mil Reais);

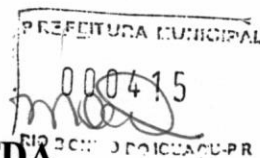

2

SIMEX MÁQUINAS AGRÍCOLAS LTDA
CNPJ - 00.827.383/0001-76 - NIRE - 412.03298270
DÉCIMA SEGUNDA ALTERAÇÃO DE CONTRATO SOCIAL E
CONSOLIDAÇÃO

MADALENA REMLINGER - Já qualificada, detentora de 2.744.000 (Dois milhões, Setecentos e Quarenta e Quatro Mil) quotas, integraliza neste ato, 896.000 (Oitocentos e Noventa e Seis Mil) quotas, perfazendo o total de 3.640.000 (Três Milhões, Seiscentos e Quarenta Mil) quotas de capital, passando o valor de R\$ 2.744.000,00 (Dois Milhões, Setecentos e Quarenta e Quatro Mil Reais) para o valor de R\$ 3.640.000,00 (Três Milhões, Seiscentos e Quarenta Mil Reais);

INGE ANNEMARI WILK JUNG - Já qualificada, detentora de 2.744.000 (Dois milhões, Setecentos e Quarenta e Quatro Mil) quotas, integraliza neste ato, 896.000 (Oitocentos e Noventa e Seis Mil) quotas, perfazendo o total de 3.640.000 (Três Milhões, Seiscentos e Quarenta Mil) quotas de capital, passando o valor de R\$ 2.744.000,00 (Dois Milhões, Setecentos e Quarenta e Quatro Mil Reais) para o valor de R\$ 3.640.000,00 (Três Milhões, Seiscentos e Quarenta Mil Reais);

KARL MATHIAS LEH - Já qualificado, detentor de 1.568.000 (Um Milhão, Quinhentos e Sessenta e Oito Mil) quotas, integraliza neste ato, 512.000 (Quinhentos e Doze Mil) quotas, perfazendo o total de 2.080.000 (Dois Milhões e Oitenta Mil) quotas de capital, passando o valor de R\$ 1.568.000,00 (Um Milhão, Quinhentos e Sessenta e Oito Mil Reais) para o valor de R\$ 2.080.000,00 (Dois Milhões e Oitenta Mil Reais);

SÓCIOS	QUOTAS	VALOR R\$.
ANA MARIA JUNG KLEIN	3.640.000	3.640.000,00
MADALENA REMLINGER	3.640.000	3.640.000,00
INGE ANNEMARI WILK JUNG	3.640.000	3.640.000,00
KARL MATHIAS LEH	2.080.000	2.080.000,00
TOTAIS	13.000.000	13.000.000,00

CLÁUSULA SEGUNDA – Permanecem inalteradas as demais cláusulas vigentes que não colidirem com as disposições do presente instrumento.

CLÁUSULA TERCEIRA: Os sócios resolvem, por este instrumento, de acordo com o que determina o artigo 2.031 da Lei 10.406/2002, atualizar e consolidar o contrato social e alterações tornando assim, sem efeito, a partir desta data, as cláusulas e condições contidas no contrato primitivo e alterações que, adequando às disposições da referida Lei nº. 10.406/2002 aplicáveis a este tipo societário, passa a ter a seguinte redação:

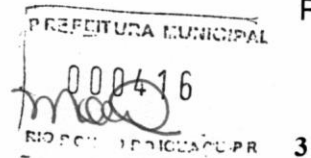

SIMEX MÁQUINAS AGRÍCOLAS LTDA
CNPJ - 00.827.383/0001-76 - NIRE – 412.03298270
DÉCIMA SEGUNDA ALTERAÇÃO DE CONTRATO SOCIAL E
CONSOLIDAÇÃO

SIMEX MÁQUINAS AGRÍCOLAS LTDA
CNPJ 00.827.383/0001-76 NIRE - 412.03298270
CONTRATO CONSOLIDADO

ANA MARIA JUNG KLEIN, brasileira, natural de Guarapuava-Pr., casada em regime de comunhão parcial de bens, do comércio, residente e domiciliada à avenida “A”, 982, Colônia Jordãozinho, distrito de Entre Rios, município de Guarapuava – Pr., CEP.85.108-000, portadora da carteira de identidade civil RG nº.1.913.079-7-SSP-Pr, CPF.500.469.699-34; **MADALENA REMLINGER**, brasileira, natural de Guarapuava – Pr., casada em regime de comunhão universal de bens, do comércio, residente e domiciliada à avenida Nikolaus Lenau, 488, Colônia Samambaia, distrito de Entre Rios, município de Guarapuava – Pr. - CEP.85.108-000, portadora da carteira de identidade civil RG nº 865.729-SSP-Pr., CPF. nº.225.665.389-72; **KARL MATHIAS LEH**, brasileiro naturalizado, casado em regime de comunhão parcial de bens, do comércio, residente e domiciliado à avenida Michael Moor, 692, Colônia Vitória, distrito de Entre Rios, município de Guarapuava – Pr., CEP.85.108-000, portador da carteira de identidade civil RG nº.589.928-SSP-Pr., CPF.150.488.299-72 e **INGE ANNEMARI WILK JUNG**, brasileira, natural de Guarapuava – Pr., casada em regime de comunhão universal de bens, do comércio, residente e domiciliada à avenida Nikolaus Lenau, 1088 Colônia Samambaia, distrito de Entre Rios, município de Guarapuava-Pr., CEP.85.108-000, portadora da Carteira de identidade civil RG nº.2.036.575-SSP-Pr., CPF.487.178.279-49, sócios componentes da empresa **SIMEX - MÁQUINAS AGRÍCOLAS LTDA**, com sede e foro à Rua Tucuruí, nº 995.– Vila Carli CEP-85.040-364 em Guarapuava - Pr, inscrita no C.N.P.J. sob nº.00.827.383/0001-76, com seu contrato social arquivado na Junta Comercial do Paraná sob nº.412.03298270, por despacho em sessão de 26.09.1995 e última alteração arquivada sob nº.20205377343, por despacho em sessão de 22/09/2020; os sócios resolvem efetuar a consolidação de seu contrato social e alterações, conforme as cláusulas a seguir:

CLÁUSULA PRIMEIRA – DENOMINAÇÃO SOCIAL. A sociedade gira sob o nome empresarial de: **SIMEX MÁQUINAS AGRÍCOLAS LTDA**.

CLÁUSULA SEGUNDA – SEDE. A sede e domicílio da empresa é à Rua Tucuruí, nº.995 – Vila Carli – CEP.85.040-364 em Guarapuava – Pr.

CLÁUSULA TERCEIRA – FILIAIS DA SOCIEDADE:

- Filial à Rua Alberto Minski, nº 1210, Vila Industrial, CEP.85.303-550 em Laranjeiras do Sul – Pr., com registro na Junta Comercial do Paraná, sob o NIRE 419.0046036-2 em despacho por sessão de 24/01/1996, inscrita no CNPJ sob nº.00.827.383/0002-57 e inscrição estadual nº.901.00296-75, com o mesmo ramo de atividade da matriz, para

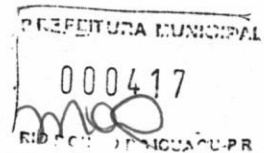

4

SIMEX MÁQUINAS AGRÍCOLAS LTDA
CNPJ - 00.827.383/0001-76 - NIRE - 412.03298270
DÉCIMA SEGUNDA ALTERAÇÃO DE CONTRATO SOCIAL E
CONSOLIDAÇÃO

a qual destaca-se a parcela de R\$. 75.000,00 (setenta e cinco mil reais) do capital social, somente para fins fiscais.

- Filial à Avenida Itália, 790, Jardim Europa – CEP.86.870-000 em Ivaiporã – Pr., com registro na Junta Comercial do Paraná, sob o NIRE 419.0063365-8 em despacho por sessão de 30/04/1999, inscrita no CNPJ sob nº.00.827.383/0003-38 e inscrição estadual nº.901.82318-99, com o mesmo ramo de atividade da matriz, para a qual destaca-se a parcela de R\$. 75.000,00 (setenta e cinco mil reais) do capital social, somente para fins fiscais.
- Filial à Avenida Zilda Seixas do Amaral, 2930, Parque Industrial Zona Norte – CEP.86.806-380 em Apucarana – Pr., com registro na Junta Comercial do Paraná, sob NIRE 419.0064269-0 em despacho por sessão de 05/07/1999, inscrita no CNPJ sob nº.00.827.383/0004-19 e inscrição estadual nº.901.87798-00, com o mesmo ramo de atividade da matriz, para a qual destaca-se a parcela de R\$. 75.000,00 (setenta e cinco mil reais) do capital social, somente para fins fiscais.
- Filial à Rodovia BR 373 km 400, s/n, em Candói – Pr. CEP-85.140-000, com registro na Junta Comercial do Paraná, sob NIRE 419.0142678-8 em despacho por sessão de 28/05/2015, inscrita no CNPJ sob nº.00.827.383/0005-08 e inscrição estadual nº. 906.99043-16 com o mesmo ramo de atividade da matriz, para a qual destaca-se a parcela de R\$. 75.000,00 (setenta e cinco mil reais) do capital social, somente para fins fiscais.

Parágrafo único – A sociedade poderá a qualquer tempo abrir ou fechar filial ou outra dependência, mediante alteração contratual assinada por todos os sócios.

CLÁUSULA QUARTA – CAPITAL SOCIAL. O capital social, no valor de R\$. 13.000.000,00 (Treze Milhões de Reais), dividido em 13.000.000 (Treze milhões) quotas, no valor de R\$.1,00 (um real) cada uma, totalmente integralizado neste ato em moeda corrente deste País, fica assim distribuído entre os sócios:

SÓCIOS	QUOTAS	VALOR R\$.
ANA MARIA JUNG KLEIN	3.640.000	3.640.000,00
MADALENA REMLINGER	3.640.000	3.640.000,00
INGE ANNEMARI WILK JUNG	3.640.000	3.640.000,00
KARL MATHIAS LEH	2.080.000	2.080.000,00
TOTAIS	13.000.000	13.000.000,00

CLÁUSULA QUINTA – OBJETO – O Objeto é: Comércio, importação e exportação de máquinas, aparelhos e equipamentos para uso na agropecuária, peças e acessórios dos mesmos; comércio, importação e exportação de veículos; comércio, importação e

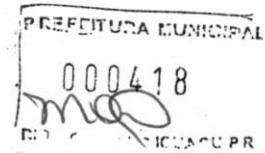

SIMEX MÁQUINAS AGRÍCOLAS LTDA
CNPJ - 00.827.383/0001-76 - NIRE - 412.03298270
DÉCIMA SEGUNDA ALTERAÇÃO DE CONTRATO SOCIAL E
CONSOLIDAÇÃO

exportação de peças e acessórios para veículos; comércio, importação e exportação de materiais de construção; comércio, importação e exportação de produtos veterinários, produtos químicos de uso na agropecuária, forragens, rações e produtos alimentícios para animais; comércio, importação e exportação de máquinas e equipamentos industriais, comércio de cereais, serviços de transporte rodoviário de cargas; serviços de reparação, manutenção e instalação de máquinas e equipamentos agrícolas; serviços de reparação e manutenção de motores e veículos rodoviários; serviços de reparação de máquinas, aparelhos e equipamentos industriais e serviços de assistência técnica rural.

CLÁUSULA SEXTA - INÍCIO DE ATIVIDADES: 01.10.95. **PRAZO DE DURAÇÃO:** Indeterminado.

CLÁUSULA SÉTIMA - TRANSFERÊNCIA DE QUOTAS. O sócio que pretender ceder suas quotas, ou parte delas, comunicará aos demais a sua decisão, em documento escrito e assinado, em tantas vias quantas forem os sócios, menos uma, nele propondo preço e condições.

§ 1º. Qualquer sócio, incontinenti, expedirá aos demais, por cartório de Registro de Títulos e Documentos, as vias recebidas ou as entregará pessoalmente contra recibo.

§ 2º. Dentro de 10 (dez) dias contados da recepção do documento, caberá à sociedade a preferência à aquisição da totalidade das quotas oferecidas, observadas as normas vigentes.

§ 3º. Se não ocorrer a hipótese prevista no parágrafo anterior, dentro de 5 (cinco) dias contados do término do prazo nele mencionado, cada sócio poderá, na proporção das quotas de que for titular, exercer seu direito de preferência.

§ 4º. A parte cabível aos sócios que não se interessarem pela aquisição, ou que não exercerem integralmente seu direito de preferência, será cedida, respeitada a proporcionalidade prevista no parágrafo anterior, aos que, dentro do prazo nele fixado, se tiverem declarado interessados nas sobras.

§ 5º. A comunicação do exercício de preferência será entregue, pela mesma via referida no § 1º desta cláusula.

§ 6º. O sócio proponente, respeitadas as condições e preço mencionados no documento referido no "caput" desta cláusula, ficará livre para ceder a terceiros todas as quotas oferecidas se não forem elas totalmente adquiridas pela sociedade ou pelos quotistas.

§ 7º. Não produzirá efeitos em relação à sociedade, a cessão realizada em desacordo com as normas estabelecidas nesta cláusula.

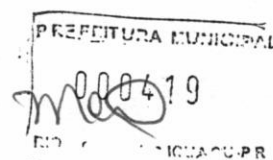

SIMEX MÁQUINAS AGRÍCOLAS LTDA
CNPJ - 00.827.383/0001-76 - NIRE - 412.03298270
DÉCIMA SEGUNDA ALTERAÇÃO DE CONTRATO SOCIAL E
CONSOLIDAÇÃO

CLÁUSULA OITAVA – RETIRADA DE SÓCIOS. O sócio que pretender retirar-se da sociedade notificará aos demais, por via cartorária, ou pessoalmente contra recibo, com a antecedência mínima de 90 (noventa) dias.

§ 1º. – No prazo mencionado no “caput” desta cláusula, será elaborado balanço especial, avaliados os bens pelo valor de mercado.

§ 2º. – O valor de cada quota será obtido pela divisão do montante do patrimônio líquido apurado nos termos do parágrafo anterior, dividido pelo número de quotas componentes do capital social.

§ 3º. – O pagamento ao sócio será efetuado:

- a) - 15% (quinze por cento) do valor das suas quotas, em dinheiro e à vista.
- b) - O saldo em 36 (trinta e seis) parcelas mensais consecutivas e iguais, atualizadas monetariamente conforme a variação do IGP-M, ou do índice que o substituir.

CLÁUSULA NONA - FALECIMENTO DE SÓCIO. A sociedade não se dissolverá pelo falecimento de sócio e continuará com os remanescentes.

Parágrafo único – A apuração do valor das quotas do “de cujus” e o pagamento proceder-se-ão na forma prevista na cláusula sétima

CLÁUSULA DÉCIMA - DISSOLUÇÃO DA SOCIEDADE. Dissolvendo-se por qualquer razão a sociedade, sua liquidação obedecerá ao seguinte regramento:

- a) Proceder-se-á, imediatamente, ao inventário geral de ativo e passivo e ao respectivo balanço, no qual os haveres de cada sócio, de qualquer natureza, serão reunidos numa única conta; aos sócios que, isolada ou conjuntamente, se dispuserem a adquirir o acervo social, ativo e passivo, para continuidade da exploração dos negócios sociais, fica reservado o direito de adquiri-lo, pelos valores constantes do inventário e balanço acima referidos;
- b) Ocorrendo competição entre sócios, em igualdade de condições, para esse fim, o patrimônio social ficará pertencendo e será adjudicado ao sócio ou grupo de sócios que oferecer preços maiores que os constantes do balanço, ficando investidos em todos os direitos e obrigações sociais, como sucessores da sociedade dissolvida;
- c) Ocorrendo a hipótese prevista no item anterior, pagarão eles aos demais sócios os seus respectivos haveres, em 36 (trinta e seis) parcelas mensais, iguais e sucessivas, acrescidas de atualização monetária de acordo com a variação dos índices do IGP-M, ou equivalente, determinado pelo Governo Federal, sendo as prestações representadas



SIMEX MÁQUINAS AGRÍCOLAS LTDA
CNPJ - 00.827.383/0001-76 - NIRE – 412.03298270
DÉCIMA SEGUNDA ALTERAÇÃO DE CONTRATO SOCIAL E
CONSOLIDAÇÃO

por letras de câmbio ou notas promissórias, com responsabilidade solidária dos sócios adquirentes do acervo social;

- d) Em havendo recusa ou oposição dos sócios em minoria, os demais poderão requerer em juízo a adjudicação do acervo social, mediante consignação das cambiais antes referidas; ocorrendo dissolução, por acordo unânime entre os sócios, uma vez extinta a sociedade, depois de pagas as dívidas porventura existentes, o saldo será rateado entre os sócios, na proporção da participação societária de cada um.

CLÁUSULA DÉCIMA PRIMEIRA – RESPONSABILIDADES. A responsabilidade dos sócios é limitada ao valor de suas quotas, mas todos respondem solidariamente pela integralização do capital social, na forma do art. 1.052 do Código Civil.

Parágrafo único – Os sócios não respondem subsidiariamente pelas obrigações sociais, conforme art.1.054, combinado com o art. 997, ambos do Código Civil.

CLÁUSULA DÉCIMA SEGUNDA – ADMINISTRAÇÃO. A administração da sociedade caberá aos sócios ANA MARIA JUNG KLEIN, MADALENA REMLINGER, KARL MATHIAS LEH e INGE ANNEMARI WILK JUNG, com poderes e atribuições de ADMINISTRAR, autorizado o uso do nome empresarial, em conjunto de dois sócios, participando sempre das assinaturas o sócio KARL MATHIAS LEH e/ou a sócia MADALENA REMLINGER, com os mais amplos poderes, ficando dispensados de prestar caução

§ 1º. A sociedade poderá também ser representada por procuradores constituídos pelos administradores e nos limites constantes dos instrumentos de nomeação, tendo as procurações ad negotia, prazo de validade de 1 (um) ano, no máximo.

§ 2º. É absolutamente vedado, sendo nulo e inoperante em relação à sociedade o uso da razão social para fins e objetivos estranhos às atividades e interesses sociais, inclusive a prestação de avais, fianças e outros de favor, ainda que em benefício dos próprios sócios.

§ 3º. Nos impedimentos, os administradores serão substituídos por indicação dos sócios KARL MATHIAS LEH e MADALENA REMLINGER, mediante documento a ser arquivado no Registro Público de Empresas Mercantis. Ocorrendo vaga, o substituto será indicado por alteração contratual.

§ 4º. Todos os atos e documentos que importem em compra, venda, hipoteca, ou oneração de bens imóveis pertencentes à sociedade, serão obrigatoriamente assinados por todos os sócios.

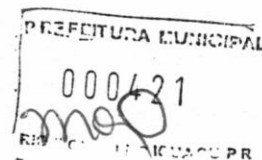

SIMEX MÁQUINAS AGRÍCOLAS LTDA
CNPJ - 00.827.383/0001-76 - NIRE - 412.03298270
DÉCIMA SEGUNDA ALTERAÇÃO DE CONTRATO SOCIAL E
CONSOLIDAÇÃO

mq

CLÁUSULA DÉCIMA TERCEIRA - DEMONSTRAÇÕES FINANCEIRAS.

Ao final de cada exercício será levantado o balanço patrimonial e preparadas as demais demonstrações financeiras exigidas por lei, a serem submetidas à aprovação dos sócios.

§ 1º. - Os sócios poderão determinar o levantamento de balanços e demonstrações financeiras intermediárias a qualquer tempo, podendo, ainda, examinar os livros e demais documentos da sociedade.

§ 2º. - Os lucros ou prejuízos apurados no balanço anual, ou em períodos menores, terão a destinação que os sócios deliberarem, na proporção por eles avençada, podendo ser proporcional, ou não, à participação de cada sócio na composição do capital social, respeitada a vedação constante do art. 1.008, do Código Civil.

§ 3º. Os sócios serão obrigados à reposição dos lucros e demais quantias retiradas a qualquer título, ainda que autorizadas pelo contrato social, quando tais lucros ou distribuições se derem em prejuízo do capital social.

CLÁUSULA DÉCIMA QUARTA - APRECIACÃO DAS CONTAS - Nos quatro meses seguintes ao término do exercício social, os sócios deliberarão sobre as contas e designarão administrador quando for o caso.

CLÁUSULA DÉCIMA QUINTA - PRÓ-LABORE. Os sócios poderão, de comum acordo, fixar uma retirada mensal, a título de "pró-labore", observadas as disposições regulamentares pertinentes.

CLÁUSULA DÉCIMA SEXTA - DESIMPEDIMENTO. Os administradores ANA MARIA JUNG KLEIN, MADALENA REMLINGER, KARL MATHIAS LEH e INGE ANNEMARI WILK JUNG, declaram sob as penas da lei, de que não estão impedidos de exercer a administração da sociedade, por lei especial, ou em virtude de condenação criminal, ou por se encontrarem sob os efeitos dela, a pena que vede, ainda que temporariamente, o acesso a cargos públicos, ou por crime falimentar, de prevaricação, suspeita ou suborno, ou contra a economia popular, contra o sistema financeiro nacional, contra normas de defesa da concorrência, contra as relações de consumo, fé pública, ou a propriedade.

CLÁUSULA DÉCIMA SÉTIMA - LEGISLAÇÃO APLICÁVEL. Esta sociedade está regida por este contrato social, pelos artigos da Lei 10.406 de 10.01.2002 aplicados à sociedades limitadas, bem como de forma supletiva e no que for aplicável pela Lei 6.404 de 15.12.1976 e demais dispositivos legais pertinentes à matéria.

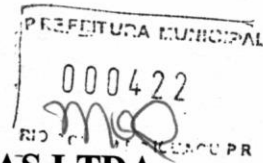

SIMEX MÁQUINAS AGRÍCOLAS LTDA
CNPJ - 00.827.383/0001-76 - NIRE - 412.03298270
DÉCIMA SEGUNDA ALTERAÇÃO DE CONTRATO SOCIAL E
CONSOLIDAÇÃO

CLÁUSULA DÉCIMA OITAVA – A sociedade não adotará conselho fiscal, tendo em vista a faculdade do Art. 1.066 da Lei 10.406/02.

CLÁUSULA DÉCIMA NONA – FORO - Fica eleito o foro de Guarapuava – Pr. para o exercício e o cumprimento dos direitos e obrigações resultantes deste contrato.

E, por assim estarem justos e contratados, lavram, datam e assinam o presente instrumento, em 01 (Uma) via de igual teor e forma, obrigando-se fielmente por si e seus herdeiros a cumpri-lo em todos os seus termos.

Guarapuava, 23 de fevereiro de 2.022.

Ana Maria Jung Klein

Madalena Remlinger

Karl Mathias Leh

Inge Annemari Wilk Jung



MINISTÉRIO DA ECONOMIA

Secretaria Especial de Desburocratização, Gestão e Governo Digital

Secretaria de Governo Digital

Departamento Nacional de Registro Empresarial e Integração

PREFEITURA MUNICIPAL

000423

REGISTRO EMPRESARIAL DO PR

Página 10 de 1

ASSINATURA ELETRÔNICA

Certificamos que o ato da empresa SIMEX - MÁQUINAS AGRÍCOLAS LTDA consta assinado digitalmente por:

IDENTIFICAÇÃO DO(S) ASSINANTE(S)	
CPF/CNPJ	Nome
15048829972	KARL MATHIAS LEH
22566538972	MADALENA REMLINGER
48717827949	INGE ANNEMARI WILK JUNG
50046969934	ANA MARIA JUNG KLEIN



CERTIFICO O REGISTRO EM 28/02/2022 15:06 SOB Nº 20221274260.
PROTOCOLO: 221274260 DE 23/02/2022.
CÓDIGO DE VERIFICAÇÃO: 12202616661. CNPJ DA SEDE: 00827383000176.
NIRE: 41203298270. COM EFEITOS DO REGISTRO EM: 23/02/2022.
SIMEX - MÁQUINAS AGRÍCOLAS LTDA

LEANDRO MARCOS RAYSEL BISCAIA

SECRETÁRIO-GERAL

www.empresafacil.pr.gov.br

A validade deste documento, se impresso, fica sujeito à comprovação de sua autenticidade nos respectivos portais, informando seus respectivos códigos de verificação.

PREFEITURA MUNICIPAL
000424
[Handwritten signature]
RIO BONITO - PERNAMBUCO - PE

[Handwritten signature]

VALIDA EM TODOS OS TERRITÓRIOS NACIONAIS

REGISTRO Nº: 1.913.879-7
NOME: ANA MARIA DOS REIS
NASCIMENTO: 11/04/1958
NATURA: BRANCA
FILIAÇÃO: JOSÉ DA SILVA
MATERNA: MARIA DO CARMO
CÓDIGO: 1.085.14.1000-82, 20.46-1480
CIVIL: 580.453.899-34

DATA DE EMISSÃO: 07/05/1997

ASSINATURA DO ORÇÃO: *[Handwritten signature]*
Bel. Douglas Magalhães

SECRETARIA DE SEGURANÇA PÚBLICA
INSTITUTO DE IDENTIFICAÇÃO DO PERNAMBUCO

REPÚBLICA FEDERATIVA DO BRASIL

SECRETARIA DE SEGURANÇA PÚBLICA
INSTITUTO DE IDENTIFICAÇÃO DO PERNAMBUCO

ANEXO FOTOGRÁFICO

ADQUIRIR DIREITO

[Handwritten signature]

CARTÃO DE IDENTIDADE

PREFEITURA MUNICIPAL
000425
RIO GRANDE DO SUL - PR

COPIA DE IDENTIDADE



ASSINATURA DO PORTADOR

VALIDA EM TODO O TERRITÓRIO NACIONAL

REPÚBLICA FEDERATIVA DO BRASIL

SECRETARIA DE SEGURANÇA PÚBLICA
INSTITUTO DE IDENTIFICAÇÃO DO PARANÁ

REGISTRO GERAL 805.729

NOME MADALENA REMLINGER

PATRIÇÃO Adão Jung
Clara Keller Jung

Quapreva - PR 29/01/1953

NACIONALIDADE DATA DO NASCIMENTO

Assinatura do Diretor

VALIDA EM TODO O TERRITÓRIO NACIONAL

ma

MINISTÉRIO DA FAZENDA
Secretaria da Receita Federal

CPF - CADASTRO DE PESSOAS FÍSICAS

Nome
MADALENA REMLINGER

Nº de inscrição
225665389-72

Data do Nascimento
29/01/53



Este documento é o comprovante de inscrição no CADASTRO DE PESSOAS FÍSICAS - CPF, vedada a exigência por terceiros, salvo nos casos previstos na legislação vigente.

Assinatura
Madalena Remlinger
MADALENA REMLINGER

S
E
R
V
I
D

VALIDO EM TODO O TERRITÓRIO NACIONAL

Emitido em : 23/08/94

REPÚBLICA FEDERATIVA DO BRASIL

SECRETARIA DE ESTADO DA SEGURANÇA PÚBLICA
INSTITUTO DE IDENTIFICAÇÃO DO PARANÁ
RG: 2.036.575-7

POLEGAR DIREITO



ASSINATURA DO TITULAR

CARTEIRA DE IDENTIDADE

VÁLIDA EM TODO O TERRITÓRIO NACIONAL

REGISTRO GERAL: 2.036.575-7 DATA DE EXPEDIÇÃO: 15/12/2012

NOME: INGE ANNEMARI WILK JUNG

FILIAÇÃO: ANTON WILK
MARIA NAUY WILK

NATURALIDADE: GUARAPUAVA/PR DATA DE NASCIMENTO: 02/10/1959

DOC. ORIGEM: COMARCA=GUARAPUAVA/PR, ENTRE RIOS
C.CAS=13, LIVRO=1BA, FOLHA=13

CURITIBA/PR

ASSINATURA DO DIRETOR
LEI Nº 7.116 DE 29/08/83

PROIBIDO PLASTIFICAR

PREFEITURA MUNICIPAL

000426

RIO DE JANEIRO

REPÚBLICA FEDERATIVA DO BRASIL
MINISTÉRIO DAS CIDADES
DEPARTAMENTO NACIONAL DE TRÂNSITO
CARTEIRA NACIONAL DE HABILITAÇÃO

NOME: INGE ANNEMARI WILK JUNG

DOC. IDENTIDADE / ORIG. EMISSOR / UF: 2036575-7 SESP PR

CPF: 487.178.279-49 DATA NASCIMENTO: 02/10/1959

FILIAÇÃO: ANTON WILK
MARIA NAUY WILK

PERMISSÃO: ACC CAT. HAB: B

NP REGISTRO: 00859240088 VALIDADE: 07/10/2019 DATA HABILITAÇÃO: 23/01/1979

OBSERVAÇÕES:

ASSINATURA DO PORTADOR

LOCAL: GUARAPUAVA, PR DATA EMISSÃO: 07/10/2014

ASSINATURA DO EMISSOR: 56018108940 PR908181154

DETRAN-PR (PARANÁ)
DEPARTAMENTO NACIONAL DE TRÂNSITO

VÁLIDA EM TODO O TERRITÓRIO NACIONAL 995447090

PROIBIDO PLASTIFICAR 995447090

mao



REPÚBLICA FEDERATIVA DO BRASIL

CADASTRO NACIONAL DA PESSOA JURÍDICA

REFEITURA MUNICIPAL
000427
M
SECRETARIA MUNICIPAL DE PLANEJAMENTO E ADMINISTRAÇÃO

NÚMERO DE INSCRIÇÃO 00.827.383/0001-76 MATRIZ	COMPROVANTE DE INSCRIÇÃO E DE SITUAÇÃO CADASTRAL	DATA DE ABERTURA 26/09/1995 <i>me</i>
---	---	---

NOME EMPRESARIAL SIMEX - MAQUINAS AGRICOLAS LTDA
--

TÍTULO DO ESTABELECIMENTO (NOME DE FANTASIA) *****	PORTE DEMAIS
---	-----------------

CÓDIGO E DESCRIÇÃO DA ATIVIDADE ECONÔMICA PRINCIPAL 46.61-3-00 - Comércio atacadista de máquinas, aparelhos e equipamentos para uso agropecuário; partes e peças
--

CÓDIGO E DESCRIÇÃO DAS ATIVIDADES ECONÔMICAS SECUNDÁRIAS 33.14-7-11 - Manutenção e reparação de máquinas e equipamentos para agricultura e pecuária 33.14-7-12 - Manutenção e reparação de tratores agrícolas 33.21-0-00 - Instalação de máquinas e equipamentos industriais 45.20-0-01 - Serviços de manutenção e reparação mecânica de veículos automotores

CÓDIGO E DESCRIÇÃO DA NATUREZA JURÍDICA 2 - Sociedade Empresária Limitada

LOGRADOURO R DEPUTADO BERNARDO GUIMARAES RIBAS CARLI	NÚMERO 995	COMPLEMENTO *****
--	----------------------	----------------------

CEP 85.040-364	BAIRRO/DISTRITO VILA CARLI	MUNICÍPIO GUARAPUAVA	UF PR
--------------------------	--------------------------------------	--------------------------------	-----------------

ENDEREÇO ELETRÔNICO SIMEX@SIMEXAGRICOLA.COM.BR	TELEFONE (42) 3624-2100
--	-----------------------------------

ENTE FEDERATIVO RESPONSÁVEL (EFR) *****
--

SITUAÇÃO CADASTRAL ATIVA	DATA DA SITUAÇÃO CADASTRAL 24/09/2005
------------------------------------	---

MOTIVO DE SITUAÇÃO CADASTRAL

SITUAÇÃO ESPECIAL *****	DATA DA SITUAÇÃO ESPECIAL *****
----------------------------	------------------------------------

provado pela Instrução Normativa RFB nº 2.119, de 06 de dezembro de 2022.
mitido no dia **09/12/2025** às **14:38:49** (data e hora de Brasília).



MINISTÉRIO DA FAZENDA
Secretaria da Receita Federal do Brasil
Procuradoria-Geral da Fazenda Nacional

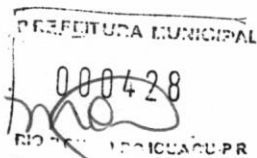

**CERTIDÃO POSITIVA COM EFEITOS DE NEGATIVA DE DÉBITOS RELATIVOS AOS TRIBUTOS
FEDERAIS E À DÍVIDA ATIVA DA UNIÃO**

Nome: SIMEX - MAQUINAS AGRICOLAS LTDA
CNPJ: 00.827.383/0001-76

Ressalvado o direito de a Fazenda Nacional cobrar e inscrever quaisquer débitos de responsabilidade do sujeito passivo acima identificado que vierem a ser apuradas, é certificado que:

1. constam débitos administrados pela Secretaria da Receita Federal do Brasil (RFB) com exigibilidade suspensa nos termos do art. 151 da Lei nº 5.172, de 25 de outubro de 1966 - Código Tributário Nacional (CTN), ou objeto de decisão judicial que determina sua desconsideração para fins de certificação da regularidade fiscal, ou ainda não vencidos; e
2. não constam inscrições em Dívida Ativa da União (DAU) na Procuradoria-Geral da Fazenda Nacional (PGFN).

Conforme disposto nos arts. 205 e 206 do CTN, este documento tem os mesmos efeitos da certidão negativa.

Esta certidão é válida para o estabelecimento matriz e suas filiais e, no caso de ente federativo, para todos os órgãos e fundos públicos da administração direta a ele vinculados. Refere-se à situação do sujeito passivo no âmbito da RFB e da PGFN e abrange inclusive as contribuições sociais previstas nas alíneas 'a' a 'd' do parágrafo único do art. 11 da Lei nº 8.212, de 24 de julho de 1991.

A aceitação desta certidão está condicionada à verificação de sua autenticidade na Internet, nos endereços <<http://rfb.gov.br>> ou <<http://www.pgfn.gov.br>>.

Certidão emitida gratuitamente com base na Portaria Conjunta RFB/PGFN nº 1.751, de 2/10/2014.
Emitida às 09:32:32 do dia 19/09/2025 <hora e data de Brasília>.
Válida até 18/03/2026.

Código de controle da certidão: **A1D5.EFBB.8446.1779**

Qualquer rasura ou emenda invalidará este documento.



Estado do Paraná
Secretaria de Estado da Fazenda
Receita Estadual do Paraná



Certidão Negativa
de Débitos Tributários e de Dívida Ativa Estadual
Nº 037821376-50

Certidão fornecida para o CNPJ/MF: **00.827.383/0001-76**
Nome: **SIMEX - MAQUINAS AGRICOLAS LTDA**

Ressalvado o direito da Fazenda Pública Estadual inscrever e cobrar débitos ainda não registrados ou que venham a ser apurados, certificamos que, verificando os registros da Secretaria de Estado da Fazenda, constatamos não existir pendências em nome do contribuinte acima identificado, nesta data.

Obs.: Esta Certidão engloba todos os estabelecimentos da empresa e refere-se a débitos de natureza tributária e não tributária, bem como ao descumprimento de obrigações tributárias acessórias.

Válida até 15/01/2026 - Fornecimento Gratuito

A autenticidade desta certidão deverá ser confirmada via Internet
www.fazenda.pr.gov.br



MUNICÍPIO DE GUARAPUAVA
ESTADO PARANÁ
SECRETARIA MUNICIPAL DE FINANÇAS
CNPJ 76.178.037/0001-76



CERTIDÃO NEGATIVA DE DÉBITOS DO CONTRIBUINTE Nº 93694/2025

Contribuinte

SMC

Nome/Razão: 485667 - SIMEX MAQUINAS AGRICOLAS LTDA
CNPJ/CPF: 00.827.383/0001-76
Endereço: AVENIDA PREFEITO ANTONIO LUSTOSA DE OLIVEIRA, 995
Complemento:
Bairro: VILA CARLI **Cidade:** Guarapuava - PR

Finalidade

DATA DE EMISSÃO	DATA DE VALIDADE
21/10/2025	90 dias

CERTIFICA-SE que não constam, até esta data, pendências em nome do Contribuinte acima identificado, relativas a débitos de competências e administrados pelo Poder Público Municipal. Ressalvado o direito de a Fazenda Pública Municipal apurar, efetuar lançamentos e cobrar quaisquer dívidas de responsabilidade do contribuinte acima, que vierem a ser apuradas posteriormente à data de emissão da presente certidão.

Esta certidão refere-se exclusivamente à situação do contribuinte no âmbito desta municipalidade e a créditos tributários referentes à Fazenda Pública Municipal.

Prefeitura de Guarapuava, 21 de outubro de 2025.

As informações aqui dispostas podem ser verificadas on-line no site <https://guarapuava.atende.net/>, utilizando o código acima ou QR CODE.

Voltar

Imprimir

SECRETARIA MUNICIPAL

000431

SECRETARIA MUNICIPAL DE TRIBUTAÇÃO - PR

CAIXA
CAIXA ECONÔMICA FEDERAL

Certificado de Regularidade do FGTS - CRF

Inscrição: 00.827.383/0001-76
Razão Social: SIMEX - MAQUINAS AGRICOLAS LTDA
Endereço: R DEPUTADO BERNARDO GUIMARAES RIBAS CARLI 995 / VILA CARLI /
GUARAPUAVA / PR / 85040-364

A Caixa Econômica Federal, no uso da atribuição que lhe confere o Art. 7, da Lei 8.036, de 11 de maio de 1990, certifica que, nesta data, a empresa acima identificada encontra-se em situação regular perante o Fundo de Garantia do Tempo de Serviço - FGTS.

O presente Certificado não servirá de prova contra cobrança de quaisquer débitos referentes a contribuições e/ou encargos devidos, decorrentes das obrigações com o FGTS.

Validade: 19/12/2025 a 17/01/2026

Certificação Número: 2025121903140065786804

Informação obtida em 06/01/2026 08:47:47

A utilização deste Certificado para os fins previstos em Lei esta condicionada a verificação de autenticidade no site da Caixa: www.caixa.gov.br



PODER JUDICIÁRIO
JUSTIÇA DO TRABALHO

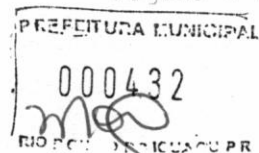

CERTIDÃO NEGATIVA DE DÉBITOS TRABALHISTAS

Nome: SIMEX - MAQUINAS AGRICOLAS LTDA (MATRIZ E FILIAIS)

CNPJ: 00.827.383/0001-76

Certidão nº: 76288967/2025

Expedição: 09/12/2025, às 14:41:15

Validade: 07/06/2026 - 180 (cento e oitenta) dias, contados da data de sua expedição.

Certifica-se que **SIMEX - MAQUINAS AGRICOLAS LTDA (MATRIZ E FILIAIS)**, inscrito(a) no CNPJ sob o nº **00.827.383/0001-76**, **NÃO CONSTA** como inadimplente no Banco Nacional de Devedores Trabalhistas.

Certidão emitida com base nos arts. 642-A e 883-A da Consolidação das Leis do Trabalho, acrescentados pelas Leis ns.º 12.440/2011 e 13.467/2017, e no Ato 01/2022 da CGJT, de 21 de janeiro de 2022. Os dados constantes desta Certidão são de responsabilidade dos Tribunais do Trabalho.

No caso de pessoa jurídica, a Certidão atesta a empresa em relação a todos os seus estabelecimentos, agências ou filiais.

A aceitação desta certidão condiciona-se à verificação de sua autenticidade no portal do Tribunal Superior do Trabalho na Internet (<http://www.tst.jus.br>).

Certidão emitida gratuitamente.

INFORMAÇÃO IMPORTANTE

Do Banco Nacional de Devedores Trabalhistas constam os dados necessários à identificação das pessoas naturais e jurídicas inadimplentes perante a Justiça do Trabalho quanto às obrigações estabelecidas em sentença condenatória transitada em julgado ou em acordos judiciais trabalhistas, inclusive no concernente aos recolhimentos previdenciários, a honorários, a custas, a emolumentos ou a recolhimentos determinados em lei; ou decorrentes de execução de acordos firmados perante o Ministério Público do Trabalho, Comissão de Conciliação Prévia ou demais títulos que, por disposição legal, contiver força executiva.



PREFEITURA MUNICIPAL
0000433
MUNICÍPIO DE GUARAPUAVA-PR

REPÚBLICA FEDERATIVA DO BRASIL
ESTADO DO PARANÁ
COMARCA DE GUARAPUAVA

OFICIO DISTRIBUIDOR JUDICIAL
AVENIDA MANOEL RIBAS Nº 500 - FORUM ESTADUAL - VILA
SANTANA
GUARAPUAVA/PR - 85.070-18

TITULAR
NERY REGIANI DE MACEDO
JURAMENTADO
RAQUEL REGEANI DE MACEDO LUSTOZA

Certidão Negativa
Para Fins Gerais

Certifico, a pedido de parte interessada, que revendo os livros e arquivos de distribuição de Ações de FALÊNCIA, CONCORDATA, RECUPERAÇÃO JUDICIAL e EXTRAJUDICIAL, sob minha guarda neste cartório - não incluídas as buscas na Vara Empresarial Regionalizada de Ponta Grossa/PR, verifiquei NÃO CONSTAR nenhum registro em andamento contra:

SIMEX MAQUINAS AGRICOLAS LTDA

CNPJ 00.827.383/0001-76, no período compreendido desde 02/01/1991, até a presente data.

GUARAPUAVA/PR, 25 de Novembro de 2025

NERY REGIANI DE MACEDO



Certificação

Nery
Regiani
de
Macedo

Assinado
digitalmente por
Nery Regiani de
Macedo

Data:
2025.11.26
16:34:40 -0300

Custas = R\$ 52,69

Página 0001/0001

Qualquer rasura ou entrelinha, tornará nula esta Certidão.

BALANÇO PATRIMONIAL



Entidade: SIMEX MAQUINAS AGRICOLAS LTDA

Período da Escrituração: 01/01/2024 a 31/12/2024

CNPJ: 00.827.383/0001-76

Número de Ordem do Livro: 81

Período Selecionado: 01 de janeiro de 2024 a 31 de dezembro de 2024

PREFEITURA MUNICIPAL
000434
RIO BONITO - PERNAMBUCO - PR

Descrição	Nota	Saldo Inicial	Saldo Final
ATIVO		R\$ 91.698.572,93	R\$ 84.819.883,86
CIRCULANTE		R\$ 89.646.891,45	R\$ 77.456.044,79
DISPONIBILIDADES		R\$ 954.101,51	R\$ 6.290.763,72
CAIXA GERAL		R\$ 65.769,72	R\$ 55.487,77
BANCOS CONTA MOVIMENTO		R\$ 113.467,85	R\$ 1.284.660,69
VAL. MOBILIARIOS - APLIC. FINANC		R\$ 774.863,94	R\$ 4.950.615,26
REALIZAVEL A CURTO PRAZO		R\$ 12.590.978,64	R\$ 17.440.876,24
DUPLICATAS A RECEBER		R\$ 11.548.108,75	R\$ 17.063.683,86
CONTA CORRENTE - FABRICANTE		R\$ 15.338,11	R\$ 3.308,40
CREDITOS DIVERSOS		R\$ 1.027.531,78	R\$ 373.883,98
ESTOQUES		R\$ 74.664.042,95	R\$ 52.877.936,05
ESTOQUE PECAS/ACESSORIOS		R\$ 15.681.319,94	R\$ 12.220.693,93
ESTOQUES MAQUINAS/IMPLEM - NOVOS		R\$ 58.935.587,08	R\$ 39.233.934,93
(-) OUTROS ESTOQUES		R\$ (0,00)	R\$ 1.423.307,19
ESTOQUE DE TERCEIROS		R\$ 43.133,04	R\$ (0,00)
MERCADORIAS EM TRANSITO		R\$ 4.002,89	R\$ (0,00)
IMPOSTOS A RECUPERAR		R\$ 1.364.708,39	R\$ 796.140,82
IMPOSTOS A RECUPERAR		R\$ 1.364.708,39	R\$ 796.140,82
OUTROS VALORES A RECEBER		R\$ 73.059,96	R\$ 50.327,96
ADIANTAMENTO A FORNECEDORES		R\$ 61.981,21	R\$ 15.092,75
ADIANTAMENTO DIVERSOS		R\$ 11.078,75	R\$ 35.235,21
NAO CIRCULANTE		R\$ 2.050.681,48	R\$ 7.362.839,07
REALIZAVEL A LONGO PRAZO		R\$ 1.588.701,19	R\$ 6.932.774,05
APLICACOES FINANCEIRAS		R\$ 1.588.701,19	R\$ 6.932.774,05
INVESTIMENTOS		R\$ 65.982,61	R\$ 82.396,22
CONSORCIOS		R\$ 65.982,61	R\$ 82.396,22
IMOBILIZADO		R\$ 180.656,04	R\$ 132.327,16
IMOBILIZADO		R\$ 1.238.471,55	R\$ 1.238.471,55
(-) DEPRECIACOES		R\$ (1.057.815,51)	R\$ (1.106.144,39)
BENS INTANGIVEIS		R\$ 215.341,64	R\$ 215.341,64
INTANGIVEL		R\$ 215.341,64	R\$ 215.341,64
PERMANENTE		R\$ 1.000,00	R\$ 1.000,00

Este documento é parte integrante de escrituração cuja autenticação se comprova pelo recibo de número 50.BB.21.83.D9.89.22.E9.E8.2D.FF.9B.58.68.B4.2A.8C.0B.FC.F4-0, nos termos do Decreto nº 8.683/2016.

Este relatório foi gerado pelo Sistema Público de Escrituração Digital – Sped

Versão 10.3.3 do Visualizador

Página 1 de 2

BALANÇO PATRIMONIAL



Entidade: **SIMEX MAQUINAS AGRICOLAS LTDA**

Período da Escrituração: **01/01/2024 a 31/12/2024**

CNPJ: **00.827.383/0001-76**

Número de Ordem do Livro: **81**

Período Selecionado: **01 de janeiro de 2024 a 31 de dezembro de 2024**

PREFEITURA MUNICIPAL
000435
ma
RUA ...

Descrição	Nota	Saldo Inicial	Saldo Final
INVESTIMENTOS		R\$ 1.000,00	R\$ 1.000,00
PARTICIPACOES EM OUTRAS EMPRESAS		R\$ 1.000,00	R\$ 1.000,00
PASSIVO		R\$ 91.698.572,93	R\$ 84.819.883,86
CIRCULANTE		R\$ 34.487.843,87	R\$ 26.660.966,46
OBRIGACOES A PAGAR		R\$ 31.588.422,97	R\$ 23.849.747,57
TITULOS A PAGAR		R\$ 26.563.263,01	R\$ 18.074.657,40
EMPRESTIMOS A PAGAR		R\$ 5.025.159,96	R\$ 5.775.090,17
CONTAS A PAGAR		R\$ 1.378.667,04	R\$ 1.527.129,57
OBRIGACOES COM PESSOAL/ENCARGOS		R\$ 330.112,00	R\$ 325.853,75
IMPOSTOS TAXAS E CONTRIB A PAGAR		R\$ 575.768,63	R\$ 474.118,83
OBRIGACOES COM TERCEIROS		R\$ 472.786,41	R\$ 727.156,99
PROVISOES		R\$ 1.467.997,61	R\$ 1.284.089,32
PROVISOES DUODECIMAS		R\$ 1.467.997,61	R\$ 1.284.089,32
OUTRAS CONTAS		R\$ 52.756,25	R\$ 0,00
ICMS S/DEMONSTR.E CONSIGNACAO		R\$ 9.623,21	R\$ 0,00
MERCADORIAS DE TERCEIROS		R\$ 43.133,04	R\$ 0,00
PASSIVO NAO CIRCULANTE		R\$ 22.827.776,36	R\$ 22.545.519,86
TITULOS E VALORES A PAGAR		R\$ 22.827.776,36	R\$ 22.545.519,86
CREDITOS DE PESSOAS LIGADAS		R\$ 16.171.894,10	R\$ 15.213.647,78
EMPRESTIMOS A LONGO PRAZO		R\$ 6.655.882,26	R\$ 7.331.872,08
PATRIMONIO LIQUIDO		R\$ 34.382.952,70	R\$ 35.613.397,54
CAPITAL SOCIAL		R\$ 13.000.000,00	R\$ 20.000.000,00
CAPITAL SUBSCRITO		R\$ 13.000.000,00	R\$ 20.000.000,00
LUCROS E PREJUIZOS ACUMULADOS		R\$ 21.382.952,70	R\$ 15.613.397,54
LUCROS ACUMULADOS		R\$ 21.382.952,70	R\$ 15.613.397,54

Este documento é parte integrante de escrituração cuja autenticação se comprova pelo recibo de número 50.BB.21.83.D9.89.22.E9.E8.2D.FF.9B.58.68.B4.2A.8C.0B.FC.F4-0, nos termos do Decreto nº 8.683/2016.

Este relatório foi gerado pelo Sistema Público de Escrituração Digital – Sped

Versão 10.3.3 do Visualizador

Página 2 de 2

DEMONSTRAÇÃO DE RESULTADO DO EXERCÍCIO



Entidade: SIMEX MAQUINAS AGRICOLAS LTDA

Período da Escrituração: 01/01/2024 a 31/12/2024

CNPJ: 00.827.383/0001-76

Número de Ordem do Livro: 81

Período Selecionado: 01 de janeiro de 2024 a 31 de dezembro de 2024

PREFEITURA MUNICIPAL
000436
[Handwritten Signature]

Descrição	Nota	Saldo anterior	Saldo atual
RESULTADO		R\$ 14.236.160,94	R\$ 1.230.444,84
RECEITAS LIQUIDAS OPERACIONAIS		R\$ 228.744.493,42	R\$ 132.109.528,78
RECEITAS LIQUIDAS - MAQ/IMPLEM		R\$ 171.406.697,55	R\$ 81.226.717,82
VENDAS NOVOS NH		R\$ 171.406.697,55	R\$ 81.226.717,82
RECEITAS LIQUIDAS - PECAS		R\$ 44.332.534,51	R\$ 40.118.939,15
RECEITAS LIQUIDAS - PECAS		R\$ 44.332.534,51	R\$ 40.118.939,15
RECEITAS LIQUIDA DE SERVICOS		R\$ 7.272.450,51	R\$ 7.348.038,35
RECEITAS LIQUIDAS - SERVICOS		R\$ 7.272.450,51	R\$ 7.348.038,35
VENDA DE PECAS EM GARANTIA		R\$ 2.058.659,06	R\$ 1.526.632,02
RECEITAS LIQUIDAS - PECAS GAR		R\$ 2.058.659,06	R\$ 1.526.632,02
VENDA DE SERVICOS EM GARANTIA		R\$ 1.983.453,99	R\$ 1.136.976,40
RECEITAS LIQUIDAS - SERVICOS GAR		R\$ 1.983.453,99	R\$ 1.136.976,40
RECEITAS INTERMEDIACAO VENDAS		R\$ 1.690.697,80	R\$ 752.225,04
INTERMEDIACAO DE VENDAS		R\$ 1.690.697,80	R\$ 752.225,04
(-) CUSTOS		R\$ (180.502.313,83)	R\$ (107.565.231,52)
(-) CUSTOS		R\$ (180.502.313,83)	R\$ (107.565.231,52)
(-) CUSTOS MAQ/IMPL NOVOS		R\$ (138.140.416,09)	R\$ (68.292.918,54)
(-) CUSTOS PECAS		R\$ (30.154.292,38)	R\$ (28.116.720,94)
(-) CUSTOS PECAS GARANTIA		R\$ (1.795.207,54)	R\$ (1.339.432,58)
(-) CUSTO COM MAO DE OBRA - INTERNA		R\$ (10.412.397,82)	R\$ (9.816.159,46)
(-) DESPESAS E RECEITAS DIVERSAS		R\$ (26.708.602,40)	R\$ (22.716.350,54)
(-) DESPESAS DE VENDAS		R\$ (20.744.128,55)	R\$ (13.302.534,20)
(-) DEPARTAMENTO DE VENDAS		R\$ (15.488.930,67)	R\$ (8.253.471,89)
(-) DEPARTAMENTO DE PECAS E ACESSORI		R\$ (5.255.197,88)	R\$ (5.049.062,31)
(-) DESPESAS INDIRETAS		R\$ (6.214.257,83)	R\$ (6.356.544,17)
(-) DESPESAS ADMINISTRATIVAS		R\$ (6.214.257,83)	R\$ (6.356.544,17)
OUTROS LUCROS OPERACIONAIS		R\$ 3.265.308,26	R\$ 1.494.213,80
RECEITAS FINANCEIRAS		R\$ 2.241.785,39	R\$ 1.129.698,21
OUTRAS RECEITAS OPERACIONAIS		R\$ 1.023.522,87	R\$ 364.515,59
(-) OUTRAS DEDUCOES		R\$ (3.015.524,28)	R\$ (4.551.485,97)
(-) DESPESAS FINANCEIRAS		R\$ (3.015.524,28)	R\$ (4.486.485,97)
(-) OUTRAS DESPESAS OPERACIONAIS		R\$ 0,00	R\$ (65.000,00)
(-) PROVISAO PARA IMPOSTOS		R\$ (7.297.416,25)	R\$ (597.501,88)
(-) PROVISAO PARA IMPOSTOS		R\$ (7.297.416,25)	R\$ (597.501,88)

Este documento é parte integrante de escrituração cuja autenticação se comprova pelo recibo de número 50.BB.21.83.D9.89.22.E9.E8.2D.FF.9B.58.68.B4.2A.8C.0B.FC.F4-0, nos termos do Decreto nº 8.683/2016.

Este relatório foi gerado pelo Sistema Público de Escrituração Digital – Sped

Versão 10.3.3 do Visualizador

Página 1 de 2

DEMONSTRAÇÃO DE RESULTADO DO EXERCÍCIO



Entidade: **SIMEX MAQUINAS AGRICOLAS LTDA**
 Período da Escrituração: **01/01/2024 a 31/12/2024** CNPJ: **00.827.383/0001-76**
 Número de Ordem do Livro: **81**
 Período Selecionado: **01 de janeiro de 2024 a 31 de dezembro de 2024**

PREFEITURA MUNICIPAL
 000437

 RIO DE JANEIRO - RJ

Descrição	Nota	Saldo anterior	Saldo atual
(-) PROVISAO PARA IMPOSTOS		R\$ (7.297.416,25)	R\$ (597.501,88)

me

Este documento é parte integrante de escrituração cuja autenticação se comprova pelo recibo de número 50.BB.21.83.D9.89.22.E9.E8.2D.FF.9B.58.68.B4.2A.8C.0B.FC.F4-0, nos termos do Decreto nº 8.683/2016.

Este relatório foi gerado pelo Sistema Público de Escrituração Digital – Sped

Versão 10.3.3 do Visualizador

Página 2 de 2

MINISTÉRIO DA FAZENDA
SECRETARIA DA RECEITA FEDERAL DO BRASIL
SISTEMA PÚBLICO DE ESCRITURAÇÃO DIGITAL – Sped

RECIBO DE ENTREGA DE ESCRITURAÇÃO CONTÁBIL DIGITAL

IDENTIFICAÇÃO DO TITULAR DA ESCRITURAÇÃO

NIRE 41203298270	CNPJ 00.827.383/0001-76
NOME EMPRESARIAL SIMEX MAQUINAS AGRICOLAS LTDA	

IDENTIFICAÇÃO DA ESCRITURAÇÃO

FORMA DA ESCRITURAÇÃO CONTÁBIL Livro Diário (Completo - sem escrituração Auxiliar)	PERÍODO DA ESCRITURAÇÃO 01/01/2024 a 31/12/2024
NATUREZA DO LIVRO Livro Diário	NÚMERO DO LIVRO 81
IDENTIFICAÇÃO DO ARQUIVO (HASH) 50.BB.21.83.D9.89.22.E9.E8.2D.FF.9B.58.68.B4.2A.8C.0B.FC.F4	
ARQUIVOS SUBSTITUÍDOS (HASH)	

ESTE LIVRO FOI ASSINADO COM OS SEGUINTE CERTIFICADOS DIGITAIS:

QUALIFICAÇÃO DO SIGNATARIO	CPF/CNPJ	NOME	Nº SÉRIE DO CERTIFICADO	VALIDADE	RESPONSÁVEL LEGAL
Diretor	15048829972	KARL MATHIAS LEH:15048829972	719211450881737434 1	28/04/2023 a 28/04/2026	Sim
Contador	63945231949	DIRCEU FAGGION:63945231949	823301835997693018 9	01/05/2023 a 01/05/2026	Não

NÚMERO DO RECIBO:

50.BB.21.83.D9.89.22.E9.E8.2D.FF.9B.
58.68.B4.2A.8C.0B.FC.F4-0

Escrituração recebida via Internet
pelo Agente Receptor SERPRO

em 30/06/2025 às 19:06:06

E5.49.BA.BA.18.33.0C.64
C9.3C.89.3B.47.A1.4C.A6

Considera-se autenticado o livro contábil a que se refere este recibo, dispensando-se a autenticação de que trata o art. 39 da Lei nº 8.934/1994. Este recibo comprova a autenticação.

BASE LEGAL: Decreto nº 1.800/1996, com a alteração do Decreto nº 8.683/2016, e arts. 39, 39-A, 39-B da Lei nº 8.934/1994 com a alteração da Lei Complementar nº 1247/2014.

TERMOS DE ABERTURA E ENCERRAMENTO



Entidade: **SIMEX MAQUINAS AGRICOLAS LTDA**

Período da Escrituração: **01/01/2024 a 31/12/2024**

CNPJ: **00.827.383/0001-76**

Número de Ordem do Livro: **81**

mao

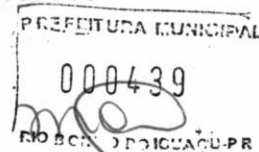

TERMO DE ABERTURA

Nome Empresarial	SIMEX MAQUINAS AGRICOLAS LTDA
NIRE	41203298270
CNPJ	00.827.383/0001-76
Número de Ordem	81
Natureza do Livro	Livro Diário
Município	GUARAPUAVA
Data do arquivamento dos atos constitutivos	26/09/1995
Data de arquivamento do ato de conversão de sociedade simples em sociedade empresária	
Data de encerramento do exercício social	31/12/2024
Quantidade total de linhas do arquivo digital	1127282

TERMO DE ENCERRAMENTO

Nome Empresarial	SIMEX MAQUINAS AGRICOLAS LTDA
Natureza do Livro	Livro Diário
Número de ordem	81
Quantidade total de linhas do arquivo digital	1127282
Data de inicio	01/01/2024
Data de término	31/12/2024

Este documento é parte integrante de escrituração cuja autenticação se comprova pelo recibo de número 50.BB.21.83.D9.89.22.E9.E8.2D.FF.9B.58.68.B4.2A.8C.0B.FC.F4-0, nos termos do Decreto nº 8.683/2016.

Este relatório foi gerado pelo Sistema Público de Escrituração Digital – Sped



PREFEITURA DO MUNICÍPIO DE
BOA VENTURA DE SÃO ROQUE
ESTADO DO PARANÁ

ATESTADO DE CAPACIDADE TÉCNICA

me

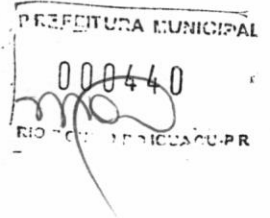

Atesto para devidos fins que a Empresa **SIMEX MÁQUINAS AGRÍCOLAS LTDA** - pessoa jurídica de direito privado inscrita no CNPJ sob nº. 00.827.383/0001-76, com sede na Rua Tucuruí, nº 995 – Bairro Vila Carli – Cidade de Guarapuava – Estado do Paraná – CEP: 85.040-364, prestou serviços para esta Municipalidade satisfatoriamente através do fornecimento de 01(um) Trator Agrícola, referente do Pregão Presencial nº. 053/2014 e Contrato nº. 174/2014. Atestamos ainda que cumpriu com todas as obrigações assumidas dentro das especificações e normas exigidas por esta Prefeitura Municipal, não existindo em nossos registros, até a presente data, fatos que desabonem sua conduta e responsabilidade com as obrigações assumidas e não houve reclamação da qualidade dos produtos ora fornecidos.

Boa Ventura de São Roque, 10 de Março de 2020.

ADILSON ROQUE DOS SANTOS
Secretário Municipal de Administração

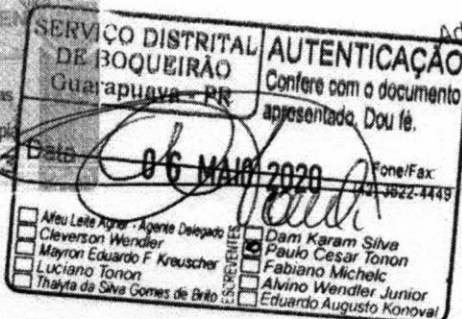

Adilson Roque dos Santos
Secretário de Administração
CPF 057 067 799-88

DECLARAÇÕES

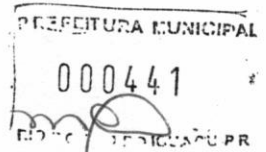

À
Prefeitura do Município de Rio Bonito do Iguaçu, Estado do Paraná
Pregão Eletrônico nº 84/2025
Processo Administrativo nº 315/2025

Pelo presente instrumento, a empresa **SIMEX MÁQUINAS AGRÍCOLAS LTDA**, inscrita no CNPJ sob o nº 00.827.383/0001-76, através de seu representante legal subscrito:

ANEXO 4 - DECLARAÇÃO UNIFICADA

- 1) Declara nos termos do Art. 67, VI da Lei Federal nº 14.133, de 2021, que de tomou conhecimento de todas as informações e das condições locais para o cumprimento das obrigações objeto da licitação do Pregão Eletrônico nº 84/2025;
- 2) Declara, sob as penas da Lei, que atende aos requisitos de habilitação previsto no edital;
- 3) Declara nos termos do Art. 63, § 1º da Lei Federal nº 14.133, de 2021, que a proposta econômica apresentada compreende a integralidade dos custos para atendimento dos direitos trabalhistas assegurados na Constituição Federal, nas leis trabalhistas, nas normas infralegais, nas convenções coletivas de trabalho e nos termos de ajustamento de conduta vigentes na data de entrega das propostas;
- 4) Declara, para os fins do disposto no inciso XXXIII do art. 7º da Constituição Federal, que não emprega menores de dezoito anos em trabalho noturno, perigoso ou insalubre e nem menores de dezesesseis anos, em qualquer trabalho, salvo na condição de aprendiz, a partir de quatorze anos;
- 5) Declara que cumpre as exigências de reserva de cargos para pessoa com deficiência e para reabilitado da Previdência Social, previstas em lei e em outras normas específicas;
- 6) Declara que não possui em seu quadro societário e de empregados, servidor ou dirigente da Prefeitura de Rio Bonito do Iguaçu-PR ou responsável pela licitação, nos termos Art. 9º § 1º da Lei Federal nº 14.133, de 2021;
- 7) Declara que não possui vínculo de natureza técnica, comercial, econômica, financeira, trabalhista ou civil com dirigente da Prefeitura de Rio Bonito do Iguaçu ou com agente público que desempenhe

SIMEX MÁQUINAS AGRÍCOLAS

Rua Tucuruí, 995 - Vila Carli
Guarapuava - PR - 85040-364
Tel. 42 3624-2100
www.newholland.com.br

mko

função na licitação ou atue na fiscalização ou na gestão do contrato, e que deles não somos cônjuge, companheiro ou parente em linha reta, colateral ou por afinidade, até o terceiro grau, nos termos do Art. 14, IV da Lei Federal nº 14.133, de 2021;

8) Declara que o responsável pela assinatura do instrumento contratual é o Sr. **KARL MATHIAS LEH**, portador da carteira de identidade nº **589.928-1 SSP/PR** e do CPF nº **150.488.299-72**, e da Sra. **MADELENA REMLINGER**, portadora da carteira de identidade nº **865.729 SSP/PR** e do CPF nº **255.665.389-72**, telefone **(43) 3025-5310**, ocupante do cargo de **sócios administradores**.

9) Declara que em caso de qualquer comunicação futura referente a este processo licitatório, todas as comunicações, inclusive envio de requisições de compra, nota de empenho, notificações, citações e etc., poderão ser feitas através do e-mail **felipe@simexagricola.com.br / ravanhani@corretoraproducao.com.br**, produzindo para todos os fins, total validade jurídica.

ANEXO 6 - DECLARAÇÃO DE CONHECIMENTO AS NORMAS DE PREVENÇÃO À CORRUPÇÃO

DECLARA, conhecer as normas de prevenção à corrupção previstas na legislação brasileira, dentre elas, a Lei de Improbidade Administrativa (Lei Federal nº 8.429/1992), a Lei Federal nº 12.846/2013, Decreto 11.129/2022 e seus regulamentos, se comprometem que para a execução deste contrato nenhuma das partes poderá oferecer, dar ou se comprometer a dar, a quem quer que seja, aceitar ou se comprometer a aceitar, de quem quer que seja, tanto por conta própria quanto por intermédio de outrem, qualquer pagamento, doação, compensação, vantagens financeiras ou benefícios indevidos de qualquer espécie, de modo fraudulento que constituam prática ilegal ou de corrupção, bem como de manipular ou fraudar o equilíbrio econômico financeiro do presente contrato, seja de forma direta ou indireta quanto ao objeto deste contrato, devendo garantir, ainda que seus prepostos, administradores e colaboradores ajam da mesma forma.

ANEXO 7 - DECLARAÇÃO DE TREINAMENTO

DECLARA, que, se vencedora do presente certame, realizará a entrega técnica sem ônus adicional ao contratante e a instrução de no mínimo 1 (UM) operador, pelo período de 2 (DUAS) horas, em data a ser designada pelo contratante.

SIMEX MÁQUINAS AGRÍCOLAS

Rua Tucuruí, 995 - Vila Carli
Guarapuava - PR - 85040-364
Tel. 42 3624-2100
www.newholland.com.br

mq

ANEXO 8 - DECLARAÇÃO DE FORNECIMENTO, GARANTIA E ASSISTÊNCIA TÉCNICA

DECLARA, que, se vencedora do presente certame, fornecerá, durante o período de garantia às suas expensas e após a garantia, por no mínimo 12 (DOZE) meses, às expensas do CONTRATANTE, as alterações, substituições e reparos de toda e qualquer peça que apresente anomalia, vício ou defeito de fabricação, bem como, falhas ou imperfeições constatadas em suas características de operação, sob pena de aplicação da penalidade prevista no edital.

Após o período de garantia de 60 (SESSENTA) meses, a CONTRATADA fica obrigada, a expensas do Município, por prazo não inferior a 5 (cinco) anos, disponibilizar oficina de manutenção e assistência técnica no Estado do Paraná, bem como garantir a disponibilização, se necessário, de peças.

Guarapuava, 06 de janeiro de 2026.

SIMEX MÁQUINAS AGRÍCOLAS LTDA

Karl Mathias Leh

RG 589.928 SSP PR

CPF: 150.488.289-72

Sócio Administrador

Rua Tucuçuí, 995 - Bairro de Vila Carli - 85040-364 - Guarapuava - PR

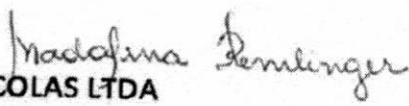
Madalena Remlinger

RG 865.729 SSP PR

CPF: 255.665.389-72

Sócia Administradora

SIMEX MÁQUINAS AGRÍCOLAS

Rua Tucuçuí, 995 - Vila Carli
Guarapuava - PR - 85040-364
Tel. 42 3624-2100
www.newholland.com.br

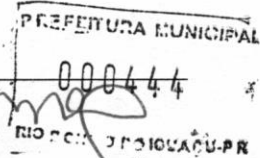

DECLARAÇÃO / ATESTADO

Manoel

CONCESSIONÁRIO AUTORIZADO – NEW HOLLAND AG

CNH INDUSTRIAL BRASIL LTDA., inscrita no CNPJ n.º 01.844.555/0001-82 com filial estabelecida na cidade de Curitiba, Estado do Paraná, na Av. Juscelino Kubitschek de Oliveira, n.º 11.825, Cidade Industrial, CEP: 81.170-300, inscrita no CNPJ n.º 01.844.555/0023-98 DECLARA e ATESTA para os devidos fins de direito, inclusive para atendimento ao contido na Lei n.º 8.666, de 21/06/93 e Lei n.º 14.133/21, de 01/04/2021, e suas posteriores alterações, que a empresa:

SIMEX MÁQS. AGRÍCS. LTDA.

CASA	ENDEREÇO	CIDADE / UF	CEP	CNPJ	I.E.
MATRIZ	RUA TUCURUÍ, 995 - VILA CARLI	GUARAPUAVA/PR	85040-364	00.827.383/0001-76	4010904957
FILIAL	AV ZILDA SEIXAS AMARAL, 2930 - PARQUE INDUSTRIAL ZONA NORTE	APUCARANA/PR	86800-380	00.827.383/0004-19	9018779800
FILIAL	AV. ITÁLIA, 790 J. EUROPA	IVAIPORÃ/PR	78593-000	00.827.383/0003-38	9018231899
FILIAL	R. MANOEL RIBAS, 2215 - CENTRO	LARANJEIRAS DO SUL/PR	85303-550	00.827.383/0002-57	9010029675

É uma concessionária da marca **New Holland Agriculture** autorizada, em caráter não exclusivo, a operar no Estado do **Paraná** nos termos estabelecidos no Contrato de Distribuição firmado entre as partes, sendo autorizada a proceder à comercialização de produtos, partes e peças para máquinas agrícolas da referida marca, bem como a prestar-lhes os serviços de assistência técnica, dentro dos limites territoriais desse Estado, respeitando a área de concessão (Municípios) estabelecida no referido Contrato.

Ressalte-se que o quanto aqui atestado não nova os termos do contrato firmado entre as partes mas, apenas e tão somente, esclarece a sua atual condição de única concessionária autorizada a operar na região.

Por ser verdade firmamos a presente, a qual terá validade até 12 (doze) meses da data da assinatura, desde que, neste período, permaneça vigente o contrato entre as partes.

CNH Industrial Brasil Ltda.
 Av. J. K. de Oliveira, 11825
 CEP 81.170-300 - Curitiba - PR Brasil
 Tel. +55 41 2197 - 7297
www.newholland.com/

PROPOSTA COMERCIAL

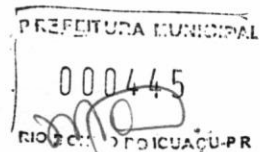

À
Prefeitura do Município de Rio Bonito do Iguazu - Estado do Paraná
Pregão Eletrônico nº 84/2025
Processo Administrativo nº 315/2025

mao

IDENTIFICAÇÃO DO PROPONENTE

RAZÃO SOCIAL: SIMEX MÁQUINAS AGRÍCOLAS LTDA.
CNPJ: 00.827.383/0001-76 **INSC. ESTADUAL:** 401.09049-57
Tel.: (42) 3624-2100 **Fax:** (42) 3624-1806 **Celular:** (42) 9977-2711
Contato Comercial: Irineu Ruckhaber Morschbacher
E-mail: simex@simexagricola.com.br
Endereço: Rua Tucuui, 995, Bairro Vila Carli **Cidade:** Guarapuava
UF: PR **CEP:** 85.040-364

Responsáveis pela Assinatura do Contrato (em conjunto):

Karl Mathias Leh **RG:** 589928 SSP/PR **CPF:** 150.488.289-72
Madalena Remlinger **RG:** 865729 SSP/PR **CPF:** 255.665.389-72

Sócios Administradores

Dados Bancários:

Banco: 001 – Banco do Brasil S. A. – Agência 4121-1 – Conta: 39258-8

IDENTIFICAÇÃO DO PREPOSTO:

RAZÃO SOCIAL: SIMEX MÁQUINAS AGRÍCOLAS LTDA.
CNPJ: 00.827.383/0001-76 **INSC. ESTADUAL:** 401.09049-57
Tel.: (42) 3624-2100 **Fax:** (42) 3624-1806 **Celular:** (42) 9977-2711
Contato Comercial: Irineu Ruckhaber Morschbacher
E-mail: simex@simexagricola.com.br
Endereço: Rua Tucuui, 995, Bairro Vila Carli **Cidade:** Guarapuava
UF: PR **CEP:** 85.040-364

A empresa supracitada vêm respeitosamente à Prefeitura do Município de Rio Bonito do Iguazu, apresentar proposta para a aquisição de máquinas e equipamentos (trator agrícola novo), conforme CONVÊNIO TRANSFEREGOV.BR Nº 985172/2025, celebrado entre a UNIÃO, por intermédio do Ministério da Integração e do Desenvolvimento Regional e o Município de Rio Bonito do Iguazu-PR, para atender as necessidades da Secretaria Municipal de Agropecuária e Meio Ambiente, em observância ao Pregão Eletrônico nº 84/2025, conforme preços unitários a seguir:

LOTE 01						
ITEM	DESCRIÇÃO	MARCA / MODELO	QTDE.	UN.	VALOR UNIT.	VALOR TOTAL
1	AQUISIÇÃO DE TRATOR AGRICOLA NOVO Nas seguintes descrições mínimas: Trator Agrícola, novo, ano e modelo de	NEW HOLLAND / TL5.90	3	UNID.	R\$ 282.500,00	R\$ 847.500,00

SIMEX MÁQUINAS AGRÍCOLAS

Rua Tucuui, 995 - Vila Carli
Guarapuava - PR - 85040-364
Tel. 42 3624-2100
www.newholland.com.br

PREFEITURA MUNICIPAL
000446
me

me

<p>fabricação do ano corrente ou posterior; com motor a diesel 4 cilindros, turbo, intercooler, com no mínimo 90 CV de potência nominal e 26% de reserva de torque; Cabinado, com ar condicionado e banco com suspensão pneumática; Tração 4X4 com acionamento eletro hidráulico; Freio a disco em banho de óleo, com duas válvulas de controle remoto simples, com acionamento independente; Embreagem a disco cerametalico, com acionamento mecânico ou Power shuttle, Transmissão sincronizada/lateral com no mínimo 12 marchas a frente e mínimo 12 a ré; Bloqueio do diferencial traseiro com acionamento eletro-hidráulico; Sistema Hidráulico com bomba hidráulica de vasação mínima de 44,5 l/min., levante hidráulico com capacidade mínima de 3.600 kgf no olhal sem cilindro auxiliar; Tomada de força independente e sincronizada com a roda, com acionamento sem uso de embreagem; Sistema de direção hidráulica com circuito independente com bomba de no mínimo 29 l/min. Tanque de combustível com capacidade mínima de 100 litros, pneus traseiros mínimo 18.4x30 com no mínimo 08 lonas e dianteiros no mínimo 12.4x24 com no mínimo 06 lonas. Peso aproximado de embarque de 3.400 kg. Com entrega técnica. Garantia mínima de 12 meses e assistência técnica garantida.</p>					
TOTAL				R\$ 847.500,00	

Valor total da Proposta: R\$ 847.500,00 (oitocentos e quarenta e sete mil e quinhentos reais).

VALIDADE DA PROPOSTA: 60 (sessenta) dias.

Demais condições conforme editais.

Guarapuava, 08 de janeiro de 2026.

SIMEX MÁQUINAS AGRÍCOLAS LTDA
Karl Mathias Leh *Madalena Remlinger*
RG 589.928 SSP PR RG 865.729 SSP PR
CPF: 150.488.299-72 CPF: 255.665.389-72
Sócio Administrador Sócia Administradora
Rua Tucuçuí, 995 - Bairro de Vila Carli - 85040-364 - Guarapuava - PR

SIMEX MÁQUINAS AGRÍCOLAS

Rua Tucuçuí, 995 - Vila Carli
Guarapuava - PR - 85040-364
Tel. 42 3624-2100
www.newholland.com.br

MUNICÍPIO DE RIO BONITO DO IGUAÇU
RIO BONITO DO IGUAÇU-PR

ATA DE SESSÃO

PREGÃO ELETRÔNICO Nº 84/2025
Processo Administrativo Nº 315/2025
Tipo: AQUISIÇÃO
PREGOEIRO: MAIARA FERNANDA DA SILVA
Data de Publicação: 23/12/2025 14:14:59

mao

MOVIMENTOS DO PROCESSO

29/12/2025 16:17:56	CADASTRO DE PROPOSTA	TRATORDIESEL LTDA
29/12/2025 16:18:35	ALTERAÇÃO DE PROPOSTA	TRATORDIESEL LTDA
06/01/2026 09:25:08	CADASTRO DE PROPOSTA	SIMEX MAQUINAS AGRICOLAS LTDA
06/01/2026 14:47:23	CADASTRO DE PROPOSTA	CIDAMAQ MAQUINAS E IMPLEMENTOS AGRÍCOLAS EIRELI
06/01/2026 16:45:21	CADASTRO DE PROPOSTA	ROTA-10 COMERCIO E SERVICOS EIRELI
06/01/2026 16:52:54	CADASTRO DE PROPOSTA	B&F NEGOCIOS E EMPREENDIMENTOS LTDA
06/01/2026 20:11:38	CADASTRO DE PROPOSTA	SCHLICKMANN & ROTTA LTDA - ME
07/01/2026 11:42:11	CADASTRO DE PROPOSTA	VANITRAR 'COMERCIO & SERVICOS' LTDA
07/01/2026 14:03:06	MENSAGEM	PREGOEIRO
Boa tarde		
07/01/2026 14:04:31	MENSAGEM	PREGOEIRO
A disputa iniciará em 5 minutos		
07/01/2026 14:12:16	MENSAGEM	PREGOEIRO
Disputa iniciada, efetuem seus lances		
07/01/2026 15:18:04	MENSAGEM	PREGOEIRO
O condutor ativou o anexo de documentos complementares.		
07/01/2026 15:33:26	MENSAGEM	PREGOEIRO
Fornecedores, considerando que não foi possível baixar os documentos anexados pela proponente vencedora a empresa ROTA-10, possivelmente por estarem corrompidos, os quais já solicitamos via "chat", portanto, daremos sequência no processo com a fase de habilitação amanhã - 08/01/2026 - às 14:00 horas. Portanto, a fim de evitarmos problemas futuros, peço que os interessados estejam online na data e horário designado. Obrigado pela atenção de todos		
07/01/2026 15:36:30	MENSAGEM	PREGOEIRO
Lembrando, que o prazo para anexar os documentos, que é de 2 (duas) horas a partir do registro da mensagem será mantido, conforme previsto no edital		
07/01/2026 16:38:07	MENSAGEM	PREGOEIRO
O participante ROTA-10 COMERCIO E SERVICOS EIRELI adicionou o arquivo 76d0b71925bb4e9ca7c54420dcc9317f.rar aos documentos complementares.		
07/01/2026 16:38:25	MENSAGEM	PREGOEIRO
O participante ROTA-10 COMERCIO E SERVICOS EIRELI adicionou o arquivo 663d2c8c1c8b4f2f87a1bd692912b339.rar aos documentos complementares.		
07/01/2026 16:38:32	MENSAGEM	PREGOEIRO
O participante ROTA-10 COMERCIO E SERVICOS EIRELI adicionou o arquivo 028b5ab73e594811a6d29014e9604f8e.rar aos documentos complementares.		
08/01/2026 14:00:14	MENSAGEM	PREGOEIRO
Boa tarde		
08/01/2026 14:02:06	MENSAGEM	PREGOEIRO
Fornecedores, conforme informado na data de ontem 07/01/2026, neste momento daremos andamento no processo com o julgamento e habilitação das proponentes		
08/01/2026 15:15:10	MENSAGEM	PREGOEIRO
O participante SIMEX MAQUINAS AGRICOLAS LTDA adicionou o arquivo b7a586d7394b49b5afc36cc9cb502f92.zip aos documentos complementares.		
08/01/2026 15:22:25	MENSAGEM	PREGOEIRO
Conforme verificado no site do fabricante https://cnhi-p-001-delivery.sitecorecontenthub.cloud/api/public/content/0db640d93c22472fa8389e04b98691bb?v=b0aed04d , o modelo ofertado pela proponente SIMEX MAQUINAS AGRICOLAS LTDA atende as especificações exigidas, estando classificado e habilitado		

MUNICIPIO DE RIO BONITO DO IGUAÇU
RIO BONITO DO IGUAÇU-PR

08/01/2026 15:26:55 MENSAGEM PREGOIEIRO

Fornecedores, considerando a desclassificação das proponentes ROTA-10 COMERCIO E SERVICOS EIRELI, VANITRAR 'COMERCIO & SERVICOS' LTDA, SCHLICKMANN & ROTTA LTDA, e, considerando que a proponente CIDAMAQ MAQUINAS E IMPLEMENTOS AGRICOLAS, declarou estar enquadrada como EPP, e, com base na Lei Complementar 123/2006 e alterações posteriores a mesma encontra-se dentro da margem de preferência (empate ficto), podendo assim, usufruir dos benefícios estabelecidos pela legislação pertinente.

08/01/2026 15:28:11 MENSAGEM PREGOIEIRO

Portanto, em 5 minutos, será aberto o desempate, fornecedores interessados fiquem atentos!

LOTE 1 - HABILITAÇÃO
Lote 001

VALORES UNITÁRIOS FINAIS

Item: 1	Unidade: UN	Marca: LS	Modelo: PLUS 100
<p>Descrição: AQUISIÇÃO DE TRATOR AGRICOLA NOVO Nas seguintes descrições mínimas Trator Agrícola novo ano e modelo de fabricação do ano corrente ou posterior com motor a diesel 4 cilindros turbo intercooler com no mínimo 90 CV de potência nominal e 26 de reserva de torque Cabinado com ar condicionado e banco com suspensão pneumática Tração 4X4 com acionamento eletro hidráulico Freio a disco em banho de óleo com duas válvulas de controle remoto simples com acionamento independente Embreagem a disco ceramético com acionamento mecânico ou Power shuttle Transmissão sincronizada lateral com no mínimo 12 marchas a frente e mínimo 12 a re Bloqueio do diferencial traseiro com acionamento eletrohidráulico Sistema Hidráulico com bomba hidráulica de vaso mínima de 445 l/min. levante hidráulico com capacidade mínima de 3.600 kgf no olhal sem cilindro auxiliar Tomada de força independente e sincronizada com a roda com acionamento sem uso de embreagem Sistema de direção hidráulica com circuito independente com bomba de no mínimo 29 l/min. Tanque de combustível com capacidade mínima de 100 litros pneus traseiros mínimo 18.4x30 com no mínimo 08 lonas e dianteiros no mínimo 12.4x24 com no mínimo 06 lonas. Peso aproximado de embarque de 3.400 kg. Com entrega técnica. Garantia mínima de 12 meses e assistência técnica garantida.</p>			
Quantidade: 3		Valor Unit.: 282.495,00	Valor Total: 847.485,00

CLASSIFICAÇÃO

Razão Social	Num	Documento	Oferta Inicial	Oferta Final	Dif.(%)	ME
1 CIDAMAQ MÁQUINAS E IMPLEMENTOS	363	32.396.643/0001-92	293.600,00	282.495,00		Sim
2 SIMEX MAQUINAS AGRICOLAS LTDA	081	00.827.383/0001-76	294.600,00	282.500,00	0,00	Não
3 TRATORDIESEL LTDA	247	85.205.284/0001-05	294.000,00	282.900,00	0,14	Não

DECLASSIFICADOS

Razão Social	Num	Documento	Oferta Inicial	Oferta Final	Dif.(%)	ME
ROTA-10 COMERCIO E SERVICOS	318	14.120.503/0001-05	294.666,66	219.000,00		Sim
VANITRAR 'COMERCIO & SERVICOS'	106	48.329.398/0001-30	294.666,66	219.300,00	0,1370	Sim
SCHLICKMANN & ROTTA LTDA - ME	095	18.960.416/0001-17	294.660,00	224.000,00	2,1432	Sim
B&F NEGOCIOS E EMPREENDIMENTOS	680	26.166.156/0001-30	315.000,00	315.000,00	40,6250	Não

INABILITADOS

Razão Social	Num	Documento	Oferta Inicial	Oferta Final	Dif.(%)	ME
--------------	-----	-----------	----------------	--------------	---------	----

MOVIMENTOS DO LOTE

23/12/2025 14:14:58	PUBLICADO					
24/12/2025 09:00:00	RECEPÇÃO DE PROPOSTAS					
07/01/2026 14:00:00	ANÁLISE DE PROPOSTAS					
07/01/2026 14:10:22	DECLASSIFICAÇÃO DE PARTICIPANTE PREGOIEIRO					
B&F NEGOCIOS E EMPREENDIMENTOS LTDA desclassificado. Motivo: Proponente apresentou proposta de preços superior ao máximo permitido, conforme previsto no Item 10.7.5 - Permanecer com o preço superior ao estimado para contratação fixado neste edital e seus anexos						
07/01/2026 14:11:55	DISPUTA					
07/01/2026 14:11:55	LANCE	CIDAMAQ MÁQUINAS E IMPLEMENTOS AGRÍCOLAS EIRELI				293.600,00
07/01/2026 14:11:55	LANCE	B&F NEGOCIOS E EMPREENDIMENTOS LTDA (PARTICIPANTE 680)				315.000,00

**MUNICIPIO DE RIO BONITO DO IGUAÇU
RIO BONITO DO IGUAÇU-PR**

07/01/2026 14:11:55	LANCE	SCHLICKMANN & ROTTA LTDA - ME (PARTICIPANTE 095)	294.660,00
07/01/2026 14:11:55	LANCE	TRATORDIESEL LTDA (PARTICIPANTE 247)	294.000,00
07/01/2026 14:11:55	LANCE	SIMEX MAQUINAS AGRICOLAS LTDA (PARTICIPANTE 081)	294.600,00
07/01/2026 14:11:55	LANCE	ROTA-10 COMERCIO E SERVICOS EIRELI (PARTICIPANTE 318)	294.666,66
07/01/2026 14:11:55	LANCE	VANITRAR 'COMERCIO & SERVICOS' LTDA (PARTICIPANTE 106)	294.666,66
07/01/2026 14:16:15	LANCE	SIMEX MAQUINAS AGRICOLAS LTDA (PARTICIPANTE 081)	293.000,00
07/01/2026 14:18:46	LANCE	SIMEX MAQUINAS AGRICOLAS LTDA (PARTICIPANTE 081)	290.000,00
07/01/2026 14:20:50	LANCE	TRATORDIESEL LTDA (PARTICIPANTE 247)	289.900,00
07/01/2026 14:20:50	PRORROGAÇÃO AUTOMÁTICA		
07/01/2026 14:21:06	LANCE	VANITRAR 'COMERCIO & SERVICOS' LTDA (PARTICIPANTE 106)	289.800,00
07/01/2026 14:21:26	LANCE	SIMEX MAQUINAS AGRICOLAS LTDA (PARTICIPANTE 081)	289.000,00
07/01/2026 14:22:46	LANCE	SCHLICKMANN & ROTTA LTDA - ME (PARTICIPANTE 095)	289.750,00
07/01/2026 14:22:50	LANCE	TRATORDIESEL LTDA (PARTICIPANTE 247)	288.000,00
07/01/2026 14:22:52	LANCE	CIDAMAQ MÁQUINAS E IMPLEMENTOS AGRÍCOLAS EIRELI	289.585,00
07/01/2026 14:23:03	LANCE	VANITRAR 'COMERCIO & SERVICOS' LTDA (PARTICIPANTE 106)	289.500,00
07/01/2026 14:23:18	LANCE	SCHLICKMANN & ROTTA LTDA - ME (PARTICIPANTE 095)	289.000,01
07/01/2026 14:23:29	LANCE	VANITRAR 'COMERCIO & SERVICOS' LTDA (PARTICIPANTE 106)	288.500,00
07/01/2026 14:23:49	LANCE	SCHLICKMANN & ROTTA LTDA - ME (PARTICIPANTE 095)	288.000,01
07/01/2026 14:23:56	LANCE	VANITRAR 'COMERCIO & SERVICOS' LTDA (PARTICIPANTE 106)	288.000,00
07/01/2026 14:25:21	LANCE	SIMEX MAQUINAS AGRICOLAS LTDA (PARTICIPANTE 081)	287.000,00
07/01/2026 14:25:22	LANCE	TRATORDIESEL LTDA (PARTICIPANTE 247)	287.900,00
07/01/2026 14:25:36	LANCE	SCHLICKMANN & ROTTA LTDA - ME (PARTICIPANTE 095)	287.000,00
07/01/2026 14:25:47	LANCE	VANITRAR 'COMERCIO & SERVICOS' LTDA (PARTICIPANTE 106)	286.900,00
07/01/2026 14:25:57	LANCE	SIMEX MAQUINAS AGRICOLAS LTDA (PARTICIPANTE 081)	285.000,00
07/01/2026 14:26:26	LANCE	SCHLICKMANN & ROTTA LTDA - ME (PARTICIPANTE 095)	285.000,00
07/01/2026 14:26:38	LANCE	VANITRAR 'COMERCIO & SERVICOS' LTDA (PARTICIPANTE 106)	284.950,00
07/01/2026 14:27:27	LANCE	ROTA-10 COMERCIO E SERVICOS EIRELI (PARTICIPANTE 318)	294.665,00
07/01/2026 14:27:59	LANCE	TRATORDIESEL LTDA (PARTICIPANTE 247)	284.900,00
07/01/2026 14:28:16	LANCE	SCHLICKMANN & ROTTA LTDA - ME (PARTICIPANTE 095)	284.900,00
07/01/2026 14:28:19	LANCE	SIMEX MAQUINAS AGRICOLAS LTDA (PARTICIPANTE 081)	284.000,00
07/01/2026 14:28:29	LANCE	VANITRAR 'COMERCIO & SERVICOS' LTDA (PARTICIPANTE 106)	284.500,00
07/01/2026 14:28:46	LANCE	SCHLICKMANN & ROTTA LTDA - ME (PARTICIPANTE 095)	284.000,00
07/01/2026 14:29:01	LANCE	VANITRAR 'COMERCIO & SERVICOS' LTDA (PARTICIPANTE 106)	283.900,00
07/01/2026 14:30:02	LANCE	ROTA-10 COMERCIO E SERVICOS EIRELI (PARTICIPANTE 318)	283.899,00
07/01/2026 14:30:17	LANCE	VANITRAR 'COMERCIO & SERVICOS' LTDA (PARTICIPANTE 106)	283.500,00
07/01/2026 14:30:32	LANCE	ROTA-10 COMERCIO E SERVICOS EIRELI (PARTICIPANTE 318)	283.499,00
07/01/2026 14:30:43	LANCE	VANITRAR 'COMERCIO & SERVICOS' LTDA (PARTICIPANTE 106)	283.450,00
07/01/2026 14:31:09	LANCE	SCHLICKMANN & ROTTA LTDA - ME (PARTICIPANTE 095)	283.000,00
07/01/2026 14:31:17	LANCE	VANITRAR 'COMERCIO & SERVICOS' LTDA (PARTICIPANTE 106)	282.900,00
07/01/2026 14:31:31	LANCE	ROTA-10 COMERCIO E SERVICOS EIRELI (PARTICIPANTE 318)	282.899,00
07/01/2026 14:31:39	LANCE	VANITRAR 'COMERCIO & SERVICOS' LTDA (PARTICIPANTE 106)	282.500,00
07/01/2026 14:31:54	LANCE	ROTA-10 COMERCIO E SERVICOS EIRELI (PARTICIPANTE 318)	282.499,00
07/01/2026 14:32:02	LANCE	VANITRAR 'COMERCIO & SERVICOS' LTDA (PARTICIPANTE 106)	282.400,00
07/01/2026 14:32:07	LANCE	SCHLICKMANN & ROTTA LTDA - ME (PARTICIPANTE 095)	282.000,00

MUNICÍPIO DE RIO BONITO DO IGUAÇU
RIO BONITO DO IGUAÇU-PR

07/01/2026 14:32:16	LANCE	VANITRAR 'COMERCIO & SERVICOS' LTDA (PARTICIPANTE 106)	280.000,00
07/01/2026 14:32:27	LANCE	ROTA-10 COMERCIO E SERVICOS EIRELI (PARTICIPANTE 318)	279.999,00
07/01/2026 14:32:34	LANCE	VANITRAR 'COMERCIO & SERVICOS' LTDA (PARTICIPANTE 106)	279.500,00
07/01/2026 14:32:45	LANCE	SCHLICKMANN & ROTTA LTDA - ME (PARTICIPANTE 095)	279.000,00
07/01/2026 14:32:57	LANCE	ROTA-10 COMERCIO E SERVICOS EIRELI (PARTICIPANTE 318)	278.999,00
07/01/2026 14:33:02	LANCE	VANITRAR 'COMERCIO & SERVICOS' LTDA (PARTICIPANTE 106)	278.500,00
07/01/2026 14:33:11	LANCE	ROTA-10 COMERCIO E SERVICOS EIRELI (PARTICIPANTE 318)	278.499,00
07/01/2026 14:33:15	LANCE	SCHLICKMANN & ROTTA LTDA - ME (PARTICIPANTE 095)	278.000,00
07/01/2026 14:33:20	LANCE	VANITRAR 'COMERCIO & SERVICOS' LTDA (PARTICIPANTE 106)	278.000,00
07/01/2026 14:33:28	LANCE	ROTA-10 COMERCIO E SERVICOS EIRELI (PARTICIPANTE 318)	277.999,00
07/01/2026 14:33:36	LANCE	VANITRAR 'COMERCIO & SERVICOS' LTDA (PARTICIPANTE 106)	275.000,00
07/01/2026 14:33:50	LANCE	SCHLICKMANN & ROTTA LTDA - ME (PARTICIPANTE 095)	270.000,00
07/01/2026 14:34:00	LANCE	VANITRAR 'COMERCIO & SERVICOS' LTDA (PARTICIPANTE 106)	269.500,00
07/01/2026 14:34:01	LANCE	ROTA-10 COMERCIO E SERVICOS EIRELI (PARTICIPANTE 318)	269.999,00
07/01/2026 14:34:27	LANCE	SCHLICKMANN & ROTTA LTDA - ME (PARTICIPANTE 095)	260.000,00
07/01/2026 14:34:34	LANCE	VANITRAR 'COMERCIO & SERVICOS' LTDA (PARTICIPANTE 106)	259.900,00
07/01/2026 14:34:39	LANCE	ROTA-10 COMERCIO E SERVICOS EIRELI (PARTICIPANTE 318)	259.999,00
07/01/2026 14:34:49	LANCE	SCHLICKMANN & ROTTA LTDA - ME (PARTICIPANTE 095)	255.000,00
07/01/2026 14:34:58	LANCE	VANITRAR 'COMERCIO & SERVICOS' LTDA (PARTICIPANTE 106)	254.500,00
07/01/2026 14:35:02	LANCE	ROTA-10 COMERCIO E SERVICOS EIRELI (PARTICIPANTE 318)	254.999,00
07/01/2026 14:35:12	LANCE	SCHLICKMANN & ROTTA LTDA - ME (PARTICIPANTE 095)	250.000,00
07/01/2026 14:35:19	LANCE	VANITRAR 'COMERCIO & SERVICOS' LTDA (PARTICIPANTE 106)	249.500,00
07/01/2026 14:35:34	LANCE	SCHLICKMANN & ROTTA LTDA - ME (PARTICIPANTE 095)	245.000,00
07/01/2026 14:35:34	LANCE	ROTA-10 COMERCIO E SERVICOS EIRELI (PARTICIPANTE 318)	249.499,00
07/01/2026 14:35:41	LANCE	VANITRAR 'COMERCIO & SERVICOS' LTDA (PARTICIPANTE 106)	244.900,00
07/01/2026 14:35:44	LANCE	ROTA-10 COMERCIO E SERVICOS EIRELI (PARTICIPANTE 318)	244.999,00
07/01/2026 14:35:54	LANCE	ROTA-10 COMERCIO E SERVICOS EIRELI (PARTICIPANTE 318)	244.899,00
07/01/2026 14:36:02	LANCE	VANITRAR 'COMERCIO & SERVICOS' LTDA (PARTICIPANTE 106)	244.500,00
07/01/2026 14:36:09	LANCE	ROTA-10 COMERCIO E SERVICOS EIRELI (PARTICIPANTE 318)	244.499,00
07/01/2026 14:36:11	LANCE	SCHLICKMANN & ROTTA LTDA - ME (PARTICIPANTE 095)	240.000,00
07/01/2026 14:36:17	LANCE	VANITRAR 'COMERCIO & SERVICOS' LTDA (PARTICIPANTE 106)	239.900,00
07/01/2026 14:36:30	LANCE	ROTA-10 COMERCIO E SERVICOS EIRELI (PARTICIPANTE 318)	239.899,00
07/01/2026 14:36:35	LANCE	SCHLICKMANN & ROTTA LTDA - ME (PARTICIPANTE 095)	235.000,00
07/01/2026 14:36:44	LANCE	VANITRAR 'COMERCIO & SERVICOS' LTDA (PARTICIPANTE 106)	234.900,00
07/01/2026 14:36:44	LANCE	ROTA-10 COMERCIO E SERVICOS EIRELI (PARTICIPANTE 318)	234.999,00
07/01/2026 14:36:55	LANCE	ROTA-10 COMERCIO E SERVICOS EIRELI (PARTICIPANTE 318)	234.899,00
07/01/2026 14:37:09	LANCE	VANITRAR 'COMERCIO & SERVICOS' LTDA (PARTICIPANTE 106)	234.800,00
07/01/2026 14:37:25	LANCE	ROTA-10 COMERCIO E SERVICOS EIRELI (PARTICIPANTE 318)	234.799,00
07/01/2026 14:37:28	LANCE	SCHLICKMANN & ROTTA LTDA - ME (PARTICIPANTE 095)	234.000,00
07/01/2026 14:37:37	LANCE	ROTA-10 COMERCIO E SERVICOS EIRELI (PARTICIPANTE 318)	233.999,00
07/01/2026 14:37:38	LANCE	VANITRAR 'COMERCIO & SERVICOS' LTDA (PARTICIPANTE 106)	234.000,00
07/01/2026 14:37:45	LANCE	VANITRAR 'COMERCIO & SERVICOS' LTDA (PARTICIPANTE 106)	233.900,00
07/01/2026 14:37:55	LANCE	ROTA-10 COMERCIO E SERVICOS EIRELI (PARTICIPANTE 318)	233.899,00
07/01/2026 14:38:02	LANCE	VANITRAR 'COMERCIO & SERVICOS' LTDA (PARTICIPANTE 106)	233.500,00

MUNICIPIO DE RIO BONITO DO IGUAÇU
RIO BONITO DO IGUAÇU-PR

mo

07/01/2026 14:38:10	LANCE	ROTA-10 COMERCIO E SERVICOS EIRELI (PARTICIPANTE 318)	233.499,00
07/01/2026 14:38:20	LANCE	VANITRAR 'COMERCIO & SERVICOS' LTDA (PARTICIPANTE 106)	233.400,00
07/01/2026 14:38:32	LANCE	ROTA-10 COMERCIO E SERVICOS EIRELI (PARTICIPANTE 318)	233.399,00
07/01/2026 14:38:33	LANCE	SCHLICKMANN & ROTTA LTDA - ME (PARTICIPANTE 095)	233.000,00
07/01/2026 14:38:45	LANCE	VANITRAR 'COMERCIO & SERVICOS' LTDA (PARTICIPANTE 106)	232.900,00
07/01/2026 14:38:55	LANCE	ROTA-10 COMERCIO E SERVICOS EIRELI (PARTICIPANTE 318)	232.899,00
07/01/2026 14:39:06	LANCE	VANITRAR 'COMERCIO & SERVICOS' LTDA (PARTICIPANTE 106)	232.800,00
07/01/2026 14:39:10	LANCE	SCHLICKMANN & ROTTA LTDA - ME (PARTICIPANTE 095)	232.000,00
07/01/2026 14:39:21	LANCE	ROTA-10 COMERCIO E SERVICOS EIRELI (PARTICIPANTE 318)	231.999,00
07/01/2026 14:39:22	LANCE	VANITRAR 'COMERCIO & SERVICOS' LTDA (PARTICIPANTE 106)	231.900,00
07/01/2026 14:39:31	LANCE	ROTA-10 COMERCIO E SERVICOS EIRELI (PARTICIPANTE 318)	231.899,00
07/01/2026 14:39:37	LANCE	SCHLICKMANN & ROTTA LTDA - ME (PARTICIPANTE 095)	230.000,00
07/01/2026 14:39:47	LANCE	VANITRAR 'COMERCIO & SERVICOS' LTDA (PARTICIPANTE 106)	230.000,00
07/01/2026 14:39:57	LANCE	ROTA-10 COMERCIO E SERVICOS EIRELI (PARTICIPANTE 318)	229.999,00
07/01/2026 14:40:26	LANCE	VANITRAR 'COMERCIO & SERVICOS' LTDA (PARTICIPANTE 106)	229.999,00
07/01/2026 14:40:41	LANCE	ROTA-10 COMERCIO E SERVICOS EIRELI (PARTICIPANTE 318)	229.998,00
07/01/2026 14:40:52	LANCE	VANITRAR 'COMERCIO & SERVICOS' LTDA (PARTICIPANTE 106)	229.998,00
07/01/2026 14:40:54	LANCE	SCHLICKMANN & ROTTA LTDA - ME (PARTICIPANTE 095)	229.000,00
07/01/2026 14:41:08	LANCE	ROTA-10 COMERCIO E SERVICOS EIRELI (PARTICIPANTE 318)	228.999,00
07/01/2026 14:41:23	LANCE	VANITRAR 'COMERCIO & SERVICOS' LTDA (PARTICIPANTE 106)	228.900,00
07/01/2026 14:41:39	LANCE	SCHLICKMANN & ROTTA LTDA - ME (PARTICIPANTE 095)	228.000,00
07/01/2026 14:41:40	LANCE	ROTA-10 COMERCIO E SERVICOS EIRELI (PARTICIPANTE 318)	228.899,00
07/01/2026 14:41:47	LANCE	VANITRAR 'COMERCIO & SERVICOS' LTDA (PARTICIPANTE 106)	228.000,00
07/01/2026 14:41:50	LANCE	ROTA-10 COMERCIO E SERVICOS EIRELI (PARTICIPANTE 318)	227.999,00
07/01/2026 14:42:00	LANCE	VANITRAR 'COMERCIO & SERVICOS' LTDA (PARTICIPANTE 106)	227.999,00
07/01/2026 14:42:11	LANCE	SCHLICKMANN & ROTTA LTDA - ME (PARTICIPANTE 095)	226.000,00
07/01/2026 14:42:12	LANCE	ROTA-10 COMERCIO E SERVICOS EIRELI (PARTICIPANTE 318)	227.998,00
07/01/2026 14:42:19	LANCE	VANITRAR 'COMERCIO & SERVICOS' LTDA (PARTICIPANTE 106)	226.000,00
07/01/2026 14:42:32	LANCE	ROTA-10 COMERCIO E SERVICOS EIRELI (PARTICIPANTE 318)	226.200,00
07/01/2026 14:43:40	LANCE	TRATORDIESEL LTDA (PARTICIPANTE 247)	283.900,00
07/01/2026 14:44:02	LANCE	ROTA-10 COMERCIO E SERVICOS EIRELI (PARTICIPANTE 318)	225.999,00
07/01/2026 14:44:12	LANCE	VANITRAR 'COMERCIO & SERVICOS' LTDA (PARTICIPANTE 106)	225.999,00
07/01/2026 14:44:21	LANCE	SIMEX MAQUINAS AGRICOLAS LTDA (PARTICIPANTE 081)	283.500,00
07/01/2026 14:44:21	LANCE	ROTA-10 COMERCIO E SERVICOS EIRELI (PARTICIPANTE 318)	225.899,00
07/01/2026 14:44:28	LANCE	VANITRAR 'COMERCIO & SERVICOS' LTDA (PARTICIPANTE 106)	225.899,00
07/01/2026 14:44:29	LANCE	SCHLICKMANN & ROTTA LTDA - ME (PARTICIPANTE 095)	225.000,00
07/01/2026 14:44:35	LANCE	VANITRAR 'COMERCIO & SERVICOS' LTDA (PARTICIPANTE 106)	225.000,00
07/01/2026 14:44:38	LANCE	ROTA-10 COMERCIO E SERVICOS EIRELI (PARTICIPANTE 318)	224.999,00
07/01/2026 14:44:50	LANCE	SCHLICKMANN & ROTTA LTDA - ME (PARTICIPANTE 095)	224.000,00
07/01/2026 14:45:03	LANCE	ROTA-10 COMERCIO E SERVICOS EIRELI (PARTICIPANTE 318)	223.999,00
07/01/2026 14:45:32	LANCE	TRATORDIESEL LTDA (PARTICIPANTE 247)	283.400,00
07/01/2026 14:46:01	LANCE	SIMEX MAQUINAS AGRICOLAS LTDA (PARTICIPANTE 081)	283.000,00
07/01/2026 14:46:25	LANCE	VANITRAR 'COMERCIO & SERVICOS' LTDA (PARTICIPANTE 106)	223.999,00
07/01/2026 14:46:39	LANCE	ROTA-10 COMERCIO E SERVICOS EIRELI (PARTICIPANTE 318)	223.899,00

**MUNICIPIO DE RIO BONITO DO IGUAÇU
RIO BONITO DO IGUAÇU-PR**

07/01/2026 14:46:46	LANCE	VANITRAR 'COMERCIO & SERVICOS' LTDA (PARTICIPANTE 106)	223.899,00
07/01/2026 14:47:04	LANCE	ROTA-10 COMERCIO E SERVICOS EIRELI (PARTICIPANTE 318)	223.898,00
07/01/2026 14:47:09	LANCE	TRATORDIESEL LTDA (PARTICIPANTE 247)	282.900,00
07/01/2026 14:47:15	LANCE	VANITRAR 'COMERCIO & SERVICOS' LTDA (PARTICIPANTE 106)	223.898,00
07/01/2026 14:47:26	LANCE	ROTA-10 COMERCIO E SERVICOS EIRELI (PARTICIPANTE 318)	223.897,00
07/01/2026 14:47:32	LANCE	VANITRAR 'COMERCIO & SERVICOS' LTDA (PARTICIPANTE 106)	223.897,00
07/01/2026 14:47:42	LANCE	ROTA-10 COMERCIO E SERVICOS EIRELI (PARTICIPANTE 318)	223.896,00
07/01/2026 14:47:47	LANCE	VANITRAR 'COMERCIO & SERVICOS' LTDA (PARTICIPANTE 106)	223.896,00
07/01/2026 14:47:58	LANCE	ROTA-10 COMERCIO E SERVICOS EIRELI (PARTICIPANTE 318)	223.895,99
07/01/2026 14:48:17	LANCE	VANITRAR 'COMERCIO & SERVICOS' LTDA (PARTICIPANTE 106)	223.895,99
07/01/2026 14:48:36	LANCE	ROTA-10 COMERCIO E SERVICOS EIRELI (PARTICIPANTE 318)	223.895,98
07/01/2026 14:48:42	LANCE	VANITRAR 'COMERCIO & SERVICOS' LTDA (PARTICIPANTE 106)	223.800,00
07/01/2026 14:49:02	LANCE	ROTA-10 COMERCIO E SERVICOS EIRELI (PARTICIPANTE 318)	223.799,00
07/01/2026 14:49:21	LANCE	VANITRAR 'COMERCIO & SERVICOS' LTDA (PARTICIPANTE 106)	223.700,00
07/01/2026 14:49:32	LANCE	ROTA-10 COMERCIO E SERVICOS EIRELI (PARTICIPANTE 318)	223.699,00
07/01/2026 14:49:43	LANCE	VANITRAR 'COMERCIO & SERVICOS' LTDA (PARTICIPANTE 106)	223.500,00
07/01/2026 14:49:59	LANCE	ROTA-10 COMERCIO E SERVICOS EIRELI (PARTICIPANTE 318)	223.499,99
07/01/2026 14:50:07	LANCE	VANITRAR 'COMERCIO & SERVICOS' LTDA (PARTICIPANTE 106)	223.450,00
07/01/2026 14:50:20	LANCE	ROTA-10 COMERCIO E SERVICOS EIRELI (PARTICIPANTE 318)	223.449,99
07/01/2026 14:50:32	LANCE	VANITRAR 'COMERCIO & SERVICOS' LTDA (PARTICIPANTE 106)	223.400,00
07/01/2026 14:50:51	LANCE	ROTA-10 COMERCIO E SERVICOS EIRELI (PARTICIPANTE 318)	223.399,99
07/01/2026 14:51:03	LANCE	VANITRAR 'COMERCIO & SERVICOS' LTDA (PARTICIPANTE 106)	223.399,00
07/01/2026 14:51:27	LANCE	ROTA-10 COMERCIO E SERVICOS EIRELI (PARTICIPANTE 318)	223.398,99
07/01/2026 14:51:35	LANCE	VANITRAR 'COMERCIO & SERVICOS' LTDA (PARTICIPANTE 106)	223.398,00
07/01/2026 14:51:53	LANCE	ROTA-10 COMERCIO E SERVICOS EIRELI (PARTICIPANTE 318)	223.397,99
07/01/2026 14:52:00	LANCE	VANITRAR 'COMERCIO & SERVICOS' LTDA (PARTICIPANTE 106)	223.000,00
07/01/2026 14:52:18	LANCE	ROTA-10 COMERCIO E SERVICOS EIRELI (PARTICIPANTE 318)	222.999,99
07/01/2026 14:52:29	LANCE	VANITRAR 'COMERCIO & SERVICOS' LTDA (PARTICIPANTE 106)	222.500,00
07/01/2026 14:52:42	LANCE	ROTA-10 COMERCIO E SERVICOS EIRELI (PARTICIPANTE 318)	222.499,99
07/01/2026 14:52:54	LANCE	VANITRAR 'COMERCIO & SERVICOS' LTDA (PARTICIPANTE 106)	222.400,00
07/01/2026 14:53:24	LANCE	ROTA-10 COMERCIO E SERVICOS EIRELI (PARTICIPANTE 318)	222.399,99
07/01/2026 14:53:33	LANCE	VANITRAR 'COMERCIO & SERVICOS' LTDA (PARTICIPANTE 106)	222.300,00
07/01/2026 14:53:43	LANCE	ROTA-10 COMERCIO E SERVICOS EIRELI (PARTICIPANTE 318)	222.299,99
07/01/2026 14:53:51	LANCE	VANITRAR 'COMERCIO & SERVICOS' LTDA (PARTICIPANTE 106)	222.100,00
07/01/2026 14:54:06	LANCE	ROTA-10 COMERCIO E SERVICOS EIRELI (PARTICIPANTE 318)	222.099,99
07/01/2026 14:54:16	LANCE	VANITRAR 'COMERCIO & SERVICOS' LTDA (PARTICIPANTE 106)	222.050,00
07/01/2026 14:54:31	LANCE	ROTA-10 COMERCIO E SERVICOS EIRELI (PARTICIPANTE 318)	222.049,99
07/01/2026 14:54:38	LANCE	VANITRAR 'COMERCIO & SERVICOS' LTDA (PARTICIPANTE 106)	222.000,00
07/01/2026 14:54:47	LANCE	ROTA-10 COMERCIO E SERVICOS EIRELI (PARTICIPANTE 318)	221.999,99
07/01/2026 14:54:52	LANCE	VANITRAR 'COMERCIO & SERVICOS' LTDA (PARTICIPANTE 106)	221.000,00
07/01/2026 14:55:05	LANCE	ROTA-10 COMERCIO E SERVICOS EIRELI (PARTICIPANTE 318)	220.999,99
07/01/2026 14:55:10	LANCE	VANITRAR 'COMERCIO & SERVICOS' LTDA (PARTICIPANTE 106)	220.500,00
07/01/2026 14:55:34	LANCE	ROTA-10 COMERCIO E SERVICOS EIRELI (PARTICIPANTE 318)	220.000,00
07/01/2026 14:55:43	LANCE	VANITRAR 'COMERCIO & SERVICOS' LTDA (PARTICIPANTE 106)	219.900,00

MUNICÍPIO DE RIO BONITO DO IGUAÇU
 RIO BONITO DO IGUAÇU-PR

07/01/2026 14:57:07	LANCE	ROTA-10 COMERCIO E SERVICOS EIRELI (PARTICIPANTE 318)	219.899,00
07/01/2026 14:57:14	LANCE	SIMEX MAQUINAS AGRICOLAS LTDA (PARTICIPANTE 081)	282.500,00
07/01/2026 14:57:18	LANCE	VANITRAR 'COMERCIO & SERVICOS' LTDA (PARTICIPANTE 106)	219.500,00
07/01/2026 14:57:29	LANCE	ROTA-10 COMERCIO E SERVICOS EIRELI (PARTICIPANTE 318)	219.499,99
07/01/2026 14:57:40	LANCE	VANITRAR 'COMERCIO & SERVICOS' LTDA (PARTICIPANTE 106)	219.400,00
07/01/2026 14:57:49	LANCE	ROTA-10 COMERCIO E SERVICOS EIRELI (PARTICIPANTE 318)	219.399,99
07/01/2026 14:58:03	LANCE	VANITRAR 'COMERCIO & SERVICOS' LTDA (PARTICIPANTE 106)	219.300,00
07/01/2026 14:58:12	LANCE	ROTA-10 COMERCIO E SERVICOS EIRELI (PARTICIPANTE 318)	219.000,00
07/01/2026 15:00:12	NOTIFICAÇÃO	SISTEMA	
O detentor da melhor oferta da etapa de lances é ROTA-10 COMERCIO E SERVICOS EIRELI			
07/01/2026 15:00:12	HABILITAÇÃO		
07/01/2026 15:12:23	MENSAGEM	PREGOEIRO	
PARA PARTICIPANTE 318: Fornecedor, não conseguimos baixar os anexos, possivelmente há algum problema no arquivos anexados, favor verificar			
07/01/2026 15:13:08	MENSAGEM	PREGOEIRO	
PARA PARTICIPANTE 318: Erro Falha ao carregar documento PDF.			
07/01/2026 15:16:23	MENSAGEM	ROTA-10 COMERCIO E SERVICOS EIRELI (PARTICIPANTE 318)	
Prezado, boa tarde Iremos verificar o que houve e reenviar a nossa documentação veirificada e sem falhas .			
08/01/2026 14:04:16	MENSAGEM	PREGOEIRO	
PARA PARTICIPANTE 318: Fornecedor, gostaria que nos indicasse o endereço eletrônico do site do fabricante, afim de verificar algumas características do modelo ofertado, em atendimento ao item 8.6.1, sob pena de desclassificação			
08/01/2026 14:15:00	MENSAGEM	PREGOEIRO	
PARA PARTICIPANTE 318: ?			
08/01/2026 14:17:17	MENSAGEM	ROTA-10 COMERCIO E SERVICOS EIRELI (PARTICIPANTE 318)	
Prezado pregoeiro, boa tarde! segue link: https://www.ytomachinery.com/products			
08/01/2026 14:17:27	MENSAGEM	ROTA-10 COMERCIO E SERVICOS EIRELI (PARTICIPANTE 318)	
https://en.jszxn.com/product/11.html?gad_source=1&gad_campaignid=22679607558&gclid=Cj0KCQiAyP3KBhD9ARIsAAJLlnaL-EOgBwLkMHv9iziom-sKG3BAZBzWPMe0mlYBSAj7B0iFS-4CAc8aAIQXEALw_wcB			
08/01/2026 14:28:23	MENSAGEM	PREGOEIRO	
PARA PARTICIPANTE 318: Fornecedor, no link informado não há tradução para português, ainda, entendo que, por se tratar de licitação nacional, como há uma página nacional do fabricante https://videfrigoito.com.br/tratores-yto/ , o modelo ofertado deveria estar disponível em atendimento ao item 8.6.1, porém na mesma não consta o modelo ofertado (YTO NLX954).			
08/01/2026 14:29:41	MENSAGEM	PREGOEIRO	
PARA PARTICIPANTE 318: Além disso, no catálogo apresentado não consta que a tomada de força é sincronizada com a roda, ainda foi verificado que Tomada de Força do modelo apresentado é com embreagem independente de dupla ação, no entanto, o exigido é Tomada de força independente e sincronizada com a roda, com acionamento sem uso de embreagem; também não consta a vazão mínima da bomba do sistema de direção e o assento é com suspensão mecânica e não pneumática como exigido.			
08/01/2026 14:30:35	MENSAGEM	PREGOEIRO	
PARA PARTICIPANTE 318: Como não está disponível no site do fabricante https://videfrigoito.com.br/tratores-yto/ o catálogo do modelo ofertado (YTO NLX954), conforme exigido no item 8.6.1, não é possível verificar e comprovar as características.			
08/01/2026 14:35:11	DESCLASSIFICAÇÃO DE PARTICIPANTE	PREGOEIRO	
ROTA-10 COMERCIO E SERVICOS EIRELI desclassificado. Motivo: Fornecedor, desclassificado por não atender as exigências em atendimento ao item 8.6.1 do edital, Também quanto as características, conforme mencionado via "chat"			
08/01/2026 14:35:11	NOTIFICAÇÃO	SISTEMA	
O detentor da melhor oferta é VANITRAR 'COMERCIO & SERVICOS' LTDA			
08/01/2026 14:42:39	DESCLASSIFICAÇÃO DE PARTICIPANTE	PREGOEIRO	
VANITRAR 'COMERCIO & SERVICOS' LTDA desclassificado. Motivo: Conforme verificado no site do fabricante https://www.budnytratores.com.br/pt-br/trator/trator-agricola-9040sl-1715801955 , há divergências entre o catálogo apresentado e o publicado no site do fabricante, conforme exigido no item 8.6.1, portanto, o mesmo não atende às especificações no que se refere à: Reserva de torque mínima de 26% (o modelo apresentado possui 18%); Vazão mínima da bomba hidráulica de 44,5 L/min (o modelo apresentado possui 32 L/min); e Sistema de direção com vazão mínima de 24,2 L/min (o modelo apresentado possui 16,2 L/min), portanto não cumpre com as exigências acima			

**MUNICIPIO DE RIO BONITO DO IGUAÇU
RIO BONITO DO IGUAÇU-PR**

08/01/2026 14:42:39 NOTIFICAÇÃO SISTEMA

O detentor da melhor oferta é SCHLICKMANN & ROTTA LTDA - ME

08/01/2026 14:57:04 NOTIFICAÇÃO SISTEMA

O detentor da melhor oferta é SIMEX MAQUINAS AGRICOLAS LTDA

08/01/2026 14:57:05 DESCLASSIFICAÇÃO DE PARTICIPANTE PREGOEIRO

SCHLICKMANN & ROTTA LTDA - ME desclassificado. Motivo: Conforme verificado no catálogo apresentado, bem como no site do fabricante <https://www.budnytratores.com.br/pt-br/trator/trator-agricola-9040sl-1715801955>, o modelo apresentado não atende às especificações, conforme exigido no item 8.6.1, no que se refere às exigências de: Reserva mínima de torque de 26% (o modelo apresentado possui 18%); Vazão mínima da bomba hidráulica de 44,5 L/min (o modelo apresentado possui 32 L/min); e Sistema de direção com vazão mínima de 24,2 L/min (o modelo apresentado possui 16,2 L/min), portanto não cumpre com as exigências acima

08/01/2026 15:34:25 DESEMPATE

08/01/2026 15:34:28 NOTIFICAÇÃO SISTEMA

PARTICIPANTE 363 possui direito de desempate conforme Lei Complementar nº 123/2006.

08/01/2026 15:34:50 LANCE CIDAMAQ MÁQUINAS E IMPLEMENTOS AGRÍCOLAS EIRELI

282.495,00

08/01/2026 15:39:28 NOTIFICAÇÃO SISTEMA

O detentor da melhor oferta da etapa de lances é CIDAMAQ MÁQUINAS E IMPLEMENTOS AGRÍCOLAS EIRELI

08/01/2026 15:39:28 HABILITAÇÃO



PREGOEIRO: MAIARA FERNANDA DA SILVA

EQUIPE DE APOIO RANGEL HENRIQUE KADES

EQUIPE DE APOIO ANDREIA DE FATIMA DEMENECH

MEMBRO DE EQUIPE DE APOIO GISELE GUILMAN

CIDAMAQ

Máquinas e Implementos Agrícolas

CNPJ: 32.396.643/0001-92
Rua Projetada E, s/nº - Loja Térreo - Parque Industrial
CEP 85.770-000 - Realeza - PR
IE: 9080134506
☎ (46) 3543-2815 / (46) 99924-0711

✉ licitacaogrupoterraviva@gmail.com / cidamaq.maquinas@gmail.com

RECURSO ADMINISTRATIVO

Em face da decisão de desclassificação

Processo Administrativo nº: 315/2025

Pregão/Concorrência nº: 84/2025

Recorrente: CIDAMAQ Máquinas e Implementos Agrícolas Ltda – CNPJ nº 32.396.643/0001-92

Objeto: Aquisição de trator agrícola

I – DA TEMPESTIVIDADE

O presente recurso é tempestivo, uma vez que interposto dentro do prazo legal previsto no edital e na legislação aplicável, devendo ser conhecido e analisado por esta Comissão/Pregoeiro.

II – DOS FATOS

A Recorrente foi **indevidamente desclassificada** sob os seguintes fundamentos:

1. Alegação de que a **carta apresentada foi emitida por revenda (DATTA DISTRIBUIDORA DE PEÇAS E ACESSÓRIOS AGRÍCOLAS LTDA)** e não pelo fabricante da marca LS Tractor, supostamente em desacordo com o item 8.6.2 do edital;
2. Alegação de que o **modelo ofertado não atenderia à exigência de “Tomada de força independente e sincronizada com a roda”**, uma vez que o catálogo padrão menciona TDP independente com acionamento eletro-hidráulico.

Todavia, **ambos os fundamentos não se sustentam**, conforme se demonstra a seguir.

CIDAMAQ

Máquinas e Implementos Agrícolas

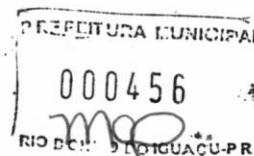

CNPJ: 32.396.643/0001-92

Rua Projetada E, s/nº - Loja Térreo - Parque Industrial

CEP 85.770-000 - Realeza - PR

IE: 9080134506

☎ (46) 3543-2815 / (46) 99924-0711

✉ licitacaogrupoterraviva@gmail.com / cidamaq.maquinas@gmail.com

III - DO ATENDIMENTO AO ITEM 8.6.2 DO EDITAL - CARTA DO FABRICANTE / REPRESENTAÇÃO

A interpretação adotada pela Administração foi **excessivamente restritiva**, violando os princípios da **competitividade, razoabilidade e julgamento objetivo**.

A empresa **DATTA DISTRIBUIDORA DE PEÇAS E ACESSÓRIOS AGRÍCOLAS LTDA** atua como **revenda autorizada e integrante da cadeia oficial de comercialização da marca LS Tractor no Brasil**, possuindo legitimidade para emitir declaração de atendimento e fornecimento do equipamento ofertado.

Importante destacar que o edital **não veda a apresentação de declaração emitida por revenda autorizada**, tampouco exige que o documento seja emitido exclusivamente pela fábrica internacional, sob pena de restringir indevidamente a competitividade do certame.

A jurisprudência consolidada do TCU é firme no sentido de que **formalismos excessivos não podem prevalecer sobre o atendimento material da exigência**, especialmente quando comprovada a capacidade de fornecimento e assistência técnica do produto.

IV - DA TOMADA DE FORÇA INDEPENDENTE E SINCRONIZADA COM A RODA - ITEM OPCIONAL OFERTADO

Este é o ponto central da controvérsia.

O edital exige expressamente:

CIDAMAQ Máquinas e Implementos Agrícolas LTDA • Realeza/PR

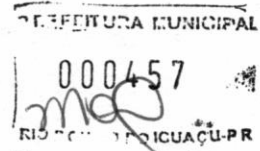

CIDAMAQ

Máquinas e Implementos Agrícolas

CNPJ: 32.396.643/0001-92

Rua Projetada E, s/nº - Loja Térreo - Parque Industrial

CEP 85.770-000 - Realeza - PR

IE: 9080134506

☎ (46) 3543-2815 / (46) 99924-0711

✉ licitacaogrupoterraviva@gmail.com / cidamaq.maquinas@gmail.com

“Tomada de força independente e sincronizada com a roda.”

Ocorre que, conforme especificações técnicas do fabricante LS Tractor, **a tomada de força sincronizada com a roda é um ITEM OPCIONAL DE FÁBRICA**, disponível para o modelo ofertado.

Ou seja:

- O fato de o catálogo padrão apresentar a TDP independente **não exclui** a possibilidade técnica da TDP sincronizada;
- A sincronização com a roda **não é inexistente**, mas sim **configuração opcional**, plenamente disponível;
- O equipamento **ATENDE INTEGRALMENTE À EXIGÊNCIA DO EDITAL**, pois será entregue já com o opcional requerido.

CIDAMAQ

Máquinas e Implementos Agrícolas

CNPJ: 32.396.643/0001-92
 Rua Projetada E, s/nº - Loja Térreo - Parque Industrial
 CEP 85.770-000 - Realeza - PR
 IE: 9080134506

☎ (46) 3543-2815 / (46) 99924-0711

✉ licitacaogrupoterraviva@gmail.com / cidamaq.maquinas@gmail.com

III TRANSMISSÃO

MQ

PLUS80/90/100

4.4.8 GSP (PTO DE VELOCIDADE DE SOLO) (OPCIONAL)

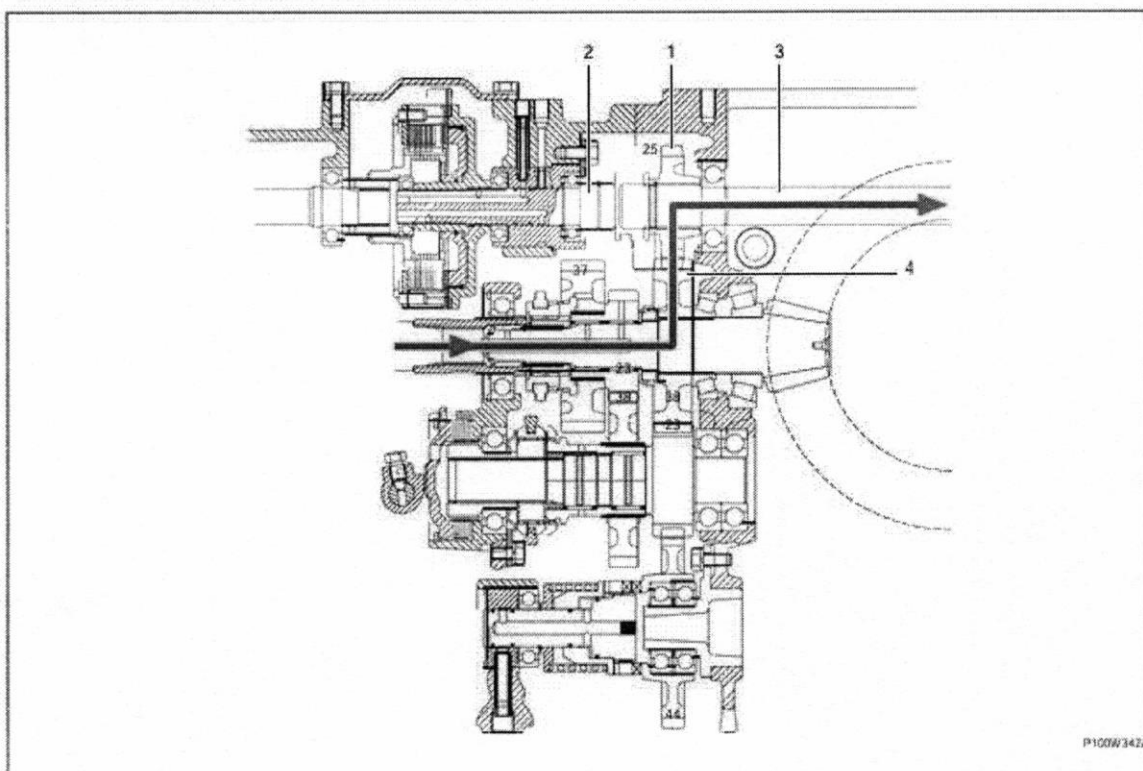

O GSP recebe energia através da linha do câmbio principal, não através da linha de transmissão direta da PTO, acionada pelo eixo principal da PTO. É operado a uma velocidade proporcional à velocidade de rotação das rodas traseiras. Portanto, este tipo de PTO é usado principalmente para semear e espalhar fertilizante.

Como mostrado na figura, a engrenagem acionada por GSP (1) atua como uma junta para conectar o eixo da embreagem da PTO (2) e o eixo de conexão da PTO (3) no estado neutro. Quando a alavanca do GSP é puxada, esta engrenagem é movida para a direita e é engatada com a engrenagem de câmbio de intervalo (4).

Como resultado, a energia fornecida pela seção do câmbio principal é passada pela engrenagem do câmbio de intervalo e pela engrenagem acionada por GSP e é fornecida à seção do câmbio da PTO. Finalmente, o turno da PTO é acionado a uma velocidade proporcional à velocidade do veículo.

CIDAMAQ

Máquinas e Implementos Agrícolas



CNPJ: 32.396.643/0001-92
Rua Projetada E, s/nº - Loja Térreo - Parque Industrial
CEP 85.770-000 - Realeza - PR
IE: 9080134506
☎ (46) 3543-2815 / (46) 99924-0711

✉ licitacaogrupoterraviva@gmail.com / cidamaq.maquinas@gmail.com

Desclassificar a proposta com base apenas na leitura do catálogo padrão, **desconsiderando a oferta expressa do opcional exigido**, afronta diretamente os princípios do **formalismo moderado, da proposta mais vantajosa e do interesse público**.

A Administração deve avaliar **o que está sendo efetivamente ofertado**, e não apenas a configuração base ilustrada em material publicitário.

V – DO FORMALISMO MODERADO E DO INTERESSE PÚBLICO

A proposta da Recorrente:

- Atende tecnicamente ao edital;
- Oferece o opcional exigido **sem custo adicional**;
- Garante economicidade e vantajosidade à Administração.

A manutenção da desclassificação, neste cenário, representaria **excesso de rigor formal**, vedado pela Lei nº 14.133/2021 e pela jurisprudência pacífica dos Tribunais de Contas.

VI – DO PEDIDO

Diante do exposto, requer:

- a) **O conhecimento e provimento do presente recurso;**
- b) **A anulação da decisão que desclassificou a Recorrente;**
- c) **O reconhecimento de que a Tomada de Força independente e sincronizada com a roda é item**

CIDAMAQ

Máquinas e Implementos Agrícolas

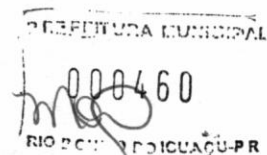

CNPJ: 32.396.643/0001-92

Rua Projetada E, s/nº – Loja Térreo – Parque Industrial

CEP 85.770-000 – Realeza – PR

IE: 9080134506

☎ (46) 3543-2815 / (46) 99924-0711

✉ licitacaogrupoterraviva@gmail.com / cidamaq.maquinas@gmail.com

opcional e está sendo ofertada sem custos adicionais, atendendo integralmente ao edital;

d) O conseqüente **retorno da proposta da Recorrente à fase de julgamento**, com sua regular habilitação e classificação.

Termos em que,

Pede deferimento.

Realeza/PR, 13 de janeiro de 2026.

MARIA APARECIDA SIQUEIRA
BONFIM:00590757911

Assinado de forma digital por MARIA
APARECIDA SIQUEIRA
BONFIM:00590757911
Dados: 2026.01.13 17:18:45 -03'00'

Cidamaq Maquinas e Implementos Agrícolas Eireli

Maria Aparecida Siqueira Bonfim

RG: 7670951-3

CPF: 005.907.579-11

Sócia Proprietária

CONTRARRAZÕES AO RECURSO ADMINISTRATIVO

Processo Administrativo nº: 315/2025
Pregão Eletrônico nº: 84/2025
Objeto: Aquisição de trator agrícola
Recorrente: CIDAMAQ Máquinas e Implementos Agrícolas Ltda
Recorrida: SIMEX – Máquinas Agrícolas Ltda

À
Autoridade Competente / Pregoeiro(a)

I – DA QUALIFICAÇÃO DA RECORRIDA

A **SIMEX – Máquinas Agrícolas Ltda**, pessoa jurídica de direito privado, inscrita no CNPJ nº **00.827.383/0001-76**, já devidamente qualificada nos autos do certame em epígrafe, na condição de **empresa declarada vencedora**, vem, respeitosamente, apresentar suas **CONTRARRAZÕES AO RECURSO ADMINISTRATIVO** interposto por **CIDAMAQ Máquinas e Implementos Agrícolas Ltda**, pelas razões de fato e de direito a seguir expostas.

II – SÍNTESE DO RECURSO

A Recorrente pretende a reforma da decisão que corretamente a **desclassificou**, sustentando, em síntese:

- a) Que a declaração apresentada por revenda/intermediária seria suficiente para atender à exigência editalícia de carta do fabricante ou concessionária;
- b) Que o equipamento ofertado atenderia à exigência de "Tomada de Força independente e sincronizada com a roda", por se tratar de item opcional de fábrica;
- c) Que a decisão administrativa teria incorrido em formalismo excessivo.

Todavia, como se demonstrará, **nenhuma dessas alegações merece prosperar**, devendo ser integralmente mantida a decisão administrativa que declarou vencedora a empresa ora Recorrida.

III – DA CORRETA APLICAÇÃO DO EDITAL E DO JULGAMENTO OBJETIVO

O edital constitui a **lei interna da licitação**, vinculando tanto a Administração quanto os licitantes, nos termos do princípio da **vinculação ao instrumento convocatório**, consagrado pela Lei nº 14.133/2021.

SIMEX MÁQUINAS AGRÍCOLAS

Rua Tucuruí, 995 - Vila Carli
Guarapuava - PR - 85040-364
Tel. 42 3624-2100
www.newholland.com.br

No caso concreto, a decisão administrativa limitou-se a **aplicar fielmente as exigências editalícias**, sem qualquer inovação, flexibilização indevida ou tratamento desigual entre os participantes.

O recurso da CIDAMAQ não aponta ilegalidade na regra do edital, mas tenta, de forma indevida, **reinterpretá-la após a apresentação das propostas**, o que é vedado pelo ordenamento jurídico.

IV – DA EXIGÊNCIA DE CARTA DO FABRICANTE / CONCESSIONÁRIA (LEGALIDADE E AMPARO NA LEI FERRARI)

A exigência de apresentação de **carta emitida pelo fabricante ou concessionária oficialmente autorizada** não é formalidade excessiva, mas requisito **essencial à segurança jurídica e à execução do contrato**.

Tal exigência encontra **amparo direto na Lei nº 6.729/1979 (Lei Ferrari)**, que regula a concessão comercial de veículos automotores, **incluindo tratores agrícolas**.

Nos termos dos arts. 1º, 2º e 3º da referida Lei:

- A comercialização de veículos novos;
- A prestação de assistência técnica;
- O cumprimento das obrigações de garantia;

são atribuições **exclusivas do fabricante (produtor) ou do concessionário integrante da rede oficial da marca**, regularmente constituído mediante contrato de concessão.

A declaração apresentada pela CIDAMAQ foi emitida por **mero intermediário comercial**, o qual **não detém legitimidade jurídica** para:

- Vincular o fabricante;
- Garantir assistência técnica oficial;
- Assegurar fornecimento de peças;
- Assumir obrigações de garantia perante a Administração Pública.

Diferentemente, a SIMEX apresentou **declaração formal emitida pela CNH Industrial Brasil Ltda**, fabricante da marca New Holland, comprovando de forma inequívoca sua condição de **concessionária autorizada**, com rede, território definido e assistência técnica garantida.

Portanto, a exigência editalícia:

- Está em conformidade com a Lei Ferrari;
- Protege o interesse público;
- Evita risco contratual;
- Garante a continuidade da execução do contrato.

SIMEX MÁQUINAS AGRÍCOLAS

Rua Tucuruí, 995 - Vila Carli
Guarapuava - PR - 85040-364
Tel. 42 3624-2100
www.newholland.com.br

V – DA NÃO COMPROVAÇÃO DA TOMADA DE FORÇA INDEPENDENTE E SINCRONIZADA COM A RODA

Outro ponto central do recurso diz respeito à exigência técnica de **Tomada de Força independente e sincronizada com a roda**.

O edital não exige **possibilidade futura de adaptação**, mas sim **característica técnica do equipamento ofertado**.

A CIDAMAQ limitou-se a alegar que a funcionalidade seria “opcional de fábrica”, sem, contudo, apresentar:

- Declaração do fabricante vinculada à proposta;
- Código de opcional;
- Memorial descritivo contratual;
- Compromisso técnico formal do fabricante quanto à entrega do equipamento exatamente na configuração exigida.

Material técnico genérico, catálogos ilustrativos ou explicações conceituais **não possuem força contratual e não suprem a exigência editalícia**.

A Administração Pública não pode contratar com base em **promessas futuras de adequação técnica**, sob pena de violação ao princípio do julgamento objetivo e de assunção de risco indevido.

A SIMEX, ao contrário, apresentou proposta **tecnicamente compatível**, com documentação clara e vinculante, atendendo integralmente às especificações do edital.

VI – DA INAPLICABILIDADE DO FORMALISMO MODERADO AO CASO

A Recorrente invoca indevidamente o princípio do formalismo moderado.

Entretanto, tal princípio **não autoriza a flexibilização de requisitos técnicos essenciais do objeto**, tampouco a substituição do atendimento objetivo do edital por interpretações subjetivas.

A jurisprudência administrativa é pacífica no sentido de que o formalismo moderado aplica-se a **falhas sanáveis**, e não a **ausência de comprovação de requisitos técnicos ou jurídicos essenciais**, como ocorre no presente caso.

VII – DO ACERTO DA DECISÃO ADMINISTRATIVA

Diante de todo o exposto, resta claro que:

SIMEX MÁQUINAS AGRÍCOLAS

Rua Tucuruí, 995 - Vila Carli
Guarapuava - PR - 85040-364
Tel. 42 3624-2100
www.newholland.com.br

- A CIDAMAQ não comprovou atendimento às exigências editalícias;
- A decisão que a desclassificou foi técnica, objetiva e legal;
- A SIMEX atendeu integralmente ao edital;
- O acolhimento do recurso violaria os princípios da isonomia, do julgamento objetivo e da vinculação ao instrumento convocatório.

ma

VIII – DO PEDIDO

Diante do exposto, requer-se:

- a) O **não provimento do recurso administrativo** interposto pela CIDAMAQ Máquinas e Implementos Agrícolas Ltda;
- b) A **manutenção integral da decisão** que declarou a SIMEX – Máquinas Agrícolas Ltda vencedora do certame;
- c) O regular prosseguimento do processo licitatório, com a consequente adjudicação e homologação.

Termos em que,

Pede deferimento.

Guarapuava, 14 de janeiro de 2026.

SIMEX MÁQUINAS AGRÍCOLAS LTDA

Karl Mathias Leh
RG 589.928 SSP PR
CPF: 150.488.289-72
Sócio Administrador

Madalena Remlinger

Madalena Remlinger
RG 865.729 SSP PR
CPF: 255.665.389-72
Sócia Administradora

Rua Tucuui, 995 - Bairro de Vila Carli - 85040-364 - Guarapuava - PR

SIMEX MÁQUINAS AGRÍCOLAS

Rua Tucuui, 995 - Vila Carli
Guarapuava - PR - 85040-364
Tel. 42 3624-2100
www.newholland.com.br



PREFEITURA MUNICIPAL DE RIO BONITO DO IGUAÇU

CNPJ 95 587 770/0001-99

Rua 7 de Setembro, 720 - Centro - Telefax (0**42) 3653-1122
85340-000 - Rio Bonito do Iguaçu - Paraná

Licitação: Pregão Eletrônico nº 084/2025-PMRBI

Tipo: Menor Preço por Lote

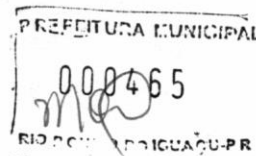

Objeto: Aquisição de máquinas e equipamentos (trator agrícola novo), conforme CONVÊNIO TRANSFEREGOV.BR Nº 985172/2025, celebrado entre a UNIÃO, por intermédio do Ministério da Integração e do Desenvolvimento Regional e o Município de Rio Bonito do Iguaçu-PR, para atender as necessidades da Secretaria Municipal de Agropecuária e Meio Ambiente.

JULGAMENTO DE RECURSO

EXPOSIÇÃO FÁTICA

Trata-se de recurso interposto pela empresa: CIDAMAQ MÁQUINAS E IMPLEMENTOS AGRÍCOLAS LTDA, em face de sua desclassificação, sendo que o recurso aponta sinteticamente que as irregularidades apontadas não eram motivo para a desclassificação nos seguintes pontos: 1) Apesar da empresa DATTA DISTRIBUIDORA DE PEÇAS E ACESSÓRIOS AGRÍCOLAS LTDA, de fato não tratar-se do fabricante da Marca LS TRACTOR, trata-se de revenda autorizada; 2) A tomada de força independente e sincronizada com a roda trata-se de um opcional ofertado. Ao final requerendo o provimento do Recurso apresentado, a sua reabilitação com fundamento no excesso de formalismo da decisão administrativa.

A empresa SIMEX MÁQUINAS AGRICOLAS, empresa classificada na disputa da presente licitação, apresentou as suas contrarrazões, alegando sinteticamente que a decisão de desclassificação da empresa CIDAMAQ MÁQUINAS E IMPLEMENTOS AGRÍCOLAS LTDA, pois não apresentou a garantia pelo fabricante e que o modelo indicado não contempla em seu catálogo a configuração exigida no edital, sendo assim a decisão administrativa fundou-se em regra estabelecida pelo instrumento convocatório e seguiu exatamente o que consta no edital e portanto a decisão é correta.

Ao final do prazo o processo veio concluso para julgamento.

Eis o que havia de pertinente a relatar.

DA TEMPESTIVIDADE DO RECURSO



PREFEITURA MUNICIPAL DE RIO BONITO DO IGUAÇU

CNPJ 95 587 770/0001-99

Rua 7 de Setembro, 720 - Centro - Telefax (0**42) 3653-1122
85340-000 - Rio Bonito do Iguaçu - Paraná



Inicialmente devemos considerar que na modalidade Concorrência Eletrônica, o prazo para interpor recurso é de 3 (dias) dias corridos, após a intimação como consta no art. 165 da Lei 14.133/2021.

“Art. 165. Dos atos da Administração decorrentes da aplicação desta Lei cabem:

I - recurso, no prazo de 3 (três) dias úteis, contado da data de intimação ou de lavratura da ata, em face de:

[...]

c) ato de habilitação ou inabilitação de licitante.”

Diante do exposto:

Quanto à tempestividade do Recurso interposto pela empresa CIDAMAQ MÁQUINAS E IMPLEMENTOS AGRÍCOLAS LTDA, ocorreu no prazo legal, ou seja, três dias uteis após a intimação da desclassificação/inabilitação. Portanto, **tempestivo**.

Ainda consta que foram preenchidos os requisitos legais para a interposição do recurso, dessa forma recebo o recurso interposto pela empresa CIDAMAQ MÁQUINAS E IMPLEMENTOS AGRÍCOLAS LTDA, passando a análise do mérito. No mesmo prazo a empresa SIMEX MÁQUINAS AGRICOLAS apresentou as suas contrarrazões, sendo, portanto, da mesma forma tempestiva a sua manifestação.

DO MÉRITO

1) Quanto ao item 8.6.2 do Edital (DECLARAÇÃO DO FABRICANTE).

O item 8.6.2 do Edital de Licitação Pregão Eletrônico nº 084/2025-PMRBI, trata especificamente da exigência que a empresa proponente, neste caso em análise a empresa CIDAMAQ MÁQUINAS E IMPLEMENTOS AGRÍCOLAS LTDA, seja a representada/autorizada da marca ofertada, sob pena de desclassificação do certame, conforme podemos obter da redação do item, vejamos:

8.6.2 Declaração emitida pelo Fabricante do equipamento de que a empresa proponente é representante/autorizada da marca ofertada.

Resta fácil observar que a empresa CIDAMAQ MÁQUINAS E IMPLEMENTOS AGRÍCOLAS LTDA (proponente), apresentou declaração emitida pela empresa DATTA DISTRIBUIDORA DE PEÇAS E ACESSÓRIOS AGRÍCOLAS LTDA - CNPJ 76.065.317/0001-78, com sede na cidade de Cascavel/PR, a qual atua como revenda do equipamento, indicando que a empresa CIDAMAQ MÁQUINAS E IMPLEMENTOS AGRÍCOLAS LTDA, trata-se de preposto autorizado para revenda de equipamentos LS TRACTOR.



PREFEITURA MUNICIPAL DE RIO BONITO DO IGUAÇU

CNPJ 95 587 770/0001-99

Rua 7 de Setembro, 720 - Centro
85340-000 - Rio Bonito do Iguaçu

PREFEITURA MUNICIPAL
Telefax (0**42) 3653-1122
000467
RIO BONITO DO IGUAÇU - PR

Diante deste fato não há com aceitar a declaração de uma revenda como se fosse a declaração do próprio fabricante, pois a empresa LS TRACTOR LTDA, conforme podemos constar na rede mundial de computadores no sítio eletrônico conforme o seguinte link: LS Tractor - Tecnologia sul-coreana, coração brasileiro. , encontra-se sediada na Rua Vereador Klaus Lennertz, 2103 - Palmital - Garuva - Santa Catarina, CEP 89248-000 CNPJ 13.677.964/0002-00, **sendo o verdadeiro fabricante do equipamento apresentado** pela empresa CIDAMAQ MÁQUINAS E IMPLEMENTOS AGRÍCOLAS LTDA, a qual nesse ponto merece ser desclassificada pois não apresentou documento que serve para assegurar a garantia e a execução dos serviços de manutenção do equipamento que o Município de Rio Bonito do Iguaçu pretende adquirir com o presente processo licitatório. Neste ponto o recurso administrativo não merece acolhida no seu mérito. Superado tal ponto passamos ao próximo tema.

2) Quanto ao item 2.1 do Edital (TOMADA DE FORÇA INDEPENDENTE E SINCRONIZADA COM A RODA).

O item 2.1 do Edital trata do objeto da licitação, vejamos a descrição:

"2.1 - Objeto da presente licitação é a aquisição de máquinas e equipamentos (trator agrícola novo), conforme CONVÊNIO TRANSFEREGOV.BR No. 985172/2025, celebrado entre a UNIÃO, por intermédio do Ministério da Integração e do Desenvolvimento Regional e o Município de Rio Bonito do Iguaçu-PR, para atender as necessidades da Secretaria Municipal de Agropecuária e Meio Ambiente.

...

"

Logo em seguida no mesmo item 2.1 encontrados as descrições mínimas do Trator Agrícola

" ...

Trator Agrícola, novo, ano e modelo de fabricação do ano corrente ou posterior; com motor a diesel 4 cilindros, turbo, intercooler, com no mínimo 90 CV de potência nominal e 26% de reserva de torque; Cabinado, com ar condicionado e banco com suspensão pneumática; Tração 4X4 com acionamento eletro hidráulico; Freio a disco em banho de óleo, com duas válvulas de controle remoto simples, com acionamento independente; Embreagem a disco cerametalico, com acionamento mecânico ou Power shuttle, Transmissão sincronizada/lateral com no mínimo 12 marchas a frente e mínimo 12 a ré; Bloqueio do diferencial traseiro com acionamento eletro-hidráulico; Sistema Hidráulico com bomba hidráulica de vasão mínima de 44,5 l/min., levante hidráulico com capacidade mínima de 3.600 kgf no olhal sem cilindro auxiliar; Tomada de força independente e sincronizada com a roda, com acionamento sem uso de embreagem; Sistema de direção hidráulica com circuito independente com bomba de no mínimo 29 l/min. Tanque de combustível com capacidade mínima de 100 litros, pneus traseiros mínimo 18.4x30 com no mínimo 08 lonas e dianteiros no mínimo 12.4x24 com no mínimo 06 lonas. Peso

ma



PREFEITURA MUNICIPAL DE RIO BONITO DO IGUAÇU

CNPJ 95 587 770/0001-99

Rua 7 de Setembro, 720 - Centro - Telefax (0**42) 3653-1122
85340-000 - Rio Bonito do Iguaçu - Paraná

aproximado de embarque de 3.400 kg. Com entrega técnica. Garantia mínima de 12 meses e assistência técnica garantida

"GRIFOS NOSSOS

Ao compararmos o descritivo mínimo constante no item 2.1 do edital, com a descrição contida no link apresentado pela proponente como catalogo do equipamento:

https://www.lstractor.com.br/upload/product_download/210809/PLUS100CABINADO.pdf, nos deparamos que o modelo apresentado possui tomada de força independente com acionamento eletro-hidráulico, no entanto **não há sincronização com as rodas**, conforme o exigido "Tomada de força independente e sincronizada com a roda"

Quando a alegação da empresa Recorrente de que de tal configuração do equipamento consiste em um item opcional, não merece guarida pois **não foi possível encontrar essa informação no catálogo do fabricante**. Pois são somente opcionais: 1) o diâmetro do disco; 2) a capacidade de levantar na rótula; e 3) o peso em ordem de marcha c/ Lastro.

Nesse ponto, o edital foi atendido não foi atendido pela e portanto, não há razão para não provimento do recurso em seu mérito.

DA DECISÃO

Diante de todo os expostos, dos fatos e fundamentos analisados: **Recebo o recurso, apresentado tempestivamente, para negar-lhe integralmente o provimento, mantendo a classificação inalterada no Pregão Eletrônico nº 84/2025.**

Rio Bonito do Iguaçu, 22 de janeiro de 2026.

Maiara Fernanda da Silva
MAIARA FERNANDA DA SILVA
Pregoeira



PREFEITURA MUNICIPAL DE RIO BONITO DO IGUAÇU

CNPJ 95 587 770/0001-99

Rua 7 de Setembro, 720 - Centro - Telefax (0**42) 3653-1122
85340-000 - Rio Bonito do Iguaçu - Paraná

**RATIFICAÇÃO DE DECISÃO DE RECURSO
PREGÃO ELETRÔNICO Nº 84/2025**

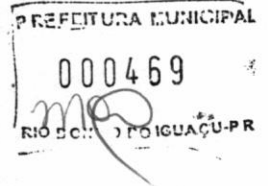

LICITAÇÃO: Pregão Eletrônico nº 84/2025

TIPO: Menor Preço por Lote

OBJETO: Aquisição de máquinas e equipamentos (trator agrícola novo), conforme CONVÊNIO TRANSFEREGOV.BR NO. 985172/2025, celebrado entre a UNIÃO, por intermédio do Ministério da Integração e do Desenvolvimento Regional e o Município de Rio Bonito do Iguaçu-PR, para atender as necessidades da Secretaria Municipal de Agropecuária e Meio Ambiente.

ASSUNTO: Ratificação de Julgamento de Recurso Administrativo.

O Município de Rio Bonito do Iguaçu, Estado do Paraná, inscrito no CNPJ sob nº 95.587.770/0001-99, neste ato representado pelo seu Prefeito Municipal, SEZAR AUGUSTO BOVINO, portador de cédula de identidade nº 1.420.491/SSP/PR e CPF nº 333.481.709-15 no uso de suas atribuições legais, em observância aos procedimentos estabelecidos no art. 165 § 2º da Lei Federal nº 14.133/2021, após apreciação do Julgamento do Recurso Administrativo, referentes ao PREGÃO ELETRÔNICO Nº 84/2025, interposto pela empresa CIDAMAQ MÁQUINAS E IMPLEMENTOS AGRÍCOLAS LTDA - CNPJ 32.396.643/0001-92, decido RATIFICAR a decisão tomada pelo(a) Pregoeira, por seus próprios fundamentos.

Rio Bonito do Iguaçu-PR, 22 de janeiro de 2026

SEZAR
AUGUSTO
BOVINO:33348
170915
SEZAR AUGUSTO BOVINO
Prefeito Municipal

Assinado de forma
digital por SEZAR
AUGUSTO
BOVINO:33348170915
Dados: 2026.01.22
15:53:32 -03'00'

PROPOSTA COMERCIAL

A

Prefeitura do Município de Rio Bonito do Iguaçu - Estado do Paraná
Pregão Eletrônico nº 84/2025
Processo Administrativo nº 315/2025

IDENTIFICAÇÃO DO PROPONENTE

RAZÃO SOCIAL: SIMEX MÁQUINAS AGRÍCOLAS LTDA.
CNPJ: 00.827.383/0001-76 **INSC. ESTADUAL:** 401.09049-57
Tel.: (42) 3624-2100 **Fax:** (42) 3624-1806 **Celular:** (42) 9977-2711
Contato Comercial: Irineu Ruckhaber Morschbacher
E-mail: simex@simexagricola.com.br
Endereço: Rua Tucuruí, 995, Bairro Vila Carli **Cidade:** Guarapuava
UF: PR **CEP:** 85.040-364

Responsáveis pela Assinatura do Contrato (em conjunto):

Karl Mathias Leh **RG:** 589928 SSP/PR **CPF:** 150.488.289-72
Madalena Remlinger **RG:** 865729 SSP/PR **CPF:** 255.665.389-72

Sócios Administradores

Dados Bancários:

Banco: 001 – Banco do Brasil S. A. – Agência 4121-1 – Conta: 39258-8

IDENTIFICAÇÃO DO PREPOSTO:

RAZÃO SOCIAL: SIMEX MÁQUINAS AGRÍCOLAS LTDA.
CNPJ: 00.827.383/0001-76 **INSC. ESTADUAL:** 401.09049-57
Tel.: (42) 3624-2100 **Fax:** (42) 3624-1806 **Celular:** (42) 9977-2711
Contato Comercial: Irineu Ruckhaber Morschbacher
E-mail: simex@simexagricola.com.br
Endereço: Rua Tucuruí, 995, Bairro Vila Carli **Cidade:** Guarapuava
UF: PR **CEP:** 85.040-364

A empresa supracitada vêm respeitosamente à Prefeitura do Município de Rio Bonito do Iguaçu, apresentar proposta para a aquisição de máquinas e equipamentos (trator agrícola novo), conforme CONVÊNIO TRANSFEREGOV.BR Nº 985172/2025, celebrado entre a UNIÃO, por intermédio do Ministério da Integração e do Desenvolvimento Regional e o Município de Rio Bonito do Iguaçu-PR, para atender as necessidades da Secretaria Municipal de Agropecuária e Meio Ambiente, em observância ao Pregão Eletrônico nº 84/2025, conforme preços unitários a seguir:

LOTE 01						
ITEM	DESCRIÇÃO	MARCA / MODELO	QTDE.	UN.	VALOR UNIT.	VALOR TOTAL
1	AQUISIÇÃO DE TRATOR AGRICOLA NOVO Nas seguintes descrições mínimas: Trator Agrícola, novo, ano e modelo de	NEW HOLLAND / TL5.90	3	UNID.	R\$ 282.500,00	R\$ 847.500,00

SIMEX MÁQUINAS AGRÍCOLAS

Rua Tucuruí, 995 - Vila Carli
Guarapuava - PR - 85040-364
Tel. 42 3624-2100
www.newholland.com.br

<p>fabricação do ano corrente ou posterior; com motor a diesel 4 cilindros, turbo, intercooler, com no mínimo 90 CV de potência nominal e 26% de reserva de torque; Cabinado, com ar condicionado e banco com suspensão pneumática; Tração 4X4 com acionamento eletro hidráulico; Freio a disco em banho de óleo, com duas válvulas de controle remoto simples, com acionamento independente; Embreagem a disco cerametalico, com acionamento mecânico ou Power shuttle, Transmissão sincronizada/lateral com no mínimo 12 marchas a frente e mínimo 12 a ré; Bloqueio do diferencial traseiro com acionamento eletro-hidráulico; Sistema Hidráulico com bomba hidráulica de vasação mínima de 44,5 l/min., levante hidráulico com capacidade mínima de 3.600 kgf no olhal sem cilindro auxiliar; Tomada de força independente e sincronizada com a roda, com acionamento sem uso de embreagem; Sistema de direção hidráulica com circuito independente com bomba de no mínimo 29 l/min. Tanque de combustível com capacidade mínima de 100 litros, pneus traseiros mínimo 18.4x30 com no mínimo 08 lonas e dianteiros no mínimo 12.4x24 com no mínimo 06 lonas. Peso aproximado de embarque de 3.400 kg. Com entrega técnica. Garantia mínima de 12 meses e assistência técnica garantida.</p>				
TOTAL				R\$ 847.500,00

Valor total da Proposta: R\$ 847.500,00 (oitocentos e quarenta e sete mil e quinhentos reais).

VALIDADE DA PROPOSTA: 60 (sessenta) dias.

Demais condições conforme editais.

Guarapuava, 08 de janeiro de 2026.

SIMEX MÁQUINAS AGRÍCOLAS LTDA

Karl Mathias Leh
RG 589.928 SSP PR
CPF: 150.488.299-72
Sócio Administrador
Rua Tucuruí, 995 - Bairro de Vila Carli - 85040-364 - Guarapuava - PR

Madalena Remlinger
RG 865.729 SSP PR
CPF: 255.665.389-72
Sócia Administradora

SIMEX MÁQUINAS AGRÍCOLAS

Rua Tucuruí, 995 - Vila Carli
Guarapuava - PR - 85040-364
Tel. 42 3624-2100
www.newholland.com.br

SÉRIE TL5

TRATORES

CNH CAPITAL



**MOTOR FPT S8000
MAR I DE BAIXO
CONSUMO E
RESPOSTAS RÁPIDAS**

Reserva de torque de 27%.
Possibilita manter por mais
tempo sem troca de
marchas.



TRANSMISSÃO

Melhor escalonamento
da marcha ideal para
cada operação.



LIFT-O-MATIC™

Grava a posição de
profundidade e sensibilidade
do levante hidráulico.
Operações hidráulicas
rápidas e precisas.



**CONFORTO
INCOMPARÁVEL**

Maior área envidraçada
e totalmente segura
para qualquer condição.



**LEVANTE
HIDRÁULICO COM
CAPACIDADE DE
3.600 kgf**



**EIXO DIANTEIRO EM
CARÇAÇA ÚNICA,
AUTOBLOCANTE
E CRUZETAS
BLINDADAS**

Menor custo de
manutenção,
ideal para qualquer
operação.



NEW HOLLAND

SEMPRE COM VOCÊ

ESPECIFICAÇÕES TÉCNICAS SÉRIE TL5

PREFEITURA MUNICIPAL

0000473
RUBRICA: AGRICULTURA - P.R.

CNH CAPITAL

MODELO	TL5.80	TL5.90	TL5.100
MOTOR FFT S8000			
Potência (ISO TR 14396) @ 2.400 rpm cv (hp)	80 (79)	90 (89)	101 (99)
Torque máximo @ 1.400 rpm	300 Nm	330 Nm	380 Nm
Número de cilindros / cilindrada	4 / 3.908 cm³		
Aspiração / Bomba injetora	Turbo Intercooler / Delphi		
Reserva de torque	26%		27%
Tanque de combustível Cabinado	170 L (100 L principal + 70 L auxiliar opcional)		
Tanque de combustível Plataformado	161 L (118 L principal + 43 L auxiliar opcional)		
EMBREAGEM			
Material do disco	Duplo seco cerâmico		
Acionamento	Mecânico		
Opcional Embreagem multidiscos	Power Shuttle		
TRANSMISSÃO			
Tipo / Posição das alavancas / Proteção contra água	Sincronizada / Lateral / Opcional		
Número de marchas - Frente x Ré	12x4/12x12		12x12
Super-reductor - Frente x Ré (opcional)	20x12		
Reversor eletro-hidráulico (opcional)	12x12 Power Shuttle		
Reversor Mecânico Frente e Ré	Opcional 12x12 / 20x12	Standard 12x12 / Standard 20x12	
BLOQUEIO DO DIFERENCIAL - TRASEIRO			
Acionamento	Mecânico / Eletro-hidráulico (opcional)		Eletro-hidráulico
Atuação	Eixo traseiro		
Eletro-hidráulico	Power Shuttle		
TRAÇÃO DIANTEIRA			
Acionamento / Diferencial	Eletro-hidráulico / Auto-blocante		
Ângulo de esterçamento	55°		
Oscilação do Eixo Lateral	11°		
Raio de giro mínimo - 4WD	5,3 m		
Eixo frontal	Classe II		
SISTEMA HIDRÁULICO			
Capacidade de vazão na bomba	44,5 L/min		
Implementos	Categoria II		
Lift-D-Matic	Standard		
Válvulas de controle remoto centro aberto	02 válvulas remotas, 01 com função float		
Capacidade de levante no olhal	3.600 kg		
Capacidade de levante a 610 mm do olhal	2.200 kg		
DIREÇÃO			
Tipo / Sistema	Hidroestática / Independente		
Bomba hidráulica engrenagem	29 L/min		
SISTEMA ELÉTRICO			
Alternador - Cab. / Plat.	120 A.h / 85 A.h		
Bateria - 12V Cab. e Plat.	100 A.h		
Motor de partida	3,0 kW		
TOMADA DE FORÇA			
Atuação	Independente		
Acionamento Eletro-hidráulico 540/540E/1000 rpm	Transmissão mecânica 12x12/ 20x12 (opcional)		Standard
Acionamento mecânico	Standard 540 rpm / Opcional 540/540E rpm		
Eixo	1 3/8" 6 estrias		
TDF sincronizada com roda	Standard		
FREIOS			
Tipo	Disco em banho de óleo		
Acionamento independente	Hidráulico		
Freio de estacionamento	Manual e independente		
CONFORTO DO OPERADOR			
Cabinado / Plataformado	Dipnível		
Air condicionado Cabinado / USB	Standard		
Banco do operador	Suspensão mecânica 12x4 - 12x12 - 20x12 / Suspensão pneumática 12x12 e 20x12 com a TDF Eletro-Hidráulico e Power Shuttle		
PESO			
Peso Frontal	6x40 kg		
Peso Traseiro	6x50 kg		
Peso De Embarque	3.470 kg / 3.630 kg		
Peso Máximo Admissível / Peso Frontal	4.500 kg	5.000 kg	5.600 kg
DIMENSÕES			
Comprimento Total	3.980 mm		
Largura Total	1910 mm		
Altura Total	2.300 mm / 2.630 mm		
AGRICULTURA DE PRECISÃO			
Sistema Para Piloto Automático Elétrico	Opcional		
DISPONIBILIDADE DE PNEUS			
Dianteiro / Traseiro	12.4-24 06PR R1 / 18.4-30 10PR R1		
	12.4-24 08PR R1 / 13.6-36 06PR R1		
	12.4-24 08PR R1 / 13.6-36 14PR R1		
	14.9-24 06PR R1 / 18.4-34 10PR R1		
	14.9-24 06PR R1 / 18.4-30 06PR R2		
	12.4-24 09PR R2 / 18.4-30 06PR R2		
	14.9-24 06PR R1 / 23.1-26 10PR R2		
Radial	380/85R24 R1W / 460/85R34 R1W		
Florestatil	14.9-24 12PR HD / 18.4-34 14PP HD		

NHAG#1085 - 12/2024



MUNICÍPIO DE RIO BONITO DO IGUAÇU
RIO BONITO DO IGUAÇU-PR

ATA DE SESSÃO

PREGÃO ELETRÔNICO Nº 84/2025
Processo Administrativo Nº 315/2025
Tipo: AQUISIÇÃO
PREGOEIRO: MAIARA FERNANDA DA SILVA
Data de Publicação: 23/12/2025 14:14:59

mo

MOVIMENTOS DO PROCESSO

29/12/2025 16:17:56	CADASTRO DE PROPOSTA	TRATORDIESEL LTDA
29/12/2025 16:18:35	ALTERAÇÃO DE PROPOSTA	TRATORDIESEL LTDA
06/01/2026 09:25:08	CADASTRO DE PROPOSTA	SIMEX MAQUINAS AGRICOLAS LTDA
06/01/2026 14:47:23	CADASTRO DE PROPOSTA	CIDAMAQ MÁQUINAS E IMPLEMENTOS AGRICOLAS EIRELI
06/01/2026 16:45:21	CADASTRO DE PROPOSTA	ROTA-10 COMERCIO E SERVICOS EIRELI
06/01/2026 16:52:54	CADASTRO DE PROPOSTA	B&F NEGOCIOS E EMPREENDIMENTOS LTDA
06/01/2026 20:11:38	CADASTRO DE PROPOSTA	SCHLICKMANN & ROTTA LTDA - ME
07/01/2026 11:42:11	CADASTRO DE PROPOSTA	VANITRAR 'COMERCIO & SERVICOS' LTDA
07/01/2026 14:03:06	MENSAGEM	PREGOEIRO
Boa tarde		
07/01/2026 14:04:31	MENSAGEM	PREGOEIRO
A disputa iniciará em 5 minutos		
07/01/2026 14:12:16	MENSAGEM	PREGOEIRO
Disputa iniciada, efetuem seus lances		
07/01/2026 15:18:04	MENSAGEM	PREGOEIRO
O condutor ativou o anexo de documentos complementares.		
07/01/2026 15:33:26	MENSAGEM	PREGOEIRO
Fornecedores, considerando que não foi possível baixar os documentos anexados pela proponente vencedora a empresa ROTA-10, possivelmente por estarem corrompidos, os quais já solicitamos via "chat", portanto, daremos sequência no processo com a fase de habilitação amanhã - 08/01/2026 - às 14:00 horas. Portanto, a fim de evitarmos problemas futuros, peço que os interessados estejam online na data e horário designado. Obrigado pela atenção de todos		
07/01/2026 15:36:30	MENSAGEM	PREGOEIRO
Lembrando, que o prazo para anexar os documentos, que é de 2 (duas) horas a partir do registro da mensagem será mantido, conforme previsto no edital		
07/01/2026 16:38:07	MENSAGEM	PREGOEIRO
O participante ROTA-10 COMERCIO E SERVICOS EIRELI adicionou o arquivo 76d0b71925bb4e9ca7c54420dcc9317f.rar aos documentos complementares.		
07/01/2026 16:38:25	MENSAGEM	PREGOEIRO
O participante ROTA-10 COMERCIO E SERVICOS EIRELI adicionou o arquivo 663d2c8c1c8b4f2f87a1bd692912b339.rar aos documentos complementares.		
07/01/2026 16:38:32	MENSAGEM	PREGOEIRO
O participante ROTA-10 COMERCIO E SERVICOS EIRELI adicionou o arquivo 028b5ab73e594811a6d29014e9604f8e.rar aos documentos complementares.		
08/01/2026 14:00:14	MENSAGEM	PREGOEIRO
Boa tarde		
08/01/2026 14:02:06	MENSAGEM	PREGOEIRO
Fornecedores, conforme informado na data de ontem 07/01/2026, neste momento daremos andamento no processo com o julgamento e habilitação das proponentes		
08/01/2026 15:15:10	MENSAGEM	PREGOEIRO
O participante SIMEX MAQUINAS AGRICOLAS LTDA adicionou o arquivo b7a586d7394b49b5afc36cc9cb502f92.zip aos documentos complementares.		
08/01/2026 15:22:25	MENSAGEM	PREGOEIRO
Conforme verificado no site do fabricante https://cnhi-p-001-delivery.sitecorecontenthub.cloud/api/public/content/0db640d93c22472fa8389e04b98691bb?v=b0aed04d , o modelo ofertado pela proponente SIMEX MAQUINAS AGRICOLAS LTDA atende as especificações exigidas, estando classificado e habilitado		

**MUNICÍPIO DE RIO BONITO DO IGUAÇU
RIO BONITO DO IGUAÇU-PR**

08/01/2026 15:26:55 MENSAGEM PREGOEIRO

Fornecedores, considerando a desclassificação das proponentes ROTA-10 COMERCIO E SERVICOS EIRELI, VANITRAR 'COMERCIO & SERVICOS' LTDA, SCHLICKMANN & ROTTA LTDA, e, considerando que a proponente CIDAMAQ MAQUINAS E IMPLEMENTOS AGRICOLAS, declarou estar enquadrada como EPP, e, com base na Lei Complementar 123/2006 e alterações posteriores a mesma encontra-se dentro da margem de preferência (empate ficto), podendo assim, usufruir dos benefícios estabelecidos pela legislação pertinente.

08/01/2026 15:28:11 MENSAGEM PREGOEIRO

Portanto, em 5 minutos, será aberto o desempate, fornecedores interessados fiquem atentos!

08/01/2026 15:59:21 MENSAGEM PREGOEIRO

Fornecedor(es), após a Habilitação da(s) proponente(s) vencedora(s), está aberto prazo para intenção de recursos

08/01/2026 15:59:44 MENSAGEM PREGOEIRO

Lembrando que é vedado a qualquer licitante tentar impedir o curso normal do processo licitatório mediante a utilização de recursos ou de meios meramente protelatórios, esta ocorrência poderá ser interpretada como tentativa de frustrar ou atrasar o andamento do certame, sujeitando-se o autor às sanções legais e administrativas previstas na Lei Federal nº 14.133/21 e no Código Penal Brasileiro.

**LOTE 1 - ADJUDICADO
Lote 001**

VALORES UNITÁRIOS FINAIS

Item: 1	Unidade: UN	Marca: NEW HOLLAND	Modelo: TL5.90
Descrição: AQUISIÇÃO DE TRATOR AGRICOLA NOVO Nas seguintes descrições mínimas Trator Agrícola novo ano e modelo de fabricação do ano corrente ou posterior com motor a diesel 4 cilindros turbo intercooler com no mínimo 90 CV de potência nominal e 26 de reserva de torque Cabinado com ar condicionado e banco com suspensão pneumática Tração 4X4 com acionamento eletro hidráulico Freio a disco em banho de óleo com duas válvulas de controle remoto simples com acionamento independente Embreagem a disco ceramético com acionamento mecânico ou Power shuttle Transmissão sincronizada lateral com no mínimo 12 marchas a frente e mínimo 12 a ré Bloqueio do diferencial traseiro com acionamento eletrohidráulico Sistema Hidráulico com bomba hidráulica de vazão mínima de 445 l/min. levante hidráulico com capacidade mínima de 3.600 kgf no olhal sem cilindro auxiliar Tomada de força independente e sincronizada com a roda com acionamento sem uso de embreagem Sistema de direção hidráulica com circuito independente com bomba de no mínimo 29 l/min. Tanque de combustível com capacidade mínima de 100 litros pneus traseiros mínimo 18.4x30 com no mínimo 08 lonas e dianteiros no mínimo 12.4x24 com no mínimo 06 lonas. Peso aproximado de embarque de 3.400 kg. Com entrega técnica. Garantia mínima de 12 meses e assistência técnica garantida.			
Quantidade: 3		Valor Unit.: 282.500,00	Valor Total: 847.500,00

CLASSIFICAÇÃO

Razão Social	Num	Documento	Oferta Inicial	Oferta Final	Dif.(%)	ME
1 SIMEX MAQUINAS AGRICOLAS LTDA	081	00.827.383/0001-76	294.600,00	282.500,00		Não
2 TRATORDIESEL LTDA	247	85.205.284/0001-05	294.000,00	282.900,00	0,14	Não

DECLASSIFICADOS

Razão Social	Num	Documento	Oferta Inicial	Oferta Final	Dif.(%)	ME
ROTA-10 COMERCIO E SERVICOS	318	14.120.503/0001-05	294.666,66	219.000,00		Sim
VANITRAR 'COMERCIO & SERVICOS'	106	48.329.398/0001-30	294.666,66	219.300,00	0,1370	Sim
SCHLICKMANN & ROTTA LTDA - ME	095	18.960.416/0001-17	294.660,00	224.000,00	2,1432	Sim
CIDAMAQ MÁQUINAS E IMPLEMENTOS	363	32.396.643/0001-92	293.600,00	282.495,00	26,1138	Sim
B&F NEGOCIOS E EMPREENDIMENTOS	680	26.166.156/0001-30	315.000,00	315.000,00	11,5064	Não

INABILITADOS

Razão Social	Num	Documento	Oferta Inicial	Oferta Final	Dif.(%)	ME
--------------	-----	-----------	----------------	--------------	---------	----

MOVIMENTOS DO LOTE

23/12/2025 14:14:58	PUBLICADO
24/12/2025 09:00:00	RECEPÇÃO DE PROPOSTAS
07/01/2026 14:00:00	ANÁLISE DE PROPOSTAS

**MUNICIPIO DE RIO BONITO DO IGUAÇU
RIO BONITO DO IGUAÇU-PR**

PREFERENCIAL
000476
RIO BONITO DO IGUAÇU-PR

07/01/2026 14:10:22 DESCLASSIFICAÇÃO DE PARTICIPANTE PREGOEIRO

B&F NEGOCIOS E EMPREENDIMENTOS LTDA desclassificado. Motivo: Proponente apresentou proposta de preços superior ao máximo permitido, conforme previsto no Item 10.7.5 - Permanecer com o preço superior ao estimado para contratação fixado neste edital e seus anexos

07/01/2026 14:11:55 DISPUTA

07/01/2026 14:11:55	LANCE	CIDAMAQ MÁQUINAS E IMPLEMENTOS AGRÍCOLAS EIRELI	293.600,00
07/01/2026 14:11:55	LANCE	B&F NEGOCIOS E EMPREENDIMENTOS LTDA (PARTICIPANTE 680)	315.000,00
07/01/2026 14:11:55	LANCE	SCHLICKMANN & ROTTA LTDA - ME (PARTICIPANTE 095)	294.660,00
07/01/2026 14:11:55	LANCE	TRATORDIESEL LTDA (PARTICIPANTE 247)	294.000,00
07/01/2026 14:11:55	LANCE	SIMEX MAQUINAS AGRICOLAS LTDA (PARTICIPANTE 081)	294.600,00
07/01/2026 14:11:55	LANCE	ROTA-10 COMERCIO E SERVICOS EIRELI (PARTICIPANTE 318)	294.666,66
07/01/2026 14:11:55	LANCE	VANITRAR 'COMERCIO & SERVICOS' LTDA (PARTICIPANTE 106)	294.666,66
07/01/2026 14:16:15	LANCE	SIMEX MAQUINAS AGRICOLAS LTDA (PARTICIPANTE 081)	293.000,00
07/01/2026 14:18:46	LANCE	SIMEX MAQUINAS AGRICOLAS LTDA (PARTICIPANTE 081)	290.000,00
07/01/2026 14:20:50	LANCE	TRATORDIESEL LTDA (PARTICIPANTE 247)	289.900,00
07/01/2026 14:20:50	PRORROGAÇÃO AUTOMÁTICA		
07/01/2026 14:21:06	LANCE	VANITRAR 'COMERCIO & SERVICOS' LTDA (PARTICIPANTE 106)	289.800,00
07/01/2026 14:21:26	LANCE	SIMEX MAQUINAS AGRICOLAS LTDA (PARTICIPANTE 081)	289.000,00
07/01/2026 14:22:46	LANCE	SCHLICKMANN & ROTTA LTDA - ME (PARTICIPANTE 095)	289.750,00
07/01/2026 14:22:50	LANCE	TRATORDIESEL LTDA (PARTICIPANTE 247)	288.000,00
07/01/2026 14:22:52	LANCE	CIDAMAQ MÁQUINAS E IMPLEMENTOS AGRÍCOLAS EIRELI	289.585,00
07/01/2026 14:23:03	LANCE	VANITRAR 'COMERCIO & SERVICOS' LTDA (PARTICIPANTE 106)	289.500,00
07/01/2026 14:23:18	LANCE	SCHLICKMANN & ROTTA LTDA - ME (PARTICIPANTE 095)	289.000,01
07/01/2026 14:23:29	LANCE	VANITRAR 'COMERCIO & SERVICOS' LTDA (PARTICIPANTE 106)	288.500,00
07/01/2026 14:23:49	LANCE	SCHLICKMANN & ROTTA LTDA - ME (PARTICIPANTE 095)	288.000,01
07/01/2026 14:23:56	LANCE	VANITRAR 'COMERCIO & SERVICOS' LTDA (PARTICIPANTE 106)	288.000,00
07/01/2026 14:25:21	LANCE	SIMEX MAQUINAS AGRICOLAS LTDA (PARTICIPANTE 081)	287.000,00
07/01/2026 14:25:22	LANCE	TRATORDIESEL LTDA (PARTICIPANTE 247)	287.900,00
07/01/2026 14:25:36	LANCE	SCHLICKMANN & ROTTA LTDA - ME (PARTICIPANTE 095)	287.000,00
07/01/2026 14:25:47	LANCE	VANITRAR 'COMERCIO & SERVICOS' LTDA (PARTICIPANTE 106)	286.900,00
07/01/2026 14:25:57	LANCE	SIMEX MAQUINAS AGRICOLAS LTDA (PARTICIPANTE 081)	285.000,00
07/01/2026 14:26:26	LANCE	SCHLICKMANN & ROTTA LTDA - ME (PARTICIPANTE 095)	285.000,00
07/01/2026 14:26:38	LANCE	VANITRAR 'COMERCIO & SERVICOS' LTDA (PARTICIPANTE 106)	284.950,00
07/01/2026 14:27:27	LANCE	ROTA-10 COMERCIO E SERVICOS EIRELI (PARTICIPANTE 318)	294.665,00
07/01/2026 14:27:59	LANCE	TRATORDIESEL LTDA (PARTICIPANTE 247)	284.900,00
07/01/2026 14:28:16	LANCE	SCHLICKMANN & ROTTA LTDA - ME (PARTICIPANTE 095)	284.900,00
07/01/2026 14:28:19	LANCE	SIMEX MAQUINAS AGRICOLAS LTDA (PARTICIPANTE 081)	284.000,00
07/01/2026 14:28:29	LANCE	VANITRAR 'COMERCIO & SERVICOS' LTDA (PARTICIPANTE 106)	284.500,00
07/01/2026 14:28:46	LANCE	SCHLICKMANN & ROTTA LTDA - ME (PARTICIPANTE 095)	284.000,00
07/01/2026 14:29:01	LANCE	VANITRAR 'COMERCIO & SERVICOS' LTDA (PARTICIPANTE 106)	283.900,00
07/01/2026 14:30:02	LANCE	ROTA-10 COMERCIO E SERVICOS EIRELI (PARTICIPANTE 318)	283.899,00
07/01/2026 14:30:17	LANCE	VANITRAR 'COMERCIO & SERVICOS' LTDA (PARTICIPANTE 106)	283.500,00
07/01/2026 14:30:32	LANCE	ROTA-10 COMERCIO E SERVICOS EIRELI (PARTICIPANTE 318)	283.499,00
07/01/2026 14:30:43	LANCE	VANITRAR 'COMERCIO & SERVICOS' LTDA (PARTICIPANTE 106)	283.450,00
07/01/2026 14:31:09	LANCE	SCHLICKMANN & ROTTA LTDA - ME (PARTICIPANTE 095)	283.000,00

**MUNICIPIO DE RIO BONITO DO IGUAÇU
RIO BONITO DO IGUAÇU-PR**

PREFEITURA MUNICIPAL
000477
RIO BONITO DO IGUAÇU-PR

07/01/2026 14:31:17	LANCE	VANITRAR 'COMERCIO & SERVICOS' LTDA (PARTICIPANTE 106)	282.900,00
07/01/2026 14:31:31	LANCE	ROTA-10 COMERCIO E SERVICOS EIRELI (PARTICIPANTE 318)	282.899,00
07/01/2026 14:31:39	LANCE	VANITRAR 'COMERCIO & SERVICOS' LTDA (PARTICIPANTE 106)	282.500,00
07/01/2026 14:31:54	LANCE	ROTA-10 COMERCIO E SERVICOS EIRELI (PARTICIPANTE 318)	282.499,00
07/01/2026 14:32:02	LANCE	VANITRAR 'COMERCIO & SERVICOS' LTDA (PARTICIPANTE 106)	282.400,00
07/01/2026 14:32:07	LANCE	SCHLICKMANN & ROTTA LTDA - ME (PARTICIPANTE 095)	282.000,00
07/01/2026 14:32:16	LANCE	VANITRAR 'COMERCIO & SERVICOS' LTDA (PARTICIPANTE 106)	280.000,00
07/01/2026 14:32:27	LANCE	ROTA-10 COMERCIO E SERVICOS EIRELI (PARTICIPANTE 318)	279.999,00
07/01/2026 14:32:34	LANCE	VANITRAR 'COMERCIO & SERVICOS' LTDA (PARTICIPANTE 106)	279.500,00
07/01/2026 14:32:45	LANCE	SCHLICKMANN & ROTTA LTDA - ME (PARTICIPANTE 095)	279.000,00
07/01/2026 14:32:57	LANCE	ROTA-10 COMERCIO E SERVICOS EIRELI (PARTICIPANTE 318)	278.999,00
07/01/2026 14:33:02	LANCE	VANITRAR 'COMERCIO & SERVICOS' LTDA (PARTICIPANTE 106)	278.500,00
07/01/2026 14:33:11	LANCE	ROTA-10 COMERCIO E SERVICOS EIRELI (PARTICIPANTE 318)	278.499,00
07/01/2026 14:33:15	LANCE	SCHLICKMANN & ROTTA LTDA - ME (PARTICIPANTE 095)	278.000,00
07/01/2026 14:33:20	LANCE	VANITRAR 'COMERCIO & SERVICOS' LTDA (PARTICIPANTE 106)	278.000,00
07/01/2026 14:33:28	LANCE	ROTA-10 COMERCIO E SERVICOS EIRELI (PARTICIPANTE 318)	277.999,00
07/01/2026 14:33:36	LANCE	VANITRAR 'COMERCIO & SERVICOS' LTDA (PARTICIPANTE 106)	275.000,00
07/01/2026 14:33:50	LANCE	SCHLICKMANN & ROTTA LTDA - ME (PARTICIPANTE 095)	270.000,00
07/01/2026 14:34:00	LANCE	VANITRAR 'COMERCIO & SERVICOS' LTDA (PARTICIPANTE 106)	269.500,00
07/01/2026 14:34:01	LANCE	ROTA-10 COMERCIO E SERVICOS EIRELI (PARTICIPANTE 318)	269.999,00
07/01/2026 14:34:27	LANCE	SCHLICKMANN & ROTTA LTDA - ME (PARTICIPANTE 095)	260.000,00
07/01/2026 14:34:34	LANCE	VANITRAR 'COMERCIO & SERVICOS' LTDA (PARTICIPANTE 106)	259.900,00
07/01/2026 14:34:39	LANCE	ROTA-10 COMERCIO E SERVICOS EIRELI (PARTICIPANTE 318)	259.999,00
07/01/2026 14:34:49	LANCE	SCHLICKMANN & ROTTA LTDA - ME (PARTICIPANTE 095)	255.000,00
07/01/2026 14:34:58	LANCE	VANITRAR 'COMERCIO & SERVICOS' LTDA (PARTICIPANTE 106)	254.500,00
07/01/2026 14:35:02	LANCE	ROTA-10 COMERCIO E SERVICOS EIRELI (PARTICIPANTE 318)	254.999,00
07/01/2026 14:35:12	LANCE	SCHLICKMANN & ROTTA LTDA - ME (PARTICIPANTE 095)	250.000,00
07/01/2026 14:35:19	LANCE	VANITRAR 'COMERCIO & SERVICOS' LTDA (PARTICIPANTE 106)	249.500,00
07/01/2026 14:35:34	LANCE	SCHLICKMANN & ROTTA LTDA - ME (PARTICIPANTE 095)	245.000,00
07/01/2026 14:35:34	LANCE	ROTA-10 COMERCIO E SERVICOS EIRELI (PARTICIPANTE 318)	249.499,00
07/01/2026 14:35:41	LANCE	VANITRAR 'COMERCIO & SERVICOS' LTDA (PARTICIPANTE 106)	244.900,00
07/01/2026 14:35:44	LANCE	ROTA-10 COMERCIO E SERVICOS EIRELI (PARTICIPANTE 318)	244.999,00
07/01/2026 14:35:54	LANCE	ROTA-10 COMERCIO E SERVICOS EIRELI (PARTICIPANTE 318)	244.899,00
07/01/2026 14:36:02	LANCE	VANITRAR 'COMERCIO & SERVICOS' LTDA (PARTICIPANTE 106)	244.500,00
07/01/2026 14:36:09	LANCE	ROTA-10 COMERCIO E SERVICOS EIRELI (PARTICIPANTE 318)	244.499,00
07/01/2026 14:36:11	LANCE	SCHLICKMANN & ROTTA LTDA - ME (PARTICIPANTE 095)	240.000,00
07/01/2026 14:36:17	LANCE	VANITRAR 'COMERCIO & SERVICOS' LTDA (PARTICIPANTE 106)	239.900,00
07/01/2026 14:36:30	LANCE	ROTA-10 COMERCIO E SERVICOS EIRELI (PARTICIPANTE 318)	239.899,00
07/01/2026 14:36:35	LANCE	SCHLICKMANN & ROTTA LTDA - ME (PARTICIPANTE 095)	235.000,00
07/01/2026 14:36:44	LANCE	VANITRAR 'COMERCIO & SERVICOS' LTDA (PARTICIPANTE 106)	234.900,00
07/01/2026 14:36:44	LANCE	ROTA-10 COMERCIO E SERVICOS EIRELI (PARTICIPANTE 318)	234.999,00
07/01/2026 14:36:55	LANCE	ROTA-10 COMERCIO E SERVICOS EIRELI (PARTICIPANTE 318)	234.899,00
07/01/2026 14:37:09	LANCE	VANITRAR 'COMERCIO & SERVICOS' LTDA (PARTICIPANTE 106)	234.800,00
07/01/2026 14:37:25	LANCE	ROTA-10 COMERCIO E SERVICOS EIRELI (PARTICIPANTE 318)	234.799,00

**MUNICIPIO DE RIO BONITO DO IGUAÇU
RIO BONITO DO IGUAÇU-PR**

PREFEITURA MUNICIPAL

000478

RIO BONITO DO IGUAÇU-PR

07/01/2026 14:37:28	LANCE	SCHLICKMANN & ROTTA LTDA - ME (PARTICIPANTE 095)	234.000,00
07/01/2026 14:37:37	LANCE	ROTA-10 COMERCIO E SERVICOS EIRELI (PARTICIPANTE 318)	233.999,00
07/01/2026 14:37:38	LANCE	VANITRAR 'COMERCIO & SERVICOS' LTDA (PARTICIPANTE 106)	234.000,00
07/01/2026 14:37:45	LANCE	VANITRAR 'COMERCIO & SERVICOS' LTDA (PARTICIPANTE 106)	233.900,00
07/01/2026 14:37:55	LANCE	ROTA-10 COMERCIO E SERVICOS EIRELI (PARTICIPANTE 318)	233.899,00
07/01/2026 14:38:02	LANCE	VANITRAR 'COMERCIO & SERVICOS' LTDA (PARTICIPANTE 106)	233.500,00
07/01/2026 14:38:10	LANCE	ROTA-10 COMERCIO E SERVICOS EIRELI (PARTICIPANTE 318)	233.499,00
07/01/2026 14:38:20	LANCE	VANITRAR 'COMERCIO & SERVICOS' LTDA (PARTICIPANTE 106)	233.400,00
07/01/2026 14:38:32	LANCE	ROTA-10 COMERCIO E SERVICOS EIRELI (PARTICIPANTE 318)	233.399,00
07/01/2026 14:38:33	LANCE	SCHLICKMANN & ROTTA LTDA - ME (PARTICIPANTE 095)	233.000,00
07/01/2026 14:38:45	LANCE	VANITRAR 'COMERCIO & SERVICOS' LTDA (PARTICIPANTE 106)	232.900,00
07/01/2026 14:38:55	LANCE	ROTA-10 COMERCIO E SERVICOS EIRELI (PARTICIPANTE 318)	232.899,00
07/01/2026 14:39:06	LANCE	VANITRAR 'COMERCIO & SERVICOS' LTDA (PARTICIPANTE 106)	232.800,00
07/01/2026 14:39:10	LANCE	SCHLICKMANN & ROTTA LTDA - ME (PARTICIPANTE 095)	232.000,00
07/01/2026 14:39:21	LANCE	ROTA-10 COMERCIO E SERVICOS EIRELI (PARTICIPANTE 318)	231.999,00
07/01/2026 14:39:22	LANCE	VANITRAR 'COMERCIO & SERVICOS' LTDA (PARTICIPANTE 106)	231.900,00
07/01/2026 14:39:31	LANCE	ROTA-10 COMERCIO E SERVICOS EIRELI (PARTICIPANTE 318)	231.899,00
07/01/2026 14:39:37	LANCE	SCHLICKMANN & ROTTA LTDA - ME (PARTICIPANTE 095)	230.000,00
07/01/2026 14:39:47	LANCE	VANITRAR 'COMERCIO & SERVICOS' LTDA (PARTICIPANTE 106)	230.000,00
07/01/2026 14:39:57	LANCE	ROTA-10 COMERCIO E SERVICOS EIRELI (PARTICIPANTE 318)	229.999,00
07/01/2026 14:40:26	LANCE	VANITRAR 'COMERCIO & SERVICOS' LTDA (PARTICIPANTE 106)	229.999,00
07/01/2026 14:40:41	LANCE	ROTA-10 COMERCIO E SERVICOS EIRELI (PARTICIPANTE 318)	229.998,00
07/01/2026 14:40:52	LANCE	VANITRAR 'COMERCIO & SERVICOS' LTDA (PARTICIPANTE 106)	229.998,00
07/01/2026 14:40:54	LANCE	SCHLICKMANN & ROTTA LTDA - ME (PARTICIPANTE 095)	229.000,00
07/01/2026 14:41:08	LANCE	ROTA-10 COMERCIO E SERVICOS EIRELI (PARTICIPANTE 318)	228.999,00
07/01/2026 14:41:23	LANCE	VANITRAR 'COMERCIO & SERVICOS' LTDA (PARTICIPANTE 106)	228.900,00
07/01/2026 14:41:39	LANCE	SCHLICKMANN & ROTTA LTDA - ME (PARTICIPANTE 095)	228.000,00
07/01/2026 14:41:40	LANCE	ROTA-10 COMERCIO E SERVICOS EIRELI (PARTICIPANTE 318)	228.899,00
07/01/2026 14:41:47	LANCE	VANITRAR 'COMERCIO & SERVICOS' LTDA (PARTICIPANTE 106)	228.000,00
07/01/2026 14:41:50	LANCE	ROTA-10 COMERCIO E SERVICOS EIRELI (PARTICIPANTE 318)	227.999,00
07/01/2026 14:42:00	LANCE	VANITRAR 'COMERCIO & SERVICOS' LTDA (PARTICIPANTE 106)	227.999,00
07/01/2026 14:42:11	LANCE	SCHLICKMANN & ROTTA LTDA - ME (PARTICIPANTE 095)	226.000,00
07/01/2026 14:42:12	LANCE	ROTA-10 COMERCIO E SERVICOS EIRELI (PARTICIPANTE 318)	227.998,00
07/01/2026 14:42:19	LANCE	VANITRAR 'COMERCIO & SERVICOS' LTDA (PARTICIPANTE 106)	226.000,00
07/01/2026 14:42:32	LANCE	ROTA-10 COMERCIO E SERVICOS EIRELI (PARTICIPANTE 318)	226.200,00
07/01/2026 14:43:40	LANCE	TRATORDIESEL LTDA (PARTICIPANTE 247)	283.900,00
07/01/2026 14:44:02	LANCE	ROTA-10 COMERCIO E SERVICOS EIRELI (PARTICIPANTE 318)	225.999,00
07/01/2026 14:44:12	LANCE	VANITRAR 'COMERCIO & SERVICOS' LTDA (PARTICIPANTE 106)	225.999,00
07/01/2026 14:44:21	LANCE	SIMEX MAQUINAS AGRICOLAS LTDA (PARTICIPANTE 081)	283.500,00
07/01/2026 14:44:21	LANCE	ROTA-10 COMERCIO E SERVICOS EIRELI (PARTICIPANTE 318)	225.899,00
07/01/2026 14:44:28	LANCE	VANITRAR 'COMERCIO & SERVICOS' LTDA (PARTICIPANTE 106)	225.899,00
07/01/2026 14:44:29	LANCE	SCHLICKMANN & ROTTA LTDA - ME (PARTICIPANTE 095)	225.000,00
07/01/2026 14:44:35	LANCE	VANITRAR 'COMERCIO & SERVICOS' LTDA (PARTICIPANTE 106)	225.000,00
07/01/2026 14:44:38	LANCE	ROTA-10 COMERCIO E SERVICOS EIRELI (PARTICIPANTE 318)	224.999,00

SECRETARIA MUNICIPAL
000479
RIO BONITO DO IGUAÇU-PR

**MUNICIPIO DE RIO BONITO DO IGUAÇU
RIO BONITO DO IGUAÇU-PR**

mo

07/01/2026 14:44:50	LANCE	SCHLICKMANN & ROTTA LTDA - ME (PARTICIPANTE 095)	224.000,00
07/01/2026 14:45:03	LANCE	ROTA-10 COMERCIO E SERVICOS EIRELI (PARTICIPANTE 318)	223.999,00
07/01/2026 14:45:32	LANCE	TRATORDIESEL LTDA (PARTICIPANTE 247)	283.400,00
07/01/2026 14:46:01	LANCE	SIMEX MAQUINAS AGRICOLAS LTDA (PARTICIPANTE 081)	283.000,00
07/01/2026 14:46:25	LANCE	VANITRAR 'COMERCIO & SERVICOS' LTDA (PARTICIPANTE 106)	223.999,00
07/01/2026 14:46:39	LANCE	ROTA-10 COMERCIO E SERVICOS EIRELI (PARTICIPANTE 318)	223.899,00
07/01/2026 14:46:46	LANCE	VANITRAR 'COMERCIO & SERVICOS' LTDA (PARTICIPANTE 106)	223.899,00
07/01/2026 14:47:04	LANCE	ROTA-10 COMERCIO E SERVICOS EIRELI (PARTICIPANTE 318)	223.898,00
07/01/2026 14:47:09	LANCE	TRATORDIESEL LTDA (PARTICIPANTE 247)	282.900,00
07/01/2026 14:47:15	LANCE	VANITRAR 'COMERCIO & SERVICOS' LTDA (PARTICIPANTE 106)	223.898,00
07/01/2026 14:47:26	LANCE	ROTA-10 COMERCIO E SERVICOS EIRELI (PARTICIPANTE 318)	223.897,00
07/01/2026 14:47:32	LANCE	VANITRAR 'COMERCIO & SERVICOS' LTDA (PARTICIPANTE 106)	223.897,00
07/01/2026 14:47:42	LANCE	ROTA-10 COMERCIO E SERVICOS EIRELI (PARTICIPANTE 318)	223.896,00
07/01/2026 14:47:47	LANCE	VANITRAR 'COMERCIO & SERVICOS' LTDA (PARTICIPANTE 106)	223.896,00
07/01/2026 14:47:58	LANCE	ROTA-10 COMERCIO E SERVICOS EIRELI (PARTICIPANTE 318)	223.895,99
07/01/2026 14:48:17	LANCE	VANITRAR 'COMERCIO & SERVICOS' LTDA (PARTICIPANTE 106)	223.895,99
07/01/2026 14:48:36	LANCE	ROTA-10 COMERCIO E SERVICOS EIRELI (PARTICIPANTE 318)	223.895,98
07/01/2026 14:48:42	LANCE	VANITRAR 'COMERCIO & SERVICOS' LTDA (PARTICIPANTE 106)	223.800,00
07/01/2026 14:49:02	LANCE	ROTA-10 COMERCIO E SERVICOS EIRELI (PARTICIPANTE 318)	223.799,00
07/01/2026 14:49:21	LANCE	VANITRAR 'COMERCIO & SERVICOS' LTDA (PARTICIPANTE 106)	223.700,00
07/01/2026 14:49:32	LANCE	ROTA-10 COMERCIO E SERVICOS EIRELI (PARTICIPANTE 318)	223.699,00
07/01/2026 14:49:43	LANCE	VANITRAR 'COMERCIO & SERVICOS' LTDA (PARTICIPANTE 106)	223.500,00
07/01/2026 14:49:59	LANCE	ROTA-10 COMERCIO E SERVICOS EIRELI (PARTICIPANTE 318)	223.499,99
07/01/2026 14:50:07	LANCE	VANITRAR 'COMERCIO & SERVICOS' LTDA (PARTICIPANTE 106)	223.450,00
07/01/2026 14:50:20	LANCE	ROTA-10 COMERCIO E SERVICOS EIRELI (PARTICIPANTE 318)	223.449,99
07/01/2026 14:50:32	LANCE	VANITRAR 'COMERCIO & SERVICOS' LTDA (PARTICIPANTE 106)	223.400,00
07/01/2026 14:50:51	LANCE	ROTA-10 COMERCIO E SERVICOS EIRELI (PARTICIPANTE 318)	223.399,99
07/01/2026 14:51:03	LANCE	VANITRAR 'COMERCIO & SERVICOS' LTDA (PARTICIPANTE 106)	223.399,00
07/01/2026 14:51:27	LANCE	ROTA-10 COMERCIO E SERVICOS EIRELI (PARTICIPANTE 318)	223.398,99
07/01/2026 14:51:35	LANCE	VANITRAR 'COMERCIO & SERVICOS' LTDA (PARTICIPANTE 106)	223.398,00
07/01/2026 14:51:53	LANCE	ROTA-10 COMERCIO E SERVICOS EIRELI (PARTICIPANTE 318)	223.397,99
07/01/2026 14:52:00	LANCE	VANITRAR 'COMERCIO & SERVICOS' LTDA (PARTICIPANTE 106)	223.000,00
07/01/2026 14:52:18	LANCE	ROTA-10 COMERCIO E SERVICOS EIRELI (PARTICIPANTE 318)	222.999,99
07/01/2026 14:52:29	LANCE	VANITRAR 'COMERCIO & SERVICOS' LTDA (PARTICIPANTE 106)	222.500,00
07/01/2026 14:52:42	LANCE	ROTA-10 COMERCIO E SERVICOS EIRELI (PARTICIPANTE 318)	222.499,99
07/01/2026 14:52:54	LANCE	VANITRAR 'COMERCIO & SERVICOS' LTDA (PARTICIPANTE 106)	222.400,00
07/01/2026 14:53:24	LANCE	ROTA-10 COMERCIO E SERVICOS EIRELI (PARTICIPANTE 318)	222.399,99
07/01/2026 14:53:33	LANCE	VANITRAR 'COMERCIO & SERVICOS' LTDA (PARTICIPANTE 106)	222.300,00
07/01/2026 14:53:43	LANCE	ROTA-10 COMERCIO E SERVICOS EIRELI (PARTICIPANTE 318)	222.299,99
07/01/2026 14:53:51	LANCE	VANITRAR 'COMERCIO & SERVICOS' LTDA (PARTICIPANTE 106)	222.100,00
07/01/2026 14:54:06	LANCE	ROTA-10 COMERCIO E SERVICOS EIRELI (PARTICIPANTE 318)	222.099,99
07/01/2026 14:54:16	LANCE	VANITRAR 'COMERCIO & SERVICOS' LTDA (PARTICIPANTE 106)	222.050,00
07/01/2026 14:54:31	LANCE	ROTA-10 COMERCIO E SERVICOS EIRELI (PARTICIPANTE 318)	222.049,99
07/01/2026 14:54:38	LANCE	VANITRAR 'COMERCIO & SERVICOS' LTDA (PARTICIPANTE 106)	222.000,00

**MUNICIPIO DE RIO BONITO DO IGUAÇU
RIO BONITO DO IGUAÇU-PR**

07/01/2026 14:54:47	LANCE	ROTA-10 COMERCIO E SERVICOS EIRELI (PARTICIPANTE 318)	221.999,99
07/01/2026 14:54:52	LANCE	VANITRAR 'COMERCIO & SERVICOS' LTDA (PARTICIPANTE 106)	221.000,00
07/01/2026 14:55:05	LANCE	ROTA-10 COMERCIO E SERVICOS EIRELI (PARTICIPANTE 318)	220.999,99
07/01/2026 14:55:10	LANCE	VANITRAR 'COMERCIO & SERVICOS' LTDA (PARTICIPANTE 106)	220.500,00
07/01/2026 14:55:34	LANCE	ROTA-10 COMERCIO E SERVICOS EIRELI (PARTICIPANTE 318)	220.000,00
07/01/2026 14:55:43	LANCE	VANITRAR 'COMERCIO & SERVICOS' LTDA (PARTICIPANTE 106)	219.900,00
07/01/2026 14:57:07	LANCE	ROTA-10 COMERCIO E SERVICOS EIRELI (PARTICIPANTE 318)	219.899,00
07/01/2026 14:57:14	LANCE	SIMEX MAQUINAS AGRICOLAS LTDA (PARTICIPANTE 081)	282.500,00
07/01/2026 14:57:18	LANCE	VANITRAR 'COMERCIO & SERVICOS' LTDA (PARTICIPANTE 106)	219.500,00
07/01/2026 14:57:29	LANCE	ROTA-10 COMERCIO E SERVICOS EIRELI (PARTICIPANTE 318)	219.499,99
07/01/2026 14:57:40	LANCE	VANITRAR 'COMERCIO & SERVICOS' LTDA (PARTICIPANTE 106)	219.400,00
07/01/2026 14:57:49	LANCE	ROTA-10 COMERCIO E SERVICOS EIRELI (PARTICIPANTE 318)	219.399,99
07/01/2026 14:58:03	LANCE	VANITRAR 'COMERCIO & SERVICOS' LTDA (PARTICIPANTE 106)	219.300,00
07/01/2026 14:58:12	LANCE	ROTA-10 COMERCIO E SERVICOS EIRELI (PARTICIPANTE 318)	219.000,00
07/01/2026 15:00:12	NOTIFICAÇÃO	SISTEMA	
O detentor da melhor oferta da etapa de lances é ROTA-10 COMERCIO E SERVICOS EIRELI			
07/01/2026 15:00:12	HABILITAÇÃO		
07/01/2026 15:12:23	MENSAGEM	PREGOEIRO	
PARA PARTICIPANTE 318: Fornecedor, não conseguimos baixar os anexos, possivelmente há algum problema no arquivos anexados, favor verificar			
07/01/2026 15:13:08	MENSAGEM	PREGOEIRO	
PARA PARTICIPANTE 318: Erro Falha ao carregar documento PDF.			
07/01/2026 15:16:23	MENSAGEM	ROTA-10 COMERCIO E SERVICOS EIRELI (PARTICIPANTE 318)	
Prezado, boa tarde Iremos verificar o que houve e reenviar a nossa documentação veirificada e sem falhas .			
08/01/2026 14:04:16	MENSAGEM	PREGOEIRO	
PARA PARTICIPANTE 318: Fornecedor, gostaria que nos indicasse o endereço eletrônico do site do fabricante, afim de verificar algumas características do modelo ofertado, em atendimento ao item 8.6.1, sob pena de desclassificação			
08/01/2026 14:15:00	MENSAGEM	PREGOEIRO	
PARA PARTICIPANTE 318: ?			
08/01/2026 14:17:17	MENSAGEM	ROTA-10 COMERCIO E SERVICOS EIRELI (PARTICIPANTE 318)	
Prezado pregoeiro, boa tarde! segue link: https://www.ytomachinery.com/products			
08/01/2026 14:17:27	MENSAGEM	ROTA-10 COMERCIO E SERVICOS EIRELI (PARTICIPANTE 318)	
https://en.jszxnny.com/product/11.html?gad_source=1&gad_campaignid=22679607558&gclid=Cj0KCQiAyP3KBhD9ARIsAAJLnnal-EOgBwLkMHv9iziom-sKG3BAZBzWPM0mlYBSAj7B0iFS-4CAc8aAiQXEALw_wcB			
08/01/2026 14:28:23	MENSAGEM	PREGOEIRO	
PARA PARTICIPANTE 318: Fornecedor, no link informado não há tradução para português, ainda, entendo que, por se tratar de licitação nacional, como há uma página nacional do fabricante https://videfrigoyto.com.br/tratores-yto/ , o modelo ofertado deveria estar disponível em atendimento ao item 8.6.1, porém na mesma não consta o modelo ofertado (YTO NLX954).			
08/01/2026 14:29:41	MENSAGEM	PREGOEIRO	
PARA PARTICIPANTE 318: Além disso, no catálogo apresentado não consta que a tomada de força é sincronizada com a roda, ainda foi verificado que Tomada de Força do modelo apresentado é com embreagem independente de dupla ação, no entanto, o exigido é Tomada de força independente e sincronizada com a roda, com acionamento sem uso de embreagem; também não consta a vazão mínima da bomba do sistema de direção e o assento é com suspensão mecânica e não pneumática como exigido.			
08/01/2026 14:30:35	MENSAGEM	PREGOEIRO	
PARA PARTICIPANTE 318: Como não está disponível no site do fabricante https://videfrigoyto.com.br/tratores-yto/ o catálogo do modelo ofertado (YTO NLX954), conforme exigido no item 8.6.1, não é possível verificar e comprovar as características.			
08/01/2026 14:35:11	DECLASSIFICAÇÃO DE PARTICIPANTE	PREGOEIRO	
ROTA-10 COMERCIO E SERVICOS EIRELI desclassificado. Motivo: Fornecedor, desclassificado por não atender as exigências em atendimento ao item 8.6.1 do edital, Também quanto as características, conforme mencionado via "chat"			

**MUNICIPIO DE RIO BONITO DO IGUAÇU
RIO BONITO DO IGUAÇU-PR**



08/01/2026 14:35:11 NOTIFICAÇÃO SISTEMA

O detentor da melhor oferta é VANITRAR 'COMERCIO & SERVICOS' LTDA

08/01/2026 14:42:39 DESCLASSIFICAÇÃO DE PARTICIPANTE PREGOEIRO

VANITRAR 'COMERCIO & SERVICOS' LTDA desclassificado. Motivo: Conforme verificado no site do fabricante <https://www.budnytratores.com.br/pt-br/trator/trator-agricola-9040sl-1715801955>, há divergências entre o catálogo apresentado e o publicado no site do fabricante, conforme exigido no item 8.6.1, portanto, o mesmo não atende às especificações no que se refere à: Reserva de torque mínima de 26% (o modelo apresentado possui 18%); Vazão mínima da bomba hidráulica de 44,5 L/min (o modelo apresentado possui 32 L/min); e Sistema de direção com vazão mínima de 24,2 L/min (o modelo apresentado possui 16,2 L/min), portanto não cumpre com as exigências acima

08/01/2026 14:42:39 NOTIFICAÇÃO SISTEMA

O detentor da melhor oferta é SCHLICKMANN & ROTTA LTDA - ME

08/01/2026 14:57:04 NOTIFICAÇÃO SISTEMA

O detentor da melhor oferta é SIMEX MAQUINAS AGRICOLAS LTDA

08/01/2026 14:57:05 DESCLASSIFICAÇÃO DE PARTICIPANTE PREGOEIRO

SCHLICKMANN & ROTTA LTDA - ME desclassificado. Motivo: Conforme verificado no catálogo apresentado, bem como no site do fabricante <https://www.budnytratores.com.br/pt-br/trator/trator-agricola-9040sl-1715801955>, o modelo apresentado não atende às especificações, conforme exigido no item 8.6.1, no que se refere às exigências de: Reserva mínima de torque de 26% (o modelo apresentado possui 18%); Vazão mínima da bomba hidráulica de 44,5 L/min (o modelo apresentado possui 32 L/min); e Sistema de direção com vazão mínima de 24,2 L/min (o modelo apresentado possui 16,2 L/min), portanto não cumpre com as exigências acima

08/01/2026 15:34:25 DESEMPATE

08/01/2026 15:34:28 NOTIFICAÇÃO SISTEMA

PARTICIPANTE 363 possui direito de desempate conforme Lei Complementar nº 123/2006.

08/01/2026 15:34:50 LANCE CIDAMAQ MÁQUINAS E IMPLEMENTOS AGRÍCOLAS EIRELI

282.495,00

08/01/2026 15:39:28 NOTIFICAÇÃO SISTEMA

O detentor da melhor oferta da etapa de lances é CIDAMAQ MÁQUINAS E IMPLEMENTOS AGRÍCOLAS EIRELI

08/01/2026 15:39:28 HABILITAÇÃO

08/01/2026 15:57:05 DESCLASSIFICAÇÃO DE PARTICIPANTE PREGOEIRO

CIDAMAQ MÁQUINAS E IMPLEMENTOS AGRÍCOLAS EIRELI desclassificado. Motivo: Fornecedor, apresentou carta emitida pela DATTA DISTRIBUIDORA DE PEÇAS E ACESSÓRIOS AGRÍCOLAS LTDA - CNPJ 76.065.317/0001-78, com sede na cidade de Cascavel/PR, a qual atua como revenda, no entanto não é a própria fabricante da marca LS TRACTOR, portanto não atende ao exigido no Item 8.6.2 do edital. Ainda, conforme consta no catálogo apresentado, bem como no site do fabricante https://www.lstractor.com.br/upload/product_download/210809/PLUS100CABINADO.pdf, o modelo apresentado possui tomada de força independente com acionamento eletro-hidráulico, no entanto a mesma não é sincronizada com as rodas, conforme exigido "Tomada de força independente e sincronizada com a roda"

08/01/2026 15:57:05 NOTIFICAÇÃO SISTEMA

O detentor da melhor oferta é SIMEX MAQUINAS AGRICOLAS LTDA

08/01/2026 16:00:07 MANIFESTAÇÃO DE RECURSOS

08/01/2026 16:01:41 MENSAGEM PREGOEIRO

PARA PARTICIPANTE 363: Fornecedor, quanto ao modelo ofertado, não é permitido a substituição

08/01/2026 16:21:18 RECURSO MANIFESTADO CIDAMAQ MÁQUINAS E IMPLEMENTOS AGRÍCOLAS

manifestamos intenção de recurso, conforme iremos explanar na peça recursal

08/01/2026 16:30:08 INTERPOSIÇÃO DE RECURSOS

13/01/2026 17:19:33 ARQUIVO DE RECURSO ANEXADO CIDAMAQ MÁQUINAS E IMPLEMENTOS

Nome do arquivo: RECURSO CIDAMAQ - RIO BONITO DO IGUAÇU.pdf

(<https://lanceeletronico.blob.core.windows.net/appeals/054a77e10884406daede35783e8072c1.pdf>)

13/01/2026 17:19:40 RECURSO REGISTRADO CIDAMAQ MÁQUINAS E IMPLEMENTOS AGRÍCOLAS

Segue em anexo nossa peça recursal.

14/01/2026 00:00:01 RECEPÇÃO DE CONTRARRAZÕES

14/01/2026 11:08:42 ARQUIVO DE CONTRA-RAZÃO ANEXADO SIMEX MAQUINAS AGRICOLAS LTDA

Nome do arquivo: CONTRARRAZÕES.pdf

(<https://lanceeletronico.blob.core.windows.net/counterparts/cda4fb6ae8da4a0186893837825199bc.pdf>)

14/01/2026 11:08:50 CONTRA-RAZÃO REGISTRADA SIMEX MAQUINAS AGRICOLAS LTDA

CONTRARRAZÕES AO RECURSO ADMINISTRATIVO interposto por CIDAMAQ Máquinas e Implementos Agrícolas Ltda, pelas razões de fato e de direito a seguir expostas.

19/01/2026 00:00:00 JULGAMENTO DE RECURSOS

PREFEITURA MUNICIPAL
000482
RIO BONITO DO IGUAÇU-PR

**MUNICIPIO DE RIO BONITO DO IGUAÇU
RIO BONITO DO IGUAÇU-PR**

23/01/2026 08:55:48 ARQUIVO DE JULGAMENTO ANEXADO PREGOEIRO

Nome do arquivo: Julgamento de Recursos PE 84-2025 - CIDAMAQ e SIMEX.pdf
(<https://lanceeletronico.blob.core.windows.net/appealjudgements/0c8a749a8c5241f8b1146e0714b86984.pdf>)

23/01/2026 08:56:06 RECURSO JULGADO PREGOEIRO

Após análise dos recursos e contrarrazões apresentadas, decido por manter a classificação do certame, sendo vencedora e habilitada a empresa SIMEX MÁQUINAS AGRÍCOLAS LTDA, conforme Julgamento de Recursos anexos.

23/01/2026 08:56:17 EM ADJUDICAÇÃO

23/01/2026 08:57:05 ADJUDICADO



PREGOEIRO: MAIARA FERNANDA DA SILVA

EQUIPE DE APOIO RANGEL HENRIQUE KADES

EQUIPE DE APOIO ANDREIA DE FATIMA DEMENECH

MEMBRO DE EQUIPE DE APOIO GISELE GUILMAN

MUNICIPIO DE RIO BONITO DO IGUAÇU
RIO BONITO DO IGUAÇU-PR

PREFEITURA MUNICIPAL
000483
RIO BONITO DO IGUAÇU-PR

me

ATA DE ADJUDICAÇÃO

PREGÃO ELETRÔNICO Nº 84/2025
Processo Administrativo Nº 315/2025
Tipo: AQUISIÇÃO
PREGOEIRO: MAIARA FERNANDA DA SILVA
Data de Publicação: 23/12/2025 14:14:59

LOTE 1 - ADJUDICADO - 23/01/2026 08:57:05
Lote 001

VALORES UNITÁRIOS FINAIS

Item: 1	Unidade: UN	Marca: NEW HOLLAND	Modelo: TL5.90
Descrição: AQUISIÇÃO DE TRATOR AGRICOLA NOVO Nas seguintes descrições mínimas Trator Agrícola novo ano e modelo de fabricação do ano corrente ou posterior com motor a diesel 4 cilindros turbo intercooler com no mínimo 90 CV de potência nominal e 26 de reserva de torque Cabinado com ar condicionado e banco com suspensão pneumática Tração 4X4 com acionamento eletro hidráulico Freio a disco em banho de óleo com duas válvulas de controle remoto simples com acionamento independente Embreagem a disco cerâmico com acionamento mecânico ou Power shuttle Transmissão sincronizada lateral com no mínimo 12 marchas a frente e mínimo 12 a re Bloqueio do diferencial traseiro com acionamento eletrohidráulico Sistema Hidráulico com bomba hidráulica de vaso mínima de 445 l/min. levante hidráulico com capacidade mínima de 3.600 kgf no alhal sem cilindro auxiliar Tomada de força independente e sincronizada com a roda com acionamento sem uso de embreagem Sistema de direção hidráulica com circuito independente com bomba de no mínimo 29 l/min. Tanque de combustível com capacidade mínima de 100 litros pneus traseiros mínimo 18.4x30 com no mínimo 08 lonas e dianteiros no mínimo 12.4x24 com no mínimo 06 lonas. Peso aproximado de embarque de 3.400 kg. Com entrega técnica. Garantia mínima de 12 meses e assistência técnica garantida.			
Quantidade: 3		Valor Unit.: 282.500,00	Valor Total: 847.500,00

CLASSIFICAÇÃO

Razão Social	Num	Documento	Oferta Inicial	Oferta Final	Dif.(%)	ME
1 SIMEX MAQUINAS AGRICOLAS LTDA	081	00.827.383/0001-76	294.600,00	282.500,00		Não
2 TRATORDIESEL LTDA	247	85.205.284/0001-05	294.000,00	282.900,00	0,14	Não

DESCLASSIFICADOS

Razão Social	Num	Documento	Oferta Inicial	Oferta Final	Dif.(%)	ME
ROTA-10 COMERCIO E SERVICOS	318	14.120.503/0001-05	294.666,66	219.000,00		Sim
VANITRAR 'COMERCIO & SERVICOS'	106	48.329.398/0001-30	294.666,66	219.300,00	0,1370	Sim
SCHLICKMANN & ROTTA LTDA - ME	095	18.960.416/0001-17	294.660,00	224.000,00	2,1432	Sim
CIDAMAQ MÁQUINAS E IMPLEMENTOS	363	32.396.643/0001-92	293.600,00	282.495,00	26,1138	Sim
B&F NEGOCIOS E EMPREENDIMENTOS	680	26.166.156/0001-30	315.000,00	315.000,00	11,5064	Não

INABILITADOS

Razão Social	Num	Documento	Oferta Inicial	Oferta Final	Dif.(%)	ME
--------------	-----	-----------	----------------	--------------	---------	----

**MUNICIPIO DE RIO BONITO DO IGUAÇU
RIO BONITO DO IGUAÇU-PR**

PREFEITURA MUNICIPAL
000484
RIO BONITO DO IGUAÇU-PR

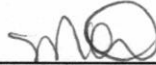

PREGOEIRO: MAIARA FERNANDA DA SILVA

EQUIPE DE APOIO RANGEL HENRIQUE KADES

EQUIPE DE APOIO ANDREIA DE FATIMA DEMENECH

MEMBRO DE EQUIPE DE APOIO GISELE GUILMAN

MUNICIPIO DE RIO BONITO DO IGUAÇU
RIO BONITO DO IGUAÇU-PR



VENCEDORES DO PROCESSO

PREGÃO ELETRÔNICO Nº 84/2025
Processo Administrativo Nº 315/2025
Tipo: AQUISIÇÃO
PREGOEIRO: MAIARA FERNANDA DA SILVA
Data de Publicação: 23/12/2025 14:14:59

mo

TOTAL DO PROCESSO: 847.500,00

SIMEX MAQUINAS AGRICOLAS LTDA 00.827.383/0001-76 847.500,00

LOTE 1 Quant.: 1 Num: 081 Lance: 282.500,00 **Total: 847.500,00**

Item: 1 Unidade: UN Marca: NEW HOLLAND Modelo: TL5.90

Descrição: AQUISIÇÃO DE TRATOR AGRICOLA NOVO Nas seguintes descrições mínimas Trator Agrícola novo ano e modelo de fabricação do ano corrente ou posterior com motor a diesel 4 cilindros turbo intercooler com no mínimo 90 CV de potência nominal e 26 de reserva de torque Cabinado com ar condicionado e banco com suspensão pneumática Tração 4X4 com acionamento eletro hidráulico Freio a disco em banho de óleo com duas válvulas de controle remoto simples com acionamento independente Embreagem a disco ceramético com acionamento mecânico ou Power shuttle Transmissão sincronizada lateral com no mínimo 12 marchas a frente e mínimo 12 a ré Bloqueio do diferencial traseiro com acionamento eletrohidráulico Sistema Hidráulico com bomba hidráulica de vaso mínima de 445 l/min. levante hidráulico com capacidade mínima de 3.600 kgf no olhal sem cilindro auxiliar Tomada de força independente e sincronizada com a roda com acionamento sem uso de embreagem Sistema de direção hidráulica com circuito independente com bomba de no mínimo 29 l/min. Tanque de combustível com capacidade mínima de 100 litros pneus traseiros mínimo 18.4x30 com no mínimo 08 lonas e dianteiros no mínimo 12.4x24 com no mínimo 06 lonas. Peso aproximado de embarque de 3.400 kg. Com entrega técnica. Garantia mínima de 12 meses e assistência técnica garantida.

Quantidade: 3 Val. Ref.: 294.666,66 Valor Unit.: 282.500,00 Total Item: 847.500,00

**MUNICIPIO DE RIO BONITO DO IGUAÇU
RIO BONITO DO IGUAÇU-PR**

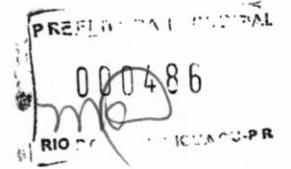

PREGOEIRO: MAIARA FERNANDA DA SILVA

EQUIPE DE APOIO RANGEL HENRIQUE KADES

EQUIPE DE APOIO ANDREIA DE FATIMA DEMENECH

MEMBRO DE EQUIPE DE APOIO GISELE GUILMAN