



MUNICIPIO DE RIO BONITO DO IGUAÇU
RIO BONITO DO IGUAÇU-PR

PROPOSTAS DO PROCESSO

PREGÃO ELETRÔNICO Nº 23/2024
Processo Administrativo Nº 59/2024
Tipo: AQUISIÇÃO
PREGOEIRO: ROBERTO JOSÉ KWAPIS
Data de Publicação: 07/06/2024 10:03:47

LOTE 1

Item: 1 Quant.: 1 Unidade: UNIDADE Val. Ref.: 80.133,33

Descrição: COLHEDORA DE FORRAGEM

Nas seguintes descrições mínimas: desenvolvida com 02 (dois) tambores acoplado a colhedora de forragens tem a função de cortar e recolher o produto, desenvolvida para cortar e recolher o produto, desenvolvida para cortar algumas culturas de inverno e verão, tais como milho, sorgo, braquiária, gramíneas, aveia, azevém, canas, forrageiras e demais culturas plantadas e semeadas em espaçamentos reduzidos tais como plantio a lanço ou a 20 cm de espaçamento. Características técnicas: caixa de rolo colhedora; largura de trabalho 01 metro; área útil de trabalho 0,8 metros; peso aproximado 175 kg; tambores 02: potência requerida 65 a 120 cvs; RPM/TDM 540. Produção até 30 toneladas por hora; Aplicação corte e recolhimento de algumas culturas de inverno e verão, podendo ser semeadas, plantadas em linha ou consorciadas. Culturas/; milho; sorgo; cana; aveia; azevém; trigo; braquiária; capiaçu e demais gramíneas. Navalhas por tambor 05 (cinco). Largura máxima de colheita até 2 linhas de 80 cm.

Acoplamentos:

? JF: super 90/Z1090/92-Z10/C120/JF192.

? NOGUEIRA PECUS 9004 GII/GIII/GIV/SUPER/OURO/NEW PECUS I e II/NEW PECUS CANAVIEIRA.

? PINHEIRO: MAX GOLD PREMIER/MAX 10

? MENTA: SUPREMA

? KHUN

? NETZ-BRAVA 300

Autor	Marca/Modelo	Valor
PARTICIPANTE 122	BRUTAL MAQUINAS / BM-1000	80.133,33
PARTICIPANTE 045	NOGUEIRA / FTN 1000	80.133,33
PARTICIPANTE 055	JF / C120 1000AT	80.000,00
PARTICIPANTE 002	JF / C120-AT	79.950,00
PARTICIPANTE 083	JF MAQUINAS / JF C 120 AT + PRO	80.133,33
PARTICIPANTE 090	PINHEIRO/DATEC / MAX-GOLDPREMIER/PACA 1000	80.133,33
PARTICIPANTE 103	Pinheiro / Max Gold Premier + Plataforma MKM/ PC 0900 AT	73.900,00
PARTICIPANTE 107	JF MAQUINAS / JF C120 AT S5	80.130,00
PARTICIPANTE 113	CREMASCO / CUSTOM 950 + PATC2022	80.100,00
PARTICIPANTE 127	Nogueira / FTN 1000 Power	80.133,00

LOTE 2

Item: 1 Quant.: 2 Unidade: UNIDADE Val. Ref.: 32.763,33



MUNICÍPIO DE RIO BONITO DO IGUAÇU
RIO BONITO DO IGUAÇU-PR

Descrição: CARRETA AGRÍCOLA

Nas seguintes descrições mínimas: carreta agrícola metálica com pistão hidráulico capacidade de 6 toneladas e 8 m³ com rodado tandem aro 16 com pneus 750x16 novos, com freio mecânico. Tampa laterais moveis bipartida, capacidade de carga de 6 toneladas; dimensões da carroceria externa (cxa): 3,50x2,06x2,48. Quantidade de rodas 4 aro 16" 6 furos. Dimensões totais carreta com pneus 750x16 e cabeçalho: 4,95x2,06x2,48. Altura da carreta basculhada 3,85mt, distância entre eixos 950 mm modelo tandem chassi "U"chapa 1/4, engate rígido com pino de engate ângulo inclinado basculante 45° rolamentos dos cubos 30207e 30208 modelo tandem, distância entre longarinas 1000 mm, peso aproximado 1100 kg, suporte com rosca giratória, rolamentos de encosto 51104 espessura chapa laterais 2,0 mm espessura chapa assoalho 3,0 mm, distância entre travessas de tampas 520 mm com abertura lateral de tampa traseira e automática no basculamentos.

Autor	Marca/Modelo	Valor
PARTICIPANTE 027	MAQTRON / M-6000	32.700,00
PARTICIPANTE 072	CTBF6H / BF	32.763,00
PARTICIPANTE 026	BRL / BRL TF6000	32.763,33
PARTICIPANTE 018	VENCEDORA MAQTRON / M 6000 8M ³ , RT16 COM PNEUS NOVOS	40.000,00
PARTICIPANTE 126	PRÓPRIA / MF Me 6t	32.700,00
PARTICIPANTE 098	vencedora maqtron / m6000	32.700,00
PARTICIPANTE 104	MAQTRON / M-6000 8M ³	32.763,33
PARTICIPANTE 111	Maqtron / M 6000 – 8m3	31.960,00
PARTICIPANTE 137	Maqtron Vencedora / M6000	32.763,00
PARTICIPANTE 036	SAO JOSE / VAB 8000	32.763,33
PARTICIPANTE 109	IAC / CAMB	32.750,00
PARTICIPANTE 082	VENCEDORA / 6 T TANDEM C/PNEUS	32.700,00

LOTE 3

Item: 1 Quant.: 1 Unidade: UNIDADE Val. Ref.: 27.800,00

Descrição: GRADE

Grade 32 discos

Nas seguintes descrições mínimas: 32 discos; largura de corte 2,55 m; dimensões do disco 22x 3,5 mm; espaçamento 170 mm; peso aproximado 735 kg; potência mínima exigida do trator é de 80 a 90 CV.

Autor	Marca/Modelo	Valor
PARTICIPANTE 143	PROPRIA / PROPRIO	27.800,00
PARTICIPANTE 033	BUDNY / 32X22X170	27.800,00
PARTICIPANTE 072	GNBF32 / BF	27.800,00
PARTICIPANTE 073	EHLERT / GN 32X22	27.800,00
PARTICIPANTE 039	PRÓPRIA / GNM 32x22	27.800,00
PARTICIPANTE 108	Própria / Próprio	27.000,00
PARTICIPANTE 005	Baldan / SP 32x22x3,5	27.800,00
PARTICIPANTE 120	THUROW / THA	27.800,00
PARTICIPANTE 099	BUDNY / GNB 32X22X3,5	27.800,00

LOTE 4

Item: 1 Quant.: 1 Unidade: UNIDADE Val. Ref.: 8.333,33



MUNICIPIO DE RIO BONITO DO IGUAÇU
RIO BONITO DO IGUAÇU-PR

Descrição: LANCER

Nas seguintes descrições mínimas: O equipamento é acoplado diretamente no terceiro ponto do trator; altura 1220 mm; largura 1220 mm; profundidade 1350 mm; peso aproximado 74 kg; rotação da tomada de força 540 RPM (rotação por minuto); capacidade de carga 500 a 600 kg; potência de acionamento a partir de 30 CV; largura de trabalho de 6 a 16 metros; regulagem de vazão 2000 a 4000 kg por hectares; categoria de pinos I e II.

Autor	Marca/Modelo	Valor
PARTICIPANTE 058	VENCEDORA / MAQTRON	8.333,33
PARTICIPANTE 069	CREMASCO / DAC. 600	8.333,33
PARTICIPANTE 050	VENCEDORA MAQTRON / MQ 600	8.330,00
PARTICIPANTE 145	MAQTRON / M650	8.300,00
PARTICIPANTE 106	Maqtron Vencedora / MQ 600	8.333,00
PARTICIPANTE 141	PRÓPRIA / LAN 600	8.300,00
PARTICIPANTE 053	vencedora maqtron / mq600	8.000,00
PARTICIPANTE 123	IPB AGRO / GIR 600	8.333,33
PARTICIPANTE 077	MAQTRON / MQ-600	8.333,33
PARTICIPANTE 086	Maqtron / MQ 600	7.900,00

LOTE 5

Item: 1 Quant.: 1 Unidade: UNIDADE Val. Ref.: 22.633,33

Descrição: PLATAFORMA ÁREA TOTAL

Nas seguintes descrições mínimas: Plataforma para área total para acoplar a colhedora de forragem que seja universal desenvolvida com 02 tambores acoplado a colhedora de forragens tem a função de cortar e recolher o produto, tais como milho, sorgo, braquiária, gramíneas, aveia, azevém, canas forrageiras e demais culturas, e podendo cortar culturas plantadas e semeadas em espaçamentos reduzidos e a lanço. Acionamento caixa de rolo de colhedora; largura de trabalho: 01 m; área útil de trabalho: 0,80 m; peso aproximado: 175 kg; tambores: 02; potência 65-120 CV; RPM/TDM 540; produção até 30 toneladas por hora.

Autor	Marca/Modelo	Valor
PARTICIPANTE 042	BRUTAL MAQUINAS / BM-1000	22.633,33
PARTICIPANTE 098	CREMASCO / PATC. 2022	22.633,33
PARTICIPANTE 054	mkm / mkm 0800	22.000,00
PARTICIPANTE 149	DATEC INDUSTRIAL / PACA 1000	22.633,33
PARTICIPANTE 107	DATEC / PACA 1000	22.633,33
PARTICIPANTE 010	MKM / PC-0900 AT	21.590,00
PARTICIPANTE 108	MKM / PC-0900 AT	22.600,00
PARTICIPANTE 101	NKM / PC 1100 AT Plus	22.633,00

LOTE 6

Item: 1 Quant.: 1 Unidade: UNIDADE Val. Ref.: 46.133,33





MUNICIPIO DE RIO BONITO DO IGUAÇU
RIO BONITO DO IGUAÇU-PR

Descrição: COLHEDORA DE FORRAGEM

Nas seguintes descrições mínimas: 01(uma) linha para diversas culturas acionamento por trator, equipado com transmissão por coroa e pinhão com caixa blindada, 04 rolos internos sendo 02 rolos recolhedores, 01 liso e 01 móvel, rotor regulável com 12 facas, processador de grãos, 06 lançadores, plataforma articulável, engrenagens com regulagem de tamanho de corte, 24 tamanhos de picado(2 a 36mm), afiador com pedra retangular, contra faca do rotor fixa com duas vidas, 02 limpadores por rotor, bica de saída dobrável, bica de saída em polietileno cross link com proteção interna, pede de apoio, cardan de acionamento, carenagem, bica de descarga, pistão de giro da bica, quebrajato, caixa de ferramentas, cardan de acionamento do rotor direto na caixa, rotação requerida de 540 rpm na TDP de 50 a 80 CV (versão polia) e 55 a 90 CV (versão caixa).

Autor	Marca/Modelo	Valor
PARTICIPANTE 093	JF MAQUINAS / JF C 120	46.133,33
PARTICIPANTE 078	CREMASCO / CUSTOM 950 CIII - 12 F + QUEBRA GRAOS + CARENAGEM	46.130,00
PARTICIPANTE 027	PINHEIRO / MAX GOLD PREMIER	46.133,33
PARTICIPANTE 012	CREMASCO / CUSTOM 950	46.100,00
PARTICIPANTE 052	CREMASCO / CREMASCO	46.133,00
PARTICIPANTE 047	PENHA / CFM 25	46.000,00
PARTICIPANTE 040	NOGUEIRA / NEW PECUS	46.133,33
PARTICIPANTE 088	CREMASCO / CUSTOM 950 + QUEBRADOR + BICA + CARENAGEM --	46.000,00
PARTICIPANTE 146	CREMASCO / CUSTOM 950 CIII 12 FACAS	46.133,33
PARTICIPANTE 098	JF / C120	46.133,00
PARTICIPANTE 129	JF MAQUINAS / JF C 120, POLIA E CORREIA	46.130,00
PARTICIPANTE 005	JF / C120 CORREIA	46.100,00
PARTICIPANTE 120	PINHEIRO / MAX-GOLD PREMIER	46.133,33
PARTICIPANTE 080	JF / C120	45.900,00



ESTADO DO PARANÁ
PREFEITURA MUNICIPAL DE
UMUARAMA
SECRETARIA MUNICIPAL DE FAZENDA

Empresa ▶▶ Fácil



ALVARÁ DE LOCALIZAÇÃO E FUNCIONAMENTO

Número 9706

Razão Social: COLONHESI & COLONHESI LTDA

CNPJ: 53.292.142/0001-36

Inscrição Municipal: 53944

Atividade Principal: 4530-7/03 - Comércio a varejo de peças e acessórios novos para veículos automotores (Exerce no endereço)

Atividade(s) Secundária(s): 4661-3/00 - Comércio atacadista de máquinas, aparelhos e equipamentos para uso agropecuário; partes e peças (Exerce no endereço), 4789-0/99 - Comércio varejista de outros produtos não especificados anteriormente (Exerce no endereço)

Município: Umuarama **Endereço:** RUA Manoel Ramires, 3885, , Parque Industrial I

CEP: 87507011

Local e data: Umuarama, quinta, 18 de janeiro de 2024

* Esta licença é válida por tempo indeterminado, ficando sujeita ao pagamento da taxa de fiscalização de funcionamento dos exercícios posteriores

EVERALDO MARCOS NAVARRO
SECRETARIA MUNICIPAL DE FAZENDA

Observação(ões)

Código de Autenticidade: **24XPVATHVC**

"EMITIDO PELO FUNCIONÁRIO DEBORA CRISTINA DE PAULO ORTEGA"

Esse documento deverá permanecer exposto em local visível no estabelecimento empresarial



PREFEITURA DO MUNICÍPIO DE CÂNDIDO DE ABREU

ESTADO DO PARANÁ

Av. Paraná, 3 – Fone: 43-3476-1222 — www.candidodeabreu.pr.gov.br – 84470.000

208
m

SECRETARIA DE ADMINISTRAÇÃO

ATESTADO DE CAPACIDADE TECNICA

Atestamos que a empresa COLONHESI & COLONHESI LTDA, foi contratado pela **Prefeitura de Cândido de Abreu** para a aquisição de equipamentos, compreendendo aquisição de colhedeira de forragem, através do Pregão Eletrônico nº 97/2023, contrato administrativo n. 07/2024, cumprindo todos os prazos previstos.

DADOS DO SERVIÇO TÉCNICO:

1. Empresa contratada: COLONHESI & COLONHESI LTDA, inscrita no CNPJ n. 53.292,142/0001-36, com sede na Rua Manoel Ramires, 3885, Umuarama-PR

2. Endereço: Município Cândido de Abreu, com sede administrativa na Avenida Paraná, 03, Centro, CEP 84.470-000.

3. Objeto do contrato: Aquisições de equipamentos, atendendo ao Convênio nº. 926241/2022-MAPA

4. Contratante: Prefeitura de Cândido de Abreu CNPJ: 76.175.926/0001-80

Cândido de Abreu, 02 de maio de 2024.

Documento assinado digitalmente

gov.br

CELSO VAZ DA COSTA

Data: 02/05/2024 11:20:05-0300

Verifique em <https://validar.iti.gov.br>

Prefeitura de Cândido de Abreu

CNPJ: 76.175.926/0001-80

CELSO VAZ DA COSTA - Secretário Municipal de Agropecuária



Estado do Rio Grande do Sul
Prefeitura Municipal de Palmitinho



ATESTADO DE CAPACIDADE TÉCNICA

Atestamos para os devidos fins e a quem possa interessar que a empresa COLONHESI & COLONHESI LTDA inscrita no CNPJ nº 53.292.142/0001-36, com sede na Rua Manoel Ramires, nº 3885, Lote 01, Quadra 1, Parque Industrial I, no município de Umuarama/PR, forneceu o seguinte produto para a Prefeitura Municipal de Palmitinho, RS, de acordo com o Contrato Administrativo nº 46/2024:

- DISTRIBUIDOR DE ADUBO ORGÂNICO COM CAPACIDADE DE 10.000 LITROS, MARCA PHORCE;

Atestamos ainda, que o produto primou pela alta qualidade, com pontualidade e dentro das especificações solicitadas, obedecendo e honrando rigorosamente todos os compromissos contratuais assumidos.

E por ser expressão de verdade, assino o presente.

Palmitinho, 10 de junho de 2024

CAETANO ALBARELLO
Prefeito Municipal



Fone/Fax: (55) 3791-1123 e 3791-1133 - CNPJ: 87.612.909/0001-89
www.palmitinho.atende.net - E-mail: prefeiturapalmitinho@gmail.com
Rua Santos Dumont, 25 - CEP 98430-000 - Palmitinho - Rio Grande do Sul



DreamFertil
FERTILIZANTES ORGÂNICOS



DREAMFERTIL FERTILIZANTES LTDA

CNPJ: **43.086.234/0001-06**

I.E: **90904729-30**

ENDEREÇO: **EST BELA VISTA - SÍTIO SANTA RITA, S/Nº - LOTE 5-B**

BAIRRO: **GLEBA 8 - COLONIA MOURAO – QUINTA DO SOL-PR**

TELEFONE: **(44) 3801-1966 - CEP: 87.265-000**

E-MAIL: **financeiro@dreamfertil.com.br**

ATESTADO DE CAPACIDADE TÉCNICA

A empresa **DREAMFERTIL FERTILIZANTES LTDA**, inscrito no CNPJ: **43.086.234/0001-06**, Inscrição Estadual: **90904729-30**, **ATESTA** para os devidos fins, que a empresa **COLONHESI & COLONHESI LTDA**, inscrito sob o CNPJ **53.292.142/0001-36**, entregou de forma satisfatória e compatível com todas as especificações exigidas, conforme detalhamento abaixo e nota fiscal anexa:

- **COLHEDORA DE FORRAGEM;**
- **DISTRIBUIDOR DE SEMENTE ADUBO E CALCÁRIO;**
- **CARRETA BASCULANTE 5ton;**
- **GRADE NIVELADORA.**

Esta empresa informa que os itens foram entregues de forma satisfatória e que a empresa cumpriu com as condições estabelecidas na respectiva contratação.

Não existem em nossos registros, fatos que desabonem a conduta e a responsabilidade com as obrigações assumidas pela referida empresa.

Quinta do Sol, 26 de dezembro de 2023

DREAMFERTIL
FERTILIZANTES
LTDA:43086234000106

Assinado de forma digital por
DREAMFERTIL FERTILIZANTES
LTDA:43086234000106
Dados: 2023.12.26 17:20:25
-03'00'

43.086.234/0001-06
DREAMFERTIL FERTILIZANTES
LTDA

EST BELA VISTA - SÍTIO SANTA RITA S/Nº
LOTE 5-B GLEBA 8 - COLONIA MOURÃO
CEP: 87.265-000 - QUINTA DO SOL PR

DREAMFERTIL FERTILIZANTES LTDA
43.086.234/0001-06

FELIPE ALBANO DE ARAÚJO OLIVEIRA
RG: 7.552.821-3 SESP/PR
CPF: 023.493.869-29
RESPONSÁVEL LEGAL

RECEBEMOS DE COLONHESI & COLONHESI LTDA OS PRODUTOS CONSTANTES DA NOTA FISCAL INDICADA AO LADO	
Data de recebimento	Identificação e assinatura do receptor

NF-e
Nº 000001
Série 1

 COLONHESI & COLONHESI LTDA	COLONHESI & COLONHESI LTDA RUA MANOEL RAMIRES, 3885, PQ INDUSTRIAL 87.507-011 - Umuarama - PR Fone (44) 3624-3039 - rodo.maq@hotmail.com
	

DANFE
Documento Auxiliar
da Nota Fiscal
Eletrônica
0-Entrada 1
1-Saída 1
Nº 000001
SERIE: 1
Página: 1 de 1

Controle do Fisco 
Chave de acesso 4123 1253 2921 4200 0136 5500 1000 0000 0110 5097 3163
Consulta de autenticidade no portal nacional da NF-e www.nfe.fazenda.gov.br/portal ou no site da Sefaz autorizadora

Natureza da operação Venda de mercadoria a não contribuinte	Protocolo de autorização de uso 141230348033820 26/12/2023 17:12:58
Inscrição Estadual 9104490953	Inscr.est. do subst.trib. CNPJ 53.292.142/0001-36

Destinatário/Remetente

Nome / Razão Social DREAMFERTIL FERTILIZANTES LTDA	CNPJ/CPF 43.086.234/0001-06	Inscrição Estadual 9090472930	Data emissão 26/12/2023
Endereço EST BELA VISTA SÍTIO SABTA RITA, S/N	Bairro GLEBA 8	CEP 87.265-000	Data saída 26/12/2023
Município Quinta do Sol	Fone/Fax	UF PR	Hora saída 17:12:58

Faturas

Número	Vencimento	Valor	Número	Vencimento	Valor	Número	Vencimento	Valor
--------	------------	-------	--------	------------	-------	--------	------------	-------

Cálculo do imposto

Base de cálculo do ICMS 0,00	Valor do ICMS 0,00	Base de cálculo do ICMS Subst. 0,00	Valor do ICMS Subst. 0,00	Valor do FCP ST 0,00	Valor total dos produtos 78.500,00
Valor do frete 0,00	Valor do seguro 0,00	Desconto 0,00	Outras despesas acessórias 0,00	Valor do IPI 0,00	Valor total da nota 78.500,00

Transportador/Volumes transportados

Nome	Frete por conta 0 - Contratação do Frete por conta do Remetente (CIF)	Código ANTT	Placa do veículo	UF	CNPJ/CPF
Endereço	Município	UF	Inscrição Estadual		
Quantidade 0	Espécie Volumes	Marca	Numeração	Peso bruto 0,000	Peso líquido 0,000

Itens da nota fiscal

Código	Descrição do produto/serviço	NCM/SH	CSOSN	CFOP	UN	Qtde	Preço un	Preço total	BC ICMS	Vlr.ICMS	Vlr.IPI	%ICMS	%IPI
CFOP5102	COLHEDORA MAX-GOLD PREMIER CX HD	84335990	0102	5.102	UN	1,00	36.000,00	36.000,00	0,00	0,00	0,00	0,0000	0,00
CFOP5102	DISTRIBUIDOR 600 SEMENTE ADUBO E CALCARIO	84324200	0102	5.102	UN	1,00	4.500,00	4.500,00	0,00	0,00	0,00	0,0000	0,00
CFOP5102	CARRETA 5 TONELADAS BASCULANTE	87162000	0102	5.102	UN	1,00	19.000,00	19.000,00	0,00	0,00	0,00	0,0000	0,00
CFOP5102	GRADE NIVELADORA DE 36X22"	84321000	0102	5.102	PC	1,00	19.000,00	19.000,00	0,00	0,00	0,00	0,0000	0,00

Cálculo do ISSQN

Inscrição Municipal 53944	Valor total dos serviços 0,00	Base de cálculo do ISSQN 0,00	Valor do ISSQN 0,00
------------------------------	----------------------------------	----------------------------------	------------------------

Dados adicionais

Observações Total aproximado de tributos: R\$ 17.698,25 (22,55%) Federais R\$ 9.494,25 (12,09%) Estaduais R\$ 8.204,00 (10,45%) . Fonte IBPT.	Reservado ao fisco
--	--------------------

26/12/2023 17:13:04

CONTRATO SOCIAL DE CONSTITUIÇÃO DE SOCIEDADE EMPRESARIA LIMITADA
COLONHESI & COLONHESI LTDA



Pelo presente instrumento particular de Contrato Social:

CARLOS EDUARDO COLONHESI, BRASILEIRO, CASADO(A), Comunhão Parcial, empresário, nascido(a) em 20/11/1985, nº do CPF 050.922.869-03, residente e domiciliado na cidade de Umuarama - PR, na RUA Tocantins, nº 4673, Zona V, CEP: 87504-070;

GIZELLI GUILHERME VIEIRA COLONHESI, BRASILEIRA, CASADO(A), Comunhão Parcial, empresaria, nascido(a) em 29/03/1982, nº do CPF 005.525.909-08, residente e domiciliada na cidade de Umuarama - PR, na RUA Tocantins, nº 4673, Zona V, CEP: 87504-070;

Resolvem, em comum acordo, constituir uma sociedade empresária limitada, nos termos da Lei nº 10.406/2002, mediante as condições e cláusulas seguintes:

CLÁUSULA I - DO NOME EMPRESARIAL (art. 997, II, CC)

A sociedade adotará como nome empresarial: **COLONHESI & COLONHESI LTDA**, e usará a expressão JCC MÁQUINAS AGRÍCOLAS como nome fantasia.

CLÁUSULA II - DA SEDE (art. 997, II, CC)

A sociedade terá sua sede no seguinte endereço: RUA Manoel Ramires, nº 3885, Parque Industrial I, Umuarama - PR, CEP: 87507011.

CLÁUSULA III - DO OBJETO SOCIAL (art. 997, II, CC)

A sociedade terá por objeto o exercício das seguintes atividades econômica: **COMÉRCIO A VAREJO DE PEÇAS E ACESSÓRIOS NOVOS PARA VEÍCULOS AUTOMOTORES, COMÉRCIO ATACADISTA DE MÁQUINAS, APARELHOS E EQUIPAMENTOS PARA USO AGROPECUÁRIO; PARTES E PEÇAS**

Parágrafo único. Em estabelecimento eleito como Sede (Matriz) será(ão) exercida(s) a(s) atividade(s) de **COMÉRCIO A VAREJO DE PEÇAS E ACESSÓRIOS NOVOS PARA VEÍCULOS AUTOMOTORES, COMÉRCIO ATACADISTA DE MÁQUINAS, APARELHOS E EQUIPAMENTOS PARA USO AGROPECUÁRIO; PARTES E PEÇAS.**

E exercerá as seguintes atividades:

CNAE Nº 4530-7/03 - Comércio a varejo de peças e acessórios novos para veículos automotores

CNAE Nº 4661-3/00 - Comércio atacadista de máquinas, aparelhos e equipamentos para uso agropecuário; partes e peças

CNAE Nº 4789-0/99 - Comércio varejista de outros produtos não especificados anteriormente

CLÁUSULA IV - DO INÍCIO DAS ATIVIDADES E PRAZO DE DURAÇÃO (art. 53, III, F, Decreto nº 1.800/96)

A sociedade iniciará suas atividades em 28/12/2023 e seu prazo de duração será por tempo indeterminado.

CLÁUSULA V - DO CAPITAL (ART. 997, III e IV e ART. 1.052 e 1.055, CC)

O capital será de R\$ 300.000,00 (trezentos mil reais), dividido em 300000 quotas, no valor nominal de R\$ 1,00 (um real) cada uma, formado por R\$ 300.000,00 (trezentos mil reais) em moeda corrente no País

Parágrafo único. O capital encontra-se subscrito e integralizado pelos sócios da seguinte forma:

Nome dos Sócios	Qtd Quotas	Valor Em R\$	%
CARLOS EDUARDO COLONHESI	30000	30.000,00	10,00
GIZELLI GUILHERME VIEIRA COLONHESI	270000	270.000,00	90,00
TOTAL:	300000	300.000,00	100,00

CLÁUSULA VI - DA ADMINISTRAÇÃO (ART. 997, VI; 1.013, 1.015; 1.064, CC)

A administração da sociedade será exercida pelos sócios **CARLOS EDUARDO COLONHESI, GIZELLI GUILHERME VIEIRA COLONHESI** que representarão legalmente a sociedade ISOLADAMENTE e poderão praticar todo e qualquer ato de gestão pertinente ao objeto social.

C.M.T.C. S.I.
Fl. 213
m

CONTRATO SOCIAL DE CONSTITUIÇÃO DE SOCIEDADE EMPRESARIA LIMITADA
COLONHESI & COLONHESI LTDA

Parágrafo único. Não constituindo o objeto social, a alienação ou a oneração de bens imóveis depende de autorização da maioria.

CLÁUSULA VII - DO BALANÇO PATRIMONIAL (art. 1.065, CC)

Ao término de cada exercício, em 31 de Dezembro, o administrador prestará contas justificadas de sua administração, procedendo à elaboração do inventário, do balanço patrimonial e do balanço de resultado econômico, cabendo ao(s) sócio(s), os lucros ou perdas apuradas.

CLÁUSULA VIII - DECLARAÇÃO DE DESIMPEDIMENTO DE ADMINISTRADOR (art. 1.011, § 1º CC e art. 37, II da Lei nº 8.934 de 1994)

Os Administradores declaram, sob as penas da lei, de que não estão impedidos de exercer a administração da empresa, por lei especial, ou em virtude de condenação criminal, ou por se encontrar sob os efeitos dela, a pena que vede, ainda que temporariamente, o acesso a cargos públicos; ou por crime falimentar, de prevaricação, peita ou suborno, concussão, peculato, ou contra a economia popular, contra o sistema financeiro nacional, contra normas de defesa da concorrência, contra as relações de consumo, fé pública, ou a propriedade.

CLÁUSULA IX - DO PRÓ LABORE

Os sócios poderão, de comum acordo, fixar uma retirada mensal, a título de pro labore para os sócios administradores, observadas as disposições regulamentares pertinentes.

CLÁUSULA X - DISTRIBUIÇÃO DE LUCROS

A sociedade poderá levantar balanços intermediários ou intercalares e distribuir os lucros evidenciados nos mesmos.

CLÁUSULA XI - DA RETIRADA OU FALECIMENTO DE SÓCIO

Retirando-se, falecendo ou interditado qualquer sócio, a sociedade continuará suas atividades com os herdeiros, sucessores e o incapaz, desde que autorizado legalmente. Não sendo possível ou inexistindo interesse destes ou do(s) sócio(s) remanescente(s) na continuidade da sociedade, esta será liquidada após a apuração do Balanço Patrimonial na data do evento. O resultado positivo ou negativo será distribuído ou suportado pelos sócios na proporção de suas quotas.

Parágrafo único - O mesmo procedimento será adotado em outros casos em que a sociedade se resolva em relação a seu sócio.

CLÁUSULA XII - DA CESSÃO DE QUOTAS

As quotas são indivisíveis e não poderão ser cedidas ou transferidas a terceiros sem o consentimento do outro sócio, a quem fica assegurado, em igualdade de condições e preço direito de preferência para a sua aquisição se postas à venda, formalizando, se realizada a cessão delas, a alteração contratual pertinente.

CLÁUSULA XIII - DA RESPONSABILIDADE

A responsabilidade de cada sócio é restrita ao valor das suas quotas, mas todos respondem solidariamente pela integralização do capital social.

CLÁUSULA XIV - PORTE EMPRESARIAL

Os sócios declaram que a sociedade se enquadra como Empresa de Pequeno Porte - EPP, nos termos da Lei Complementar nº 123, de 14 de dezembro de 2006, e que não se enquadra em qualquer das hipóteses de exclusão relacionadas no § 4º do art. 3º da mencionada lei. (art. 3º, II, LC nº 123, de 2006)

CLÁUSULA XV - DO FORO

Fica eleito o Foro da Comarca de Umuarama - PR, para qualquer ação fundada neste contrato, renunciando-se a qualquer outro por muito especial que seja.

E por estarem em perfeito acordo, em tudo que neste instrumento particular foi lavrado, obrigam-se a cumprir o presente ato constitutivo, e assinam o presente instrumento em uma única via que será destinada ao registro e arquivamento na Junta Comercial do Estado do Paraná.

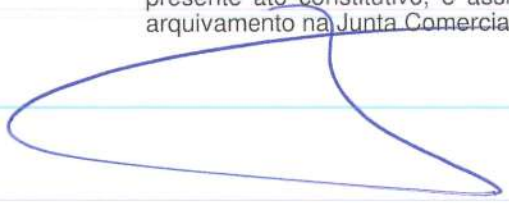

CONTRATO SOCIAL DE CONSTITUIÇÃO DE SOCIEDADE EMPRESARIA LIMITADA
COLONHESI & COLONHESI LTDA



Umuarama - PR, 22 de dezembro de 2023

CARLOS EDUARDO COLONHESI
Sócio/Administrador

GIZELLI GUILHERME VIEIRA COLONHESI
Sócio/Administrador

A large, stylized handwritten signature in blue ink, positioned below the name of Gizelli Guilherme Vieira Colonhesi.

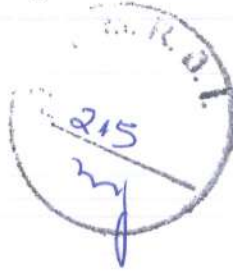

ASSINATURA ELETRÔNICA

Certificamos que o ato da empresa COLONHESI & COLONHESI LTDA consta assinado digitalmente por:

IDENTIFICAÇÃO DO(S) ASSINANTE(S)	
CPF/CNPJ	Nome
00552590908	GIZELLI GUILHERME VIEIRA COLONHESI
05092286903	CARLOS EDUARDO COLONHESI

CERTIFICO O REGISTRO EM 22/12/2023 13:43 SOB Nº 41212175754.
PROTOCOLO: 239032110 DE 22/12/2023.
CÓDIGO DE VERIFICAÇÃO: 12318229530. CNPJ DA SEDE: 53292142000136.
NIRE: 41212175754. COM EFEITOS DO REGISTRO EM: 22/12/2023.
COLONHESI & COLONHESI LTDA



SEBASTIAO MOTA
SECRETÁRIO-GERAL
empresafacil.pr.gov.br



MINISTÉRIO DA FAZENDA
Secretaria da Receita Federal do Brasil
Procuradoria-Geral da Fazenda Nacional



CERTIDÃO NEGATIVA DE DÉBITOS RELATIVOS AOS TRIBUTOS FEDERAIS E À DÍVIDA ATIVA DA UNIÃO

Nome: COLONHESI & COLONHESI LTDA
CNPJ: 53.292.142/0001-36

Ressalvado o direito de a Fazenda Nacional cobrar e inscrever quaisquer dívidas de responsabilidade do sujeito passivo acima identificado que vierem a ser apuradas, é certificado que não constam pendências em seu nome, relativas a créditos tributários administrados pela Secretaria da Receita Federal do Brasil (RFB) e a inscrições em Dívida Ativa da União (DAU) junto à Procuradoria-Geral da Fazenda Nacional (PGFN).

Esta certidão é válida para o estabelecimento matriz e suas filiais e, no caso de ente federativo, para todos os órgãos e fundos públicos da administração direta a ele vinculados. Refere-se à situação do sujeito passivo no âmbito da RFB e da PGFN e abrange inclusive as contribuições sociais previstas nas alíneas 'a' a 'd' do parágrafo único do art. 11 da Lei nº 8.212, de 24 de julho de 1991.

A aceitação desta certidão está condicionada à verificação de sua autenticidade na Internet, nos endereços <<http://rfb.gov.br>> ou <<http://www.pgfn.gov.br>>.

Certidão emitida gratuitamente com base na Portaria Conjunta RFB/PGFN nº 1.751, de 2/10/2014.

Emitida às 06:15:02 do dia 11/06/2024 <hora e data de Brasília>.

Válida até 08/12/2024.

Código de controle da certidão: **FE89.DEB7.5BCD.11D1**

Qualquer rasura ou emenda invalidará este documento.



Estado do Paraná
Secretaria de Estado da Fazenda
Receita Estadual do Paraná



Certidão Negativa

de Débitos Tributários e de Dívida Ativa Estadual
Nº 033024851-23

Certidão fornecida para o CNPJ/MF: 53.292.142/0001-36
Nome: COLONHESI & COLONHESI LTDA

Ressalvado o direito da Fazenda Pública Estadual inscrever e cobrar débitos ainda não registrados ou que venham a ser apurados, certificamos que, verificando os registros da Secretaria de Estado da Fazenda, constatamos não existir pendências em nome do contribuinte acima identificado, nesta data.

Obs.: Esta Certidão engloba todos os estabelecimentos da empresa e refere-se a débitos de natureza tributária e não tributária, bem como ao descumprimento de obrigações tributárias acessórias.

Válida até 07/07/2024 - Fornecimento Gratuito

A autenticidade desta certidão deverá ser confirmada via Internet
www.fazenda.pr.gov.br



PREFEITURA MUNICIPAL DE UMUARAMA
Estado do Paraná
SECRETARIA DE FAZENDA
DIRETORIA DE ARRECADAÇÃO E FISCALIZAÇÃO



Certidão Negativa de Débitos N° 25916 / 2024

CERTIFICAMOS, conforme requerido por COLONHESI & COLONHESI LTDA, CPF/CNPJ n° 53.292.142/0001-36, para fins **LICITAÇÃO**, que **NÃO CONSTAM DÉBITOS** RELATIVOS A TRIBUTOS MUNICIPAIS (impostos, taxas, contribuição de melhoria e dívida ativa dos cadastros Mobiliários e Imobiliários), até a presente data em nome de **COLONHESI & COLONHESI LTDA** CPF/CNPJ n° 53.292.142/0001-36, situado(a) na cidade de Umuarama.

Fica ressalvado o direito da Fazenda Pública Municipal cobrar débitos posteriormente apurados, mesmo referentes a períodos compreendidos nesta Certidão.

CÓDIGO DE AUTENTICIDADE: DB9879D87B648B956825E4CF8FE432DD

A PRESENTE CERTIDÃO TERÁ VALIDADE ATÉ 15/09/2024

Umuarama, 17 de junho de 2024

FUNCIONÁRIO: WEB

Voltar

Imprimir

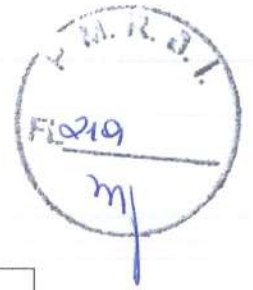

CAIXA
CAIXA ECONÔMICA FEDERAL

**Certificado de Regularidade do
FGTS - CRF**

Inscrição: 53.292.142/0001-36
Razão Social: COLONHESI E COLONHESI LTDA
Endereço: R MANOEL RAMIRES 3885 / PARQUE INDUSTRIAL I / UMUARAMA / PR / 87507-011

A Caixa Econômica Federal, no uso da atribuição que lhe confere o Art. 7, da Lei 8.036, de 11 de maio de 1990, certifica que, nesta data, a empresa acima identificada encontra-se em situação regular perante o Fundo de Garantia do Tempo de Serviço - FGTS.

O presente Certificado não servirá de prova contra cobrança de quaisquer débitos referentes a contribuições e/ou encargos devidos, decorrentes das obrigações com o FGTS.

Validade: 16/06/2024 a 15/07/2024

Certificação Número: 2024061601136170336025

Informação obtida em 17/06/2024 08:38:41

A utilização deste Certificado para os fins previstos em Lei esta condicionada a verificação de autenticidade no site da Caixa:
www.caixa.gov.br



PODER JUDICIÁRIO
JUSTIÇA DO TRABALHO

Página 1 de 1



CERTIDÃO NEGATIVA DE DÉBITOS TRABALHISTAS

Nome: COLONHESI & COLONHESI LTDA (MATRIZ E FILIAIS)

CNPJ: 53.292.142/0001-36

Certidão n°: 42442638/2024

Expedição: 17/06/2024, às 08:27:56

Validade: 14/12/2024 - 180 (cento e oitenta) dias, contados da data de sua expedição.

Certifica-se que **COLONHESI & COLONHESI LTDA (MATRIZ E FILIAIS)**, inscrito(a) no CNPJ sob o n° **53.292.142/0001-36**, **NÃO CONSTA** como inadimplente no Banco Nacional de Devedores Trabalhistas.

Certidão emitida com base nos arts. 642-A e 883-A da Consolidação das Leis do Trabalho, acrescentados pelas Leis ns.º 12.440/2011 e 13.467/2017, e no Ato 01/2022 da CGJT, de 21 de janeiro de 2022. Os dados constantes desta Certidão são de responsabilidade dos Tribunais do Trabalho.

No caso de pessoa jurídica, a Certidão atesta a empresa em relação a todos os seus estabelecimentos, agências ou filiais.

A aceitação desta certidão condiciona-se à verificação de sua autenticidade no portal do Tribunal Superior do Trabalho na Internet (<http://www.tst.jus.br>).

Certidão emitida gratuitamente.

INFORMAÇÃO IMPORTANTE

Do Banco Nacional de Devedores Trabalhistas constam os dados necessários à identificação das pessoas naturais e jurídicas inadimplentes perante a Justiça do Trabalho quanto às obrigações estabelecidas em sentença condenatória transitada em julgado ou em acordos judiciais trabalhistas, inclusive no concernente aos recolhimentos previdenciários, a honorários, a custas, a emolumentos ou a recolhimentos determinados em lei; ou decorrentes de execução de acordos firmados perante o Ministério Público do Trabalho, Comissão de Conciliação Prévia ou demais títulos que, por disposição legal, contiver força executiva.

FL 221
m



TRIBUNAL DE JUSTIÇA DO ESTADO DO PARANÁ
Secretaria do Ofício Distribuidor e Anexos de UMUARAMA

CERTIDÃO DE DISTRIBUIÇÃO – FINS GERAIS – CÍVEIS – FALÊNCIA – NEGATIVA

Certifico que revendo os livros, sistemas e arquivos de distribuição CÍVEIS, especificamente: FALÊNCIA, CONCORDATA, RECUPERAÇÃO JUDICIAL, RECUPERAÇÃO EXTRAJUDICIAL desta Secretaria, verifiquei NÃO CONSTAR nenhum registro em andamento contra:

COLONHESI & COLONHESI LTDA
CNPJ: 53.292.142/0001-38
Local da Sede: Umuarama-PR

Orientações:

Esta certidão NÃO APONTA ordinariamente os processos em que a pessoa cujo nome pesquisado figura como Autor(a). São apontados os feitos em tramitação cadastrados no Sistema Informatizado referente à comarca de UMUARAMA. Não existe qualquer conexão com qualquer outra base de dados de insinuação pública ou com a Receita Federal que verifique a identidade do NOME/RAZÃO SOCIAL com o CPF/CNPJ. A conferência dos dados pessoais fornecidos pelo pesquisado é de responsabilidade exclusiva do destinatário da certidão. A certidão em nome de pessoa jurídica considera os processos referentes à matriz e às filiais. Considera-se NEGATIVA a certidão que aponta somente homônimos não qualificados, nos termos do art. 8º, §2º da Resolução CNJ 121/2010. A presente certidão menciona somente o registro de distribuição, para dados complementares do procedimento, deve-se dirigir até a Secretaria para onde foi distribuído e solicitar uma CERTIDÃO DE OBJETO E PÉ. A Busca de MICROEMPREENDEDOR INDIVIDUAL e EMPRESÁRIO INDIVIDUAL abrange também a pessoa física.

UMUARAMA, 22 de maio de 2024

JADSON DE MATOS COCENSA
Distribuidor



Código Validador TJJPR: CACE.8331.14GCECHA.20
**Valide esta certidão em <https://bit.ly/2D0CEaE>





Governo do Estado do Paraná
Secretaria de Estado da Indústria, Comércio e Serviços
Junta Comercial do Estado do Paraná



CERTIDÃO SIMPLIFICADA

Sistema Nacional de Registro de Empresas Mercantis - SINREM

Certificamos que as informações abaixo constam dos documentos arquivados nesta Junta Comercial e são vigentes na data da sua expedição.

Nome Empresarial: COLONHESI & COLONHESI LTDA NIRE : 41212175754 Natureza Jurídica: Sociedade Empresária Limitada				Protocolo: PRC2421201377	
NIRE (Sede) 41212175754	CNPJ 53.292.142/0001-36	Data de Ato Constitutivo 22/12/2023	Início de Atividade 28/12/2023		
Endereço Completo Rua Manoel Ramires, Nº 3885, Parque Industrial I - Umuarama/PR - CEP 87507-011					
Objeto Social Comércio a varejo de peças e acessórios novos para veículos automotores, Comércio atacadista de máquinas, aparelhos e equipamentos para uso agropecuário; partes e peças					
Capital Social R\$ 300.000,00 (trezentos mil reais) Capital Integralizado R\$ 300.000,00 (trezentos mil reais)		Porte EPP (Empresa de Pequeno Porte)	Prazo de Duração Indeterminado		
Dados do Sócio					
Nome	CPF/CNPJ	Participação no capital	Espécie de sócio	Administrador	Término do mandato
CARLOS EDUARDO COLONHESI	050.922.869-03	R\$ 30.000,00	Sócio	S	Indeterminado
Nome	CPF/CNPJ	Participação no capital	Espécie de sócio	Administrador	Término do mandato
GIZELLI GUILHERME VIEIRA COLONHESI	005.525.909-08	R\$ 270.000,00	Sócio	S	Indeterminado
Dados do Administrador					
Nome	CPF	Término do mandato			
CARLOS EDUARDO COLONHESI	050.922.869-03	Indeterminado			
Nome	CPF	Término do mandato			
GIZELLI GUILHERME VIEIRA COLONHESI	005.525.909-08	Indeterminado			
Último Arquivamento				Situação	
Data	Número	Ato/eventos		ATIVA	
22/12/2023	20239032110	090 / 316 - ENQUADRAMENTO DE EMPRESA DE PEQUENO PORTE		Status xxxxx	

Esta certidão foi emitida automaticamente em 07/06/2024, às 09:40:56 (horário de Brasília).
Se impressa, verificar sua autenticidade no <https://www.empresafacil.pr.gov.br>, com o código **GSMTTKRQ**.

SEBASTIÃO MOTA
Secretário(a) Geral

Fi 223
m



Governo do Estado do Paraná
Secretaria de Estado da Indústria, Comércio e Serviços
Junta Comercial do Estado do Paraná



CERTIDÃO SIMPLIFICADA

Sistema Nacional de Registro de Empresas Mercantis - SINREM

Certificamos que as informações abaixo constam dos documentos arquivados nesta Junta Comercial e são vigentes na data da sua expedição.

Nome Empresarial: COLONHESI & COLONHESI LTDA		Protocolo: PRC2421201377			
NIRE : 41212175754 Natureza Jurídica: Sociedade Empresária Limitada					
NIRE (Sede) 41212175754	CNPJ 53.292.142/0001-36	Data de Ato Constitutivo 22/12/2023	Início de Atividade 28/12/2023		
Endereço Completo Rua Manoel Ramires, Nº 3885, Parque Industrial I - Umuarama/PR - CEP 87507-011					
Objeto Social Comércio a varejo de peças e acessórios novos para veículos automotores, Comércio atacadista de máquinas, aparelhos e equipamentos para uso agropecuário; partes e peças					
Capital Social R\$ 300.000,00 (trezentos mil reais) Capital Integralizado R\$ 300.000,00 (trezentos mil reais)		Porte EPP (Empresa de Pequeno Porte)	Prazo de Duração Indeterminado		
Dados do Sócio					
Nome CARLOS EDUARDO COLONHESI	CPF/CNPJ 050.922.869-03	Participação no capital R\$ 30.000,00	Espécie de sócio Sócio	Administrador S	Término do mandato Indeterminado
Nome GIZELLI GUILHERME VIEIRA COLONHESI	CPF/CNPJ 005.525.909-08	Participação no capital R\$ 270.000,00	Espécie de sócio Sócio	Administrador S	Término do mandato Indeterminado
Dados do Administrador					
Nome CARLOS EDUARDO COLONHESI	CPF 050.922.869-03	Término do mandato Indeterminado			
Nome GIZELLI GUILHERME VIEIRA COLONHESI	CPF 005.525.909-08	Término do mandato Indeterminado			
Último Arquivamento		Ato/eventos		Situação	
Data 22/12/2023	Número 20239032110	Ato/eventos 090 / 316 - ENQUADRAMENTO DE EMPRESA DE PEQUENO PORTE		ATIVA Status xxxxx	

Esta certidão foi emitida automaticamente em 07/06/2024, às 09:40:56 (horário de Brasília).
Se impressa, verificar sua autenticidade no <https://www.empresafacil.pr.gov.br>, com o código GSMTTKRQ.

SEBASTIÃO MOTA
Secretário(a) Geral

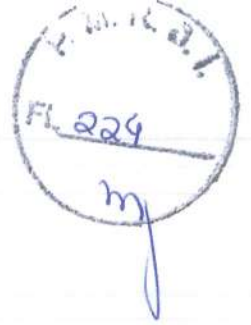

DECLARAÇÃO DE PLENO CUMPRIMENTO DOS REQUISITOS DE HABILITAÇÃO

PREGÃO ELETRÔNICO N. 23/2024

CARLOS EDUARDO COLONHESI, portador(a) da Carteira de Identidade nº **8368193-4 SESP/PR** e do CPF nº. **050.922.869-03**, DECLARO, sob as penas da Lei, que a empresa **COLONHESI & COLONHESI LTDA**, interessado em participar do **Pregão Eletrônico nº 23/2024**, cumpre plenamente os requisitos de habilitação exigidos no instrumento convocatório.

Por ser expressão de verdade, firmamos a presente.

53.292.142/0001-36

**COLONHESI &
COLONHESI LTDA**

R. MANOEL RAMIRES, 3885 - PARQUE INDUSTRIAL I
CEP: 87.507-011 - UMUARAMA - PR.

Umuarama, 21 de junho de 2024

CARLOS EDUARDO COLONHESI
COLONHESI:05092
286903

Assinado de forma digital
por CARLOS EDUARDO
COLONHESI:05092286903
Dados: 2024.06.21
11:01:33 -03'00'

COLONHESI & COLONHESI LTDA
53.292.142/0001-36

CARLOS EDUARDO COLONHESI
RG: 8368193-4 SESP/PR
CPF: 050.922.869-03
RESPONSÁVEL LEGAL

ANEXO IX
DECLARAÇÃO DE MICROEMPRESA E EMPRESA DE PEQUENO PORTE

COLONHESI & COLONHESI LTDA, inscrito no CNPJ n.º 53.292.142/0001-36, por intermédio de seu representante legal, o(a) Sr.(a) **CARLOS EDUARDO COLONHESI**, portador(a) da Carteira de Identidade n.º 8368193-4 SESP/PR e do CPF n.º 050.922.869-03, DECLARA, para os fins dispostos no Pregão Eletrônico n.º 21/2024-PMRBI, sob as penas da Lei, que esta empresa, na presente data, é considerada:

MICROEMPRESA, conforme Inciso I do artigo 3º da Lei Complementar nº 123, de 14/12/2006;

EMPRESA DE PEQUENO PORTE, conforme Inciso II do artigo 3º da Lei Complementar nº123, de 14/12/2006;

MICROEMPREENDEDOR INDIVIDUAL, conforme parágrafo 1º do artigo 18-A da Lei Complementar nº 123, de 14/12/2006, com redação dada pela Lei Complementar nº 188, de 2021;

COOPERATIVA, nos termos do Art. 34, da Lei Federal nº 11488/2007.

DECLARA ainda que a empresa está excluída das vedações constantes do parágrafo 4º do artigo 3º da Lei Complementar n.º 123, de 14 de dezembro de 2006, e que não extrapolou a receita bruta máxima admitida para fins de enquadramento como microempresa ou empresa de pequeno porte no ano-calendário de realização da licitação, nos termos do § 2º do Art. 4º da Lei Federal n.º 14.133/2021.

Por ser expressão de verdade, firmamos a presente.

53.292.142/0001-36

Umuarama, 21 de junho de 2024

**COLONHESI &
COLONHESI LTDA**

**CARLOS EDUARDO
COLONHESI:050922
86903**

Assinado de forma digital por
CARLOS EDUARDO
COLONHESI:05092286903
Dados: 2024.06.21 10:59:02 -03'00'

R. MANOEL RAMIRES, 3885 - PARQUE INDUSTRIAL I
CEP: 87.507-011 - UMUARAMA - PR.

COLONHESI & COLONHESI LTDA
53.292.142/0001-36

CARLOS EDUARDO COLONHESI
RG: 8368193-4 SESP/PR
CPF: 050.922.869-03
RESPONSÁVEL LEGAL



DECLARAÇÃO DE IDONEIDADE

PREGÃO ELETRÔNICO N. 23/2024

A Empresa **COLONHESI & COLONHESI LTDA**, inscrita no CNPJ sob o nº. **53.292.142/0001-36**, com sede na **Manoel Ramires, nº 3885**, Bairro: **Parque Industrial I**, na cidade de **Umuarama**, estado do **Paraná**, por intermédio do seu representante legal o(a) Sr(a) **CARLOS EDUARDO COLONHESI**, portador(a) do Documento de Identidade nº **8368193-4**, órgão emissor: **SESP/PR** e do CPF nº. **050.922.869-03**, **DECLARA** para fins de participação na Pregão Eletrônico N°. **23/2024**, não ter recebido do Município de **RIO BONITO DO IGUAÇU-PR**, ou de qualquer outra entidade da Administração direta ou indireta em âmbito Federal, Estadual e Municipal, **SUSPENSÃO TEMPORÁRIA** de participação em licitação e ou impedimento de contratar com a Administração Pública, assim como não ter recebido **DECLARAÇÃO DE INIDONEIDADE** para licitar ou contratar com a Administração Federal, Estadual e Municipal.

Por ser expressão de verdade, firmamos a presente.

53.292.142/0001-36

**COLONHESI &
COLONHESI LTDA**

Umuarama, 21 de junho de 2024

**R. MANOEL RAMIRES, 3885 - PARQUE INDUSTRIAL I
CEP: 87.507-011 - UMUARAMA - PR.**

CARLOS EDUARDO COLONHESI Assinado de forma digital por
CARLOS EDUARDO COLONHESI
COLONHESI:05092 COLONHESI:05092286903
286903 Dados: 2024.06.21 10:59:56
-03'00'

**COLONHESI & COLONHESI LTDA
53.292.142/0001-36**

CARLOS EDUARDO COLONHESI
RG: 8368193-4 SESP/PR
CPF: 050.922.869-03
RESPONSÁVEL LEGAL

DECLARAÇÃO

COLONHESI & COLONHESI LTDA, inscrito no CNPJ n.º 53.292.142/0001-36, por intermédio de seu representante legal, o(a) Sr.(a) **CARLOS EDUARDO COLONHESI**, portador(a) da Carteira de Identidade n.º 8368193-4 SESP/PR e do CPF n.º 050.922.869-03, **DECLARA**, para os devidos fins, que tem pleno conhecimento das regras contidas no edital de licitação e que possui as condições de habilitação previstas no edital, bem como:

1. INEXISTÊNCIA DE FATO IMPEDITIVO

Que não se enquadra em nenhuma das vedações contidas no art. 14 da Lei Federal n.º 14.133/2021, em especial:

1.1. Não mantenha vínculo de natureza técnica, comercial, econômica, financeira, trabalhista ou civil com dirigente do órgão ou entidade Contratante ou com agente público que desempenhe função na licitação ou atue na fiscalização ou na gestão do contrato, ou que deles seja cônjuge, companheiro ou parente em linha reta, colateral ou por afinidade, até o terceiro grau.

1.2. Nos 5 (cinco) anos anteriores à divulgação do edital, não foi condenado(a) judicialmente, com trânsito em julgado, por exploração de trabalho infantil, por submissão de trabalhadores a condições análogas às de escravo ou por contratação de adolescentes nos casos vedados pela legislação trabalhista.

2. NÃO UTILIZAÇÃO DE MÃO DE OBRA DE MENORES

Que não utiliza a mão de obra direta ou indireta de menores de 18 (dezoito) anos para a realização de trabalhos noturnos, perigosos ou insalubres, bem como não utiliza, para qualquer trabalho, mão de obra direta ou indireta de menores de 16 (dezesesseis) anos, exceto na condição de aprendiz a partir de 14 (quatorze) anos, conforme determina o art. 7º, inc. XXXIII da Constituição Federal.

3. DECLARAÇÃO DE ATENDIMENTO À POLÍTICA AMBIENTAL DE LICITAÇÃO SUSTENTÁVEL

Que atesta o atendimento à política pública ambiental de licitação sustentável, em especial que se responsabiliza integralmente com a logística reversa dos produtos, embalagens e serviços pós-consumo no limite da proporção que fornecerem ao poder público, assumindo a responsabilidade pela destinação final, ambientalmente adequada.



4. DECLARAÇÃO DE RESERVA DE CARGOS

Que para fins do disposto no inciso IV do art. 63 da Lei Federal n.º 14.133/2021, cumpre as exigências de reserva de cargos para pessoa com deficiência e para reabilitado da Previdência Social, previstas em lei e em outras normas específicas.



Por ser expressão de verdade, firmamos a presente.

53.292.142/0001-36

**COLONHESI &
COLONHESI LTDA**

Umuarama, 21 de junho de 2024

R. MANOEL RAMIRES, 3885 - PARQUE INDUSTRIAL I
CEP: 87.507-011 - UMUARAMA - PR.

CARLOS EDUARDO
COLONHESI:05092
286903

Assinado de forma digital
por CARLOS EDUARDO
COLONHESI:05092286903
Dados: 2024.06.21 11:02:45
-03'00'

COLONHESI & COLONHESI LTDA
53.292.142/0001-36

CARLOS EDUARDO COLONHESI
RG: 8368193-4 SESP/PR
CPF: 050.922.869-03
RESPONSÁVEL LEGAL



DECLARAÇÃO DE AUSÊNCIA DE VÍNCULO

PREGÃO ELETRÔNICO N. 23/2024

A empresa **COLONHESI & COLONHESI LTDA**, inscrita no CNPJ (M.F.) sob o nº **53.292.142/0001-36**, sediada à Rua **Manoel Ramires, nº 3885**, Bairro: **Parque Industrial I**, na cidade de **Umuarama**, estado do **Paraná**, neste ato representado pelo seu **Responsável legal**, o Senhor **CARLOS EDUARDO COLONHESI**, brasileiro, casado, residente e domiciliado na Rua **Tocantins, 4673, Zona V**, cidade de **Umuarama**, estado do **Paraná**, portador da Carteira de Identidade nº **8368193-4 SESP/PR** e CPF nº **050.922.869-03**, **DECLARA**, sob as penas da lei, para fins de participação no **Pregão Eletrônico nº 23/2024**, a inexistência no quadro da empresa, de sócios ou empregados com vínculo de parentesco em linha reta, colateral ou por afinidade até o terceiro grau, ou, ainda, que sejam cônjuges ou companheiros de ocupantes do quadro da **Prefeitura Municipal de RIO BONITO DO IGUAÇU-PR**, nos cargos de direção, chefia ou exercentes de função gratificada de mesma natureza, bem como de seus agentes políticos.

Por ser expressão de verdade, firmamos a presente.

53.292.142/0001-36

**COLONHESI &
COLONHESI LTDA**

Umuarama, 21 de junho de 2024

R. MANOEL RAMIRES, 3885 - PARQUE INDUSTRIAL I
CEP: 87.507-011 - UMUARAMA - PR.

CARLOS EDUARDO COLONHESI
COLONHESI:05092286903
286903

Assinado de forma digital por
CARLOS EDUARDO
COLONHESI:05092286903
Dados: 2024.06.21 10:59:37
-03'00'

COLONHESI & COLONHESI LTDA
53.292.142/0001-36

CARLOS EDUARDO COLONHESI
RG: 8368193-4 SESP/PR
CPF: 050.922.869-03
RESPONSÁVEL LEGAL

DECLARAÇÃO

COLONHESI & COLONHESI LTDA, inscrito no CNPJ n.º 53.292.142/0001-36, por intermédio de seu representante legal, o(a) Sr.(a) **CARLOS EDUARDO COLONHESI**, portador(a) da Carteira de Identidade n.º 8368193-4 SESP/PR e do CPF n.º 050.922.869-03, **DECLARA**, para os devidos fins, que tem pleno conhecimento das regras contidas no edital de licitação e que possui as condições de habilitação previstas no edital, bem como:

1. INEXISTÊNCIA DE FATO IMPEDITIVO

Que não se enquadra em nenhuma das vedações contidas no art. 14 da Lei Federal n.º 14.133/2021, em especial:

1.1. Não mantenha vínculo de natureza técnica, comercial, econômica, financeira, trabalhista ou civil com dirigente do órgão ou entidade Contratante ou com agente público que desempenhe função na licitação ou atue na fiscalização ou na gestão do contrato, ou que deles seja cônjuge, companheiro ou parente em linha reta, colateral ou por afinidade, até o terceiro grau.

1.2. Nos 5 (cinco) anos anteriores à divulgação do edital, não foi condenado(a) judicialmente, com trânsito em julgado, por exploração de trabalho infantil, por submissão de trabalhadores a condições análogas às de escravo ou por contratação de adolescentes nos casos vedados pela legislação trabalhista.

2. NÃO UTILIZAÇÃO DE MÃO DE OBRA DE MENORES

Que não utiliza a mão de obra direta ou indireta de menores de 18 (dezoito) anos para a realização de trabalhos noturnos, perigosos ou insalubres, bem como não utiliza, para qualquer trabalho, mão de obra direta ou indireta de menores de 16 (dezesseis) anos, exceto na condição de aprendiz a partir de 14 (quatorze) anos, conforme determina o art. 7º, inc. XXXIII da Constituição Federal.

3. DECLARAÇÃO DE ATENDIMENTO À POLÍTICA AMBIENTAL DE LICITAÇÃO SUSTENTÁVEL

Que atesta o atendimento à política pública ambiental de licitação sustentável, em especial que se responsabiliza integralmente com a logística reversa dos produtos, embalagens e serviços pós-consumo no limite da proporção que fornecerem ao poder público, assumindo a responsabilidade pela destinação final, ambientalmente adequada.



4. DECLARAÇÃO DE RESERVA DE CARGOS

Que para fins do disposto no inciso IV do art. 63 da Lei Federal n.º 14.133/2021, cumpre as exigências de reserva de cargos para pessoa com deficiência e para reabilitado da Previdência Social, previstas em lei e em outras normas específicas.



Por ser expressão de verdade, firmamos a presente.

53.292.142/0001-36

**COLONHESI &
COLONHESI LTDA**

Umuarama, 21 de junho de 2024

R. MANOEL RAMIRES, 3885 - PARQUE INDUSTRIAL I
CEP: 87.507-011 - UMUARAMA - PR.

CARLOS EDUARDO COLONHESI:05092286903
Assinado de forma digital por CARLOS EDUARDO COLONHESI:05092286903
Dados: 2024.06.21 11:02:45 -03'00'

COLONHESI & COLONHESI LTDA
53.292.142/0001-36

CARLOS EDUARDO COLONHESI
RG: 8368193-4 SESP/PR
CPF: 050.922.869-03
RESPONSÁVEL LEGAL

DECLARAÇÃO DE RESPONSABILIDADE

PREGÃO ELETRÔNICO Nº. 23/2024

Declaramos para os devidos fins e direito, na qualidade de proponente do procedimento de licitação, sob a modalidade de **PREGÃO Nº 23/2024 – ELETRÔNICO**, instaurado pela Prefeitura do Município de Rio Bonito do Iguaçu-PR, que:

- Assumimos inteira responsabilidade pela autenticidade de todos os documentos apresentados, sujeitando-nos a eventuais averiguações que se façam necessárias;
- Comprometemo-nos a manter, durante todo o período de vigência do presente contrato, em compatibilidade com as obrigações assumidas, todas as condições de habilitação e qualificação exigidas na licitação;
- Comprometemo-nos a repassar na proporção correspondente, eventuais reduções de preços decorrentes de mudanças de alíquotas de impostos incidentes sobre o fornecimento/entrega do objeto, em função de alterações de legislação pertinente, publicadas durante a vigência do contrato;
- Temos conhecimento e submetemo-nos ao disposto na Lei nº 8.078 – Código de Defesa do Consumidor, bem como, ao Edital e Anexos do **PREGÃO Nº 23/2024**, realizado pela Prefeitura do Município de Rio Bonito do Iguaçu-PR.

Por ser a expressão da verdade, firmo a presente declaração, por cujo teor assumo inteira responsabilidade.

Umuarama, 21 de junho de 2024

CARLOS EDUARDO Assinado de forma digital por
COLONHESI:050922 CARLOS EDUARDO
86903 COLONHESI:05092286903
Dados: 2024.06.21 11:02:29
-03'00'

COLONHESI & COLONHESI LTDA
53.292.142/0001-36

CARLOS EDUARDO COLONHESI
RG: 8368193-4 SESP/PR
CPF: 050.922.869-03
RESPONSÁVEL LEGAL

53.292.142/0001-36

COLONHESI &
COLONHESI LTDA

R. MANOEL RAMIRES, 3885 - PARQUE INDUSTRIAL I
CEP: 87.507-011 - UMUARAMA - PR.



ANEXO III
PROPOSTA DE PREÇOS

PREGÃO ELETRÔNICO
Nº 23 Ano: 2024

IDENTIFICAÇÃO DO CONCORRENTE:

NOME DA EMPRESA: **COLONHESI & COLONHESI LTDA**
CNPJ: **53.292.142/0001-36** INSCRIÇÃO ESTADUAL: **91044909-53**
REPRESENTANTE: **CARLOS EDUARDO COLONHESI**
CARGO: **SOCIO PROPRIETÁRIO**
CARTEIRA DE IDENTIDADE: **8368193-4 SESP/PR**
CPF: **050.922.869-03**
ENDEREÇO: **RUA MANOEL RAMIRES, 3885 – PARQUE INDUSTRIAL I**
CIDADE: **UMUARAMA-PR**
TELEFONE: **(44) 3634-3039** E-mail: **jccmaquinasagricolas@gmail.com**
Banco: **084-SISPRIME DO BRASIL** Conta Bancária: **036962-4**
Nome: **COLONHESI & COLONHESI LTDA** nº da Agência: **0007-8**

Constitui objeto desta licitação: Aquisição de máquinas e equipamentos, conforme Convênio nº 951722/2023, celebrado entre a UNIÃO, por intermédio do Ministério da Integração e do Desenvolvimento Regional e o Município de Rio Bonito do Iguaçu, PR, nos termos estabelecidos, conforme condições e exigências estabelecidas neste instrumento.

Associação Beira Rio

ITEM	ESPECIFICAÇÃO	MARCA/ MODELO	QTDE.	UNID	VLR. UNIT. (R\$)	VLR. TOTAL (R\$)
01	Colhedora de forragem Nas seguintes descrições mínimas: desenvolvida com 02 (dois) tambores acoplado a colhedora de forragens tem a função de cortar e recolher o produto, desenvolvida para cortar e recolher o produto, desenvolvida para cortar algumas culturas de inverno e verão, tais como milho, sorgo, braquiária, gramíneas, aveia, azevém, canas, forrageiras e demais culturas plantadas	BRUTAL MAQUINA S BM-1000	1,00	UND	R\$ 80.133,33	R\$ 80.133,33



<p>e semeadas em espaçamentos reduzidos tais como plantio a lanço ou a 20 cm de espaçamento. Características técnicas: caixa de rolo colhedora; largura de trabalho 01 metro; área útil de trabalho 0,8 metros; peso aproximado 175 kg; tambores 02: potência requerida 65 a 120 cvs; RPM/TDM 540. Produção até 30 toneladas por hora; Aplicação corte e recolhimento de algumas culturas de inverno e verão, podendo ser semeadas, plantadas em linha ou consorciadas. Culturas /; milho; sorgo; cana; aveia;</p>					
<p>azevém; trigo; braquiária; capiaçu e demais gramíneas. Navalhas por tambor 05 (cinco). Largura máxima de colheita até 2 linhas de 80 cm. Acoplamentos: • JF: super 90/Z1090/92-Z10/C120/JF192. • NOGUEIRA PECUS 9004 GII/GIII/GIV/SUPER /OURO/NEW PECUS I e II/NEW PECUS CANAVIEIRA. • PINHEIRO: MAX GOLD PREMIER/MAX 10 • MENTA: SUPREMA • KHUN • NETZ-BRAVA 300 12 meses de garantia.</p>					
VALOR TOTAL DO LOTE: (Oitenta mil, cento e trinta e três reais e trinta e três centavos)					R\$ 80.133,33

F. M. C. A. I.
Fl. 235
m

Associação Nova Conquista

ITEM	ESPECIFICAÇÃO	MARCA/ MODELO	QTDE.	UNID	VLR. UNIT. (R\$)	VLR. TOTAL (R\$)
01	Grade 32 discos Nas seguintes descrições mínimas: 32 discos; largura de corte 2,55 m; dimensões do disco 22x 3,5 mm; espaçamento 170 mm; peso aproximado 735 kg; potência mínima exigida do trator é de 80 a 90 cv. 12 meses de garantia.	PRÓPRIA/ PRÓPRIO	1,00	UND	R\$ 27.800,00	R\$ 27.800,00
03	Plataforma área total Nas seguintes descrições mínimas: Plataforma para área total para acoplar a colhedora de forragem que seja universal desenvolvida com 02 tambores acoplado a colhedora de forragens tem a função de cortar e recolher o produto, tais como milho, sorgo, braquiária, gramíneas, aveia, azevém, canas forrageiras e demais culturas, e podendo cortar culturas plantadas e semeadas em espaçamentos reduzidos e a lanço. Acionamento caixa de rolo de colhedora; largura de trabalho: 01 m; área útil de trabalho: 0,80 m; peso aproximado: 175 kg; tambores: 02; potência 65-120 CV; RPM/TDM 540; produção até 30 toneladas por hora. 12 meses de garantia.	BRUTAL MAQUINAS BM-1000	1,00	UND	R\$ 22.633,33	R\$ 22.633,33
VALOR TOTAL DO LOTE: (Cinquenta mil, quatrocentos e trinta e três reais e trinta e três centavos)						R\$ 50.433,33

Associação Charqueado

ITEM	ESPECIFICAÇÃO	MARCA/ MODELO	QTDE.	UNID	VLR. UNIT. (R\$)	VLR. TOTAL (R\$)
01	Colhedora de Forragens Nas seguintes descrições mínimas: 01(uma) linha para diversas culturas	PINHEIRO MAX GOLD PREMIER	1,00	UND	R\$ 46.133,33	R\$ 46.133,33

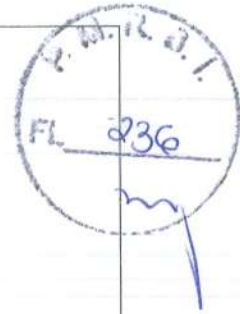

<p>acionamento por trator, equipado com transmissão por coroa e pinhão com caixa blindada, 04 rolos internos sendo 02 rolos recolhedores, 01 liso e 01 móvel, rotor regulável com 12 facas, processador de grãos, 06 lançadores, plataforma articulável, engrenagens com regulagem de tamanho de corte, 24 tamanhos de picado(2 a 36mm), afiador com pedra retangular, contra faca do rotor fixa com duas vidas, 02 limpadores por rotor, bica de saída dobrável, bica de saída em polietileno cross link com proteção interna, pede de apoio, cardan de acionamento, carenagem, bica de descarga, pistão de giro da bica, quebra-jato, caixa de ferramentas, cardan de acionamento do rotor direto na caixa, rotação requerida de 540 rpm na TDP de 50 a 80 CV (versão polia) e 55 a 90 CV (versão caixa). 12 meses de garantia.</p>					
VALOR TOTAL DO LOTE: (Quarenta e seis mil, cento e trinta e três reais e trinta e três centavos)					R\$ 46.133,33

2. A validade da proposta é de 60dias.

3. A empresa vencedora é responsável pela qualidade e integridade do produto durante o período de validade e, inclusive, pelo seu transporte. Constatado qualquer problema, cabe ao Contratado efetuar a troca do produto nos termos do Edital e da legislação vigente.

4. O licitante atesta o atendimento das exigências técnicas conforme Anexo I do Edital.

5. O licitante declara que, para fins do disposto no § 1.º do art. 63 da Lei Federal n.º 14.133/2021, a proposta compreende a integralidade dos custos para atendimento dos direitos trabalhistas assegurados na Constituição Federal, nas leis trabalhistas, nas normas infralegais, nas convenções coletivas de trabalho e nos termos de ajustamento de conduta vigentes na data de entrega desta proposta.

Por ser expressão de verdade, firmamos a presente.

53.292.142/0001-36



COLONHESI &
COLONHESI LTDA

Umuarama, 21 de junho de 2024

R. MANOEL RAMIRES, 3885 - PARQUE INDUSTRIAL I
CEP: 87.507-011 - UMUARAMA - PR.

CARLOS EDUARDO
COLONHESI:05092
286903

Assinado de forma digital por
CARLOS EDUARDO
COLONHESI:05092286903
Dados: 2024.06.21 10:57:35
-03'00'

COLONHESI & COLONHESI LTDA
53.292.142/0001-36

CARLOS EDUARDO COLONHESI
RG: 8368193-4 SESP/PR
CPF: 050.922.869-03
RESPONSÁVEL LEGAL

A large, stylized handwritten signature in blue ink, written over the printed name and title of the signatory.

ANEXO X
DECLARAÇÃO LEI GERAL DE PROTEÇÃO DE DADOS

COLONHESI & COLONHESI LTDA, inscrito no CNPJ n.º **53.292.142/0001-36**, por intermédio de seu representante legal, o(a) Sr.(a) **CARLOS EDUARDO COLONHESI**, portador(a) da Carteira de Identidade n.º **8368193-4 SESP/PR** e do CPF n.º **050.922.869-03**, DECLARA, para os devidos fins, que tem pleno conhecimento das regras contidas no edital de licitação e que possui as condições de habilitação previstas no edital, bem como tem ciência que:

1. Como condição para participar desta licitação e ser contratado, o interessado deve fornecer para a Administração Pública diversos dados pessoais, entre eles:

- 1.1. aqueles inerentes a documentos de identificação;
- 1.2. referentes a participações societárias;
- 1.3. informações inseridas em contratos sociais;
- 1.4. endereços físicos e eletrônicos;
- 1.5. estado civil;
- 1.6. eventuais informações sobre cônjuges;
- 1.7. relações de parentesco;
- 1.8. número de telefone;
- 1.9. sanções administrativas que esteja cumprindo perante a Administração Pública;
- 1.10. informações sobre eventuais condenações no plano criminal ou por improbidade administrativa; dentre outros necessários à contratação.

2. Essas informações constarão do processo administrativo e serão objeto de tratamento por parte da Administração Pública.

3. O tratamento dos dados pessoais relacionados aos processos de contratação se presume válido, legítimo e, portanto, juridicamente adequado.

Por ser expressão de verdade, firmamos a presente.

53.292.142/0001-36

Umuarama, 21 de junho de 2024

**COLONHESI &
COLONHESI LTDA**

CARLOS EDUARDO
COLONHESI:05092286903

Assinado de forma digital por
CARLOS EDUARDO
COLONHESI:05092286903
Dados: 2024.06.21 10:59:20 -03'00'

R. MANOEL RAMIRES, 3885 - PARQUE INDUSTRIAL I
CEP: 87.507-011 - UMUARAMA - PR.

COLONHESI & COLONHESI LTDA
53.292.142/0001-36

CARLOS EDUARDO COLONHESI
RG: 8368193-4 SESP/PR
CPF: 050.922.869-03
RESPONSÁVEL LEGAL

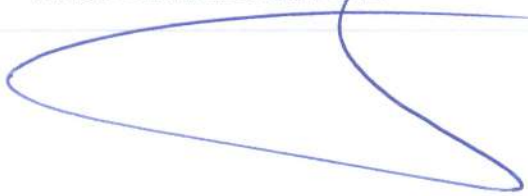



Itapira, 28 de Dezembro de 2023

DECLARAÇÃO

A **INDÚSTRIA AGROMECÂNICA PINHEIRO LTDA**, inscrita no CNPJ sob nº 44.734.531/0001-83, Inscrição Estadual nº 374007605118 situada na Estrada dos Pinheiros, n.0, Bairro: Dos Pinheiros, Itapira SP, Por seu gerente de vendas Lucas Lima Santos, portador do CPF: 399.681.218-35, Declara para os devidos fins de direito que a empresa **COLONHESI & COLONHESI LTDA**, CNPJ. 53.292.142/0001-36 . Situada a Rua Manoel Ramires, Nº 3885, Bairro parque industrial I estabelecida na cidade de **UMUARAMA-PR** , É revenda autorizada sem exclusividade, contando com mecânicos treinados para prestar assistência técnica em garantia conforme o certificado que acompanha cada equipamento, ou fora dela, bem como estoque de peças de reposição na região.

Lucas Lima
Matricula 000349

28/12/23

Lucas Lima

Gerente de Vendas

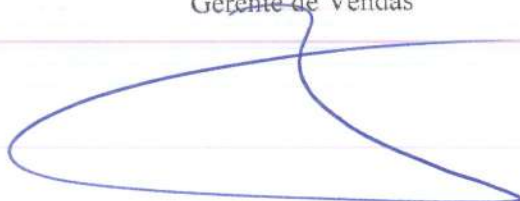



BALANÇO PATRIMONIAL

Entidade: COLONHESI & COLONHESI LTDA
Período da Escrituração: 22/12/2023 a 31/12/2023
Número de Ordem do Livro: 1
Período Selecionado: 22 de Dezembro de 2023 a 31 de Dezembro de 2023
CNPJ: 53.292.142/0001-36

Descrição	Nota	Saldo Inicial	Saldo Final
ATIVO		R\$ 0,00	R\$ 300.000,00
ATIVO CIRCULANTE		R\$ 0,00	R\$ 300.000,00
DISPONÍVEL		R\$ 0,00	R\$ 300.000,00
CAIXA		R\$ 0,00	R\$ 300.000,00
Caixa Geral		R\$ 0,00	R\$ 300.000,00
PASSIVO		R\$ 0,00	R\$ 300.000,00
PATRIMÔNIO LÍQUIDO		R\$ 0,00	R\$ 300.000,00
CAPITAL SOCIAL		R\$ 0,00	R\$ 300.000,00
CAPITAL SUBSCRITO		R\$ 0,00	R\$ 300.000,00
CAPITAL SOCIAL		R\$ 0,00	R\$ 300.000,00

Este documento é parte integrante de escrituração cuja autenticação se comprova pelo recibo de número 28.4B.1A.45.3C.1D.C3.6E.B8.61.B0.75.50.E6.AD.47.35.52.73.67-1, nos termos do Decreto nº 9.555/2018.

Este relatório foi gerado pelo Sistema Público de Escrituração Digital – Sped

Versão 10.1.8 do Visualizador



DEMONSTRAÇÃO DE RESULTADO DO EXERCÍCIO



Entidade: COLONHESI & COLONHESI LTDA
Período da Escrituração: 22/12/2023 a 31/12/2023 CNPJ: 53.292.142/0001-36
Número de Ordem do Livro: 1
Período Selecionado: 22 de Dezembro de 2023 a 31 de Dezembro de 2023

Descrição	Nota	Saldo anterior	Saldo atual
(-) Venda de Mercadorias		R\$ (0,00)	R\$ (0,00)
(-) LUCRO LÍQUIDO DO EXERCÍCIO		R\$ (0,00)	R\$ (0,00)

Este documento é parte integrante de escrituração cuja autenticação se comprova pelo recibo de número 28.4B.1A.45.3C.1D.C3.6E.B8.61.B0.75.50.E6.AD.47.35.52.73.67-1, nos termos do Decreto nº 9.555/2018.

Este relatório foi gerado pelo Sistema Público de Escrituração Digital – Sped

Versão 10.1.8 do Visualizador





DEMONSTRAÇÃO DE LUCROS OU PREJUÍZOS ACUMULADOS

Entidade: COLONHESI & COLONHESI LTDA
 Período da Escrituração: 22/12/2023 a 31/12/2023
 Período Selecionado: 22 de Dezembro de 2023 a 31 de Dezembro de 2023
 CNP 53.292.142/0001-36
 Número de Ordem do Livro: 1

Código de Aglutinação das Contas de Patrimônio Líquido

RESULTADO DO EXERCÍCIO (R\$)

Histórico	
Saldo Anterior de Lucros Acumulados	0,00
Ajustes Credores de Períodos-base Anteriores	0,00
Reversão de Reservas	0,00
Outros Recursos	0,00
Lucro Líquido do Ano	0,00
(-) Saldo Anterior de Prejuízo Acumulados	0,00
(-) Ajustes Devedores de Períodos-base Anteriores	0,00
(-) Prejuízo Líquido do Ano	0,00
TOTAL	0,00
Transferências para Reservas	0,00
Dividendos ou Lucros Distribuídos, Pagos ou Creditados	0,00
Parcela dos Lucros Incorporados ao Capital	0,00
Outras Destinações	0,00
TOTAL	0,00
LUCROS OU PREJUÍZOS ACUMULADOS	0,00
Notas	0,00

Este documento é parte integrante de escrituração cuja autenticação se comprova pelo recibo de número 28.4B.1A.45.3C.1D.C3.6E.B8.61.B0.75.50.E6.AD.47.35.52.73.67-1, nos termos do Decreto nº 9.555/2018.

Este relatório foi gerado pelo Sistema Público de Escrituração Digital – Sped Versão 10.1.8 do Visualizador



Empresa: COLONHESI & COLONHESI LTDA
C.N.P.J.: 53.292.142/0001-36
Período: 22/12/2023 - 31/12/2023

Folha: 0000
Número livro: 1



DEMONSTRAÇÃO DOS FLUXOS DE CAIXA PELO MÉTODO INDIRETO EM
31 DE DEZEMBRO DE 2023

ATIVIDADES DE FINANCIAMENTO	
Integralização de capital	300.000,00
CAIXA LÍQUIDO GERADO PELAS ATIVIDADES DE FINANCIAMENTOS	300.000,00
Aumento nas Disponibilidades	300.000,00
DISPONIBILIDADES - NO FINAL DO PERÍODO	300.000,00

COLONHESI E
COLONHESI
LTDA:53292142000136

Assinado de forma digital por
COLONHESI E COLONHESI
LTDA:53292142000136
Dados: 2024.01.03 10:12:13
-03'00'

CARLOS EDUARDO COLONHESI
SOCIO ADMINISTRADOR
CPF: 050.922.869-03

SILVANA
ALEXANDRINO
:97603988934

Assinado de forma digital
por SILVANA
ALEXANDRINO:97603988934
Dados: 2024.01.03 10:11:57
-03'00'

SILVANA ALEXANDRINO
Reg. no CRC - PR sob o No. PR04499102
CPF: 976.039.889-34





NOTAS EXPLICATIVAS DO ANO DE 2023

01 Contexto Operacional

A empresa COLONHESI & COLONHESI LTDA, Cadastrada no CNPJ sob o número 53.292.142/0001-36, constituída em 22/12/2023, tributada pelo lucro real com apuração Trimestral, com ramo de atividade Comércio a varejo de peças e acessórios novos para veículos automotores, Comércio atacadista de máquinas, aparelhos e equipamentos para uso agropecuário; partes e peças, Comércio varejista de outros produtos não especificados anteriormente, no município de Umuarama Pr, R MANOEL RAMIRES, nº3885, Parque Industrial I.

02 Política Contábil e Base de Preparação

As demonstrações contábeis encerradas em 31 de dezembro de 2023, aqui compreendidos Balanço Patrimonial Demonstração do Resultado, Demonstração de Lucros e Prejuízos Acumulados (DLPA) e Demonstração de Fluxo de Caixa (DFC) foram elaboradas a partir das diretrizes contábeis e de preceitos da legislação comercial lei 10.406/2002 e demais legislações aplicáveis e aos princípios contábeis. A demonstração do resultado abrangente (DRA) foi suprimida conforme facultada pela Resolução 1255/2009 e seu conteúdo. Está apresentado na Demonstração de Lucros ou Prejuízos Acumulados (DLPA). O resultado é apurado conforme o regime de competência, que estabelece que as receitas e despesas devem ser incluídas na apuração dos resultados dos períodos em que ocorrerem, sempre simultaneamente quando se correlacionarem, independentemente de recebimento ou pagamento.

03 Moedas Funcionais e de Apresentação

As demonstrações contábeis estão apresentadas em reais, que é moeda funcional da empresa. Assim os ativos e passivos e resultados apresentados nas demonstrações contábeis mesmo quando contratamos em moeda estrangeira são ajustadas as diretrizes contábeis vigentes no Brasil e convertidos para Reais, de acordo com as taxas de câmbio da moeda local. Os eventuais ganhos e perdas resultantes do processo de conversão são transferidos para o resultado do período atendendo ao regime de competência.

04 Contabilizações

A contabilidade foi feita, em base, da documentação encaminhada ao escritório contábil. Logo, se houver algum documento não entregue ao contador, o mesmo, não possuirá registro dentro do diário. O escritório, não se responsabiliza, por documentação não apresentada em tempo hábil para ser contabilizada, assim, a responsabilidade fica, inteiramente, atribuída aos sócios da empresa.

05 Teste e Recuperabilidade

Atendendo o conteúdo da NBC TG 1000, editada pelo conselho Federal de Contabilidade através da Resolução 1255/2009 a Administração da empresa conclui que todos seus ativos se encontram em valores recuperáveis através da venda ou do uso, dispensando assim a realização de testes efetivos da impairment uma vez que havia indicação relevante de não recuperabilidade

06 Ajuste a Valor Presente

O ajuste a valor presente que tem por objetivo demonstrar o valor de um fluxo de caixa, o qual se encontra determinado para as operações de longo prazo, tanto para os ativos e quando para os passivos, foi passível de análise e, no entanto, não possui fatores de relevância.

07 Declarações de Conformidade

A empresa declara expressamente que a elaboração e apresentação das demonstrações contábeis estão em conformidade com o NBC TG 1000 Contabilidades para Pequenas e Medias



Empresas expedidas pelo Conselho Federal de Contabilidade através da Resolução 1255/2009. A administração da empresa também procedeu ao exame e concluiu que a empresa não possui prestação pública de contas e assim encontra-se apta a exercer faculdade pela aplicação do previsto na Contabilidade para Pequenas e Medias Empresas.

08 Determinações do Resultado

O resultado foi apurado em 31 de dezembro de 2023 e está em obediência ao regime de competência. As demonstrações contábeis foram elaboradas e apresentadas em conformidade com a legislação societária, conforme a Lei nº. 10.406/2002 e demais legislações aplicáveis, os pronunciamentos técnicos, orientações e interpretações emitidas pelo Comitê de Pronunciamento Contábil (CPC), pelas normas brasileiras de contabilidade expedidas pelo Conselho Federal Contabilidade.

09 Ativos Circulantes

A Classificação das contas é realizada com base no que determina o Pronunciamento Técnico PME - Pequenas e Medias Empresas, sendo classificadas como circulante quando: a) espera realizar o ativo, ou pretender vendê-lo ou consumi-lo durante o ciclo operacional normal da entidade; b) o ativo for mantido essencialmente com a finalidade de negociação; c) espera realizar o ativo no período de até doze meses da data das demonstrações contábeis; ou ativo for caixa ou equivalente de caixa. (PME, item 4.5)

Estoques: os estoques são avaliados no reconhecimento inicial pelo custo histórico, onde que todos os gastos necessários até o momento da disponibilidade para venda sendo considerados como custos, exceto os tributos recuperáveis. De acordo com a experiência da administração, da sociedade foram considerados recuperáveis pela venda.

10 Ativos não circulantes

A Classificação das contas é realizada com base no que determinada o Pronunciamento Técnico PME - Pequenas e Medias Empresas. Os itens classificados neste grupo conforme administração quanto a sua recuperabilidade foram considerados que estão registrados pelos valores recuperáveis pela venda ou pelo uso.

As alíquotas de depreciação estão fundamentadas no tempo de utilização dos referidos bens e considerou-se que não haverá valor residual no final do prazo de vida útil sendo aplicado para o mesmo o método linear.

11 Passivo Circulante

A Classificação das contas é realizada com base no que determina o pronunciamento técnico PME Pequenas e Medias Empresas, sendo classificados como circulante quando: a) espera liquidar o passivo durante o ciclo operacional normal da entidade; b) o passivo for mantido para a finalidade de negociação; c) o passivo for exigível no período de até doze meses após a data das demonstrações contábeis; ou a entidade não tiver direito incondicional de deferir a liquidação do passivo durante pelo menos doze meses após a data da divulgação. (PME, item 4.7).

12 Passivo Não Circulante

A classificação das contas é realizada com base no que determina o Pronunciamento Técnico PME - Pequenas e Medias Empresas, sendo classificados como não circulantes todos aqueles que não se classificam como sendo circulantes. Foi considerado pela administração que os itens classificados neste grupo refletem a realidade na data das demonstrações dentro da melhor estimativa

13 Patrimônio líquido

O Patrimônio Líquido é o valor residual dos ativos reconhecidos menos os passivos reconhecidos, que é o valor contábil pela pessoa jurídica aos sócios, baseado no princípio da entidade.

14 Aprovações das Contas e Demonstrações Contábeis

Empresa: **COLONHESI & COLONHESI LTDA**
CNPJ: 53.292.142/0001-36
Insc. Junta Comercial: [Valor não disponível] Data: 22/12/2023

Folha: 0003
Número livro: 0001
Emissão: 29/12/2023
Hora: 07:47:17



Os quadros societários, em reunião de sócios, após todas as análises pertinentes e aplicáveis à matéria, de forma unânime e sem ressalvas, aprovam as contas e todas as demonstrações contábeis da sociedade.

Umuarama, 31 de dezembro de 2023.

COLONHESI E
COLONHESI
LTDA:53292142
000136

Assinado de forma digital por COLONHESI E COLONHESI
LTDA:53292142000136
Dados: 2024.01.03
10:11:09 -03'00'

CARLOS EDUARDO COLONHESI
SOCIO ADMINISTRADOR
CPF: 050.922.869-03

SILVANA
ALEXANDRINO
:97603988934

Assinado de forma digital por SILVANA ALEXANDRINO:97603988934
Dados: 2024.01.03
10:11:30 -03'00'

SILVANA ALEXANDRINO
CONTADORA
Reg. no CRC - PR sob o No. PR04499102
CPF: 976.039.889-34



MINISTÉRIO DA FAZENDA
SECRETARIA DA RECEITA FEDERAL DO BRASIL
SISTEMA PÚBLICO DE ESCRITURAÇÃO DIGITAL – Sped

Versão: 10.1.8

RECIBO DE ENTREGA DE ESCRITURAÇÃO CONTÁBIL DIGITAL

IDENTIFICAÇÃO DO TITULAR DA ESCRITURAÇÃO

NIRE 41212175754	CNPJ 53.292.142/0001-36
NOME EMPRESARIAL COLONHESI & COLONHESI LTDA	

IDENTIFICAÇÃO DA ESCRITURAÇÃO

FORMA DA ESCRITURAÇÃO CONTÁBIL Livro Diário (Completo - sem escrituração Auxiliar)	PERÍODO DA ESCRITURAÇÃO 22/12/2023 a 31/12/2023
NATUREZA DO LIVRO Livro Diário	NÚMERO DO LIVRO 1
IDENTIFICAÇÃO DO ARQUIVO (HASH) 28.4B.1A.45.3C.1D.C3.6E.B8.61.B0.75.50.E6.AD.47.35.52.73.67	

ESTE LIVRO FOI ASSINADO COM OS SEGUINTE CERTIFICADOS DIGITAIS:

QUALIFICAÇÃO DO SIGNATARIO	CPF/CNPJ	NOME	Nº SÉRIE DO CERTIFICADO	VALIDADE	RESPONSÁVEL LEGAL
Pessoa Jurídica (e-CNPJ ou e-PJ)	53292142000136	COLONHESI E COLONHESI LTDA:53292142000136	619268957112767822 1	26/12/2023 a 25/12/2024	Sim
Contador	97603988934	SILVANA ALEXANDRINO:97603988934	464505812856538869 7	17/11/2023 a 16/11/2024	Não

NÚMERO DO RECIBO:

28.4B.1A.45.3C.1D.C3.6E.B8.61.B0.75.
50.E6.AD.47.35.52.73.67-1

Escrituração recebida via Internet
pelo Agente Receptor SERPRO
em 03/01/2024 às 10:05:56

77.40.C5.49.34.62.EE.50
6B.41.DB.15.F1.82.33.0C

Considera-se autenticado o livro contábil a que se refere este recibo nos termos do Decreto nº 9.555/2018, dispensando-se qualquer outra forma de autenticação. Este recibo comprova a autenticação.

Empresa: COLONHESI & COLONHESI LTDA
Inscrição: 53.292.142/0001-36
Período: 22/12/2023 - 31/12/2023

Coefficiente Índice de Liquidez Geral

Fórmula

Ativo Circulante + Realizável Longo Prazo

Passivo Circulante + Passivo Não-Circulante

COEFICIENTES DE ANÁLISES EM 31/12/2023

Página: 0001
Número livro: 0001

Valor **Resultado**
300.000,00 + 0,00 -

0,00 + 0,00

Índice de Liquidez Corrente

Ativo Circulante

300.000,00

-

Passivo Circulante

0,00

Índice de Solvência Geral

Ativo

300.000,00

-

Passivo Circulante + Passivo Não-Circulante

0,00 + 0,00

COLONHESI E COLONHESI
LTDA:53292142000136
000136

Assinado de forma digital por COLONHESI E COLONHESI LTDA:53292142000136
Dados: 2024.04.09 17:34:12 -03'00'

SILVANA ALEXANDRINO
Assinado de forma digital por SILVANA ALEXANDRINO:97603988934
Dados: 2024.04.09 17:34:35 -03'00'

CARLOS EDUARDO COLONHESI
SOCIO ADMINISTRADOR
CPF: 050.922.869-03

SILVANA ALEXANDRINO
Reg. no CRC - PR sob o No. PR04499102
CPF: 976.039.889-34



249
m



[Handwritten signature]

LANÇAMENTO
PLATAFORMA ÁREA TOTAL
BM-1000

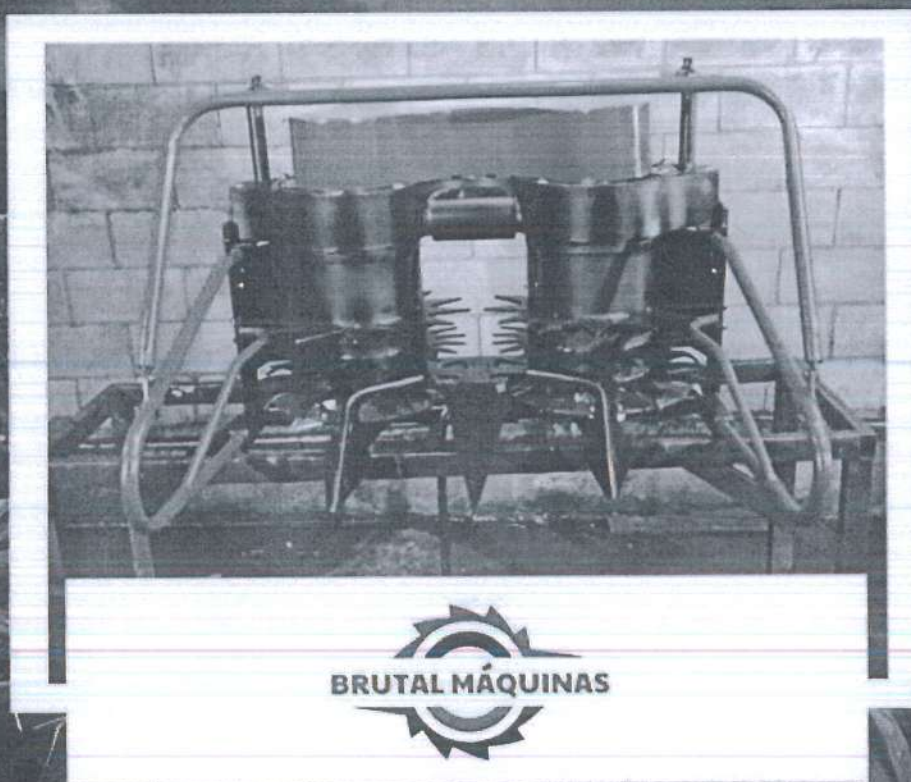

BM1000

Essa Plataforma de Área Total possui 1 metro de área de corte, ideal para quem busca um equipamento para tratores com menor potência, ideal também para quem busca o menor preço do mercado. Essa plataforma demonstrou excelentes resultados em culturas mais grosseiras como Capiáçu e Cana de Açúcar, mas ela é eficiente nas demais também.

Brutal Máquinas - Produtos (brutalmaquinas.com)

F. W. R. A. I.
256
my

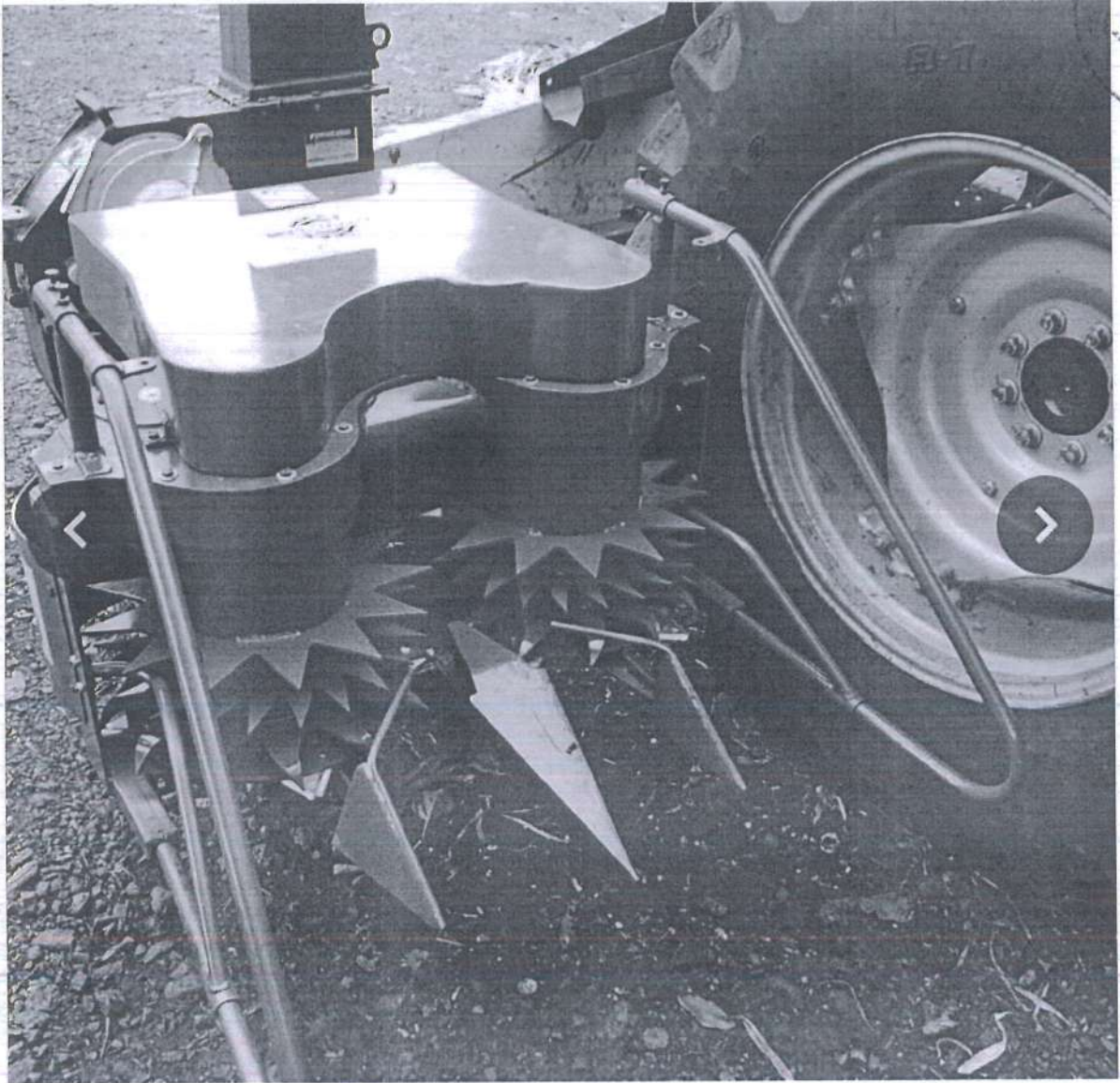

[Handwritten signature]

2. 21. 2. 2. 1.
252
m

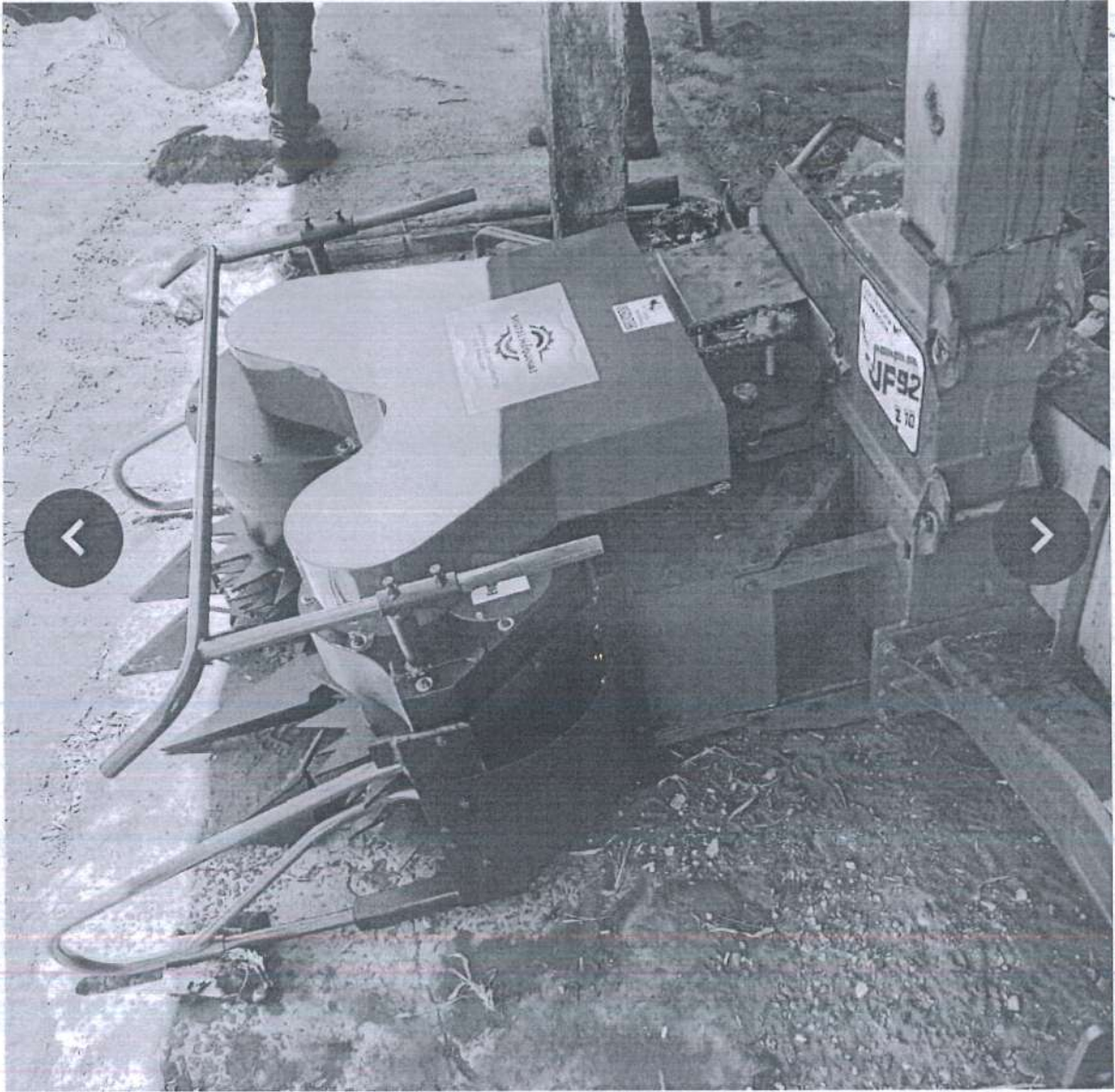

[Handwritten signature]

GRADE NIVELADORA 32 - GNJCC32



Imagem Ilustrativa

GRADE 32 DISCOS
LARGURA DE CORTE 2,55 M;
DIMENSÕES DO DISCO 22X 3,5 MM;
ESPAÇAMENTO 170 MM; PESO APROXIMADO 735 KG;
POTÊNCIA DE 80 A 90 CV.
12 meses de garantia.

COLONHESI & COLONHESI
LTDA 53.292.142/0001-36
EDUARDO COLONHESI RG:
8368193 4 SESP/PR CPF:
050.922.869 03
RESPONSÁVEL LEGAL

53.292.142/0001-36

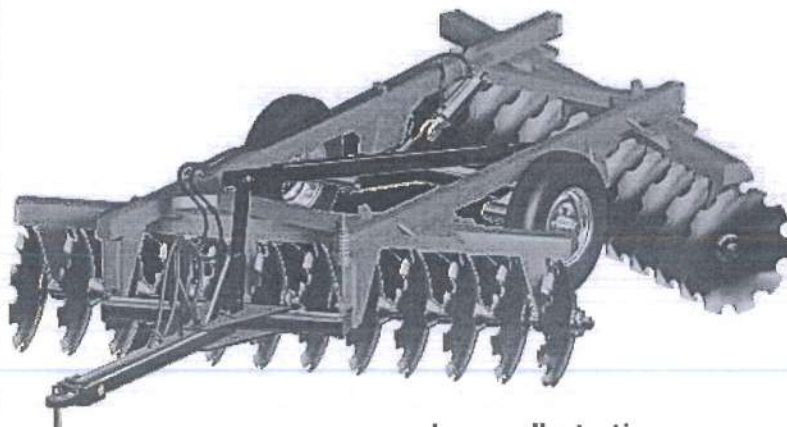
COLONHESI &
COLONHESI LTDA

R. MANOEL RAMIRES, 3885 - PARQUE INDUSTRIAL I
CEP: 87.507-011 - UMUARAMA - PR.

JCC - MÁQUINAS AGRÍCOLAS

Rua Manoel Ramires, 3885 - Parque Industrial I - CEP 87.507-011 - Umuarama PR

jccmaquinasagricolas@gmail.com

(44) 3624-3039



**CONSELHO REGIONAL DE CONTABILIDADE DO ESTADO DO PARANÁ
CERTIDÃO NEGATIVA DE DÉBITOS PROFISSIONAL**

O CONSELHO REGIONAL DE CONTABILIDADE DO ESTADO DO PARANÁ certifica que o(a) profissional identificado(a) no presente documento encontra-se em dia com seus débitos perante o CRC.

IDENTIFICAÇÃO DO REGISTRO

NOME..... : SILVANA ALEXANDRINO
REGISTRO..... : PR-044991/O-2
CATEGORIA..... : CONTADOR
CPF..... : ***.039.889-**

A presente CERTIDÃO não quita nem invalida quaisquer débitos ou infrações que posteriormente, venham a ser apurados pelo CRCPR contra o referido registro.

A falsificação deste documento constitui-se em crime previsto no Código Penal Brasileiro, sujeitando o autor à respectiva ação penal.

Emissão: PARANÁ, 07/06/2024 as 09:54:23.

Válido até: 05/09/2024.

Código de Controle: 839368.

Para verificar a autenticidade deste documento consulte o site do CRCPR.

Colhedeiras de Forragens

Pinheiro
Máquinas Agrícolas

Mais leves e precisas no trabalho de campo com todas as espécies forrageiras. Proporcionam silagem de alto valor nutritivo com baixo custo de produção e uniformidade de corte. As Colhedeiras de Forragens da Linha MAX-Gold Premier, são conhecidas como as mais leves e precisas no trabalho de campo com todas as espécies forrageiras. Proporcionam um picado (silagem) de alto valor nutritivo para seu rebanho com baixo custo de produção para o seu bolso. É a máquina que o produtor esperava.

- Bica de saída em rotomoldagem ou opcional em aço.
- Sistema quebra grãos acoplado ao rotor.
- Roda de apoio opcional, 4 rolos recolhedores, afiador acoplado.
- Facas e discos de corte com alta resistência e durabilidade.
- Transmissão por polia e correia ou caixa de transmissão e cardan.
- Paletas lançadoras dentadas e fixas.
- Pino de segurança no cardan.
- Sistema de troca de corte por engrenagens.
- Compatível com adaptação de plataformas de área.
- Total ou plataformas recolhedoras de duas linhas.

MODELOS	MAX-GOLD PREMIER Polia / caixa	MAX GOLD PREMIER PA1P-TODO
Facas no rotor	12	12
Tamanhos no corte	2 a 42 mm	2 a 42 mm
Rotação na TDP	540 rpm	540 rpm
Potência do trator	A partir de 50 cv	A partir de 90 cv
Peso Aproximado	600 kg	940 Kg
Produção estimada	20 a 30 ton/hr	20 a 35 ton/hr
Bica giratória	Mecânica, Hidráulica e Semi-Hidráulica	Mecânica ou Hidráulica
Espaçamento entre linhas	de 45 cm a 80 cm	45 a 60 cm p/ 2 linhas
Lançadores quebrador de grãos	6	6

*As produções citadas acima podem sofrer variações de acordo com o universo da produção.

peso específico e condições de trabalho.

*Imagens meramente ilustrativas

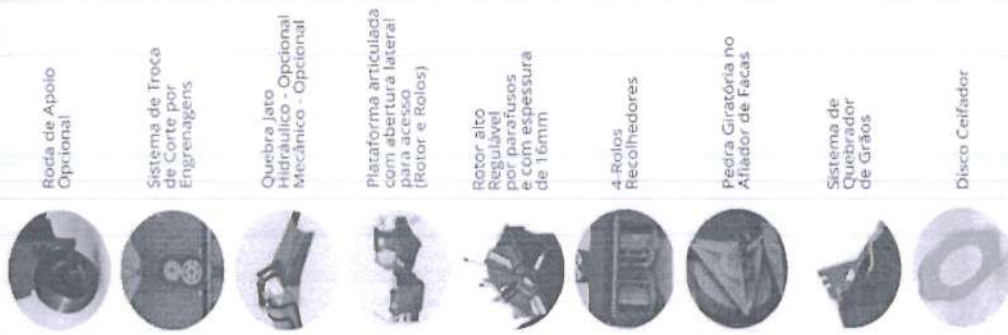

Roda de Apoio Opcional

Sistema de Troca de Corte por Engrenagens

Quebra Jato Hidráulico - Opcional Mecânico - Opcional

Plataforma articulada com abertura lateral para acesso (Rotor e Rolos)

Rotor alto Regulável por parafusos e com espessura de 16mm

4-Rolos Recolhedores

Pedra Giratória no Afiador de Facas.

Sistema de Quebrador de Grãos

Disco Ceifador

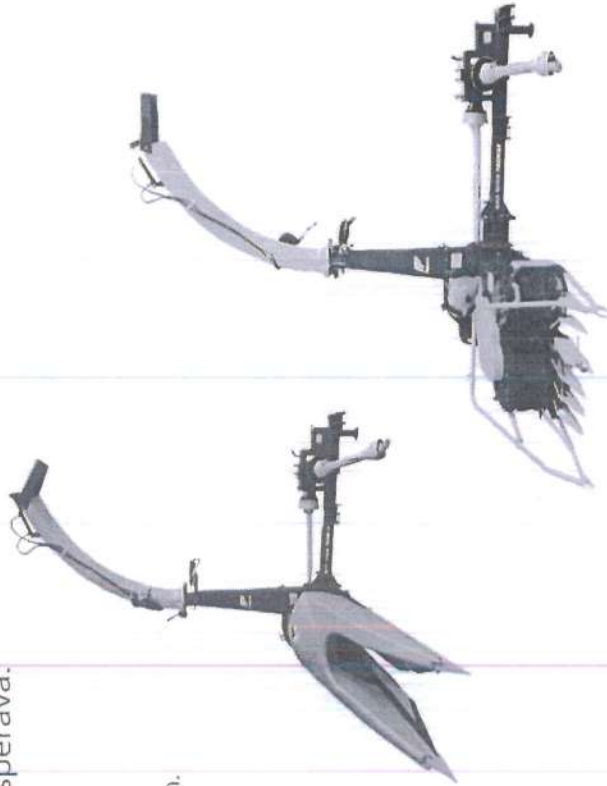

▶ VENDAS PABX +55 (19) 3843-9250
+ 55 (19) 99934-9220 - Peças
+ 55 (19) 99648-0975 - Máquinas

www.maquinaspinheiro.com.br



Y. M. R. D. I.
Fl. 256
m

REPUBLICA FEDERATIVA DO BRASIL
MINISTERIO DAS CIDADES
DEPARTAMENTO NACIONAL DE TRANSITO
CARTEIRA NACIONAL DE HABILITACAO

PR

VALIDIS

NOME
GIZELLI GUILHERME VIEIRA

DOC. IDENTIDADE / ORG. EMISSOR / UF
7988481-2 SESP PR

CPF DATA NASCIMENTO
005.525.909-08 29/03/1982

FILIAÇÃO
URIEL VIEIRA
MARIA DE LOURDES
GUILHERME VIEIRA

PERMISSÃO ACC CAT. 1/AB.
AD

VÁLIDA EM TODO O TERRITÓRIO NACIONAL
1861538901

Nº REGISTRO VALIDADE 1ª HABILITAÇÃO
03484403981 02/05/2024 03/08/2004

[Handwritten signature]

BRASIL
([HTTPS://GOV.BR](https://gov.br))



Ministério da Fazenda
Secretaria da Receita Federal do Brasil

A large, stylized handwritten signature in blue ink, likely belonging to the official responsible for the document's issuance.

Comprovante de Situação Cadastral no CPF

Nº do CPF: **005.525.909-08**

Nome: **GIZELLI GUILHERME VIEIRA COLONHESI**

Data de Nascimento: **29/03/1982**

Situação Cadastral: **REGULAR**

Data da Inscrição: **25/09/1997**

Digito Verificador: **00**



Comprovante emitido às: **15:41:19** do dia **21/12/2023**
(hora e data de Brasília).

Código de controle do comprovante:

663F.EEFD.A417.7206



Este documento não substitui o "Comprovante de Inscrição no
CPF" (/Servicos/CPF/ImpressaoComprovante
/ConsultaImpressao.asp).

(Modelo aprovado pela IN/RFB nº 1.548, de 13/02/2015.)

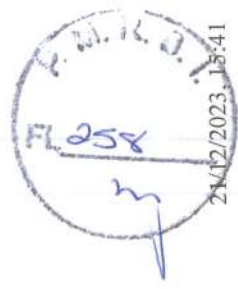
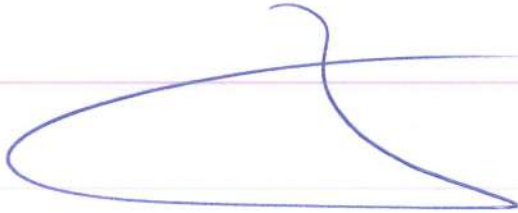

PR
259
my

REPUBLICA FEDERATIVA DO BRASIL
MINISTERIO DAS CIDADES
DEPARTAMENTO NACIONAL DE TRÁFEGO
CARTEIRA NACIONAL DE HABILITACAO

PR

NOME
CARLOS EDUARDO COLONHESI

DOC. IDENTIDADE / ORIG. EMISSOR / UF
8368193-4 SESP PR

CPF
050.922.869-03

DATA NASCIMENTO
20/11/1985

FILIAÇÃO
JOSE CARLOS COLONHESI
ROSELI COLONHESI

PERMISSÃO
ACC

CAT. HAB.
AB

Nº REGISTRO
03151470048

VALIDADE
15/01/2024

1ª HABILITACAO
23/12/2003

OBSERVAÇÕES

LOCAL
UMUARAMA, PR

DATA EMISSAO
16/01/2019

ASSINATURA DO EMISSOR
81808063814
PR915550995

PARANÁ

DENATRAN

VÁLIDA EM TODO O TERRITÓRIO NACIONAL
1798138971

PROIBIDO PLASTIFICAR
1798138971

ACALY AMBACE

[Handwritten signature]



REPUBLICA FEDERATIVA DO BRASIL

SECRETARIA DE ESTADO DA SEGURANCA PUBLICA
INSTITUTO DE IDENTIFICACAO DO PARANA

RG: 8.368.193-4

POLEGAR DIRETO

ASSINATURA DO TITULAR

CARTEIRA DE IDENTIDADE



VÁLIDA EM TODO O TERRITÓRIO NACIONAL

REGISTRO GERAL: 8.368.193-4 DATA DE EXPEDIÇÃO: 19/05/2011

NOME: **CARLOS EDUARDO COLONHESI**

FILIAÇÃO: JOSE CARLOS COLONHESI
ROSELI COLONHESI

NATURALIDADE: MARACAJU/MS DATA DE NASCIMENTO: 20/11/1985

DOC. ORIGEM: COMARCA=UMUARAMA/PR, DA SEDE
C.CAS=460, LIVRO=1B, FOLHA=230

CPF: 050.922.869-03

CURITIBA/PR

ASSINATURA DO DIRETOR
LEI Nº 7.116 DE 29/08/83

É PROIBIDO PLASTIFICAR



Cadastro de Inscrições Estaduais



Data/Hora Host CELEPAR
17/06/2024 - 08 36 21



Informações do Contribuinte

Inscrição Estadual	91044909-53	Inscrição CNPJ 53.292.142/0001-36
Nome Empresarial	Colonhesi & Colonhesi Ltda	
Endereço	Rua Manoel Ramires, 3885. Parque Industrial I 87507-011 - Umuarama - PR	
Telefone	(44)3624-3039	
E-mail	GIZELLI_VIEIRA@HOTMAIL.COM	
Atividade Econômica Principal	4530-7/03 - Comercio a Varejo de Pecas e Acessorios Novos para Veiculos Automotores	
Atividade(s) Econômica(s) Secundária(s)	4661-3/00 - Comercio Atacadista de Maquinas, Aparelhos e Equipamentos para Uso Agropecuario; Partes e Pecas 4789-0/99 - Comercio Varejista de Outros Produtos não Especificados Anteriormente	
Características do Estabelecimento	Unidade Produtiva com Atividade no Local	
Formas de Atuação	Estabelecimento Fixo(Loja, Posto de Combustível, Etc)	
Início das Atividades	12/2023	
Código SRP Atual:	1.1011.112 - Desde 12/2023	
Situação Cadastral Atual:	Ativo - Desde 12/2023	
Regime Pagamento Atual:	1011.112 - Regime Normal / Normal - Dia 12 do Mes+1 - Desde 12/2023	
SPED (EFD, NF-e, CT-e, NFC-e):	Maiores informações clique aqui	

A large, stylized handwritten signature in blue ink, located below the table of information.

	SINTEGRA Consulta Pública ao Cadastro do Estado do Paraná		
---	--	---	--

IDENTIFICAÇÃO

Cadastro atualizado até a data da consulta  Data/Hora Host
CELEPAR
17/06/2024 - 08:35:04

CNPJ:	53.292.142/0001-36	Inscrição Estadual:	91044909-53
Nome Empresarial:	COLONHESI & COLONHESI LTDA		

ENDEREÇO

Logradouro:	RUA MANOEL RAMIRES		
Número:	3885	Complemento:	
Bairro:	PARQUE INDUSTRIAL I		
Município:	UMUARAMA	UF:	PR
CEP:	87.507-011	Telefone:	(44)3624-3039
E-mail:	GIZELLI_VIEIRA@HOTMAIL.COM		

INFORMAÇÕES COMPLEMENTARES

Atividade Econômica Principal:	4530703 - COMERCIO A VAREJO DE PECAS E ACESSORIOS NOVOS PARA VEICULOS AUTOMOTORES
Atividade(s) Econômica(s) Secundária(s):	4661300 - COMERCIO ATACADISTA DE MAQUINAS, APARELHOS E EQUIPAMENTOS PARA USO AGROPECUARIO; PARTES E PECAS 4789099 - COMERCIO VAREJISTA DE OUTROS PRODUTOS NAO ESPECIFICADOS ANTERIORMENTE
Início das Atividades:	12/2023
Situação Atual:	HABILITADO - DESDE 12/2023
Situação Cadastral:	ATIVO - DESDE 12/2023
Regime Tributário:	REGIME NORMAL / NORMAL - DIA 12 DO MES+1
SPED (EFD, NF-e, CT-e):	Maiores informações clique aqui

OBSERVAÇÃO: Os dados acima são baseados em informações fornecidas pelo próprio contribuinte cadastrado. Não valem como certidão de sua efetiva existência de fato e de direito, não são oponíveis à Fazenda e nem excluem a responsabilidade tributária derivada de operações com ele ajustadas.

[Consultar novo contribuinte do Paraná](#)
[Acessar cadastro de outros Estados](#)





**ANEXO III
PROPOSTA DE PREÇOS AJUSTADA**

**PREGÃO ELETRÔNICO
Nº 23 Ano: 2024**

IDENTIFICAÇÃO DO CONCORRENTE:

NOME DA EMPRESA: **COLONHESI & COLONHESI LTDA**
CNPJ: **53.292.142/0001-36** INSCRIÇÃO ESTADUAL: **91044909-53**
REPRESENTANTE: **CARLOS EDUARDO COLONHESI**
CARGO: **SOCIO PROPRIETÁRIO**
CARTEIRA DE IDENTIDADE: **8368193-4 SESP/PR**
CPF: **050.922.869-03**
ENDEREÇO: **RUA MANOEL RAMIRES, 3885 – PARQUE INDUSTRIAL I**
CIDADE: **UMUARAMA-PR**
TELEFONE: **(44) 3634-3039** E-mail: **jccmaquinasagricolas@gmail.com**
Banco: **084-SISPRIME DO BRASIL** Conta Bancária: **036962-4**
Nome: **COLONHESI & COLONHESI LTDA** nº da Agência: **0007-8**

Constitui objeto desta licitação: Aquisição de máquinas e equipamentos, conforme Convênio nº 951722/2023, celebrado entre a UNIÃO, por intermédio do Ministério da Integração e do Desenvolvimento Regional e o Município de Rio Bonito do Iguaçu, PR, nos termos estabelecidos, conforme condições e exigências estabelecidas neste instrumento.

ITEM	ESPECIFICAÇÃO	MARCA/ MODELO	QTDE.	UNID	VLR. UNIT. (R\$)	VLR. TOTAL (R\$)
05	Plataforma área total Nas seguintes descrições mínimas: Plataforma para área total para acoplar a colhedora de forragem que seja universal desenvolvida com 02 tambores acoplado a colhedora de forragens tem a função de cortar e recolher o produto, tais como milho, sorgo, braquiária, gramíneas, aveia, azevém, canas forrageiras e demais culturas, e podendo cortar culturas plantadas	BRUTAL MAQUINA S BM-1000	1,00	UND	R\$ 16.500,00	R\$ 16.500,00



	e semeadas em espaçamentos reduzidos e a lanço. Acionamento caixa de rolo de colhedora; largura de trabalho: 01 m; área útil de trabalho: 0,80 m; peso aproximado: 175 kg; tambores: 02; potência 65-120 CV; RPM/TDM 540; produção até 30 toneladas por hora. 12 meses de garantia.					
	Colhedora de Forragens Nas seguintes descrições mínimas: 01(uma) linha para diversas culturas acionamento por trator, equipado com transmissão por coroa e pinhão com caixa blindada, 04 rolos internos sendo 02 rolos recolhedores, 01 liso e 01 móvel, rotor regulável com 12 facas, processador de grãos, 06 lançadores, plataforma articulável, engrenagens com regulagem de tamanho de corte, 24 tamanhos de picado(2 a 36mm), afiador com pedra retangular, contra faca do rotor fixa com duas vidas, 02 limpadores por rotor, bica de saída dobrável, bica de saída em polietileno cross link com proteção interna, pede de apoio, cardan de acionamento, carenagem, bica de descarga, pistão de giro da bica, quebra-jato, caixa de ferramentas, cardan de acionamento do rotor direto na caixa, rotação requerida de 540 rpm na TDP de 50 a 80 CV (versão polia) e 55 a 90 CV (versão caixa). 12 meses de garantia.					
06		PINHEIRO MAX GOLD PREMIER	1,00	UND	R\$ 27.899,00	R\$ 27.899,00
VALOR TOTAL DO LOTE: (Quarenta e quatro mil, trezentos e noventa e nove reais)						R\$ 44.399,00



2. A validade da proposta é de 60dias.

3. A empresa vencedora é responsável pela qualidade e integridade do produto durante o período de validade e, inclusive, pelo seu transporte. Constatado qualquer problema, cabe ao Contratado efetuar a troca do produto nos termos do Edital e da legislação vigente.

4. O licitante atesta o atendimento das exigências técnicas conforme Anexo I do Edital.

5. O licitante declara que, para fins do disposto no § 1.º do art. 63 da Lei Federal n.º 14.133/2021, a proposta compreende a integralidade dos custos para atendimento dos direitos trabalhistas assegurados na Constituição Federal, nas leis trabalhistas, nas normas infralegais, nas convenções coletivas de trabalho e nos termos de ajustamento de conduta vigentes na data de entrega desta proposta.

Por ser expressão de verdade, firmamos a presente.

53.292.142/0001-36

**COLONHESI &
COLONHESI LTDA**

Umuarama, 21 de junho de 2024

R. MANOEL RAMIRES, 3885 - PARQUE INDUSTRIAL I
CEP: 87.507-011 - UMUARAMA - PR.

CARLOS EDUARDO COLONHESI:05092286903
Assinado de forma digital
por CARLOS EDUARDO
COLONHESI:05092286903
Dados: 2024.06.21 14:05:19
-03'00'

COLONHESI & COLONHESI LTDA
53.292.142/0001-36

CARLOS EDUARDO COLONHESI
RG: 8368193-4 SESP/PR
CPF: 050.922.869-03
RESPONSÁVEL LEGAL



MUNICÍPIO DE REALEZA

ESTADO DO PARANÁ



ALVARÁ DE LOCALIZAÇÃO E FUNCIONAMENTO nº 589/2024

O Município de Realeza, conforme protocolo nº online de 15/03/2024 concede alvará de licença para localização a:

Nome

FORTMAQ MAQUINAS E IMPLEMENTOS AGRICOLAS LTDA

CNPJ/CPF: 06.313.733/0001-62

Localização

RUA PROJETADA C, S/N - LOTE 04 QUADRA513 - PARQUE INDUSTRIAL CEP: 85770000 Realeza - PR

Área utilizada: 30,00

Atividades

4661-3/00 - Comércio atacadista de máquinas, aparelhos e equipamentos para uso agropecuário; partes e peças.

3314-7/12 - Manutenção e reparação de tratores agrícolas.

4623-1/06 - Comércio atacadista de sementes, flores, plantas e gramas.

4732-6/00 - Comércio varejista de lubrificantes.

4669-9/01 - Comércio atacadista de bombas e compressores; partes e peças.

4681-8/05 - Comércio atacadista de lubrificantes.

4683-4/00 - Comércio atacadista de defensivos agrícolas, adubos, fertilizantes e corretivos do solo.

0161-0/99 - Atividades de apoio à agricultura não especificadas anteriormente.

Horário de funcionamento: LIVRE

Emitido em 15/03/2024

Válido até 31/12/2024

Observações

- 1 - O presente alvará só tem efeito para o período especificado, ficando sujeito a renovação anual.
- 2 - Sera exigida renovação da licença sempre que ocorrer mudanças de ramo de atividade, modificações nas características do estabelecimento ou transferência de Local.
- 3 - Nos casos de alterações tais como: encerramento, mudanças de endereço, razão social, ramo de atividade, etc o contribuinte será obrigado a comunicar a Prefeitura dentro do prazo máximo de 30 (trinta) dias.

IMPORTANTE

- Evite multas, auditorias, fiscalização especial e outros aborrecimentos mantendo em dia sua situação perante o fisco. Futuramente voce precisará de Certidões para fins de aposentadoria, auxílios, pensão, etc. Zele pelo seu futuro.

Cód. autenticação: 9ZTMHR3R22C4X43RS9

Emissor: OZEIAS DE OLIVEIRA

Consultar em: <http://realezapr.equiplano.com.br:7474/contribuinte/#!/stmAlvaraValidacao/alvaraValidacao>



TRANSPORTES PANLUZ LTDA
CNPJ 06.313.733/0001-62
TERCEIRA ALTERAÇÃO DE CONTRATO SOCIAL
NIRE 41211191608

CLADIMIR ANTONIO FERRAZZO, brasileiro, maior, nascido na cidade de Caxias do Sul, Estado do Rio Grande do Sul, em 04/01/1960, casado pelo regime de comunhão parcial de bens, empresário, portador do CPF 327.343.600-04 e da Cédula de Identidade 7019060081 SSP-RS, residente e domiciliado na Rua Carlos Leopoldo, 860, Centro, Nova Roma do Sul, Estado do Rio Grande do Sul, CEP 95.260-000, e RODRIGO CANDEIA, brasileiro, maior, nascido na cidade de Caxias do Sul, Estado do Rio Grande do Sul, em 22/03/1980, solteiro, empresário, portador do CPF 906.568.220-15 e da Cédula de Identidade 5056896813 SJS-RS, residente e domiciliado na Rua Vinte de Setembro, 1347, Apartamento 602, Bairro Nossa Senhora de Lourdes, Caxias do Sul, Estado do Rio Grande do Sul, CEP 95.020-450, sócios componentes da sociedade empresaria limitada que gira sob o nome comercial de TRANSPORTES PANLUZ LTDA, com sede e foro na cidade de Realeza, Estado do Paraná, Rua Projetada C, Lote 4, Quadra 513, Bairro Parque Industrial, CEP 85.770-000, inscrita no CNPJ sob o número 06.313.733/0001-62 e com contrato social arquivado na Junta Comercial do Estado do Rio Grande do Sul sob nº 43205313677 por despacho em sessão de 03 de Maio de 2017 e último ato registrado na Junta Comercial do Paraná sob número 41211191608 por despacho em 13/12/2022, resolvem por este instrumento particular alterar e consolidar seu contrato primitivo como segue:

CLAUSULA PRIMEIRA - O sócio RODRIGO CANDEIA, que possuía na sociedade 250 (duzentas e cinquenta) quotas de R\$ 1,00 (um real) cada uma, inteiramente integralizadas, vende e transfere de forma onerosa, todas as suas quotas pelo valor nominal ao sócio cessionário CLADIMIR ANTONIO FERRAZZO, a quantia de 250 (duzentas e cinquenta) quotas de R\$ 1,00 (um real) cada uma, totalizando R\$ 250,00 (duzentos e cinquenta reais).

CLAUSULA SEGUNDA - O Capital social, que era de R\$ 5.000,00 (cinco mil reais) dividido em 5.000 (cinco mil) quotas de R\$ 1,00 (um real) cada uma, fica elevado para R\$ 150.000,00 (cento e cinquenta mil reais), com aumento no valor de R\$ 145.000,00 (cento e quarenta e cinco mil reais), sendo integralizado neste ato, em moeda corrente nacional, o valor de R\$ 70.000,00 (setenta mil reais), ficando R\$ 75.000,00 (setenta e cinco mil reais) a integralizar no prazo de 12 meses, pelo sócio CLADEMIR ANTONIO FERRAZZO,

CLAUSULA TERCEIRA - Em decorrência da presente Alteração Contratual, o Capital Social no valor de R\$ 150.000,00 (Cento e cinquenta mil reais) divididos em 150.000 (cento e cinquenta mil) quotas de valor nominal de R\$ 1,00 (Um real), cada uma, sendo R\$ 75.000,00 (setenta e cinco mil) já integralizados em moeda corrente

A large, stylized handwritten signature in blue ink, located at the bottom left of the page. The signature is written in a cursive style and is quite large, extending across several lines of the document.



TRANSPORTES PANLUZ LTDA
 CNPJ 06.313.733/0001-62
 TERCEIRA ALTERAÇÃO DE CONTRATO SOCIAL
 NIRE 41211191608

nacional, e R\$ 75.000,00 (setenta e cinco mil reais) a integralizar no prazo de 12 meses, fica assim distribuído para o sócio:

SÓCIO	PERC.	QUOTAS	CAPITAL R\$
CLADIMIR ANTONIO FERRAZZO	100%	150.000	150.000,00
TOTAL	100%	150.000	150.000,00

CLAUSULA QUARTA - O sócio retirante RODRIGO CANDEIA dá e recebe neste ato, plena geral e rasa quitação, nada mais tendo a reclamar da sessão de quotas ora efetuadas.

CLAUSULA QUINTA – O Sócio Cessionário CLADIMIR ANTONIO FERRAZZO, declara, conhecer a situação econômica e financeira da sociedade, assumindo o ativo e o passivo da mesma, ficando desta forma sub-rogada a todos os direitos e obrigações decorrentes do presente instrumento.

CLAUSULA SEXTA – Fica alterada a cláusula do objeto social da sociedade. Em virtude da modificação passa a ter a seguinte redação:

Comércio atacadista de máquinas, aparelhos, equipamentos partes e peças para uso agropecuário; Comércio atacadista de defensivos agrícolas, adubos, fertilizantes e corretivos do solo; Comércio atacadista de sementes, flores, plantas e gramas; Comércio atacadista de lubrificantes; Comércio varejista de lubrificantes; Atividades de apoio à agricultura; Manutenção e reparação de tratores agrícolas; Comércio atacadista de bombas e compressores, inclusive partes e peças.

CLAUSULA SÉTIMA – Fica alterada a razão social para FORTMAQ MAQUINAS E IMPLEMENTOS AGRICOLAS LTDA.

CLAUSULA OITAVA- Permanecem inalteradas as demais cláusulas que não colidirem com as disposições do presente instrumento contratual.

CLAUSULA NONA - DA CONSOLIDAÇÃO DO CONTRATO: À vista da modificação ora ajustada e em consonância com o que determina o artigo 2.031 da lei nº 10.406/2002, os sócios RESOLVEM, por este instrumento, atualizar e consolidar o contrato social, tornando assim sem efeito, a partir desta data, as cláusulas e condições contidas no contrato primitivo que, adequado às disposições da referida lei nº 10.406/2002 aplicáveis a este tipo societário, passa a ter a seguinte redação:

CONSOLIDAÇÃO
 FORTMAQ MAQUINAS E IMPLEMENTOS AGRICOLAS LTDA
 CNPJ 06.313.733/0001-62
 NIRE 41211191608

CLADIMIR ANTONIO FERRAZZO, brasileiro, maior, nascido na cidade de Caxias do Sul, Estado do Rio Grande do Sul, em 04/01/1960,

TRANSPORTES PANLUZ LTDA
 CNPJ 06.313.733/0001-62
 TERCEIRA ALTERAÇÃO DE CONTRATO SOCIAL
 NIRE 41211191608

casado pelo regime de comunhão parcial de bens, empresário, portador do CPF 327.343.600-04 e da Cédula de Identidade 7019060081 SSP-RS, residente e domiciliado na Rua Carlos Leopoldo, 860, Centro, Nova Roma do Sul, Estado do Rio Grande do Sul, CEP 95.260-000, único sócio componente da sociedade empresaria limitada que gira sob o nome comercial de FORTMAQ MAQUINAS E IMPLEMENTOS AGRICOLAS LTDA, com sede e foro na cidade de Realeza, Estado do Paraná, na Rua Projetada C, Lote 04, Quadra 513, Bairro Parque Industrial, CEP 85.770-000, inscrita no CNPJ sob o número 06.313.733/0001-62 e com contrato social arquivado na Junta Comercial do Estado do Rio Grande do Sul sob nº 43205313677 por despacho em sessão de 03 de Maio de 2017 e último ato registrado na Junta Comercial do Paraná sob número 41211191608 por despacho em 13/12/2022, resolve por este instrumento particular consolidar seu contrato primitivo como segue:

CLAUSULA PRIMEIRA: A sociedade gira sob o nome empresarial de FORTMAQ MAQUINAS E IMPLEMENTOS AGRICOLAS LTDA e tem sede e domicilio na Rua Projetada C, Lote 04, Quadra 513, Bairro Parque Industrial, Realeza, Paraná, CEP 85.770-000.

CLAUSULA SEGUNDA: O Capital Social é de R\$ 150.000,00 (cento e cinquenta mil reais) divididos em 150.000 (cento e cinquenta mil) quotas de valor nominal de R\$ 1,00 (Um real), sendo R\$ 75.000,00 (setenta e cinco mil) já integralizados em moeda corrente nacional, e R\$ 75.000,00 (setenta e cinco mil reais) a integralizar no prazo de 12 meses, está assim distribuído para o sócio:

SÓCIO	PERC.	QUOTAS	CAPITAL R\$
CLADIMIR ANTONIO FERRAZZO	100%	150.000	150.000,00
TOTAL	100%	150.000	150.000,00

CLAUSULA TERCEIRA: O objeto social é:

Comércio atacadista de máquinas, aparelhos, equipamentos partes e peças para uso agropecuário; Comércio atacadista de defensivos agrícolas, adubos, fertilizantes e corretivos do solo; Comércio atacadista de sementes, flores, plantas e gramas; Comércio atacadista de lubrificantes; Comércio varejista de lubrificantes; Atividades de apoio à agricultura; Manutenção e reparação de tratores agrícolas; Comércio atacadista de bombas e compressores, inclusive partes e peças.

CLAUSULA QUARTA: A sociedade iniciou suas atividades em 21 de junho de 2004 e seu prazo de duração é indeterminado.

CLAUSULA QUINTA: As quotas são indivisíveis e não poderão ser cedidas ou transferidas a terceiros sem o consentimento do outro sócio, a quem fica assegurado, em



TRANSPORTES PANLUZ LTDA
CNPJ 06.313.733/0001-62
TERCEIRA ALTERAÇÃO DE CONTRATO SOCIAL
NIRE 41211191608

igualdade de condições e preço direito de preferência para a sua aquisição se postas à venda, formalizando, se realizada a cessão delas, a alteração contratual pertinente.

CLAUSULA SEXTA: A responsabilidade de cada sócio é restrita ao valor de suas quotas, mas todos respondem solidariamente pela integralização do capital social.

CLAUSULA SETIMA: A administração da sociedade cabe a CLADIMIR ANTONIO FERRAZZO, com os poderes e atribuições de Administrador autorizado o uso do nome empresarial, vedado, no entanto, em atividades estranhas ao interesse social ou assumir obrigações seja em favor de qualquer dos quotistas ou de terceiros, bem como onerar ou alienar bens imóveis da sociedade, sem autorização do outro sócio.

CLAUSULA OITAVA: Ao término de cada exercício social, em 31 de dezembro, o administrador prestará contas justificadas de sua administração, procedendo à elaboração do inventário, do balanço patrimonial e do balanço de resultado econômico, cabendo aos sócios, na proporção de suas quotas, os lucros ou perdas apurados.

CLAUSULA NONA: Nos quatro meses seguintes ao término do exercício social, os sócios deliberarão sobre as contas e designarão administrador quando for o caso.

CLAUSULA DECIMA: A sociedade poderá a qualquer tempo, abrir ou fechar filial ou outra dependência, mediante alteração contratual assinada por todos os sócios.

CLAUSULA DECIMA PRIMEIRA: Os sócios poderão de comum acordo, fixar uma retirada mensal, a título de "pro labore", observadas as disposições regulamentares pertinentes.

CLAUSULA DECIMA SEGUNDA: Falecendo ou interditado qualquer sócio, a sociedade continuará suas atividades com os herdeiros, sucessores e o incapaz. Não sendo possível ou inexistindo interesse destes ou do sócio remanescente, o valor de seus haveres será apurado e liquidado com base na situação patrimonial da sociedade, à data da resolução, verificada em balanço especialmente levantado.

Parágrafo único – O mesmo procedimento será adotado em outros casos em que a sociedade se resolva em relação a seu sócio.

CLAUSULA DECIMA TERCEIRA: O Administrador declara, sob as penas da lei, de que não estão impedidos de exercer a administração da sociedade, por lei especial, ou em virtude de condenação criminal, ou por se encontrar sob os efeitos dela, a pena que vede, ainda que temporariamente, o acesso a cargos públicos; ou por crime falimentar, de prevaricação, peita ou suborno, concussão, peculato, ou contra a economia popular, contra o sistema financeiro nacional, contra as normas de defesa da concorrência, contra as relações de consumo, fé pública, ou a propriedade.

CLAUSULA DÉCIMA QUARTA: DECLARAM todos os sócios que a presente empresa encontra-se enquadrada na Lei Complementar nº 123 de 14/12/2006 como EMPRESA DE PEQUENO PORTE.

A large, stylized blue handwritten signature that spans across the bottom of the page. It starts with a long horizontal stroke, loops back up and over itself, and ends with a vertical stroke.



TRANSPORTES PANLUZ LTDA
CNPJ 06.313.733/0001-62
TERCEIRA ALTERAÇÃO DE CONTRATO SOCIAL
NIRE 41211191608

CLAUSULA DECIMA QUINTA: Fica eleito o Foro de Realeza, Paraná, para o exercício e o cumprimento dos direitos e obrigações resultantes deste contrato.

E por estarem assim justos e contratados assinam o presente instrumento.

Realeza, PR, 13 de dezembro de 2022.

○ CLADIMIR ANTONIO FERRAZZO

RODRIGO CANDEIA

A large, stylized handwritten signature in blue ink, written over the name 'RODRIGO CANDEIA'.

○



ASSINATURA ELETRÔNICA

Certificamos que o ato da empresa FORTMAQ MAQUINAS E IMPLEMENTOS AGRICOLAS LTDA consta assinado digitalmente por:

IDENTIFICAÇÃO DO(S) ASSINANTE(S)	
CPF/CNPJ	Nome
32734360004	CLADIMIR ANTONIO FERRAZZO
90656822015	RODRIGO CANDEIA



CERTIFICO O REGISTRO EM 22/12/2022 15:00 SOB Nº 20228594090.
PROTOCOLO: 228594090 DE 20/12/2022.
CÓDIGO DE VERIFICAÇÃO: 13216351533. CNPJ DA SEDE: 06313733000162.
NIRE: 41211191608. COM EFEITOS DO REGISTRO EM: 13/12/2022.
FORTMAQ MAQUINAS E IMPLEMENTOS AGRICOLAS LTDA

LEANDRO MARCOS RAYSEL BISCAIA
SECRETÁRIO-GERAL
www.empresafacil.pr.gov.br



MINISTÉRIO DA FAZENDA
Secretaria da Receita Federal do Brasil
Procuradoria-Geral da Fazenda Nacional



CERTIDÃO NEGATIVA DE DÉBITOS RELATIVOS AOS TRIBUTOS FEDERAIS E À DÍVIDA ATIVA DA UNIÃO

Nome: FORTMAQ MAQUINAS E IMPLEMENTOS AGRICOLAS LTDA
CNPJ: 06.313.733/0001-62

Ressalvado o direito de a Fazenda Nacional cobrar e inscrever quaisquer dívidas de responsabilidade do sujeito passivo acima identificado que vierem a ser apuradas, é certificado que não constam pendências em seu nome, relativas a créditos tributários administrados pela Secretaria da Receita Federal do Brasil (RFB) e a inscrições em Dívida Ativa da União (DAU) junto à Procuradoria-Geral da Fazenda Nacional (PGFN).

Esta certidão é válida para o estabelecimento matriz e suas filiais e, no caso de ente federativo, para todos os órgãos e fundos públicos da administração direta a ele vinculados. Refere-se à situação do sujeito passivo no âmbito da RFB e da PGFN e abrange inclusive as contribuições sociais previstas nas alíneas 'a' a 'd' do parágrafo único do art. 11 da Lei nº 8.212, de 24 de julho de 1991.

A aceitação desta certidão está condicionada à verificação de sua autenticidade na Internet, nos endereços <<http://rfb.gov.br>> ou <<http://www.pgfn.gov.br>>.

Certidão emitida gratuitamente com base na Portaria Conjunta RFB/PGFN nº 1.751, de 2/10/2014.

Emitida às 10:16:06 do dia 30/04/2024 <hora e data de Brasília>.

Válida até 27/10/2024.

Código de controle da certidão: **AF14.8EF2.7BA5.38E8**

Qualquer rasura ou emenda invalidará este documento.



Estado do Paraná
Secretaria de Estado da Fazenda
Receita Estadual do Paraná



Certidão Negativa

de Débitos Tributários e de Dívida Ativa Estadual
Nº 033276472-44

Certidão fornecida para o CNPJ/MF: 06.313.733/0001-62
Nome: **FORTMAQ MAQUINAS E IMPLEMENTOS AGRICOLAS LTDA**

Ressalvado o direito da Fazenda Pública Estadual inscrever e cobrar débitos ainda não registrados ou que venham a ser apurados, certificamos que, verificando os registros da Secretaria de Estado da Fazenda, constatamos não existir pendências em nome do contribuinte acima identificado, nesta data.

Obs.: Esta Certidão engloba todos os estabelecimentos da empresa e refere-se a débitos de natureza tributária e não tributária, bem como ao descumprimento de obrigações tributárias acessórias.

Válida até 10/08/2024 - Fornecimento Gratuito

A autenticidade desta certidão deverá ser confirmada via Internet
www.fazenda.pr.gov.br

275
m

CERTIDÃO NEGATIVA 69823/2024

IMPORTANTE:

FICA RESSALVADO O DIREITO DA FAZENDA MUNICIPAL COBRAR DÉBITOS CONSTATADOS POSTERIORMENTE, MESMO REFERENTE AO PERÍODO COMPREENDIDO NESTA CERTIDÃO.

Certificamos que até a presente data não existe débito tributário vencido relativo a empresa com a Localização descrita abaixo.

VALIDADE: 15/07/2024

CÓD. AUTENTICAÇÃO: 9ZTMHRUFFHTJ2XM8RQUB

REQUERENTE: FORTMAQ MAQUINAS
E IMPLEMENTOS AGRICOLAS

PROTOCOLO:

FINALIDADE: CADASTRO E/OU CONCORRÊNCIA E/OU LICITAÇÃO

RAZÃO SOCIAL: FORTMAQ MAQUINAS E IMPLEMENTOS AGRICOLAS LTDA

INSCRIÇÃO EMPRESA:

CNPJ/CPF:

INSCRIÇÃO ESTADUAL:

ALVARÁ:

54853

06.313.733/0001-62

589

ENDEREÇO: RUA PROJETADA C, S/N - LOTE 04 QUADRA513 - PARQUE INDUSTRIAL CEP: 85770000 Realeza - PR

ATIVIDADES: Comércio atacadista de máquinas, aparelhos e equipamentos para uso agropecuário; partes e peças, Manutenção e reparação de tratores agrícolas, Comércio atacadista de sementes, flores, plantas e gramas, Comércio varejista de lubrificantes, Comércio atacadista de bombas e compressores; partes e peças, Comércio atacadista de lubrificantes, Comércio atacadista de defensivos agrícolas, adubos, fertilizantes e corretivos do solo, Atividades de apoio à agricultura não especificadas anteriormente

Certidão emitida gratuitamente pela internet em 16/05/2024.

Qualquer rasura invalidará este documento.

Conferir autenticidade em www.realeza.pr.gov.br

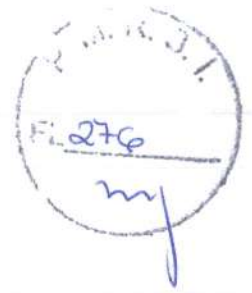

Voltar

Imprimir

CAIXA
CAIXA ECONÔMICA FEDERAL**Certificado de Regularidade
do FGTS - CRF**

Inscrição: 06.313.733/0001-62
Razão Social: FORTMAQ MAQUINAS E IMPLEMENTOS AGRICOLAS LTDA
Endereço: R PROJETADA C SN LOTE 04 QUADRA 513 / PARQUE INDUSTRIAL /
REALEZA / PR / 85770-000

A Caixa Econômica Federal, no uso da atribuição que lhe confere o Art. 7, da Lei 8.036, de 11 de maio de 1990, certifica que, nesta data, a empresa acima identificada encontra-se em situação regular perante o Fundo de Garantia do Tempo de Serviço - FGTS.

O presente Certificado não servirá de prova contra cobrança de quaisquer débitos referentes a contribuições e/ou encargos devidos, decorrentes das obrigações com o FGTS.

Validade: 24/05/2024 a 22/06/2024

Certificação Número: 2024052419291676393136

Informação obtida em 27/05/2024 14:38:11

A utilização deste Certificado para os fins previstos em Lei esta condicionada a verificação de autenticidade no site da Caixa:
www.caixa.gov.br



PODER JUDICIÁRIO
JUSTIÇA DO TRABALHO

Página 1 de 1



CERTIDÃO NEGATIVA DE DÉBITOS TRABALHISTAS

Nome: FORTMAQ MAQUINAS E IMPLEMENTOS AGRICOLAS LTDA (MATRIZ E FILIAIS)

CNPJ: 06.313.733/0001-62

Certidão nº: 36918594/2024

Expedição: 27/05/2024, às 11:04:19

Validade: 23/11/2024 - 180 (cento e oitenta) dias, contados da data de sua expedição.

Certifica-se que **FORTMAQ MAQUINAS E IMPLEMENTOS AGRICOLAS LTDA (MATRIZ E FILIAIS)**, inscrito(a) no CNPJ sob o nº **06.313.733/0001-62**, **NÃO CONSTA** como inadimplente no Banco Nacional de Devedores Trabalhistas. Certidão emitida com base nos arts. 642-A e 883-A da Consolidação das Leis do Trabalho, acrescentados pelas Leis ns.º 12.440/2011 e 13.467/2017, e no Ato 01/2022 da CGJT, de 21 de janeiro de 2022. Os dados constantes desta Certidão são de responsabilidade dos Tribunais do Trabalho.

No caso de pessoa jurídica, a Certidão atesta a empresa em relação a todos os seus estabelecimentos, agências ou filiais.

A aceitação desta certidão condiciona-se à verificação de sua autenticidade no portal do Tribunal Superior do Trabalho na Internet (<http://www.tst.jus.br>).

Certidão emitida gratuitamente.

INFORMAÇÃO IMPORTANTE

Do Banco Nacional de Devedores Trabalhistas constam os dados necessários à identificação das pessoas naturais e jurídicas inadimplentes perante a Justiça do Trabalho quanto às obrigações estabelecidas em sentença condenatória transitada em julgado ou em acordos judiciais trabalhistas, inclusive no concernente aos recolhimentos previdenciários, a honorários, a custas, a emolumentos ou a recolhimentos determinados em lei; ou decorrentes de execução de acordos firmados perante o Ministério Público do Trabalho, Comissão de Conciliação Prévia ou demais títulos que, por disposição legal, contiver força executiva.



REPÚBLICA FEDERATIVA DO BRASIL
ESTADO DO PARANÁ
COMARCA DE REALEZA

CARTÓRIO DO DISTRIBUIDOR E ANEXOS
RUA BELÉM, 2393 - CENTRO CÍVICO
REALEZA/PR - 85770-000

TITULAR
VILMO BEDIN
JURAMENTADO
ADEMAR STORMOSKI JUNIOR

Certidão Negativa
Para Fins Gerais

Certifico, a pedido da parte interessada, que revendo os livros e arquivos de distribuição de FALÊNCIA, CONCORDATA e RECUPERAÇÃO JUDICIAL e EXTRAJUDICIAL sob minha guarda neste cartório, verifiquei NÃO CONSTAR nenhum registro em andamento contra:

FORTMAQ MAQUINAS E IMPLEMENTOS AGRICOLAS LTDA.

CNPJ 06.313.733/0001-62, no período compreendido desde 02/04/1978, data de instalação deste cartório, até a presente data.

REALEZA/PR, 22 de Maio de 2024

ADEMAR STORMOSKI JUNIOR

Ademar Stormoski Junior
- Juramentado - Cartório
10.642.181/0001-03

Assinado de forma digital por
Ademar Stormoski Junior -
Juramentado - Cartório
10.642.181/0001-03
Dados: 2024.05.23 13:51:01 -03'00'



Certificação

FUNARPEN



SELO DE FISCALIZAÇÃO

SFDT2.aCWca.ja4fx

HQVJG.1015q

<https://selo.funarpen.com.br>

Custas = R\$ 65,57

Página 0001/0001

Fl. 279
m

CERTIDÃO SIMPLIFICADA

Sistema Nacional de Registro de Empresas Mercantis - SINREM

Certificamos que as informações abaixo constam dos documentos arquivados
nesta Junta Comercial e são vigentes na data da sua expedição.

Nome Empresarial: FORTMAQ MAQUINAS E IMPLEMENTOS AGRICOLAS LTDA NIRE : 41211191608 Natureza Jurídica: Sociedade Empresária Limitada		Protocolo: PRC242099983				
NIRE (Sede) 41211191608	CNPJ 06.313.733/0001-62	Data de Ato Constitutivo 13/12/2022	Início de Atividade 08/06/2004			
Endereço Completo Rua Projetada C, Nº SN, LOTE 04 QUADRA513, PARQUE INDUSTRIAL - Realeza/PR - CEP 85770-000						
Objeto Social EXPLORACAO POR CONTA PROPRIA DE TRANSPORTE RODOVIARIO, TURISMO, ESCOLAR E DE EXECUTIVOS PARA COMERCIO ATACADISTA DE MAQUINAS, APARELHOS, EQUIPAMENTOS PARTES E PECAS PARA USO AGROPECUARIO COMERCIO ATACADISTA DE DEFENSIVOS AGRICOLAS, ADUBOS, FERTILIZANTES E CORRETIVOS DO SOLO COMERCIO ATACADISTA DE SEMENTES, FLORES, PLANTAS E GRAMAS COMERCIO ATACADISTA DE LUBRIFICANTES COMERCIO VAREJISTA DE LUBRIFICANTES ATIVIDADES DE APOIO A AGRICULTURA MANUTENCAO E REPARACAO DE TRATORES AGRICOLAS COMERCIO ATACADISTA DE BOMBAS E COMPRESSORES, INCLUSIVE PARTES E PECAS.						
Capital Social R\$ 150.000,00 (cento e cinquenta mil reais) Capital Integralizado R\$ 75.000,00 (setenta e cinco mil reais)		Porte EPP (Empresa de Pequeno Porte)	Prazo de Duração Indeterminado			
Dados do Sócio Nome CLADIMIR ANTONIO FERRAZZO		CPF/CNPJ 327.343.600-04	Participação no capital R\$ 150.000,00	Espécie de sócio Sócio	Administrador S	Término do mandato Indeterminado
Dados do Administrador Nome CLADIMIR ANTONIO FERRAZZO		CPF 327.343.600-04	Término do mandato Indeterminado			
Último Arquivamento Data 22/12/2022	Número 20228594090	Ato/eventos 002 / 022 - ALTERACAO DE DADOS E DE NOME EMPRESARIAL		Situação ATIVA Status xxxxx		

Esta certidão foi emitida automaticamente em 24/05/2024, às 16:17:26 (horário de Brasília).
Se impressa, verificar sua autenticidade no <https://www.empresafacil.pr.gov.br>, com o código ASJA5LJ.
LEANDRO MARCOS RAYSEL BISCAIA
Secretário(a) Geral



FORTMAQ

Máquinas e Implementos Agrícolas LTDA

Rua Projetada C, S/N, Parque Industrial, Lote 04 Quadra 513 – Realeza/PR

CNPJ: 06.313.733/0001-62

I.E: 9097800208

Telefone/WhatsApp: (46) 3543-2815

E-mail: fortmaqmaquinas@gmail.com

DECLARAÇÃO DE CUMPRIMENTO DOS REQUISITOS DE HABILITAÇÃO

A empresa Fortmaq Máquinas e Implementos Agrícolas LTDA, inscrita no CNPJ/MF nº 06.313.733/0001-62, declara a **Prefeitura Municipal de Rio Bonito do Iguaçu/PR**, para fins de participação no procedimento licitatório sob a modalidade de **Pregão nº PE 23/2024**, cumprir plenamente todos os requisitos de habilitação, nos termos do artigo 4º, inciso VII, da Lei nº 10.520/2002, estando ciente da responsabilidade administrativa, civil e penal.

Realeza, 13 de junho de 2024.

CLADIMIR ANTONIO
FERRAZZO:3273436
0004

Assinado de forma digital por
CLADIMIR ANTONIO
FERRAZZO:32734360004
Dados: 2024.06.13 14:26:10
-03'00'

Fortmaq Máquinas e Implementos Agrícolas LTDA
CNPJ: 06.313.733/0001-62
Cladimir Antonio Ferrazzo
CPF: 327.343.600-04
RG: 7019060081 SSP/RS
Sócio Proprietário

FORTMAQ

Máquinas e Implementos Agrícolas LTDA



Rua Projetada C, S/N, Parque Industrial, Lote 04 Quadra 513 – Realeza/PR

CNPJ: 06.313.733/0001-62

I.E: 9097800208

Telefone/WhatsApp: (46) 3543-2815.

E-mail: fortmaqmaquinas@gmail.com

DECLARAÇÃO DE ENQUADRAMENTO DE MICROEMPRESA OU EMPRESA DE PEQUENO PORTE

Fortmaq Máquinas e Implementos Agrícolas LTDA, inscrita no CNPJ sob o nº 06.313.733/0001-62, por intermédio de seu representante legal, o(a) Sr.(a.) Cladimir Antonio Ferrazzo, portador(a) da Carteira de Identidade nº 7019060081, do CPF nº 327.343.600-04, DECLARA, sob as sanções administrativas cabíveis e sob as penas da lei, que esta empresa, na presente data, é considerada:

() MICROEMPRESA, conforme inciso I do art. 3º da Lei Complementar nº 123 de 14/12/2006.

(x) EMPRESA DE PEQUENO PORTE, conforme inciso II do art. 3º da Lei Complementar nº 123 de 14/12/2006.

Declara ainda que a empresa está excluída das vedações constantes do § 4º do art. 3º da Lei Complementar nº 123 de 14 de dezembro de 2006.

Realeza, 13 de junho de 2024.

CLADIMIR ANTONIO
FERRAZZO:3273436
0004

Assinado de forma digital
por CLADIMIR ANTONIO
FERRAZZO:32734360004
Dados: 2024.06.13 14:26:18
-03'00'

Fortmaq Máquinas e Implementos Agrícolas LTDA

CNPJ: 06.313.733/0001-62

Cladimir Antonio Ferrazzo

CPF: 327.343.600-04

RG: 7019060081 SSP/RS

Sócio Proprietário



FORTMAQ

Máquinas e Implementos Agrícolas LTDA

Rua Projetada C, S/N, Parque Industrial, Lote 04 Quadra 513 – Realeza/PR

CNPJ: 06.313.733/0001-62

I.E: 9097800208

Telefone/WhatsApp: (46) 3543-2815

E-mail: fortmaqmaquinas@gmail.com

DECLARAÇÃO DE SERVIDOR

A empresa Fortmaq Máquinas e Implementos Agrícolas LTDA, inscrita no CNPJ nº 06.313.733/0001-62, situada na Rua Projetada C, S/N, Parque Industrial, Lote 04 Quadra 513, Realeza/PR através de seu representante legal Cladimir Antonio Ferrazzo, inscrita no RG sob o nº 7019060081, CPF nº 327.343.600-04 declara que não possui em seu quadro societário servidor público da ativa, ou empregado de empresa pública ou de sociedade de economia mista, do órgão celebrante.

Por ser expressão de verdade, firmamos a presente.

Realeza, 13 de junho de 2024.

CLADIMIR ANTONIO
FERRAZZO:3273436
0004

Assinado de forma digital
por CLADIMIR ANTONIO
FERRAZZO:32734360004
Dados: 2024.06.13 14:26:25
-03'00'

Fortmaq Máquinas e Implementos Agrícolas LTDA

CNPJ: 06.313.733/0001-62

Cladimir Antonio Ferrazzo

CPF: 327.343.600-04

RG: 7019060081 SSP/RS

Sócio Proprietário



FORTMAQ

Máquinas e Implementos Agrícolas LTDA

Rua Projetada C, S/N, Parque Industrial, Lote 04 Quadra 513 – Realeza/PR

CNPJ: 06.313.733/0001-62

I.E: 9097800208

Telefone/WhatsApp: (46) 3543-2815

E-mail: fortmaqmaquinas@gmail.com

DECLARAÇÃO DE RESPONSABILIDADE

Declaramos para fins de atendimento ao que consta do edital **Prefeitura Municipal de Rio Bonito do Iguaçu/PR**, para fins de participação no procedimento licitatório sob a modalidade de **Pregão nº PE 23/2024**, que a empresa Fortmaq Máquinas e Implementos Agrícolas LTDA tomou conhecimento do Edital e de todas as condições de participação na Licitação e se compromete a cumprir todos os termos do Edital, e a fornecer material de qualidade, sob as penas da Lei.

Realeza, 13 de junho de 2024.

CLADIMIR ANTONIO Assinado de forma digital por
CLADIMIR ANTONIO
FERRAZZO:3273436 FERRAZZO:32734360004
0004 Dados: 2024.06.13 14:26:32
-03'00'

Fortmaq Máquinas e Implementos Agrícolas LTDA

CNPJ: 06.313.733/0001-62

Cladimir Antonio Ferrazzo

CPF: 327.343.600-04

RG: 7019060081 SSP/RS

Sócio Proprietário



FORTMAQ

Máquinas e Implementos Agrícolas LTDA

Rua Projetada C, S/N, Parque Industrial, Lote 04 Quadra 513 – Realeza/PR
CNPJ: 06.313.733/0001-62
I.E: 9097800208
Telefone/WhatsApp: (46) 3543-2815
E-mail: fortmaqmaquinas@gmail.com

DECLARAÇÃO DE IDONEIDADE

Fortmaq Máquinas e Implementos Agrícolas LTDA CNPJ/MF Nº 06.313.733/0001-62, sediada na Rua Projetada C, S/N, Parque Industrial, Lote 04 Quadra 513, Realeza – PR. Declara, sob as penas da Lei, que na qualidade de proponente do procedimento licitatório, da **Prefeitura Municipal de Rio Bonito do Iguaçú/PR**, para fins de participação no procedimento licitatório sob a modalidade de **Pregão nº PE 23/2024**, que não fomos declarados inidôneos para licitar ou contratar como Poder Público, em qualquer de suas esferas. Por ser expressão de verdade, firmamos a presente.

Realeza, 13 de junho de 2024.

CLADIMIR ANTONIO FERRAZZO:32734360004
Assinado de forma digital por
CLADIMIR ANTONIO
FERRAZZO:32734360004
Dados: 2024.06.13 14:26:39 -03'00'

Fortmaq Máquinas e Implementos Agrícolas LTDA
CNPJ: 06.313.733/0001-62
Cladimir Antonio Ferrazzo
CPF: 327.343.600-04
RG: 7019060081 SSP/RS
Sócio Proprietário



FORTMAQ

Máquinas e Implementos Agrícolas LTDA

Rua Projetada C, S/N, Parque Industrial, Lote 04 Quadra 513 – Realeza/PR

CNPJ: 06.313.733/0001-62

I.E: 9097800208

Telefone/WhatsApp: (46) 3543-2815

E-mail: fortmaqmaquinas@gmail.com

DECLARAÇÃO DE FATOS IMPEDITIVOS

Fortmaq Máquinas e Implementos Agrícolas LTDA CNPJ/MF N° 06.313.733/0001-62, sediada na Rua Projetada C, S/N, Parque Industrial, Lote 04 Quadra 513, Realeza – PR. Declara, sob as penas da Lei, que até a presente data inexistem fatos impeditivos para sua habilitação no presente processo e que está ciente da obrigatoriedade de declarar ocorrências posteriores.

Realeza, 13 de junho de 2024.

CLADIMIR ANTONIO
FERRAZZO:3273436
0004

Assinado de forma digital
por CLADIMIR ANTONIO
FERRAZZO:32734360004
Dados: 2024.06.13 14:26:48
-03'00'

Fortmaq Máquinas e Implementos Agrícolas LTDA

CNPJ: 06.313.733/0001-62

Cladimir Antonio Ferrazzo

CPF: 327.343.600-04

RG: 7019060081 SSP/RS

Sócio Proprietário

FORTMAQ

Máquinas e Implementos Agrícolas LTDA



Rua Projetada C, S/N, Parque Industrial, Lote 04 Quadra 513 – Realeza/PR

CNPJ: 06.313.733/0001-62

I.E: 9097800208

Telefone/WhatsApp: (46) 3543-2815

E-mail: fortmaqmaquinas@gmail.com

DECLARAÇÃO DO MENOR

ATENDIMENTO AO INCISO V DO ART. 27, DA LEI 8.666/93.

Fortmaq Máquinas e Implementos Agrícolas LTDA, com sede na Rua Projetada C, S/N, Parque Industrial, Lote 04 Quadra 513 – Realeza/PR, CNPJ 06.313.733/0001-62, por seu representante legal infra-assinado, em atenção ao inciso V do art. 27 da Lei nº. 8.666/1993, acrescido pela Lei nº. 9.854, de 27 de outubro de 1999, declara, sob as penas da lei, que cumpre integralmente a norma contida no art. 7º, inciso XXXIII, da Constituição da República, ou seja, de que não possui em seu quadro de pessoal, empregado(s) menor(es) de 18 (dezoito) anos em trabalho noturno, perigoso ou insalubre e de 16 (dezesseis) anos em qualquer trabalho exceto aprendiz, a partir de 14 (quatorze) anos.

Realeza, 13 de junho de 2024.

CLADIMIR ANTONIO
FERRAZZO:32734360004

Assinado de forma digital por
CLADIMIR ANTONIO
FERRAZZO:32734360004
Dados: 2024.06.13 14:26:55 -03'00'

Fortmaq Máquinas e Implementos Agrícolas LTDA

CNPJ: 06.313.733/0001-62

Cladimir Antonio Ferrazzo

CPF: 327.343.600-04

RG: 7019060081 SSP/RS

Sócio Proprietário



FORTMAQ

Máquinas e Implementos Agrícolas LTDA

Rua Projetada C, S/N, Parque Industrial, Lote 04 Quadra 513 – Realeza/PR

CNPJ: 06.313.733/0001-62

I.E: 9097800208

Telefone/WhatsApp: (46) 3543-2815

E-mail: fortmaqmaquinas@gmail.com

DECLARAÇÃO DE ELABORAÇÃO INDEPENDENTE DE PROPOSTA

Fortmaq Máquinas e Implementos Agrícolas LTDA, CNPJ n. 06.313.733/0001-62, sediada na Rua Projetada C, S/N, Parque Industrial, Lote 04 Quadra 513, Realeza - PR, por seu representante devidamente constituído, conforme abaixo assinado, declara, sob as penas da lei, em especial o art. 299 do Código Penal Brasileiro, que:

(a) a proposta apresentada para participar desta licitação foi elaborada de maneira independente pelo Licitante, e que o conteúdo dessa proposta não foi, no todo ou em parte, direta ou indiretamente, informado, discutido com ou recebido de qualquer outro participante potencial ou de fato da presente licitação, por qualquer meio ou por qualquer pessoa;

(b) a intenção de apresentar a proposta para participar desta licitação não foi informada, discutido ou recebido de qualquer outro participante potencial ou de fato da presente licitação, por qualquer meio ou por qualquer pessoa;

(c) que não tentou, por qualquer meio ou por qualquer pessoa, influir na decisão de qualquer outro participante potencial ou de fato da presente licitação quanto a participar ou não da referida licitação;

(d) que o conteúdo da proposta anexa não será, no todo ou em parte, direta ou indiretamente, comunicado a ou discutido com qualquer outro participante potencial ou de fato da presente licitação antes da adjudicação do objeto da referida licitação;

(e) que o conteúdo da proposta anexa não foi, no todo ou em parte, direta ou indiretamente, informado a discutido com ou recebido de qualquer integrante da presente licitação antes da abertura oficial das propostas; e

(f) que está plenamente ciente do teor e da extensão desta declaração e que detém plenos poderes e informações para firmá-la.

Realeza, 13 de junho de 2024.

CLADIMIR ANTONIO Assinado de forma digital por
CLADIMIR ANTONIO
FERRAZZO:3273436 FERRAZZO:32734360004
0004 Dados: 2024.06.13 14:27:02
-03'00'

Fortmaq Máquinas e Implementos Agrícolas LTDA

CNPJ: 06.313.733/0001-62

Cladimir Antonio Ferrazzo

CPF: 327.343.600-04

RG: 7019060081 SSP/RS

Sócio Proprietário



FORTMAQ

Máquinas e Implementos Agrícolas LTDA

Rua Projetada C, S/N, Parque Industrial, Lote 04 Quadra 513 – Realeza/PR

CNPJ: 06.313.733/0001-62

I.E: 9097800208

Telefone/WhatsApp: (46) 3543-2815

E-mail: fortmaqmaquinas@gmail.com

DECLARAÇÃO DE GARANTIA

Fortmaq Máquinas e Implementos Agrícolas LTDA, CNPJ n. 06.313.733/0001-62, sediada na Rua Projetada C, S/N, Parque Industrial, Lote 04 Quadra 513, Realeza - PR declara a **Prefeitura Municipal de Rio Bonito do Iguaçu/PR**, para fins de participação no procedimento licitatório sob a modalidade de **Pregão nº PE 23/2024**, **DECLARA**, expressamente o prazo de garantia, bem como os itens devidamente segurados pela garantia o prazo de 12 (doze) meses, para todos os equipamentos ofertados.

Realeza, 13 de junho de 2024.

CLADIMIR ANTONIO FERRAZZO:32734360004
0004

Assinado de forma digital por
CLADIMIR ANTONIO
FERRAZZO:32734360004
Dados: 2024.06.13 14:27:12
-03'00'

Fortmaq Máquinas e Implementos Agrícolas LTDA

CNPJ: 06.313.733/0001-62

Cladimir Antonio Ferrazzo

CPF: 327.343.600-04

RG: 7019060081 SSP/RS

Sócio Proprietário



FORTMAQ

Máquinas e Implementos Agrícolas LTDA

Rua Projetada C, S/N, Parque Industrial, Lote 04 Quadra 513 – Realeza/PR

CNPJ: 06.313.733/0001-62

I.E: 9097800208

Telefone/WhatsApp: (46) 3543-2815

E-mail: fortmaqmaquinas@gmail.com

DECLARAÇÃO DE RESERVA DE CARGOS

Fortmaq Máquinas e Implementos Agrícolas LTDA, CNPJ N° 06.313.733/0001-62, sediada na Rua Projetada C, S/N, Parque Industrial, Lote 04 Quadra 513 – Realeza/PR, DECLARA sob as penas da lei, que cumpre as exigências de reserva de cargos para pessoa com deficiência e para reabilitado da Previdência Social, previstas em lei e em outras normas específicas.

Realeza, 13 de junho de 2024.

CLADIMIR ANTONIO
FERRAZZO:3273436
0004

Assinado de forma digital por
CLADIMIR ANTONIO
FERRAZZO:32734360004
Dados: 2024.06.13 14:27:21 -03'00'

Fortmaq Máquinas e Implementos Agrícolas LTDA

CNPJ: 06.313.733/0001-62

Cladimir Antonio Ferrazzo

CPF: 327.343.600-04

RG: 7019060081 SSP/RS

Sócio Proprietário

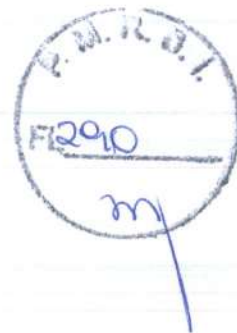

FORTMAQ

Máquinas e Implementos Agrícolas LTDA

Rua Projetada C, S/N, Parque Industrial, Lote 04 Quadra 513 – Realeza/PR

CNPJ: 06.313.733/0001-62

I.E: 9097800208

Telefone/WhatsApp: (46) 3543-2815

E-mail: fortmaqmaquinas@gmail.com

Fortmaq Máquinas e Implementos Agrícolas LTDA, inscrito no CNPJ n.º 06.313.733/0001-62, por intermédio de seu representante legal, o(a) Sr.(a) Cladimir Antonio Ferrazzo, portador(a) da Carteira de Identidade n.º 7019060081 SSP/RS e do CPF n.º 327.343.600-04, DECLARA, para os devidos fins, que tem pleno conhecimento das regras contidas no edital de licitação e que possui as condições de habilitação previstas no edital, bem como:

1. INEXISTÊNCIA DE FATO IMPEDITIVO

Que não se enquadra em nenhuma das vedações contidas no art. 14 da Lei Federal n.º 14.133/2021, em especial:

1.1 Não mantenha vínculo de natureza técnica, comercial, econômica, financeira, trabalhista ou civil com dirigente do órgão ou entidade Contratante ou com agente público que desempenhe função na licitação ou atue na fiscalização ou na gestão do contrato, ou que deles seja cônjuge, companheiro ou parente em linha reta, colateral ou por afinidade, até o terceiro grau.

1.2. Nos 5 (cinco) anos anteriores à divulgação do edital, não foi condenado(a) judicialmente, com trânsito em julgado, por exploração de trabalho infantil, por submissão de trabalhadores a condições análogas às de escravo ou por contratação de adolescentes nos casos vedados pela legislação trabalhista.

2. NÃO UTILIZAÇÃO DE MÃO DE OBRA DE MENORES

Que não utiliza a mão de obra direta ou indireta de menores de 18 (dezoito) anos para a realização de trabalhos noturnos, perigosos ou insalubres, bem como não utiliza, para qualquer trabalho, mão de obra direta ou indireta de menores de 16 (dezesseis) anos, exceto na condição de aprendiz a partir de 14 (quatorze) anos, conforme determina o art. 7º, inc. XXXIII da Constituição Federal.

3. DECLARAÇÃO DE ATENDIMENTO À POLÍTICA AMBIENTAL DE LICITAÇÃO SUSTENTÁVEL

Que atesta o atendimento à política pública ambiental de licitação sustentável, em especial que se responsabiliza integralmente com a logística reversa dos produtos, embalagens e serviços pós consumo no limite da proporção que fornecerem ao poder público, assumindo a responsabilidade pela destinação final, ambientalmente adequada.

4. DECLARAÇÃO DE RESERVA DE CARGOS



FORTMAQ

Máquinas e Implementos Agrícolas LTDA

Rua Projetada C, S/N, Parque Industrial, Lote 04 Quadra 513 – Realeza/PR

CNPJ: 06.313.733/0001-62

I.E: 9097800208

Telefone/WhatsApp: (46) 3543-2815

E-mail: fortmaqmaquinas@gmail.com

Que para fins do disposto no inciso IV do art. 63 da Lei Federal n.º 14.133/2021, cumpre as exigências de reserva de cargos para pessoa com deficiência e para reabilitado da Previdência Social, previstas em lei e em outras normas específicas.

Realeza, 13 de junho de 2024.

CLADIMIR ANTONIO
FERRAZZO:327343600
04

Assinado de forma digital por
CLADIMIR ANTONIO
FERRAZZO:32734360004
Dados: 2024.06.13 14:27:30 -03'00'

Fortmaq Máquinas e Implementos Agrícolas LTDA

CNPJ: 06.313.733/0001-62

Cladimir Antonio Ferrazzo

CPF: 327.343.600-04

RG: 7019060081 SSP/RS

— Sócio Proprietário



FORTMAQ

Máquinas e Implementos Agrícolas LTDA

Rua Projetada C, S/N, Parque Industrial, Lote 04 Quadra 513 – Realeza/PR

CNPJ: 06.313.733/0001-62

I.E: 9097800208

Telefone/WhatsApp: (46) 3543-2815

E-mail: fortmaqmaquinas@gmail.com

ANEXO IX

MODELO DE DECLARAÇÃO DE MICROEMPRESA E EMPRESA DE PEQUENO PORTE

Fortmaq Máquinas e Implementos Agrícolas LTDA, inscrito no CNPJ n.º 06.313.733/0001-62, por intermédio de seu representante legal, o(a) Sr.(a) Cladimir Antonio Ferrazzo, portador(a) da Carteira de Identidade n.º 7019060081 SSP/RS e do CPF n.º 327.343.600-04, DECLARA, para os fins dispostos no Pregão Eletrônico n.º 23/2024-PMRBI, sob as penas da Lei, que esta empresa, na presente data, é considerada:

() MICROEMPRESA, conforme Inciso I do artigo 3º da Lei Complementar nº 123, de 14/12/2006;

(X) EMPRESA DE PEQUENO PORTE, conforme Inciso II do artigo 3º da Lei Complementar nº 123, de 14/12/2006;

() MICROEMPREENDEDOR INDIVIDUAL, conforme parágrafo 1º do artigo 18-A da Lei Complementar nº 123, de 14/12/2006, com redação dada pela Lei Complementar nº 188, de 2021;

() COOPERATIVA, nos termos do Art. 34, da Lei Federal nº 11488/2007.

DECLARA ainda que a empresa está excluída das vedações constantes do parágrafo 4º do artigo 3º da Lei Complementar n.º 123, de 14 de dezembro de 2006, e que não extrapolou a receita bruta máxima admitida para fins de enquadramento como microempresa ou empresa de pequeno porte no ano-calendário de realização da licitação, nos termos do § 2º do Art. 4º da Lei Federal n.º 14.133/2021.

Realeza, 13 de junho de 2024.

CLADIMIR ANTONIO
FERRAZZO:3273436
0004

Assinado de forma digital
por CLADIMIR ANTONIO
FERRAZZO:32734360004
Dados: 2024.06.13
14:27:39 -03'00'

Fortmaq Máquinas e Implementos Agrícolas LTDA

CNPJ: 06.313.733/0001-62

Cladimir Antonio Ferrazzo

CPF: 327.343.600-04

RG: 7019060081 SSP/RS

Sócio Proprietário

FORTMAQ

Máquinas e Implementos Agrícolas LTDA

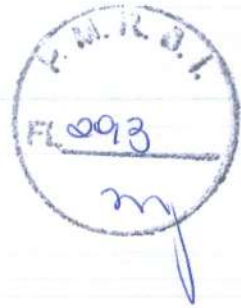

Rua Projetada C, S/N, Parque Industrial, Lote 04 Quadra 513 – Realeza/PR

CNPJ: 06.313.733/0001-62

I.E: 9097800208

Telefone/WhatsApp: (46) 3543-2815

E-mail: fortmaqmaquinas@gmail.com

ANEXO X

DECLARAÇÃO LEI GERAL DE PROTEÇÃO DE DADOS

Fortmaq Máquinas e Implementos Agrícolas LTDA, inscrito no CNPJ n.º 06.313.733/0001-62, por intermédio de seu representante legal, o(a) Sr.(a) Cladimir Antonio Ferrazzo, portador(a) da Carteira de Identidade n.º 7019060081 SSP/RS e do CPF n.º 327.343.600-04, DECLARA, para os devidos fins, que tem pleno conhecimento das regras contidas no edital de licitação e que possui as condições de habilitação previstas no edital, bem como tem ciência que:

1. Como condição para participar desta licitação e ser contratado, o interessado deve fornecer para a Administração Pública diversos dados pessoais, entre eles:

1.1. aqueles inerentes a documentos de identificação;

1.2. referentes a participações societárias;

1.3. informações inseridas em contratos sociais;

1.4. endereços físicos e eletrônicos;

1.5. estado civil;

1.6. eventuais informações sobre cônjuges;

1.7. relações de parentesco;

1.8. número de telefone;

1.9. sanções administrativas que esteja cumprindo perante a Administração Pública;

1.10. informações sobre eventuais condenações no plano criminal ou por improbidade administrativa; dentre outros necessários à contratação.

2. Essas informações constarão do processo administrativo e serão objeto de tratamento por parte da Administração Pública.

3. O tratamento dos dados pessoais relacionados aos processos de contratação se presume válido, legítimo e, portanto, juridicamente adequado.

CLADIMIR ANTONIO
FERRAZZO:32734360004

Assinado de forma digital por
CLADIMIR ANTONIO
FERRAZZO:32734360004
Dados: 2024.06.13 14:27:48 -03'00'

Realeza, 13 de junho de 2024.

Fortmaq Máquinas e Implementos Agrícolas LTDA

CNPJ: 06.313.733/0001-62

Cladimir Antonio Ferrazzo

CPF: 327.343.600-04

RG: 7019060081 SSP/RS

Sócio Proprietário



C-120

S2

Colhedora de Forragens de Precisão

294
my

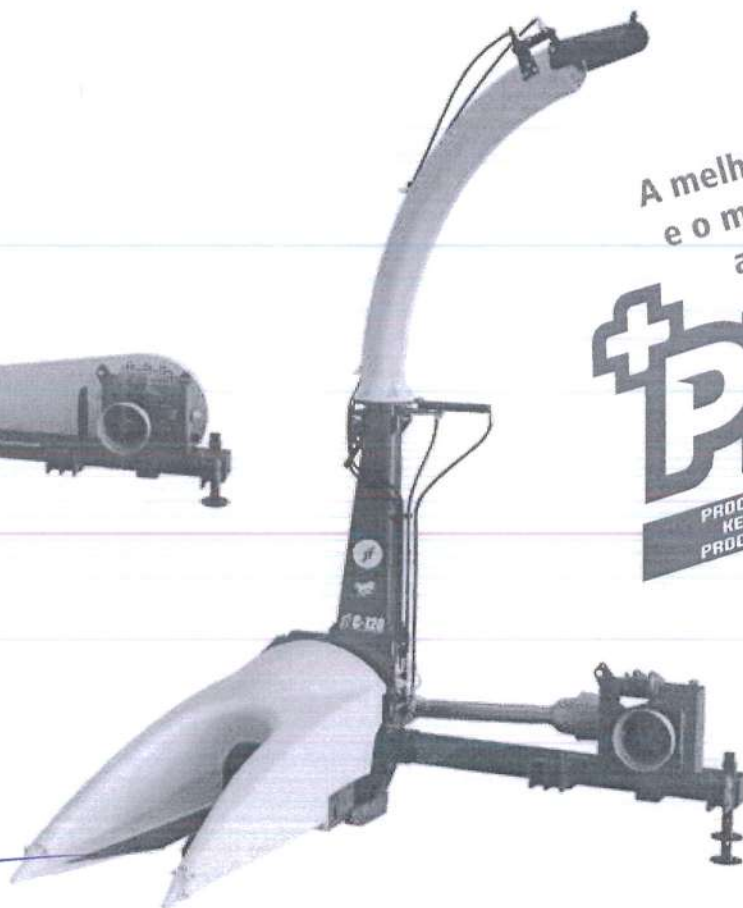

A melhor colhedora
e o melhor picado
agora com

+ PRO

PROCESSADOR DE GRÃOS
KERNEL PROCESSOR
PROCESSADOR DE GRANOS



A máxima evolução em colhedora de forragens!



UNIDADE ITAPIRA - SP



DO BRASIL PARA MAIS DE 50 PAÍSES



UNIDADE SÃO JOÃO DA BOA VISTA - SP

Linha de Colhedoras JF, a solução para o produtor!



LINHA DE COLHEDORAS

A **JF C120 S3** é a colhedora de forragem nº 1 do mundo, a mais produtiva e confiável do mercado. Seu sistema de precisão garante inigualável uniformidade de cortes perfeitos, garantindo os melhores resultados no processo de ensilagem, deixando a forragem homogênea, como melhor compactação no silo e conservando inalteradas suas qualidades nutricionais.

Sua poderosa faca com tecnologia "C" permite o corte preciso do grão em partículas ideais. Possui também dois limpadores por rotor para limpeza da parte traseira da carcaça, elimina material acumulado, potencializa o lançamento do produto e mantém a eficiência durante toda a vida útil do equipamento.

Sua carenagem em polietileno dá mais segurança ao operador e atende a todas as normas de segurança.

Disponíveis nos modelos Caixa/Cardan e Correia/Polia, na versão hidráulica.

Como grande novidade, apresentamos a nova plataforma articulável e novo **Sistema de Processamento de Grãos +PRO**, que rompe o grão e potencializa o valor nutricional da silagem.

Faca "C" corta e lança o grão



Giro da bica hidráulico



Carenagem padrão de fábrica



ROTOR COM FACA COM TECNOLOGIA "C", LANÇADORES E PROCESSADOR DE GRÃOS +PRO



+PROcessamento
+PROdução de leite
+PROdução de carne
+PROfissional



NOVA PLATAFORMA ARTICULÁVEL

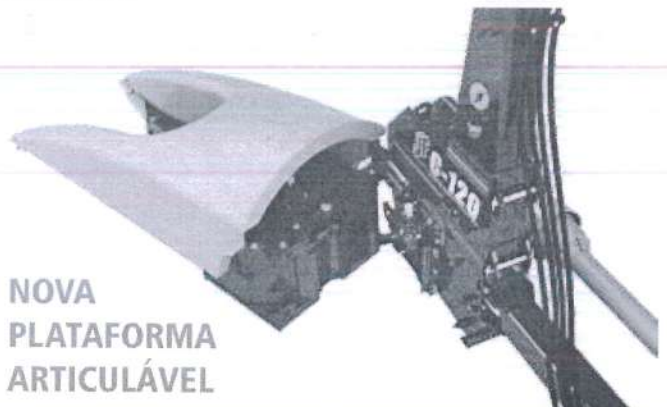

Descritivo técnico: Colhedora de forragem de uma linha para diversas culturas, acionamento por trator, equipado com transmissão por coroa e pinhão com caixa blindada, 04 rolos internos sendo 2 rolos recolhedores, 1 liso e 1 móvel, rotor regulável com 12 facas em perfil "C", processador de grãos +PRO removível, 06 lançadores, plataforma articulável, engrenagens com regulagem de tamanho de corte, 24 tamanhos de picado (2 a 36mm), afiador com pedra retangular, contra faca do rotor fixa com duas vidas, 02 limpadores por rotor, bica de saída dobrável, bica de saída em polietileno cross link com proteção interna, pé de apoio, cardan de acionamento, carenagem, bica de descarga, pistão de giro da bica, quebrajato, caixa de ferramentas, cardan de acionamento do rotor e rolos, transmissão por caixa e cardan ou correia 5V Super HC, comando hidráulico, eixo do rotor direto na caixa, perfeitamente adequado às normas de segurança, rotação requerida de 540 RPM na TDP, potência requerida na TDP de 50 a 80cv (versão polia) e 55 a 90cv (versão caixa).

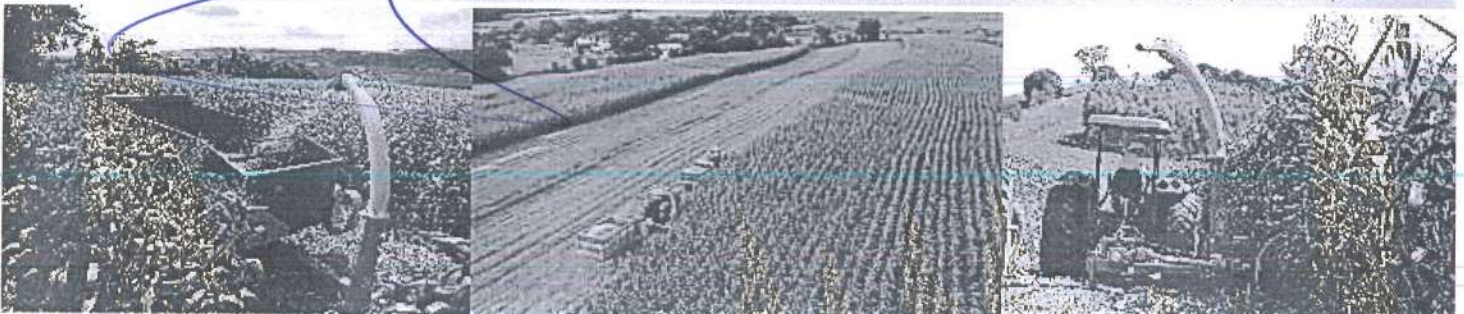

Os dados técnicos e as imagens são apenas para fins de orientação. No esforço para fornecer produtos que atendam às necessidades dos clientes, a JF se reserva o direito de atualizá-los a qualquer momento sem aviso prévio.

f JF Máquinas Agrícolas

Instagram jfmaquinasoficial

YouTube JFMaquinasAgrícolas

www.jfmaquinas.com
www.lojajfmaquinas.com.br

Rua Santa Terezinha, 921
Jd. Guarujá | Itapira - SP
CEP 13973-900
Tel: +55 (19) 3863-9600

CARACTERÍSTICAS TÉCNICAS	JF C120 S3 (caixa)	JF C120 S3 (polia)
Acionamento	tratorizado	tratorizado
Número de facas	12	12
Número de rotores	1	1
Quantidade de rolos recolhedores	4	4
Rotação requerida na TDP	540 RPM	540 RPM
Produtividade*	até 30 ton/h	até 28 ton/h
Potência requerida na TDP	55 a 90 cv	50 a 80 cv
Peso	615 kg	600 kg
Tamanhos de picado	24 (2mm a 36mm)	24 (2mm a 36mm)
Transmissão	caixa e cardan	polia e correia

*A produtividade pode variar devido a fatores como tamanho de corte, massa por hectare, disponibilidade por carreta e potência do trator. Ao adquirir uma plataforma, verificar a banda de rodagem do trator.

Vantagens

- +PRO – Novo sistema de processamento de grãos que melhora o KPS;
- Plataforma articulável que facilita a regulagem da faca e contra-faca;
- Facas do rotor com tecnologia "C", mais estável e resistente; não desgasta o rotor; parafuso francês que facilita troca de facas; ótimo processamento do grão;
- Melhorias no sincronismo da plataforma recolhedora com maior velocidade de corte e recolhimento e menos desgaste de engrenagens;
- Fundo da carcaça mais espesso e com maior durabilidade;
- Bica de saída com melhor design e proteção interna mais resistente a abrasividade;
- Cardan mais reforçado e com maior resistência ou Polia/Correia 5V Super HC que transmite +40% de potência p/ rotor;
- Perfeitamente adequada às normas de segurança;
- Aumento na velocidade de colheita, menos consumo de potência e maior resistência.

MAQTRON*Vencedora*

HOME

INSTITUCIONAL

PRODUTOS

VÍDEOS

DOWNLOADS

INTRANET

CADASTRO
FALE CONOSCO

PRODUTOS

CONSTRUÇÃO
CIVIL

LINHA AGRÍCOLA

BOMBAS
MANCALCARRETAS
MISTASCHASSIS E
RODASCARRETAS DE
MADEIRACARRETAS
METÁLICASCARRETA
CAÇAMBA

DESINTEGRADOR

PICADORES

ENSILADEIRAS

TRITURADORES

DISTRIBUIDORES

MQ - 600

MQ - 800

MQ - 900

Início / Produtos / MQ - 600

Linhas de Produtos Distribuidores | MQ - 600



DESCRIÇÃO

Distribuidor de sementes ou fertilizantes.

*Fotos meramente ilustrativas;

*Reservamo-nos o direito de alterar as especificações ou desenho de nossos produtos sem qualquer aviso prévio.

MQ - 600 Disco

Modelo	MQ-600 Disco
Altura (mm)	1220
Largura (mm)	1220
Profundidade (mm)	1350
Peso aproximado (kg)	74
Rotação da tomada de força	540rpm
Capacidade de carga	490L / 600kg
Potência para acionamento	à partir de 30cv
Largura de trabalho (alcance)	6 à 16 m
Regulagem de vazão	4 à 2000kg/ha

GALERIA DE IMAGENS



MQ - 1300

Sistema de engate

3º ponto do trator

ROÇADEIRAS

Categoria dos pinos

Classe I e II

CATÁLOGO



DEBULHADORES DE MILHO

BATEDEIRAS

TRILHADEIRAS

MOENDAS DE CANA

Mais produtos da categoria Distribuidores



MQ - 1300



MQ - 600



M

Previous
Next



ASSISTA AOS NOSSOS VÍDEOS



LOCALIZAÇÃO

Av. Caetano Natal Branco, 3800 | Bloco B - Centro Empresarial
Bairro: Caetano Natal Branco | Joaçaba - SC | CEP: 89600-000

ATENDIMENTO

SAC: 0800-49-5050
Fone: (49) 3551-2525
maqtron@vencedoramaqtron.com.br
(49) 9 8414-0317
(49) 9 8423-2497

Siga-nos!



INTRANET

Copyright © 2016 Maqtron. Todos os direitos reservados.

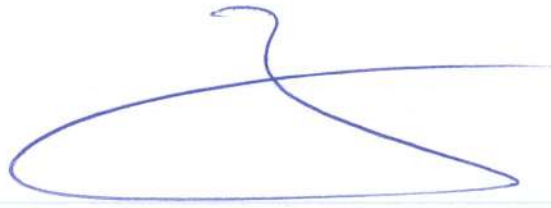
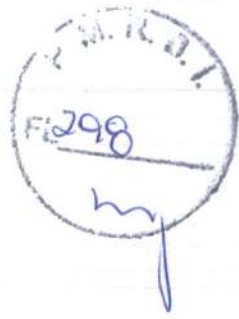

Desde
1972



COLHEDEIRAS DE FORRAGENS

Max-Gold Premier

LINHA DE COLHEDEIRAS DE FORRAGENS MAIS LEVES DO MERCADO

FL 299

As Colhedeiras de Forragens da Linha MAX-Gold Premier, são conhecidas como as mais leves e precisas no trabalho de campo com todas as espécies forrageiras. Proporcionam um picado (silagem) de alto valor nutritivo para seu rebanho com baixo custo de produção para o seu bolso. É a máquina que o produtor esperava.



Mais Alimentos

Max-Gold Premier

Rotor com Rotação de 1500 RPM
Transmissão caixa e cardan



Mais Alimentos

Max-Gold Premier

Rotor com Rotação de 1500 RPM
Transmissão polia e correia

BICA DE SAÍDA EM ROTOMOLDAGEM OU OPCIONAL EM AÇO

Modelo	Max-Gold Premier
Modelos / Models	
Facas no Rotor	12
<small>Rotor no Cuchillos / Rotor in Knives</small>	
Opções de Corte	24
<small>Opciones de Corte / Cut Options</small>	
Tamanhos de Corte (mm)	2 a 42
<small>Tamaño de corte (mm) / Cutting Size (mm)</small>	
Rotação na TDP	540 Rpm
<small>Rotación en el TDP / Rotación in TDP</small>	
Potência do Trator	50 a 80 cv
<small>Força Tractores / Tractor Power</small>	
Peso (kg) (Aproximado)	650 Kg
<small>Peso (kg) / Weight (kg)</small>	
Produção Estimada *	20 a 30
<small>Producción (t/h) * / Production (t/h) *</small>	
Bica Giratória	Hidráulico-Opcional Mecânico-Opcional Semi Hidráulica
<small>Bica rotatorio / Bica revolving</small>	

*Silagem são meramente ilustrativas, podendo sofrer alterações sem prévio aviso.

1,64M



Roda de Apoio Opcional



Sistema de Troca de Corte por Engrenagens



Quebra Jato Hidráulico - Opcional
Mecânico - Opcional



Rotor auto Regulável por parafusos e com espessura de 16mm



4-Rolos Recolhedores



Pedra Giratória no Afiador de Facas



Sistema de Quebrador de Grãos

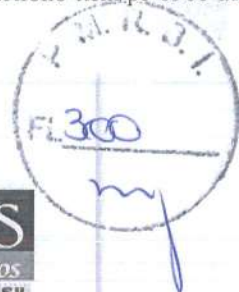

PC-0900 AT

🏠 > Produtos > Plataformas > PC-0900 AT

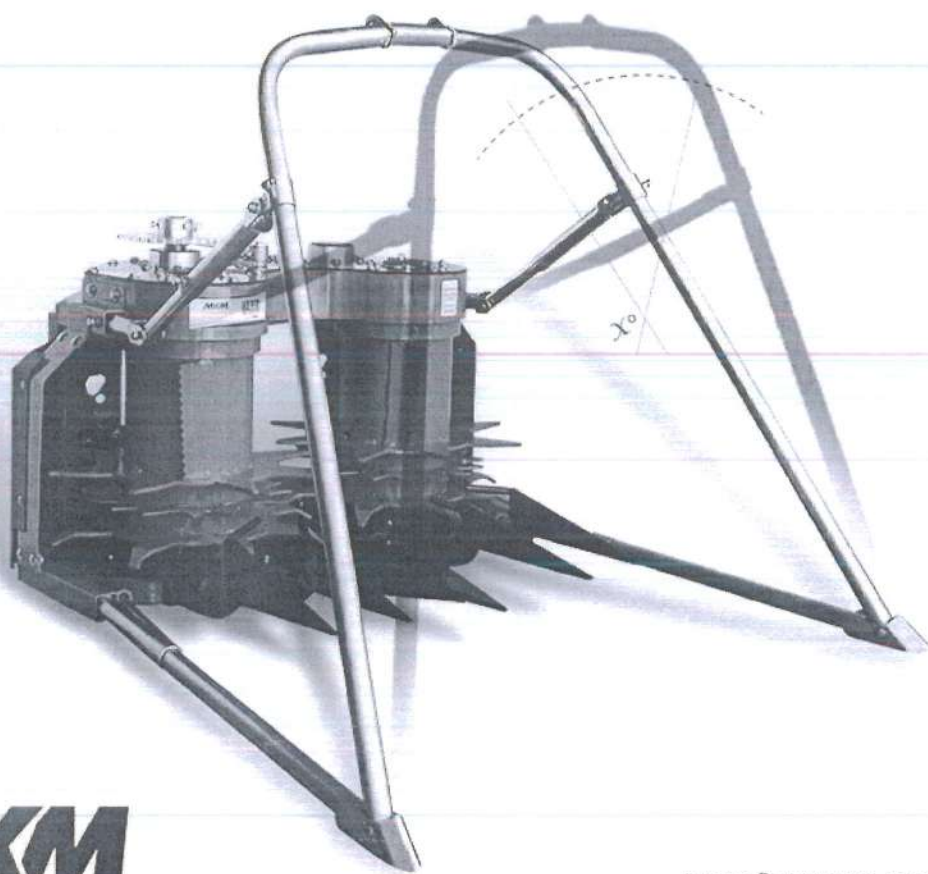

SOLUÇÕES PARA O AGRONEGÓCIO

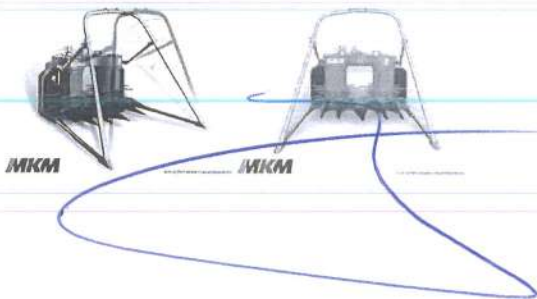

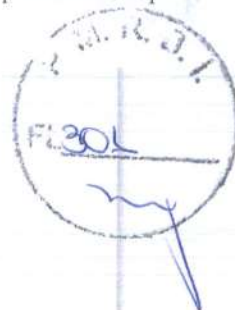

PRODUTO: PC-0900 AT

ACIONAMENTO: MECÂNICO / HIDRÁULICO

LARG. DE CORTE: 0,84 METROS

ÁREA ÚTIL DE TRAB.: 1 METROS

PESO APROX.: 175Kg

TAMBORES: 2

POT. REQ.: 85 – 100 CV

RPM/TDM: 540

PROD.: Até 30 t/h

APLIC.: Corte e recolhimento de gramíneas e forrageiras semeadas com espaçamento reduzido (até 20 cm). MILHO / SORGO / CANA.

NAV. POR TAMBOR: 5

Nº DE LINHAS: ATÉ 2 LINHAS DE 70 CM

ACOPLAMENTOS:

- **JF – SUPER 90 – Z1090 / 92-Z10 / C120 / C240 / 192C12 / DOBLE**
- **NOGUEIRA – Pecu 9004 GII / GIII / GIV / Super / OURO / New Pecu / New Pekus Canav. / New Pecu Duo**
- **PINHEIRO – Max Gold Premier**
- **MENTA – Premiun Flex / Colhiflex / Sussex 2l / Suprema**
- **KUHN**
- **JUMIL – JM 4200 SH**
- **NETZ – Brava 300**

* Acoplamento em Colhedoras Duo (NOG) e Doble (JF) – . Consultar a Fábrica quanto a configuração de plataformas.

* Cores opcionais: **vermelho, verde e cinza.**

* A MKM Máquinas se reserva ao direito de promover alterações nos produtos sem previa comunicação.

A large, stylized handwritten signature in blue ink, located at the bottom left of the page.



MAQTRON*Vencedora*

HOME

INSTITUCIONAL

PRODUTOS

VÍDEOS

DOWNLOADS

INTRANET

CADASTRO

FALE CONOSCO

PRODUTOS

CONSTRUÇÃO
CIVIL

LINHA AGRÍCOLA

BOMBAS
MANCAL

CARRETAS
MISTAS

CHASSIS E
RODAS

CARRETAS DE
MADEIRA

CARRETAS
METÁLICAS

M - 4000

M - 5000

M - 6000 6m³

M - 6000 8m³

Carreta 8t

Carreta 10t

Carreta 12t

CARRETA
CAÇAMBA

DESINTEGRADORES

Início / Produtos / M - 6000 8m³

Linhas de Produtos

Carretas Metálicas | M - 6000 8m³

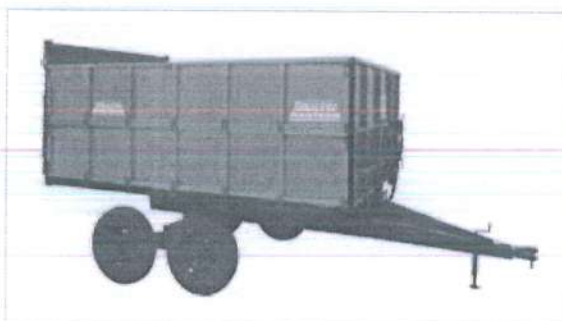

DESCRIÇÃO

Carreta para transporte agrícola. Com pistão hidráulico. Com sistema exclusivo de tampas que facilitam a descarga da silagem. Tem a maior capacidade de carga da categoria (8m³).

*Fotos meramente ilustrativas;

*Reservamo-nos o direito de alterar as especificações ou desenho de nossos produtos sem qualquer aviso prévio.

M - 6000 8m³

Modelo	M - 6000
Capacidade de carga	6 Ton 8m ³
Dimensões da carroceria externa (CxLxA)	3,50 x 2,06 x 1,20
Dimensões totais << Carreta c/ pneus 700 x 16" e cabeçalho	4,95 x 2,06 x 2,48
Quantidade de rodas x aro	4 aro 16" 6 furos

GALERIA DE IMAGENS





PICADORES

ENSILADEIRAS

TRITURADORES

DISTRIBUIDORES

ROÇADEIRAS

DEBULHADORES
DE MILHO

BATEDEIRAS

TRILHADEIRAS

MOENDAS DE
CANA

Altura da carreta basculada	3,85m
Distância entre eixos	950mm mod. Tandem
Chassi	Perfil "U" chapa 1/4
Freio	Opcional
Engate	Rígido
Ângulo inclinado basculante	45°
Rolamentos dos cubos	30207 e 30208 mod. Tandem 30208 e 30210 mod. Rod Duplo
Distância entre longarinas	1000mm
Peso aproximado	1100kg mod Tandem 1050 kg mod. Rod. Duplo
Suporte (macaco)	Com rosca, giratória, rolamento de encosto 51104
Espessura chapa laterais	2,0mm
Espessura chapa assoalho	3,0 mm
Dimensões para transporte (tampas e rodas desmontadas)	C x L x A: 4,95 x 2,06 x 0,70mm
Distância entre travessas de tampas	520mm
Abertura lateral de tampa traseira	Sim



CATÁLOGO

* Pneus opcionais reconicionados ou novos (sob encomenda)

Mais produtos da categoria Carretas Metálicas



Carreta 10t



Carreta 12t



C:

Previous
Next



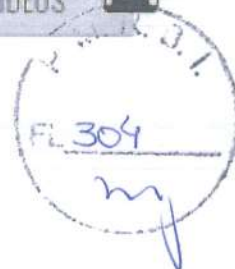

LOCALIZAÇÃO

Av. Caetano Natal Branco, 3800 | Bloco B - Centro Empresarial
Bairro: Caetano Natal Branco | Joaçaba - SC | CEP: 89600-000

ATENDIMENTO

SAC: **0800 549 5050**
Fone: (49) 3551-2525
maqtron@vencedoramaqtron.com.br
(49) 9 8414-0317

Siga-nos!



INTRANET

Copyright © 2016 Maqtron. Todos os direitos reservados.

Studio Alpha

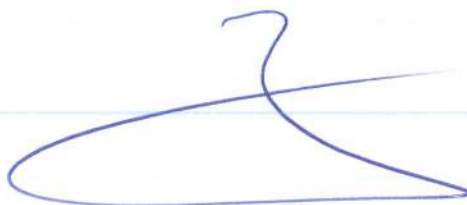

FL 305
my



PC-0900 AT

🏠 > Produtos > Plataformas > PC-0900 AT

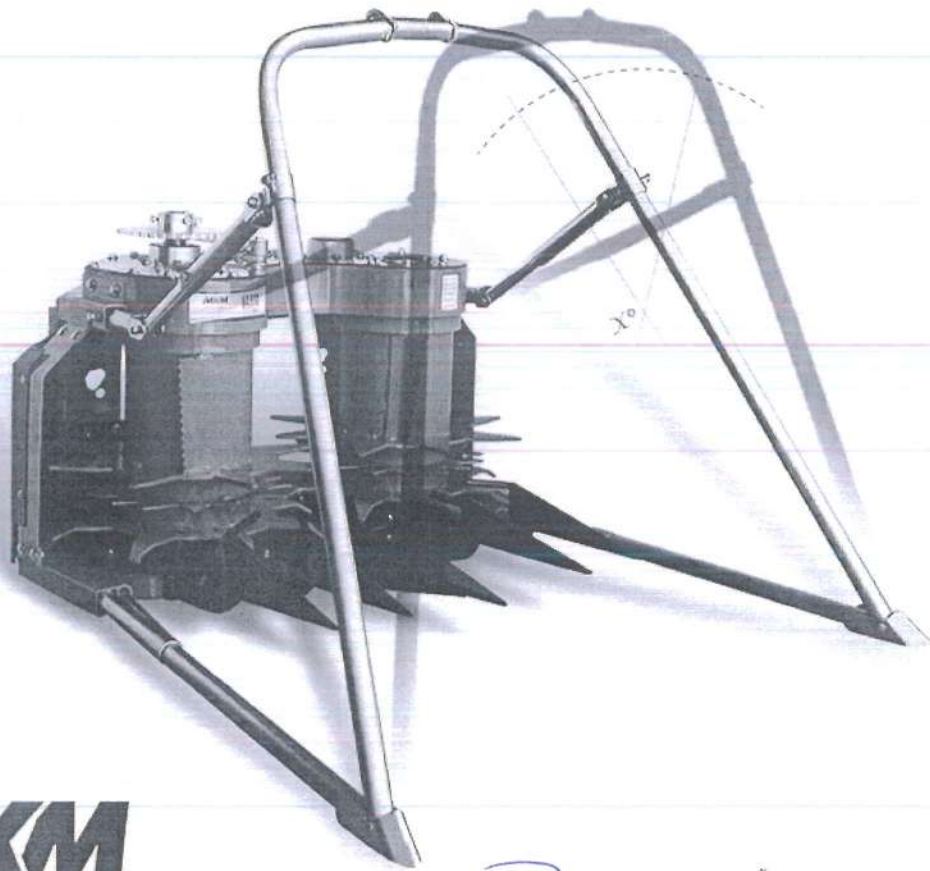

SOLUÇÕES PARA O AGRONEGÓCIO





PRODUTO: PC-0900 AT

ACIONAMENTO: MECÂNICO / HIDRÁULICO

LARG. DE CORTE: 0,84 METROS

ÁREA ÚTIL DE TRAB.: 1 METROS

PESO APROX.: 175Kg

TAMBORES: 2

POT. REQ.: 85 – 100 CV

RPM/TDM: 540

PROD.: Até 30 t/h

APLIC.: Corte e recolhimento de gramíneas e forrageiras semeadas com espaçamento reduzido (até 20 cm). MILHO / SORGO / CANA.

NAV. POR TAMBOR: 5

Nº DE LINHAS: ATÉ 2 LINHAS DE 70 CM

ACOPLAMENTOS:

- **JF – SUPER 90 – Z1090 / 92-Z10 / C120 / C240 / 192C12 / DOBLE**
- **NOGUEIRA – Pecu 9004 GII / GIII / GIV / Super / OURO / New Pecu / New Pekus Canav. / New Pecu Duo**
- **PINHEIRO – Max Gold Premier**
- **MENTA – Premiun Flex / Colhiflex / Sussex 2l / Suprema**
- **KUHN**
- **JUMIL – JM 4200 SH**
- **NETZ – Brava 300**

* Acoplamento em Colhedoras Duo (NOG) e Doble (JF) – . Consultar a Fábrica quanto a configuração de plataformas.

* Cores opcionais: **vermelho, verde e cinza.**

* A MKM Máquinas se reserva ao direito de promover alterações nos produtos sem previa comunicação.





FORTMAQ

Máquinas e Implementos Agrícolas LTDA

Rua Projetada C, S/N, Parque Industrial, Lote 04 Quadra 513 – Realeza/PR

CNPJ: 06.313.733/0001-62

I.E: 9097800208

Telefone/WhatsApp: (46) 3543-2815

E-mail: fortmaqmaquinas@gmail.com

PROPOSTA DE PREÇOS

PREFEITURA DE RIO BONITO DO IGUAÇU/PR

Pregão Eletrônico n.º 23/2024

RAZÃO SOCIAL: Fortmaq Máquinas e Implementos Agrícolas LTDA

CNPJ: 06.313.733/0001-62

INSCRIÇÃO ESTADUAL: 9097800208

ENDEREÇO: Rua Projetada C, S/N, Parque Industrial, Lote 04 Quadra 513

CIDADE: Realeza – PR

CEP: 85770-000

TELEFONE: (46) 3543-2815

E-MAIL: fortmaqmaquinas@gmail.com

BANCO: Sicredi Cooperativa de Crédito

AGÊNCIA: 0738

CONTA: 51432-8

REPRESENTANTE: Cladimir Antonio Ferrazzo

RG N°: 7019060081

CPF N°: 327.343.600-04

Constitui objeto desta licitação: Aquisição de máquinas e equipamentos agrícolas, conforme proposta n° 09032023-035788 – Ministério da Fazenda.

Item	Descrição	Qtd	Und	Marca/modelo	Valor unit	Valor total
ASSOCIAÇÃO BEIRA RIO						
01	Colhedora de forragem Nas seguintes descrições mínimas: desenvolvida com 02 (dois) tambores acoplado a colhedora de forragens tem a função de cortar e recolher o produto, desenvolvida para cortar e recolher o produto, desenvolvida para cortar algumas culturas de inverno e verão, tais como milho, sorgo, braquiária, gramíneas, aveia, azevém, canas, forrageiras e demais culturas plantadas e semeadas em espaçamentos reduzidos tais como plantio a lanço ou a 20 cm de espaçamento. Características técnicas: caixa de rolo colhedora; largura de trabalho 01 metro; área útil de trabalho 0,8 metros; peso aproximado 175 kg; tambores 02:	01	UND	Pinheiro/ Max Gold Premier + Plataforma MKM/ PC 0900 AT	73.900,00	73.900,00

FORTMAQ

Máquinas e Implementos Agrícolas LTDA



Rua Projetada C, S/N, Parque Industrial, Lote 04 Quadra 513 – Realeza/PR

CNPJ: 06.313.733/0001-62

I.E: 9097800208

Telefone/WhatsApp: (46) 3543-2815

E-mail: fortmaqmaquinas@gmail.com

	<p>potência requerida 65 a 120 cvs; RPM/TDM 540. Produção até 30 toneladas por hora; Aplicação corte e recolhimento de algumas culturas de inverno e verão, podendo ser semeadas, plantadas em linha ou consorciadas. Culturas; milho; sorgo; cana; aveia; azevém; trigo; braquiária; capiaçu e demais gramíneas. Navalhas por tambor 05 (cinco). Largura máxima de colheita até 2 linhas de 80 cm.</p> <p>Acoplamentos:</p> <ul style="list-style-type: none">• JF: super 90/Z1090/92-Z10/C120/JF192.• NOGUEIRA PECUS 9004 GII/GIII/GIV/SUPER/OURO/NEW PECUS I e II/NEW PECUS CANAVIEIRA.• PINHEIRO: MAX GOLD PREMIER/MAX 10• MENTA: SUPREMA• KHUN• NETZ-BRAVA 300					
02	<p>Carreta Agrícola</p> <p>Nas seguintes descrições mínimas: carreta agrícola metálica com pistão hidráulico capacidade de 6 toneladas e 8 m³ com rodado tandem aro 16 com pneus 750x16 novos, com freio mecânico. Tampa laterais moveis bipartida, capacidade de carga de 6 toneladas; dimensões da carroceria externa (cxxa): 3,50x2,06x2,48. Quantidade de rodas 4 aro 16" 6 furos. Dimensões totais carreta com pneus 750x16 e cabeçalho:4,95x2,06xx2,48. Altura da carreta basculhada 3,85mt, distância entre eixos 950 mm modelo tandem chassi "U" chapa 1/4, engate rígido com pino de engate ângulo inclinado basculante 45° rolamentos dos</p>	01	UND	Maqtron/ M 6000 – 8m ³	31.960,00	31.960,00

FORTMAQ

Máquinas e Implementos Agrícolas LTDA

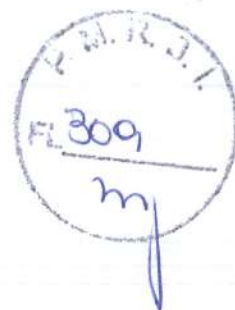

Rua Projetada C, S/N, Parque Industrial, Lote 04 Quadra 513 – Realeza/PR

CNPJ: 06.313.733/0001-62

I.E: 9097800208

Telefone/WhatsApp: (46) 3543-2815

E-mail: fortmaqmaquinas@gmail.com

	cubos 30207e 30208 modelo tandem, distância entre longarinas 1000 mm, peso aproximado 1100 kg, suporte com rosca giratória, rolamentos de encosto 51104 espessura chapa laterais 2,0 mm espessura chapa assoalho 3,0 mm, distância entre travessas de tampas 520 mm com abertura lateral de tampa traseira e automática no basculamentos.					
ASSOCIAÇÃO NOVA CONQUISTA						
02	Lancer Nas seguintes descrições mínimas: O equipamento é acoplado diretamente no terceiro ponto do trator; altura 1220 mm; largura 1220 mm; profundidade 1350 mm; peso aproximado 74 kg; rotação da tomada de força 540 RPM (rotação por minuto); capacidade de carga 500 a 600 kg; potência de acionamento a partir de 30 CV; largura de trabalho de 6 a 16 metros; regulagem de vazão 2000 a 4000 kg por hectares; categoria de pinos I e II.	01	UND	Maqtron/ MQ 600	7.900,00	7.900,00
03	Plataforma área total Nas seguintes descrições mínimas: Plataforma para área total para acoplar a colhedora de forragem que seja universal desenvolvida com 02 tambores acoplado a colhedora de forragens tem a função de cortar e recolher o produto, tais como milho, sorgo, braquiária, gramíneas, aveia, azevém, canas forrageiras e demais culturas, e podendo cortar culturas plantadas e semeadas em espaçamentos reduzidos e a lanço. Acionamento caixa de rolo de colhedora; largura de trabalho: 01 m; área útil de trabalho: 0,80 m; peso aproximado: 175 kg; tambores:	01	UND	MKM/ PC-0900 AT	21.590,00	21.590,00



FORTMAQ

Máquinas e Implementos Agrícolas LTDA

Rua Projetada C, S/N, Parque Industrial, Lote 04 Quadra 513 – Realeza/PR

CNPJ: 06.313.733/0001-62

I.E: 9097800208

Telefone/WhatsApp: (46) 3543-2815

E-mail: fortmaqmaquinas@gmail.com

ASSOCIAÇÃO CHARQUEADO						
	02; potência 65-120 CV; RPM/TDM 540; produção até 30 toneladas por hora.					
01	Colhedora de Forragens Nas seguintes descrições mínimas: 01(uma) linha para diversas culturas acionamento por trator, equipado com transmissão por coroa e pinhão com caixa blindada, 04 rolos internos sendo 02 rolos recolhedores, 01 liso e 01 móvel, rotor regulável com 12 facas, processador de grãos, 06 lançadores, plataforma articulável, engrenagens com regulagem de tamanho de corte, 24 tamanhos de picado (2 a 36mm), afiador com pedra retangular, contra faca do rotor fixa com duas vidas, 02 limpadores por rotor, bica de saída dobrável, bica de saída em polietileno cross link com proteção	01	UND	JF/ C120	45.900,00	45.900,00
02	Carreta agrícola Nas seguintes descrições mínimas: Nas seguintes descrições mínimas: carreta agrícola metálica com pistão hidráulico capacidade de 6 toneladas e 8 m ³ com rodado tandem aro 16 com pneus 750x16 novos, com freio mecânico. Tampa laterais moveis bipartida, capacidade de carga de 6 toneladas; dimensões da carroceria externa (cxa): 3,50x2,06x2,48. Quantidade de rodas 4 aro 16" 6 furos. Dimensões totais carreta com pneus 750x16 e cabeçalho:4,95x2,06xx2,48. Altura da carreta basculhada 3,85mt, distância entre eixos 950 mm modelo tandem chassi "U"	01	UND	Maqtron/ M 6000 – 8m3	31.690,00	31.690,00

FORTMAQ

Máquinas e Implementos Agrícolas LTDA



Rua Projetada C, S/N, Parque Industrial, Lote 04 Quadra 513 – Realeza/PR

CNPJ: 06.313.733/0001-62

I.E: 9097800208

Telefone/WhatsApp: (46) 3543-2815

E-mail: fortmaqmaquinas@gmail.com

chapa 1/4, engate rígido com pino de engate ângulo inclinado basculante 45° rolamentos dos cubos 30207 e 30208 modelo tandem, distância entre longarinas 1000 mm, peso aproximado 1100 kg, suporte com rosca giratória, rolamentos de encosto 51104 espessura chapa laterais 2,0 mm espessura chapa assoalho 3,0 mm, distância entre travessas de tampas 520 mm com abertura lateral de tampa traseira e automática no basculamentos.					
---	--	--	--	--	--

Valor total da proposta: R\$ 212.940,00 (Duzentos e doze mil e novecentos e quarenta reais).

2. A validade da proposta é de 60 dias.

3. A empresa vencedora é responsável pela qualidade e integridade do produto durante o período de validade e, inclusive, pelo seu transporte. Constatado qualquer problema, cabe ao Contratado efetuar a troca do produto nos termos do Edital e da legislação vigente.

4. O licitante atesta o atendimento das exigências técnicas conforme Anexo I do Edital.

5. O licitante declara que, para fins do disposto no § 1.º do art. 63 da Lei Federal n.º 14.133/2021, a proposta compreende a integralidade dos custos para atendimento dos direitos trabalhistas assegurados na Constituição Federal, nas leis trabalhistas, nas normas infralegais, nas convenções coletivas de trabalho e nos termos de ajustamento de conduta vigentes na data de entrega desta proposta.

Prazo para entrega do material: 15 (quinze) dias, a partir da ordem de compra emitida pelo setor responsável, em remessa única no endereço do paço municipal Rua Sete de Setembro, Nº 720, Centro - Rio Bonito do Iguazu - PR.

Prazo de garantia: 12 (doze) meses.

FORTMAQ

Máquinas e Implementos Agrícolas LTDA



Rua Projetada C, S/N, Parque Industrial, Lote 04 Quadra 513 – Realeza/PR

CNPJ: 06.313.733/0001-62

I.E: 9097800208

Telefone/WhatsApp: (46) 3543-2815

E-mail: fortmaqmaquinas@gmail.com

Assistência técnica: caso necessário, será prestada pela própria licitante.

Realeza, 13 de junho de 2024.

CLADIMIR ANTONIO FERRAZZO:32734360004
Assinado de forma digital por CLADIMIR ANTONIO FERRAZZO:32734360004
Dados: 2024.06.13 13:56:54 -03'00'

Fortmaq Máquinas e Implementos Agrícolas LTDA

CNPJ: 06.313.733/0001-62

Cladimir Antonio Ferrazzo

CPF: 327.343.600-04

RG: 7019060081 SSP/RS

Sócio Proprietário

A handwritten signature in blue ink, consisting of a large, stylized loop followed by a horizontal stroke.



ESTADO DO RIO GRANDE DO SUL
MUNICÍPIO DE NOVA PALMA



ATESTADO DE CAPACIDADE TÉCNICA

A Prefeitura Municipal de Nova Palma, inscrita no CNPJ sob o nº 88.488.358/0001-56, situada na Av. Dom Erico Ferrari, Nº 145, atesta para os devidos fins que a empresa Fortmaq Máquinas e Implementos Agrícolas LTDA, inscrita no CNPJ sob o nº 06.313.733/0001-62, estabelecida na Rua Projetada C, S/N, Parque Industrial – Realeza/PR, obteve total atendimento as condições, quanto à qualidade, quantidade e prazo de entrega, no objeto abaixo relacionado, referente às NF's nº 27 e 35:

- 01 COLHEDORA DE FORRAGENS C120 S3 HIDRAULICA CAIXA (JF)
- 05 ENSACADORAS DE SILAGEM RS35G MOD. GASOLINA COM MOTOR BUFFALO

Atestamos ainda, que os compromissos assumidos pela empresa foram cumpridos satisfatoriamente, nada constando em nossos arquivos, que desabone sua conduta e responsabilidade com as obrigações assumidas. Por ser expressão de verdade, firmamos o presente atestado.

Nova Palma, 09 de Janeiro de 2024

Eliardo Cargnin

Secretário Municipal de Agricultura
e Meio Ambiente - Nova Palma-RS

Eliardo Cargnin

Secretario de Agricultura e Meio Ambiente



RECEBEMOS DE: FORTMAQ MAQUINAS E IMPLEMENTOS AGRICOLAS LTDA OS PRODUTOS E/OU SERVIÇOS CONSTANTES DA NOTA FISCAL ELETRÔNICA INDICADA AO LADO, Nº: **FL 27 310**
 DATA DE RECEBIMENTO IDENTIFICAÇÃO E ASSINATURA DO RECEBEDOR SÉRIE: 3

FORTMAQ MAQUINAS E IMPLEMENTOS AGRICOLAS LTDA RUA PROJETADA . 00 INDUSTRIAL CEP. 85.770-0000 Tel. (46) 3543-2815 REALEZA / PR		DANFE DOCUMENTO AUXILIAR DA NOTA FISCAL ELETRÔNICA 0 - Entrada 1 1 - Saída Nº: 27 Serie: 3 FOLHA: 1 / 1	 4123 1106 3137 3300 0162 5500 3000 0000 2713 9702 4869 Consulta de autenticidade no portal nacional da NF-e www.nfe.fazenda.gov.br/portal ou no site da Sefaz Autorizadora
Desenvolvimento: ZTEC Informática - www.ztecsistemas.com.br		PROTOCOLO 141230302586158 - 14/11/2023 09:54:35	
NATUREZA DA OPERAÇÃO: VENDA		CNPJ 06.313.733/0001-62	
INSCRIÇÃO ESTADUAL 9097800208		INSCRIÇÃO ESTADUAL DO SUBST. TRIBUT. CNPJ 06.313.733/0001-62	

DESTINATÁRIO / REMETENTE		C.N.P.J. / C.P.F. 88.488.358/0001-56		DATA DE EMISSÃO 13/11/2023	
Nome/Razão Social: PREFEITURA MUNICIPAL NOVA PALMA		BAIRRO / DISTRITO: CENTRO		DATA DE ENTRADA/SAÍDA: 13/11/2023	
Endereço: AV. DOM ERICO FERRARI, nº 145		CEP: 97.250-000		HORARIO DE SAÍDA: 09:25:25	
Município: NOVA PALMA		UF: RS		INSCRIÇÃO ESTADUAL: 0831020725	

FATURA	
CREDIARIO 27-1	
13/12/2023	41.000,00

CALCULO DO IMPOSTO		VALOR DO ICMS 2870,00		BASE DE CALCULO ICMS SUBSTITUIÇÃO 0,00		VALOR DO ICMS SUBSTITUIÇÃO 0,00		VALOR TOTAL DE PRODUTOS 41.000,00	
BASE DE CALCULO DO ICMS 23.916,70		VALOR DO FRIETE 0,00		DESCONTO 0,00		OUTRAS DESPESAS E ACESSÓRIAS 0,00		VALOR TOTAL DE IPI 0,00	
VALOR DO FRIETE 0,00		VALOR DO SEGURO 0,00		DESCONTO 0,00		OUTRAS DESPESAS E ACESSÓRIAS 0,00		VALOR TOTAL DA NOTA 41.000,00	

TRANSPORTADORA / VOLUMES TRANSPORTADOS		FRETE POR CONTA 0 - EMITENTE 1 - DESTINATÁRIO 0		CÓDIGO ANTT		UF		PLACA DO VEÍCULO		C.N.P.J. / C.P.F.	
NOME / RAZÃO SOCIAL		MUNICÍPIO		UF		UF		PLACA DO VEÍCULO		IE / RG	
ENDEREÇO		MUNICÍPIO		UF		UF		PLACA DO VEÍCULO		IE / RG	
QUANTIDADE 5		ESPÉCIE IMPLEMENTOS		MARCA		NÚMERO		PESO BRUTO 875,000		PESO LÍQUIDO 875,000	

COD. PROD.	DESCRIÇÃO DOS PRODUTOS / SERVIÇOS	NCM CEST	CST	CFOP	UN	QTDE	V. UNIT.	V. TOTAL	BC. ICMS	V. ICMS	V. IPI	ALÍQUOTA %	
												ICMS	IPI
28	ENSACADORA DE SILAGEM RS35G MOD. GASOLINA COM MOTOR BUFFALO DESCRIPTIVO COMPLEMENTAR CONF. PREGÃO ELETRONICO N.25/2023 Nº SERIE: 4151 - SERIE ORC - ANO 2023 - MARCA/MODELO: DO CAMPO	84334000 1709600	020	6108	UN	1,000	8.200,00	8.200,00	4.783,34	574,00	0,00	12	0
28	ENSACADORA DE SILAGEM RS35G MOD. GASOLINA COM MOTOR BUFFALO DESCRIPTIVO COMPLEMENTAR CONF. PREGÃO ELETRONICO N.25/2023 Nº SERIE: 4152 - SERIE ORC - ANO 2023 - MARCA/MODELO: DO CAMPO	84334000 1709600	020	6108	UN	1,000	8.200,00	8.200,00	4.783,34	574,00	0,00	12	0
28	ENSACADORA DE SILAGEM RS35G MOD. GASOLINA COM MOTOR BUFFALO DESCRIPTIVO COMPLEMENTAR CONF. PREGÃO ELETRONICO N.25/2023 Nº SERIE: 4153 - SERIE ORC - ANO 2023 - MARCA/MODELO: DO CAMPO	84334000 1709600	020	6108	UN	1,000	8.200,00	8.200,00	4.783,34	574,00	0,00	12	0
28	ENSACADORA DE SILAGEM RS35G MOD. GASOLINA COM MOTOR BUFFALO DESCRIPTIVO COMPLEMENTAR CONF. PREGÃO ELETRONICO N.25/2023 Nº SERIE: 4154 - SERIE ORC - ANO 2023 - MARCA/MODELO: DO CAMPO	84334000 1709600	020	6108	UN	1,000	8.200,00	8.200,00	4.783,34	574,00	0,00	12	0
28	ENSACADORA DE SILAGEM RS35G MOD. GASOLINA COM MOTOR BUFFALO DESCRIPTIVO COMPLEMENTAR CONF. PREGÃO ELETRONICO N.25/2023 Nº SERIE: 4155 - SERIE ORC - ANO 2023 - MARCA/MODELO: DO CAMPO	84334000 1709600	020	6108	UN	1,000	8.200,00	8.200,00	4.783,34	574,00	0,00	12	0

CALCULO DO ISSQN		BASE DE CALCULO DO ISSQN 0,00		VALOR DO ISSQN 0,00	
INSCRIÇÃO MUNICIPAL		VALOR TOTAL DOS SERVIÇOS		VALOR DO ISSQN 0,00	

DADOS ADICIONAIS
 tem 22 do Anexo VI do RICMS/PR - nota de empenho: 005008/2023 e 5009/2023 - pregão eletrônico nº.: 25/2023 - processo licitatorio 217/2023 - contrato: 51/2023 - Aquisição de Patrulha Mecanizada, Convênio nº 940786/2023, Plataforma Transferegov.gov.br nº 010335/2023, Secretaria Municipal de Agricultura e Meio Ambiente, para o município com recursos federal e próprio- Dados Bancarios: FortMaq Maquinas e Implementos Agricolas Banco: 748 - Banco Cooperativo Sicredi S.A. - Bansicredi Agencia: 0738 C/C: 51432-8
 Chave do Pix : 06.313.733/0001-62

Reservado ao Fisco



RECEBEMOS DE: FORTMAQ MAQUINAS E IMPLEMENTOS AGRICOLAS LTDA OS PRODUTOS E/OU SERVIÇOS CONSTANTES DA NOTA FISCAL ELETRÔNICA INDICADA AO LADO.

DATA DE RECEBIMENTO IDENTIFICAÇÃO E ASSINATURA DO RECEBEDOR

Nº: 35
SÉRIE: 3

FORTMAQ MAQUINAS E IMPLEMENTOS AGRICOLAS LTDA

RUA PROJETADA . 00 INDUSTRIAL CEP. 85.770-0000
Tel. (46) 3543-2815
REALEZA / PR

DANFE
DOCUMENTO AUXILIAR DA NOTA FISCAL ELETRÔNICA

0 - Entrada 1
1 - Salda 1

Nº: 35
Serie: 3
FOLHA: 1 / 1

14123 1206 3137 3300 0162 5500 3000 0000 3516 0882 1610

Consulta de autenticidade no portal nacional da NF-e
www.nfe.fazenda.gov.br/portal ou no site da Sefaz Autorizadora

PROTÓCOLO 141230327937906 - 06/12/2023 16:14:20

CNPJ 06.313.733/0001-62

Desenvolvimento: ZTEC Informática - www.ztecsistemas.com.br

Natureza de Operação: VENDA

INSCRIÇÃO ESTADUAL 9097800208 INSCRIÇÃO ESTADUAL DO SUBST. TRIBUT. CNPJ 06.313.733/0001-62

DESTINATÁRIO / REMETENTE

Nome/Razão Social: PREFEITURA MUNICIPAL NOVA PALMA C.N.P.J. / C.P.F.: 88.488.358/0001-56 DATA DE EMISSÃO: 06/12/2023

Endereço: AV. DOM ERICO FERRARI, nº 145 BARRIO / DISTRITO: CENTRO CEP: 97.250-000 DATA DE ENTRADA/SÁIDA: 06/12/2023

Município: NOVA PALMA FONE/FAX: 55 3266-1166 UF: RS INSCRIÇÃO ESTADUAL: 0831020725 HORÁRIO DE SAÍDA: 16:09:33

FATURA

CREDIARIO	35-1
05/01/2024	41.980,00

CALCULO DO IMPOSTO

BASE DE CALCULO DO ICMS	VALOR DO ICMS	BASE DE CALCULO ICMS SUBSTITUIÇÃO	VALOR DO ICMS SUBSTITUIÇÃO	VALOR TOTAL DE PRODUTOS
24.488,36	2938,60	0,00	0,00	41.980,00
VALOR DO FRETE	VALOR DO SEGURO	DESCONTO	OUTRAS DESPESAS E ACESSÓRIAS	VALOR TOTAL DE IPI
0,00	0,00	0,00	0,00	0,00
				VALOR TOTAL DA NOTA
				41.980,00

TRANSPORTADORA / VOLUMES TRANSPORTADOS

NOME / RAZÃO SOCIAL: FRETE POR CONTA 0 - EMITENTE 1 - DESTINATÁRIO

ENDEREÇO: MUNICÍPIO: CÓDIGO ANTT: UF: PLACA DO VEÍCULO: C.N.P.J. / C.P.F.: IE / RG:

QUANTIDADE: 1 ESPÉCIE: IMPLEMENTO MARCA: NÚMERO: PESO BRUTO: 600,000 PESO LÍQUIDO: 600,000

DADOS DOS PRODUTOS / SERVIÇOS

COD. PROD.	DESCRIÇÃO DOS PRODUTOS / SERVIÇOS	NCM CEST	CST	CFOP	UN	QTDE	V. UNIT.	V. TOTAL	BC. ICMS	V. ICMS	V. IPI	ALÍQUOTA % ICMS	ALÍQUOTA % IPI
3	COLHEIDORA DE FORRAGENS C120 S3 HIDRAULICA CAIXA (JF) DESCRITIVO COMPLEMENTAR CONFORME PREGÃO ELETRÔNICO Nº: 25/2023 - Nº SERIE: BBGD - ANO: 2023 - MARCA/MODELO: JF C 120	84335890	020	6108	PC	1,000	41.980,00	41.980,00	24.488,36	2.938,60	0,00	12	0

CALCULO DO ISSQN

INSCRIÇÃO MUNICIPAL	VALOR TOTAL DOS SERVIÇOS	BASE DE CALCULO DO ISSQN	VALOR DO ISSQN
	0,00	0,00	0,00

DADOS ADICIONAIS

Item 22 do Anexo VI do RICMS/PR - nota de empenho: 005008/2023 e 5009/2023 - pregão eletrônico nº.: 25/2023 - processo licitatorio 217/2023 - contrato: 51/2023 - Aquisição de Patrulha Mecanizada, Convênio nº 940786/2023, Plataforma Transferegov.gov.br nº 010335/2023, Secretaria Municipal de Agricultura e Meio Ambiente, para o município com recursos federal e próprio- Dados Bancarios: Agencia: 0738 C/C: 51432-8 Chave do Pix : 06.313.733/0001-62

Reservado ao Fisco

FORTMAQ

Máquinas e Implementos Agrícolas LTDA



Rua Projetada C, S/N, Parque Industrial, Lote 04 Quadra 513 – Realeza/PR

CNPJ: 06.313.733/0001-62

I.E: 9097800208

Telefone/WhatsApp: (46) 3543-2815

E-mail: fortmaqmaquinas@gmail.com

PROPOSTA DE PREÇOS

PREFEITURA DE RIO BONITO DO IGUAÇU/PR

Pregão Eletrônico n.º 23/2024

RAZÃO SOCIAL: Fortmaq Máquinas e Implementos Agrícolas LTDA

CNPJ: 06.313.733/0001-62

INSCRIÇÃO ESTADUAL: 9097800208

ENDEREÇO: Rua Projetada C, S/N, Parque Industrial, Lote 04 Quadra 513

CIDADE: Realeza – PR

CEP: 85770-000

TELEFONE: (46) 3543-2815

E-MAIL: fortmaqmaquinas@gmail.com

BANCO: Sicredi Cooperativa de Crédito

AGÊNCIA: 0738

CONTA: 51432-8

REPRESENTANTE: Cladimir Antonio Ferrazzo

RG N°: 7019060081

CPF N°: 327.343.600-04

Constitui objeto desta licitação: Aquisição de máquinas e equipamentos agrícolas, conforme proposta n° 09032023-035788 – Ministério da Fazenda.

Item	Descrição	Qtd	Und	Marca/modelo	Valor unit	Valor total
ASSOCIAÇÃO BEIRA RIO						
01	Colhedora de forragem Nas seguintes descrições mínimas: desenvolvida com 02 (dois) tambores acoplado a colhedora de forragens tem a função de cortar e recolher o produto, desenvolvida para cortar e recolher o produto, desenvolvida para cortar algumas culturas de inverno e verão, tais como milho, sorgo, braquiária, gramíneas, aveia, azevém, canas, forrageiras e demais culturas plantadas e semeadas em espaçamentos reduzidos tais como plantio a lanço ou a 20 cm de espaçamento. Características técnicas: caixa de rolo colhedora; largura de trabalho 01 metro; área útil de trabalho 0,8 metros; peso aproximado 175 kg; tambores 02:	01	UND	Pinheiro/ Max Gold Premier + Plataforma MKM/ PC 0900 AT	54.975,00	54.975,00

FORTMAQ

Máquinas e Implementos Agrícolas LTDA



Rua Projetada C, S/N, Parque Industrial, Lote 04 Quadra 513 – Realeza/PR

CNPJ: 06.313.733/0001-62

I.E: 9097800208

Telefone/WhatsApp: (46) 3543-2815

E-mail: fortmaqmaquinas@gmail.com

	<p>potência requerida 65 a 120 cvs; RPM/TDM 540. Produção até 30 toneladas por hora; Aplicação corte e recolhimento de algumas culturas de inverno e verão, podendo ser semeadas, plantadas em linha ou consorciadas. Culturas/; milho; sorgo; cana; aveia; azevém; trigo; braquiária; capiaçu e demais gramíneas. Navalhas por tambor 05 (cinco). Largura máxima de colheita até 2 linhas de 80 cm.</p> <p>Acoplamentos:</p> <ul style="list-style-type: none">• JF: super 90/Z1090/92-Z10/C120/JF192.• NOGUEIRA PECUS 9004 GII/GIII/GIV/SUPER/OURO/NEW PECUS I e II/NEW PECUS CANAVIEIRA.• PINHEIRO: MAX GOLD PREMIER/MAX 10• MENTA: SUPREMA• KHUN• NETZ-BRAVA 300								
--	---	--	--	--	--	--	--	--	--

Valor total da proposta: R\$ 54.975,00 (cinquenta e quatro mil novecentos e setenta e cinco reais).

2. A validade da proposta é de 60 dias.

3. A empresa vencedora é responsável pela qualidade e integridade do produto durante o período de validade e, inclusive, pelo seu transporte. Constatado qualquer problema, cabe ao Contratado efetuar a troca do produto nos termos do Edital e da legislação vigente.

4. O licitante atesta o atendimento das exigências técnicas conforme Anexo I do Edital.

5. O licitante declara que, para fins do disposto no § 1.º do art. 63 da Lei Federal n.º 14.133/2021, a proposta compreende a integralidade dos custos para atendimento dos direitos trabalhistas assegurados na Constituição Federal, nas leis trabalhistas, nas normas infralegais, nas convenções coletivas de trabalho e nos termos de ajustamento de conduta vigentes na data de entrega desta proposta.

FORTMAQ

Máquinas e Implementos Agrícolas LTDA



Rua Projetada C, S/N, Parque Industrial, Lote 04 Quadra 513 – Realeza/PR

CNPJ: 06.313.733/0001-62

I.E: 9097800208

Telefone/WhatsApp: (46) 3543-2815

E-mail: fortmaqmaquinas@gmail.com

Prazo para entrega do material: 15 (quinze) dias, a partir da ordem de compra emitida pelo setor responsável, em remessa única no endereço do paço municipal Rua Sete de Setembro, Nº 720, Centro - Rio Bonito do Iguaçu - PR.

Prazo de garantia: 12 (doze) meses.

Assistência técnica: caso necessário, será prestada pela própria licitante.

Realeza, 21 de junho de 2024.

CLADIMIR ANTONIO
FERRAZZO:3273436
0004

Assinado de forma digital
por CLADIMIR ANTONIO
FERRAZZO:32734360004
Dados: 2024.06.21 14:14:21
-03'00'

Fortmaq Máquinas e Implementos Agrícolas LTDA
CNPJ: 06.313.733/0001-62

Cladimir Antonio Ferrazzo
CPF: 327.343.600-04
RG: 7019060081 SSP/RS
Sócio Proprietário

A large, stylized handwritten signature in blue ink, written over the text of the signatory's name and identification.

1972

Pinheiro
Máquinas Agrícolas

COLHEDEIRAS DE FORRAGENS

Max-Gold Premier

LINHA DE COLHEDEIRAS DE FORRAGENS MAIS LEVES DO MERCADO

As Colhedeiras de Forragens da Linha MAX-Gold Premier, são conhecidas como as mais leves e precisas no trabalho de campo com todas as espécies forrageiras. Proporcionam um picado (silagem) de alto valor nutritivo para seu rebanho com baixo custo de produção para o seu bolso. É a máquina que o produtor esperava.

Mais
Alimentos

Max-Gold Premier

Rotor com Rotação de 1500 RPM
Transmissão caixa e cardan



Mais
Alimentos

Max-Gold Premier

Rotor com Rotação de 1500 RPM
Transmissão polia e correia



BICA DE SAÍDA EM ROTOMOLDAGEM OU OPCIONAL EM AÇO

Modelo	Max-Gold Premier
Facas no Rotor <small>Rotor no Cochilho / Rotor in Knives</small>	12
Opções de Corte <small>Opções de Corte / Cut Options</small>	24
Tamanhos de Corte (mm) <small>Tamanho de corte (mm) / Cutting Size (mm)</small>	2 a 42
Rotação na TDP <small>Rotação en el TDP / Rotation in TDP</small>	540 Rpm
Potência do Trator <small>Força Tractores / Tractor Power</small>	50 a 80 cv
Peso (kg) (Aproximado) <small>Peso (kg) / Weight (kg)</small>	650 Kg
Produção Estimada * <small>Producción (t/h)* / Production (t/h)*</small>	20 a 30
Bica Giratória <small>Bica rotatoria / Bica revolving</small>	Hidráulico-Opcional Mecânico-Opcional Semi Hidráulica
Espaçamento entre Linhas <small>Espaciamento de la Fila / Row Spacing</small>	80 cm
Lançador com Quebrador de Grãos <small>Launcher With Grain Breaker / Lanzador con Quebrador de Grãos</small>	6

Todas as imagens e descrições são meramente ilustrativas, incluindo outras alterações sem aviso prévio.



Roda de Apoio
Opcional



4-Rolos
Recolhedores



Sistema de Troca
de Corte por
Engrenagens

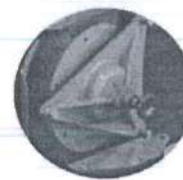

Pedra Giratória no
Afiador de Facas

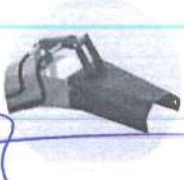

Quebra Jato
Hidráulico - Opcional
Mecânico - Opcional

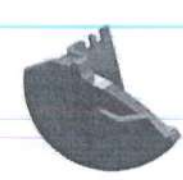

Sistema de
Quebrador
de Grãos



Plataforma articulada
com abertura lateral
para acesso
(Rotor e Rolos)



Disco Ceifador



PC-0900 AT

🏠 > Produtos > Plataformas > PC-0900 AT

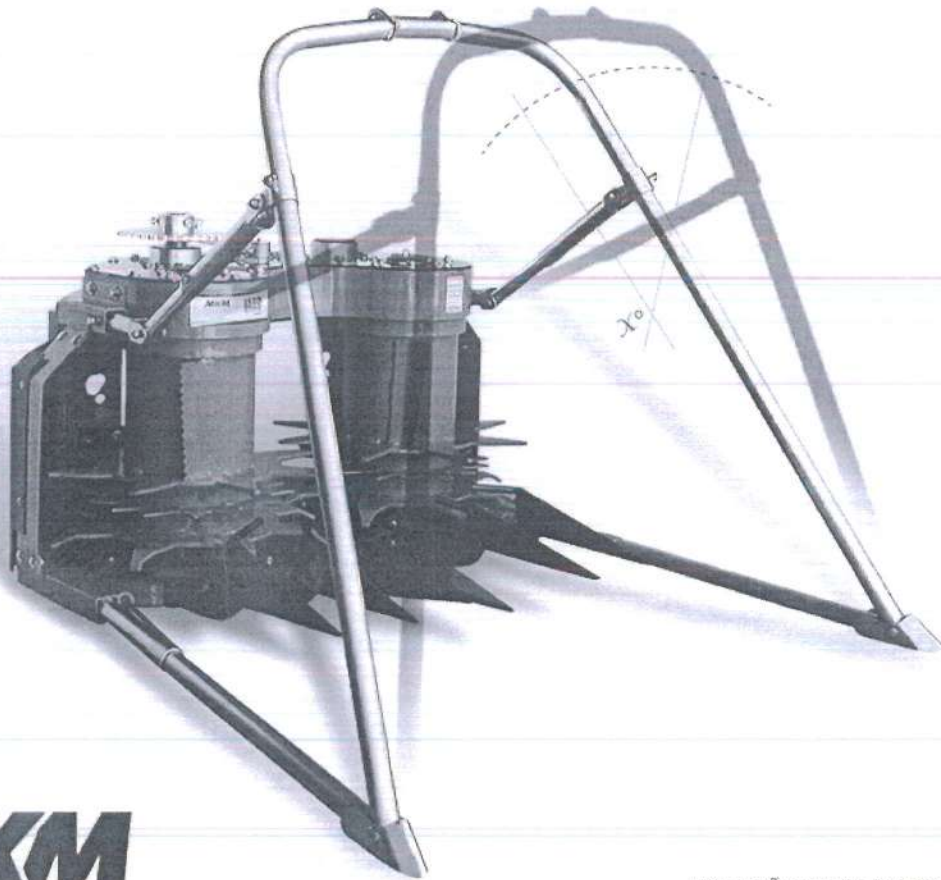

SOLUÇÕES PARA O AGRONEGÓCIO

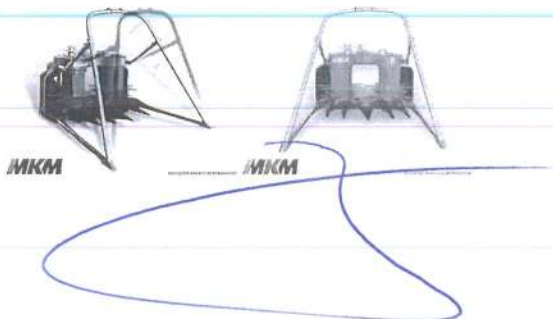



PRODUTO: PC-0900 AT

ACIONAMENTO: MECÂNICO / HIDRÁULICO

LARG. DE CORTE: 0,84 METROS

ÁREA ÚTIL DE TRAB.: 1 METROS

PESO APROX.: 175Kg

TAMBORES: 2

POT. REQ.: 85 – 100 CV

RPM/TDM: 540

PROD.: Até 30 t/h

APLIC.: Corte e recolhimento de gramíneas e forrageiras semeadas com espaçamento reduzido (até 20 cm). MILHO / SORGO / CANA.

NAV. POR TAMBOR: 5

Nº DE LINHAS: ATÉ 2 LINHAS DE 70 CM

ACOPLAMENTOS:

- **JF – SUPER 90** – Z1090 / 92-Z10 / C120 / C240 / 192C12 / DOBLE
- **NOGUEIRA** – Pecu 9004 GII / GIII / GIV / Super / OURO / New Pecu / New Pekus Canav. / New Pecu Duo
- **PINHEIRO** – Max Gold Premier
- **MENTA** – Premiun Flex / Colhiflex / Sussex 2l / Suprema
- **KUHN**
- **JUMIL** – JM 4200 SH
- **NETZ** – Brava 300

* Acoplamento em Colhedoras Duo (NOG) e Doble (JF) – . Consultar a Fábrica quanto a configuração de plataformas.

* Cores opcionais: **vermelho, verde e cinza.**

* A MKM Máquinas se reserva ao direito de promover alterações nos produtos sem previa comunicação.

A large, stylized handwritten signature in blue ink.





Estado do Rio de Janeiro
Prefeitura Municipal de Barra Mansa
Secretaria Municipal de Desenvolvimento Rural



ATESTADO DE CAPACIDADE TÉCNICA

Atestamos para fins de cadastro e inscrição que a empresa M.A.M Vidal Nogueira Nutrimentos, com CNPJ DE Nº 04.576.614/0001-77, com sede na Av. Sávio Cota de Almeida Gama, nº 1343, Bairro Retiro, Volta Redonda-RJ, nos forneceu **Roçadeira Lateral Gasolina 33 cv 2t e Fio de nylon para roçadeiras**. Salientamos que foi demonstrada capacidade técnica, atendendo de forma satisfatória as especificações e prazos exigidos, não havendo o que desabone sua conduta até o presente momento.

Barra Mansa 03 de setembro de 2012.

Carlos Roberto de Carvalho (Beleza)
Secretário Municipal de Desenvolvimento Rural



ESTADO DO RIO DE JANEIRO
PREFEITURA MUNICIPAL DE PORTO REAL
Rua Hilário Ettore, 442 - Centro - CEP: 27570-000
CNPJ:01.612.355/0001-02



ATESTADO DE CAPACIDADE TÉCNICA

Atestamos para os devidos fins e efeitos que a Empresa M.A.M Vidal Nogueira Nutrimentos inscrita sob CNPJ 04.576.614/0001-77, estabelecida na Av. Sávio Gama, 1343, Retiro, cidade de Volta Redonda RJ forneceu para a Prefeitura Municipal de Porto Real, CNPJ 01.612.355/0001-02, através da nota fiscal de nº 0004760 o material abaixo relacionado:

Termonebulizador com tanque de defensivo e tanque de combustível, motor 2 tempos a gasolina.

Salientamos que tal compromisso foi cumprido de forma satisfatória e, sendo assim, nada consta em nossos registros que a desabone.

Porto Real, 16 de setembro de 2013.

Antônio S. da Silva
Diretor do Dpto. de Compras
Mat.: 3011-2 - PMPR



INSTITUTO FEDERAL

Rio de Janeiro
Campus Pinheiral

ATESTADO DE CAPACIDADE TÉCNICA

Atestamos, para todos os fins de direito, que a empresa M.A.M Vidal Nogueira Nutrimentos com número de CNPJ: 04.576.614/0001-77, sediada na Av. Sávio Cota de Almeida Gama, 1343, Retiro, na Cidade de Volta Redonda -RJ, forneceu através da Nota Fiscal de Nº 00754 os equipamentos abaixo relacionados, para o Colégio Agrícola Nilo Peçanha - CAMPUS PINHEIRAL, com CNPJ sob o nº 28.523.215/0023-11, situado na Rua José Breves, 550 - Centro - Pinheiral/RJ.

Forno Industrial a Gás 90 x 90
Balcão Térmico com peças e acessórios
Bebedouro de Água- pressão 40 l
Bebedouro Garrafa 110 V

Atestamos ainda que tais fornecimentos foram executados satisfatoriamente, não existindo em nossos registros, até o momento, fatos que desabonem sua conduta e responsabilidades com as obrigações assumidas.

Pinheiral, 03 de agosto de 2012.

JEFERSON BATISTA DA SILVA

Diretor de Administração
Matr. SIAPE nº 2311497



Atestado de Capacidade

Conforme solicitado atestamos para os devidos fins que a empresa com razão social M.A.M Vidal Nogueira Nutrimentos, CNPJ com número 04.576.614/0001-77, e sede na Av. Sávio Gama, nº1343, Bairro: Retiro, Volta Redonda-RJ forneceu para este instituto o material abaixo:

- 1-Sementes de Brachiária saco de 20 kg (NF 0083);
- 2-Plantadeira de Sementes (NF 0083).

Salientamos também que a mesma cumpriu com todos seus compromissos, e desta forma nada temos a declarar que desabone a mesma.

Barra do Pirai, 26 de outubro de 2012.



Consórcio Nova Califórnia
Cássio Aurélio
DIRETOR



Atestado de Capacidade

Declaramos para fins de atestado de capacidade que a MAM Vidal Nogueira Nutrimentos, estabelecimento com número de CNPJ 04.576.614/0001-77, estabelecida na Av. Sávio Gama, nº 1343, Retiro, Volta Redonda/RJ efetuou o fornecimento de **Pulverizador Agrícola** para o Instituto Federal de Educação, Ciência e Tecnologia- Campus Volta Redonda, CNPJ 10.952.708/0001-04, localizado Rua Pereira de Almeida- 88- Volta Redonda.

Salienta-se que tal fornecimento foi efetuado conforme a solicitação e desta forma, nada temos a declarar contra a mesma.

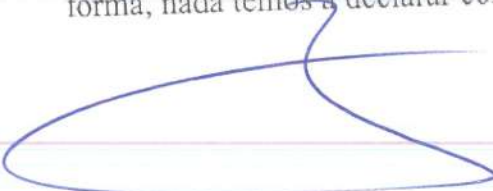
 Volta Redonda, 26 de outubro de 2012.

Instituto Federal de Educação
Ciência e Tecnologia



ESTADO DO RIO DE JANEIRO
PREFEITURA MUNICIPAL DE PORTO REAL
Rua Hilário Ettore, 442 - Centro - CEP: 27570-000
CNPJ:01.612.355/0001-02



ATESTADO DE CAPACIDADE TÉCNICA

Atestamos para os devidos fins e efeitos que a Empresa M.A.M Vidal Nogueira Nutrimentos inscrita sob CNPJ 04.576.614/0001-77, estabelecida na Av. Sávio Gama, 1343, Retiro, cidade de Volta Redonda RJ forneceu para a Prefeitura Municipal de Porto Real, CNPJ 01.612.355/0001-02, através da nota de empenho de nº 000949 e nota fiscal 007893 o seguinte equipamento:

Plantadeira Agrícola com Adubadeira de 3 linhas- 2800mm

Salientamos que tal compromisso foi cumprido de forma satisfatória e, sendo assim, nada consta em nossos registros que a desabone.

Porto Real, 16 de abril de 2013.

Antônio S. da Silva
Diretor do Dpto. de Compras
Mat.: 3011-2 - PMPR



ESTADO DO RIO DE JANEIRO
PREFEITURA MUNICIPAL DE PORTO REAL
Rua Hilário Ettore, 442 - Centro - CEP: 27570-000
CNPJ:01.612.355/0001-02



ATESTADO DE CAPACIDADE TÉCNICA

Atestamos para os devidos fins e efeitos que a Empresa M.A.M Vidal Nogueira Nutrimentos inscrita sob CNPJ 04.576.614/0001-77, estabelecida na Av. Sávio Gama, 1343, Retiro, cidade de Volta Redonda RJ forneceu para a Prefeitura Municipal de Porto Real, CNPJ 01.612.355/0001-02, seguinte material:

Aplicador de Bainha Universal
Bainhas para Inseminação Artificial
Botijão de Nitrogênio 20 l

Salientamos que tal compromisso foi cumprido de forma satisfatória e, sendo assim, nada consta em nossos registros que a desabone.

Porto Real, 26 de setembro de 2013.

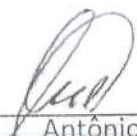

Antônio S. da Silva
Diretor do Dpto. de Compras
Mat.: 3011-2 - PMPR



MAM VIDAL LTDA
 CNPJ 04.576.614/0001-77 I.E- 86.443.597
 Av. Júlio Caruso - 660 - Bairro Belmonte
 Volta Redonda/RJ - 27.274-352
 (024) 99300 7458, (24) 3027-1611
 mamvidal@hotmail.com



ORG. RIO BONITO IGUAÇU

CNPJ

END:

PE: 70/2024

DATA: 21/06/2024

Ite	Descrição detalhada do Item	Quanti	Unitário	Valor Total	Marca	Modelo
2	CARRETA AGRÍCOLA Nas seguintes descrições mínimas: carreta agrícola metálica com pistão hidráulico capacidade de 6 toneladas e 8 m ³ com rodado tandem	1,0000	32.763,0000	32.763,0000	BF	CTBF6H
3	GRADE Grade 32 discos Nas seguintes descrições mínimas: 32 discos; largura de corte 2,55 m; dimensões do disco 22x 3,5 mm; espaçamento 170 mm; peso	1,0000	27.800,0000	27.800,0000	BF	GNBF32
4	COLHEDORA DE FORRAGEM Nas seguintes descrições mínimas: 01(uma) linha para diversas culturas acionamento por trator, equipado com transmissão por correia e	1,0000	46.133,0000	46.133,0000	CREMASCO	950 C3
TOTAL						

Dados Comerciais: Banco: Bradesco Conta: 2806 Agencia: 31884-1

Validade da proposta: 120 dias / Garantia: 12 meses

Prazo para pagamento: ate 60 dias

Prazo de entrega: Conforme solicitação e empenho

Declaro que nos preços propostos estão inclusos todos tributos financeiros quaisquer outros ônus possam recair sobre o objeto a ser contratado

Declaro que serão atendidas todas as condições comerciais estabelecidas r

Local de entrega: conforme termo de referência / edital

Assistência Técnica: Conforme exigência

04.576.614/0001-77

M.A.M Vidal Ltda
 Av. Júlio Caruso, 660 - Sala 1
 Belmonte- Cep: 27.273-041
 Volta Redonda-RJ

Adm. Vitor de Souza Martins
 CPF 110.379.937-13



PODER JUDICIÁRIO
ESTADO DO RIO DE JANEIRO
VOLTA REDONDA DCP
Rua Des. Ellis Hermydio Figueira, S/N
CEP: 27.213-145 - ATERRADO - VOLTA REDONDA - RJ

Folha: 1 de 1

Poder Judiciário - TJERJ
Corregedoria Geral da Justiça
Código Identificador de Certidão
CAAG75578-SSN
Consulte a validade do CIC em:
<http://www4.tjrj.jus.br/portal-extrajudicial/>



CERTIDÃO

Modelo Cível

2024.2840919.276-1

O Responsável pelo gerenciamento do Distribuidor Oficializado desta Comarca, designado na forma da lei, CERTIFICA com referência aos assuntos mencionados, e DÁ FÉ QUE, revendo em seu poder e Cartório os livros e/ou assentamentos abrangendo todo o inciso I do Artigo 21 da CNCJ - Parte Judicial, das distribuições em curso relativos a:

- I - Ações privativas das Varas Cíveis, tais como Medidas Cautelares (arrestos, sequestros, buscas e apreensões, notificações e outros), Ordinárias, Sumárias, Despejos, Consignatórias, Execuções, reservas de domínio, anulação ou apreensão ou substituição de títulos, renovatórias e outras ações e precatórias;
- II - Ações privativas das Varas de Família, como separação, divórcio, alimentos e outras ações e precatórias;
- III - Ações privativas das Varas Empresariais, como Falências, Concordatas, Recuperações Judiciais e Extrajudiciais e demais ações e precatórias distribuídas às varas com competência Empresariais;
- IV - Ações privativas das Varas de Órfãos e Sucessões, como inventários, testamentos, arrolamentos, arrecadações, administrações provisórias, tutelas, interdições, curatelas, declarações de ausência e outras ações e precatórias distribuídas às varas com competência em Órfãos e Sucessões;
- V - Ações Acidentárias;
- VI - Ações privativas das Varas de Registro Público, como retificações, averbações, cancelamentos de procurações ou registro de títulos imobiliários e outras ações e precatórias;
- VII - Ações privativas das Varas de Infância, da Juventude e do Idoso, tais como ações cíveis fundadas em interesses individuais, difusos ou coletivos afetos à criança e ao adolescente, ações decorrentes de irregularidades em entidades de atendimento, ações referentes às infrações contra norma de proteção à criança ou adolescente, ações de alimentos, embargos de terceiro, mandados de segurança, perda suspensão ou restabelecimento do poder familiar, prestação de constas, remoção, modificação e dispensa de tutor ou curador, revisão judicial de decisão do Conselho Tutelar, cumprimento de sentença e impugnação ou cumprimento de sentença, e, execuções de alimentos, execução de multa e/ou execução de título judicial;
- VIII - Ações e Precatórias de competência de Juizados Especiais Cíveis, desde:

dois de abril de dois mil e quatro até dois de abril de dois mil e vinte e quatro,
NADA CONSTA no(s) nome(s) de MAM VIDAL LTDA e CNPJ: 04.576.614/0001-77, pesquisado(s) por semelhança, dados esses fornecidos pelo requerente, conforme pedido de certidão n° 2024.2840919.276-1, arquivado eletronicamente neste Serviço Registral.

Finalidade declarada pelo requerente: Outros (Ação Cível) - HABILITAÇÃO EM LICITAÇÕES.

TONY JOSE VIEITAS - Matr. 7150 - ANALISTA JUDICIARIO deu as buscas para esta Certidão, que segue assinada eletronicamente pelo Oficial Registrador deste Ofício.

Emitida em 02/04/2024 12:15:08
VOLTA REDONDA, 02 de abril de 2024.

Emolumentos
Gratuito/Isento

- ✓ Válido somente com Código Identificador de Certidão - CIC.
- ✓ A autenticidade desta certidão poderá ser confirmada na página <http://www4.tjrj.jus.br/portal-extrajudicial/certidao>
- ✓ Certidão Emitida nos termos Art. 31 da Consolidação Normativa da Corregedoria Geral da Justiça do Rio de Janeiro – Parte Extrajudicial.
- ✓ Provimento CGJ n° 51/2018 regulamenta a emissão e o uso de certidões eletrônicas pelos serviços extrajudiciais do Estado do Rio de Janeiro.
- ✓ Documento emitido por processamento Eletrônico. Qualquer emenda ou rasura será considerada como indício de adulteração ou tentativa de fraude.
- ✓ Esta Certidão Eletrônica estará disponível para *download* pelo período de 90 (noventa) dias a contar de sua emissão.
- ✓ Senhor usuário, se necessário, é possível obter certidão que abranja outros períodos de consulta para além do pesquisado. Informe-se com o cartório do distribuidor.
- ✓ Os feitos da Justiça Militar Estadual tramitam, exclusivamente, na Comarca da Capital, não sendo abrangidos por esta certidão. A certidão referente à Auditoria da Justiça Militar do Estado do Rio de Janeiro deve ser solicitada aos distribuidores da Capital, selecionando COMARCA DA CAPITAL.



Poder Judiciário
Estado do Rio de Janeiro

CERTIDÃO

Nº 2024.830.10766

Em atendimento ao requerido junto a esta Corregedoria-Geral da Justiça/RJ por **MAM VIDAL LTDA**, CNPJ/CPF nº **04.576.614/0001-77**, **CERTIFICO**, para fins de prova em Licitação Pública que, de acordo com o artigo noventa e oito, item sessenta e três, da Resolução número cinco, de vinte e quatro de março de mil novecentos e setenta e sete, do Egrégio Tribunal de Justiça do Estado do Rio de Janeiro (Livro III do Código de Organização e Divisão Judiciárias do Estado do Rio de Janeiro), baixada em complementação à Resolução número um, de vinte e um de março de mil novecentos e setenta e cinco, do mesmo Tribunal, na **Comarca de VOLTA REDONDA**, os Ofícios de Justiça são em número de dois, competindo ao: **1º Ofício** Notas; Privativo do Registro de Títulos e Documentos, Privativo de Protesto de Títulos; Registro de Imóveis da 1ª Circunscrição (margem direita do Rio Paraíba do Sul); Registro Civil das Pessoas Jurídicas (conforme parágrafo 2º do artigo 32, da Resolução 05/77); **2º Ofício** Notas; Registro de Imóveis da 2ª Circunscrição (margem esquerda do Rio Paraíba do Sul). **CERTIFICO** ainda, que, compete ao **RCPN da 1ª Circunscrição do 1º Distrito** Registro Civil de Pessoas Naturais e Registro de Interdições e Tutelas. Em conformidade com os artigos doze e quatorze do Capítulo três da Resolução número cinco, de vinte e quatro de março de mil novecentos e setenta e sete, na **Comarca de Volta Redonda existe apenas um Cartório de Distribuição**, com atribuições cumulativas de Contador e Partidor. **VOLTA REDONDA DCP: RUA DESEMBARGADOR ELLIS HERMYDIO FIGUEIRA, S/N - Aterrado;**

A seguir os respectivos endereços dos serviços: **VOLTA REDONDA RCPN 01 CIRC: RUA VEREADOR LUIZ DA FONSECA GUIMARAES, 167 L LOJA 04 - Aterrado; VOLTA REDONDA 01 OF DE JUSTICA: Vereador Luiz da Fonseca Guimaraes, 149 - Aterrado; VOLTA REDONDA 02 OF DE JUSTICA: Rua 1. de Maio, 95 .**

Observações:

- As informações do nome e nº do CPF/CNPJ do solicitante são de responsabilidade do solicitante da Certidão, devendo a titularidade ser conferida pelo interessado e destinatário;
- A autenticidade desta Certidão poderá ser confirmada na página da Corregedoria Geral da Justiça do Estado do Rio de Janeiro, no endereço <http://www.tjrj.jus.br/cgj>
- A autenticação poderá ser efetivada, no máximo, em até 3 (três) meses após a expedição.

Rio de Janeiro, 02/04/2024 11:51:36.

Regimento de Custas Judiciais do Estado do Rio de Janeiro
Valor cobrado: R\$ 29,39 GRERJ Nº 9073280336898



PROCURADORIA GERAL DO ESTADO

CERTIDÃO NEGATIVA DE DÉBITOS EM DÍVIDA ATIVA

Certifico que, em consulta ao Sistema da Dívida Ativa no dia 04/01/2024, em referência ao pedido 5044/2024, NÃO CONSTA DÉBITO INSCRITO em Dívida Ativa para o CPF ou CNPJ informado abaixo:

RAZÃO SOCIAL:

MAM VIDAL LTDA

CNPJ:

04.576.614/0001-77

INSCRIÇÃO ESTADUAL:

86.44359.7

A certidão negativa de Dívida Ativa e a certidão negativa de ICMS ou a certidão para não contribuinte do ICMS somente terão validade quando apresentadas em conjunto.

Os dados apresentados nesta certidão baseiam-se em pesquisa realizada a partir do CPF ou CNPJ fornecido no momento da apresentação do requerimento.

Fica ressalvado o direito da Fazenda Estadual de inscrever e cobrar débitos que vierem a ser apurados posteriormente à emissão da presente certidão.

A aceitação desta certidão está condicionada a verificação de sua autenticidade na INTERNET, no endereço: <https://pge.rj.gov.br/divida-ativa/certidao-de-regularidade-fiscal>

CÓDIGO CERTIDÃO: **FWJP.5210.8070.8411**

PESQUISA CADASTRAL realizada em: 04/01/2024 às 20:00:56.3

Esta certidão tem validade até 02/07/2024, considerando 180 (cento e oitenta) dias após a pesquisa cadastral realizada na data e hora acima, conforme artigo 11 da Resolução nº 2690 de 05/10/2009.

Para maiores informações: <https://pge.rj.gov.br/divida-ativa>

Emitida em 05/01/2024 às 08:41:11.7





CERTIDÃO DE REGULARIDADE FISCAL Nº: 05-2024/2187466

Código de verificação de autenticidade: 3d9c6f08f12b77916f1b4d010d343c18

CERTIDÃO NEGATIVA DE DÉBITOS - CND

IDENTIFICAÇÃO DO REQUERENTE	
CPF / CNPJ: 04.576.614/0001-77	CAD-ICMS: Ativo
NOME / RAZÃO SOCIAL: M A M VIDAL LTDA	
CERTIFICAMOS, para os fins de direito, e de acordo com as informações registradas nos Sistemas Corporativos da Secretaria de Estado de Fazenda e Planejamento, que, até a presente data, NÃO CONSTAM DÉBITOS perante a RECEITA ESTADUAL para o requerente acima identificado, ressalvado o direito de a Receita Estadual cobrar e inscrever as dívidas de sua responsabilidade, que vierem a ser apuradas.	
EMITIDA EM: 29/05/2024	ÀS 09:07:17
VÁLIDA ATÉ: 27/08/2024	
Certidão emitida com base na Resolução SEFAZ nº 109 de 04/08/2017	
OBSERVAÇÕES	
Esta certidão deve estar acompanhada da Certidão Negativa da Dívida Ativa, emitida pelo órgão próprio da Procuradoria Geral do Estado, nos termos da Resolução Conjunta PGE/SER nº 33/2004.	
A autenticidade desta certidão pode ser confirmada pela Internet (http://www10.fazenda.rj.gov.br/SATI-FiscoFacil/publico/autenticidadeHashCertidao/consultaAutenticidadeHash.xhtml).	
A verificação de débitos é efetuada pelo CNPJ do requerente, abrangendo sua regularidade fiscal e de estabelecimentos que porventura possuir com mesma raiz de CNPJ. A razão social, quando indicada, é informação apenas ilustrativa.	
O campo CAD-ICMS atesta a situação do CNPJ do requerente no Cadastro Estadual de Contribuintes do ICMS: ATIVO - estabelecimento inscrito e ativo; DESATIVADO - estabelecimento inscrito e desativado; NÃO INSCRITO - estabelecimento sem qualquer inscrição. No caso de estabelecimento inscrito no CAD-ICMS, sua identificação deverá ser obtida pelo Comprovante de Inscrição e de Situação Cadastral (www.fazenda.rj.gov.br).	
A condição de não-inscrito ou desativado não desobriga o requerente de possuir inscrição ativa no Cadastro de Contribuintes do ICMS do Estado do Rio de Janeiro caso exerça atividade relacionada no artigo 20 do Anexo I da Parte II da Resolução SEFAZ nº 720/2014.	



Estado do Rio de Janeiro
Prefeitura Municipal de Volta Redonda
Procuradoria Geral do Município
Departamento de Cobrança Administrativa da Dívida Ativa



334
m

Certidão Negativa de Débito

Nº: 33708/2024

Nome: M A M VIDAL LTDA

Inscrição nº: 041567005

CPF: *****

CNPJ: 04.576.614/0001-77

Localizado: AV. JIULIO CARUSO

Nº: 660

Complemento: DIF

Bairro: BELMONTE

Ressalvando o direito de a Fazenda Pública Municipal inscrever e cobrar débitos de responsabilidade do sujeito passivo acima identificado, que venham a ser apurados, certificamos que, verificando os registros da Secretaria Municipal de Fazenda e do Departamento de Cobrança da Dívida Ativa, constatamos não existir débito em nome do mesmo.

Esta certidão engloba todos os créditos de natureza tributária e não tributária, inscritos ou não como dívida ativa do município.
Certidão emitida, com base nas informações cedidas pelo requerente.

Outras Informações:

[Handwritten signature]

Certidão válida até: 10/07/2024

Volta Redonda: 11 de ABRIL de 2024

[Handwritten signature]

Funcionário

[Handwritten signature]

Diretor

QUALQUER RASURA ANULA A CERTIDÃO

Dispensado o pagamento de taxa nos termos do artigo 5º, inciso XXXIV "B" da Constituição Federal.

[Voltar](#)[Imprimir](#)

Certificado de Regularidade do FGTS - CRF

Inscrição: 04.576.614/0001-77
Razão Social: M A M VIDAL NOGUEIRA NUTRIMENTOS
Endereço: AV SAVIO COTA DE ALMEIDA GAMA 1343 / RETIRO / VOLTA REDONDA / RJ / 27281-422

A Caixa Econômica Federal, no uso da atribuição que lhe confere o Art. 7, da Lei 8.036, de 11 de maio de 1990, certifica que, nesta data, a empresa acima identificada encontra-se em situação regular perante o Fundo de Garantia do Tempo de Serviço - FGTS.

O presente Certificado não servirá de prova contra cobrança de quaisquer débitos referentes a contribuições e/ou encargos devidos, decorrentes das obrigações com o FGTS.

Validade: 24/05/2024 a 22/06/2024

Certificação Número: 2024052418580987153941

Informação obtida em 02/06/2024 17:28:37

A utilização deste Certificado para os fins previstos em Lei esta condicionada a verificação de autenticidade no site da Caixa:
www.caixa.gov.br



MINISTÉRIO DA FAZENDA
Secretaria da Receita Federal do Brasil
Procuradoria-Geral da Fazenda Nacional



**CERTIDÃO POSITIVA COM EFEITOS DE NEGATIVA DE DÉBITOS RELATIVOS AOS TRIBUTOS
FEDERAIS E À DÍVIDA ATIVA DA UNIÃO**

Nome: M A M VIDAL LTDA
CNPJ: 04.576.614/0001-77

Ressalvado o direito de a Fazenda Nacional cobrar e inscrever quaisquer dívidas de responsabilidade do sujeito passivo acima identificado que vierem a ser apuradas, é certificado que:

1. não constam pendências relativas aos débitos administrados pela Secretaria da Receita Federal do Brasil (RFB); e
2. constam nos sistemas da Procuradoria-Geral da Fazenda Nacional (PGFN) débitos inscritos em Dívida Ativa da União (DAU) com exigibilidade suspensa nos termos do art. 151 da Lei nº 5.172, de 25 de outubro de 1966 - Código Tributário Nacional (CTN), ou garantidos mediante bens ou direitos, ou com embargos da Fazenda Pública em processos de execução fiscal, ou objeto de decisão judicial que determina sua desconsideração para fins de certificação da regularidade fiscal.

Conforme disposto nos arts. 205 e 206 do CTN, este documento tem os mesmos efeitos da certidão negativa.

Esta certidão é válida para o estabelecimento matriz e suas filiais e, no caso de ente federativo, para todos os órgãos e fundos públicos da administração direta a ele vinculados. Refere-se à situação do sujeito passivo no âmbito da RFB e da PGFN e abrange inclusive as contribuições sociais previstas nas alíneas 'a' a 'd' do parágrafo único do art. 11 da Lei nº 8.212, de 24 de julho de 1991.

A aceitação desta certidão está condicionada à verificação de sua autenticidade na Internet, nos endereços <<http://rfb.gov.br>> ou <<http://www.pgfn.gov.br>>.

Certidão emitida gratuitamente com base na Portaria Conjunta RFB/PGFN nº 1.751, de 2/10/2014.

Emitida às 02:35:15 do dia 24/04/2024 <hora e data de Brasília>.

Válida até 21/10/2024.

Código de controle da certidão: **41E4.4D76.2638.70B7**

Qualquer rasura ou emenda invalidará este documento.



PODER JUDICIÁRIO
JUSTIÇA DO TRABALHO

Página 1 de 1



CERTIDÃO NEGATIVA DE DÉBITOS TRABALHISTAS

Nome: M A M VIDAL LTDA (MATRIZ E FILIAIS)

CNPJ: 04.576.614/0001-77

Certidão nº: 635437/2024

Expedição: 03/01/2024, às 15:16:46

Validade: 01/07/2024 - 180 (cento e oitenta) dias, contados da data de sua expedição.

Certifica-se que **M A M VIDAL LTDA (MATRIZ E FILIAIS)**, inscrito(a) no CNPJ sob o nº **04.576.614/0001-77**, **NÃO CONSTA** como inadimplente no Banco Nacional de Devedores Trabalhistas.

Certidão emitida com base nos arts. 642-A e 883-A da Consolidação das Leis do Trabalho, acrescentados pelas Leis ns.º 12.440/2011 e 13.467/2017, e no Ato 01/2022 da CGJT, de 21 de janeiro de 2022. Os dados constantes desta Certidão são de responsabilidade dos Tribunais do Trabalho.

No caso de pessoa jurídica, a Certidão atesta a empresa em relação a todos os seus estabelecimentos, agências ou filiais.

A aceitação desta certidão condiciona-se à verificação de sua autenticidade no portal do Tribunal Superior do Trabalho na Internet (<http://www.tst.jus.br>).

Certidão emitida gratuitamente.

INFORMAÇÃO IMPORTANTE

Do Banco Nacional de Devedores Trabalhistas constam os dados necessários à identificação das pessoas naturais e jurídicas inadimplentes perante a Justiça do Trabalho quanto às obrigações estabelecidas em sentença condenatória transitada em julgado ou em acordos judiciais trabalhistas, inclusive no concernente aos recolhimentos previdenciários, a honorários, a custas, a emolumentos ou a recolhimentos determinados em lei; ou decorrentes de execução de acordos firmados perante o Ministério Público do Trabalho, Comissão de Conciliação Prévia ou demais títulos que, por disposição legal, contiver força executiva.



REPÚBLICA FEDERATIVA DO BRASIL

CADASTRO NACIONAL DA PESSOA JURÍDICA



NÚMERO DE INSCRIÇÃO 04.576.614/0001-77 MATRIZ	COMPROVANTE DE INSCRIÇÃO E DE SITUAÇÃO CADASTRAL	DATA DE ABERTURA 25/07/2001
---	---	--------------------------------

NOME EMPRESARIAL M A M VIDAL LTDA

TÍTULO DO ESTABELECIMENTO (NOME DE FANTASIA) AGROPECUARIA BEIJA FLOR	PORTE EPP
---	--------------

CÓDIGO E DESCRIÇÃO DA ATIVIDADE ECONÔMICA PRINCIPAL 46.45-1-01 - Comércio atacadista de instrumentos e materiais para uso médico, cirúrgico, hospitalar e de laboratórios
--

CÓDIGO E DESCRIÇÃO DAS ATIVIDADES ECONÔMICAS SECUNDÁRIAS 01.61-0-03 - Serviço de preparação de terreno, cultivo e colheita 14.13-4-01 - Confecção de roupas profissionais, exceto sob medida 33.12-1-03 - Manutenção e reparação de aparelhos eletromédicos e eletroterapêuticos e equipamentos de irradiação 33.13-9-99 - Manutenção e reparação de máquinas, aparelhos e materiais elétricos não especificados anteriormente 33.14-7-11 - Manutenção e reparação de máquinas e equipamentos para agricultura e pecuária 42.11-1-02 - Pintura para sinalização em pistas rodoviárias e aeroportos 42.13-8-00 - Obras de urbanização - ruas, praças e calçadas 42.22-7-01 - Construção de redes de abastecimento de água, coleta de esgoto e construções correlatas, exceto obras de irrigação 42.22-7-02 - Obras de irrigação 43.13-4-00 - Obras de terraplenagem 43.19-3-00 - Serviços de preparação do terreno não especificados anteriormente 43.22-3-02 - Instalação e manutenção de sistemas centrais de ar condicionado, de ventilação e refrigeração 43.30-4-02 - Instalação de portas, janelas, tetos, divisórias e armários embutidos de qualquer material 43.30-4-04 - Serviços de pintura de edifícios em geral 43.30-4-99 - Outras obras de acabamento da construção 43.91-6-00 - Obras de fundações 43.99-1-04 - Serviços de operação e fornecimento de equipamentos para transporte e elevação de cargas e pessoas para uso em obras 45.11-1-01 - Comércio a varejo de automóveis, camionetas e utilitários novos 45.11-1-03 - Comércio por atacado de automóveis, camionetas e utilitários novos e usados 45.11-1-04 - Comércio por atacado de caminhões novos e usados

CÓDIGO E DESCRIÇÃO DA NATUREZA JURÍDICA 206-2 - Sociedade Empresária Limitada
--

LOGRADOURO AV JIULIO CARUSO	NÚMERO 660	COMPLEMENTO DIF
--------------------------------	---------------	--------------------

CEP 27.274-352	BAIRRO/DISTRITO BELMONTE	MUNICÍPIO VOLTA REDONDA	UF RJ
-------------------	-----------------------------	----------------------------	----------

ENDEREÇO ELETRÔNICO MAMVIDAL@HOTMAIL.COM	TELEFONE (24) 3027-1611
---	----------------------------

ENTE FEDERATIVO RESPONSÁVEL (EFR) *****
--

SITUAÇÃO CADASTRAL ATIVA	DATA DA SITUAÇÃO CADASTRAL 23/05/2022
-----------------------------	--

MOTIVO DE SITUAÇÃO CADASTRAL

SITUAÇÃO ESPECIAL *****	DATA DA SITUAÇÃO ESPECIAL *****
----------------------------	------------------------------------

Aprovado pela Instrução Normativa RFB nº 2.119, de 06 de dezembro de 2022.

Emitido no dia 14/05/2024 às 10:58:01 (data e hora de Brasília).

Página: 1/5



REPÚBLICA FEDERATIVA DO BRASIL

CADASTRO NACIONAL DA PESSOA JURÍDICA

Fl. 339
my

NÚMERO DE INSCRIÇÃO 04.576.614/0001-77 MATRIZ	COMPROVANTE DE INSCRIÇÃO E DE SITUAÇÃO CADASTRAL	DATA DE ABERTURA 25/07/2001
---	---	--------------------------------

NOME EMPRESARIAL M A M VIDAL LTDA

CÓDIGO E DESCRIÇÃO DAS ATIVIDADES ECONÔMICAS SECUNDÁRIAS 45.11-1-05 - Comércio por atacado de reboques e semi-reboques novos e usados 45.30-7-02 - Comércio por atacado de pneumáticos e câmaras-de-ar 45.30-7-03 - Comércio a varejo de peças e acessórios novos para veículos automotores 45.41-2-01 - Comércio por atacado de motocicletas e motonetas 45.41-2-06 - Comércio a varejo de peças e acessórios novos para motocicletas e motonetas 46.12-5-00 - Representantes comerciais e agentes do comércio de combustíveis, minerais, produtos siderúrgicos e químicos 46.14-1-00 - Representantes comerciais e agentes do comércio de máquinas, equipamentos, embarcações e aeronaves 46.18-4-99 - Outros representantes comerciais e agentes do comércio especializado em produtos não especificados anteriormente 46.23-1-01 - Comércio atacadista de animais vivos 46.23-1-06 - Comércio atacadista de sementes, flores, plantas e gramas 46.23-1-09 - Comércio atacadista de alimentos para animais 46.23-1-99 - Comércio atacadista de matérias-primas agrícolas não especificadas anteriormente 46.41-9-01 - Comércio atacadista de tecidos 46.41-9-02 - Comércio atacadista de artigos de cama, mesa e banho 46.41-9-03 - Comércio atacadista de artigos de armarinho 46.42-7-02 - Comércio atacadista de roupas e acessórios para uso profissional e de segurança do trabalho 46.43-5-01 - Comércio atacadista de calçados 46.47-8-01 - Comércio atacadista de artigos de escritório e de papelaria 46.49-4-01 - Comércio atacadista de equipamentos elétricos de uso pessoal e doméstico 46.49-4-04 - Comércio atacadista de móveis e artigos de colchoaria
--

CÓDIGO E DESCRIÇÃO DA NATUREZA JURÍDICA 206-2 - Sociedade Empresária Limitada
--

LOGRADOURO AV JIULIO CARUSO	NÚMERO 660	COMPLEMENTO DIF
--------------------------------	---------------	--------------------

CEP 27.274-352	BAIRRO/DISTRITO BELMONTE	MUNICÍPIO VOLTA REDONDA	UF RJ
-------------------	-----------------------------	----------------------------	----------

ENDEREÇO ELETRÔNICO MAMVIDAL@HOTMAIL.COM	TELEFONE (24) 3027-1611
---	----------------------------

ENTE FEDERATIVO RESPONSÁVEL (EFR) *****
--

SITUAÇÃO CADASTRAL ATIVA	DATA DA SITUAÇÃO CADASTRAL 23/05/2022
-----------------------------	--

MOTIVO DE SITUAÇÃO CADASTRAL

SITUAÇÃO ESPECIAL *****	DATA DA SITUAÇÃO ESPECIAL *****
----------------------------	------------------------------------

Aprovado pela Instrução Normativa RFB nº 2.119, de 06 de dezembro de 2022.

Emitido no dia 14/05/2024 às 10:58:01 (data e hora de Brasília).

Página: 2/5



REPÚBLICA FEDERATIVA DO BRASIL

CADASTRO NACIONAL DA PESSOA JURÍDICA

FL 310
m

NÚMERO DE INSCRIÇÃO 04.576.614/0001-77 MATRIZ	COMPROVANTE DE INSCRIÇÃO E DE SITUAÇÃO CADASTRAL	DATA DE ABERTURA 25/07/2001
---	---	--------------------------------

NOME EMPRESARIAL M A M VIDAL LTDA

CÓDIGO E DESCRIÇÃO DAS ATIVIDADES ECONÔMICAS SECUNDÁRIAS 46.49-4-05 - Comércio atacadista de artigos de tapeçaria; persianas e cortinas 46.49-4-08 - Comércio atacadista de produtos de higiene, limpeza e conservação domiciliar 46.49-4-99 - Comércio atacadista de outros equipamentos e artigos de uso pessoal e doméstico não especificados anteriormente 46.52-4-00 - Comércio atacadista de componentes eletrônicos e equipamentos de telefonia e comunicação 46.61-3-00 - Comércio atacadista de máquinas, aparelhos e equipamentos para uso agropecuário; partes e peças 46.62-1-00 - Comércio atacadista de máquinas, equipamentos para terraplenagem, mineração e construção; partes e peças 46.63-0-00 - Comércio atacadista de Máquinas e equipamentos para uso industrial; partes e peças 46.64-8-00 - Comércio atacadista de máquinas, aparelhos e equipamentos para uso odonto-médico-hospitalar; partes e peças 46.65-6-00 - Comércio atacadista de máquinas e equipamentos para uso comercial; partes e peças 46.69-9-01 - Comércio atacadista de bombas e compressores; partes e peças 46.69-9-99 - Comércio atacadista de outras máquinas e equipamentos não especificados anteriormente; partes e peças 46.71-1-00 - Comércio atacadista de madeira e produtos derivados 46.72-9-00 - Comércio atacadista de ferragens e ferramentas 46.73-7-00 - Comércio atacadista de material elétrico 46.79-6-02 - Comércio atacadista de mármore e granitos 46.79-6-03 - Comércio atacadista de vidros, espelhos, vitrais e molduras 46.79-6-04 - Comércio atacadista especializado de materiais de construção não especificados anteriormente 46.83-4-00 - Comércio atacadista de defensivos agrícolas, adubos, fertilizantes e corretivos do solo 46.84-2-99 - Comércio atacadista de outros produtos químicos e petroquímicos não especificados anteriormente 46.89-3-99 - Comércio atacadista especializado em outros produtos intermediários não especificados anteriormente
--

CÓDIGO E DESCRIÇÃO DA NATUREZA JURÍDICA 206-2 - Sociedade Empresária Limitada
--

LOGRADOURO AV JIULIO CARUSO	NÚMERO 660	COMPLEMENTO DIF
--------------------------------	---------------	--------------------

CEP 27.274-352	BAIRRO/DISTRITO BELMONTE	MUNICÍPIO VOLTA REDONDA	UF RJ
-------------------	-----------------------------	----------------------------	----------

ENDEREÇO ELETRÔNICO MAMVIDAL@HOTMAIL.COM	TELEFONE (24) 3027-1611
---	----------------------------

ENTE FEDERATIVO RESPONSÁVEL (EFR) *****
--

SITUAÇÃO CADASTRAL ATIVA	DATA DA SITUAÇÃO CADASTRAL 23/05/2022
-----------------------------	--

MOTIVO DE SITUAÇÃO CADASTRAL

SITUAÇÃO ESPECIAL *****	DATA DA SITUAÇÃO ESPECIAL *****
----------------------------	------------------------------------

Aprovado pela Instrução Normativa RFB nº 2.119, de 06 de dezembro de 2022.

Emitido no dia 14/05/2024 às 10:58:01 (data e hora de Brasília).



REPÚBLICA FEDERATIVA DO BRASIL

CADASTRO NACIONAL DA PESSOA JURÍDICA

344
my

NÚMERO DE INSCRIÇÃO 04.576.614/0001-77 MATRIZ	COMPROVANTE DE INSCRIÇÃO E DE SITUAÇÃO CADASTRAL	DATA DE ABERTURA 25/07/2001
---	---	--------------------------------

NOME EMPRESARIAL M A M VIDAL LTDA

CÓDIGO E DESCRIÇÃO DAS ATIVIDADES ECONÔMICAS SECUNDÁRIAS 46.92-3-00 - Comércio atacadista de mercadorias em geral, com predominância de insumos agropecuários 47.23-7-00 - Comércio varejista de bebidas 47.29-6-99 - Comércio varejista de produtos alimentícios em geral ou especializado em produtos alimentícios não especificados anteriormente 47.32-6-00 - Comércio varejista de lubrificantes 47.41-5-00 - Comércio varejista de tintas e materiais para pintura 47.44-0-03 - Comércio varejista de materiais hidráulicos 47.44-0-99 - Comércio varejista de materiais de construção em geral 47.51-2-01 - Comércio varejista especializado de equipamentos e suprimentos de informática 47.53-9-00 - Comércio varejista especializado de eletrodomésticos e equipamentos de áudio e vídeo 47.55-5-01 - Comércio varejista de tecidos 47.56-3-00 - Comércio varejista especializado de instrumentos musicais e acessórios 47.61-0-01 - Comércio varejista de livros 47.63-6-01 - Comércio varejista de brinquedos e artigos recreativos 47.63-6-02 - Comércio varejista de artigos esportivos 47.63-6-03 - Comércio varejista de bicicletas e triciclos; peças e acessórios 47.63-6-04 - Comércio varejista de artigos de caça, pesca e camping 47.63-6-05 - Comércio varejista de embarcações e outros veículos recreativos; peças e acessórios 47.71-7-04 - Comércio varejista de medicamentos veterinários 47.72-5-00 - Comércio varejista de cosméticos, produtos de perfumaria e de higiene pessoal 47.89-0-04 - Comércio varejista de animais vivos e de artigos e alimentos para animais de estimação
--

CÓDIGO E DESCRIÇÃO DA NATUREZA JURÍDICA 206-2 - Sociedade Empresária Limitada
--

LOGRADOURO AV JIULIO CARUSO	NÚMERO 660	COMPLEMENTO DIF
--------------------------------	---------------	--------------------

CEP 27.274-352	BAIRRO/DISTRITO BELMONTE	MUNICÍPIO VOLTA REDONDA	UF RJ
-------------------	-----------------------------	----------------------------	----------

ENDEREÇO ELETRÔNICO MAMVIDAL@HOTMAIL.COM	TELEFONE (24) 3027-1611
---	----------------------------

ENTE FEDERATIVO RESPONSÁVEL (EFR) *****
--

SITUAÇÃO CADASTRAL ATIVA	DATA DA SITUAÇÃO CADASTRAL 23/05/2022
-----------------------------	--

MOTIVO DE SITUAÇÃO CADASTRAL

SITUAÇÃO ESPECIAL *****	DATA DA SITUAÇÃO ESPECIAL *****
----------------------------	------------------------------------

Aprovado pela Instrução Normativa RFB nº 2.119, de 06 de dezembro de 2022.

Emitido no dia 14/05/2024 às 10:58:01 (data e hora de Brasília).

Página: 4/5



REPÚBLICA FEDERATIVA DO BRASIL

CADASTRO NACIONAL DA PESSOA JURÍDICA



NÚMERO DE INSCRIÇÃO 04.576.614/0001-77 MATRIZ	COMPROVANTE DE INSCRIÇÃO E DE SITUAÇÃO CADASTRAL	DATA DE ABERTURA 25/07/2001
--	---	---------------------------------------

NOME EMPRESARIAL M A M VIDAL LTDA

CÓDIGO E DESCRIÇÃO DAS ATIVIDADES ECONÔMICAS SECUNDÁRIAS 47.89-0-05 - Comércio varejista de produtos saneantes domissanitários 58.29-8-00 - Edição integrada à impressão de cadastros, listas e de outros produtos gráficos 74.90-1-03 - Serviços de agronomia e de consultoria às atividades agrícolas e pecuárias 75.00-1-00 - Atividades veterinárias 77.11-0-00 - Locação de automóveis sem condutor 77.19-5-99 - Locação de outros meios de transporte não especificados anteriormente, sem condutor 77.21-7-00 - Aluguel de equipamentos recreativos e esportivos 77.29-2-02 - Aluguel de móveis, utensílios e aparelhos de uso doméstico e pessoal; instrumentos musicais 77.31-4-00 - Aluguel de máquinas e equipamentos agrícolas sem operador 77.32-2-02 - Aluguel de andaimes 77.33-1-00 - Aluguel de máquinas e equipamentos para escritórios 77.39-0-99 - Aluguel de outras máquinas e equipamentos comerciais e industriais não especificados anteriormente, sem operador 81.21-4-00 - Limpeza em prédios e em domicílios 81.22-2-00 - Imunização e controle de pragas urbanas 81.29-0-00 - Atividades de limpeza não especificadas anteriormente 81.30-3-00 - Atividades paisagísticas 95.11-8-00 - Reparação e manutenção de computadores e de equipamentos periféricos 95.29-1-05 - Reparação de artigos do mobiliário 96.09-2-08 - Higiene e embelezamento de animais domésticos
--

CÓDIGO E DESCRIÇÃO DA NATUREZA JURÍDICA 206-2 - Sociedade Empresária Limitada

LOGRADOURO AV JIULIO CARUSO	NÚMERO 660	COMPLEMENTO DIF
---------------------------------------	----------------------	---------------------------

CEP 27.274-352	BAIRRO/DISTRITO BELMONTE	MUNICÍPIO VOLTA REDONDA	UF RJ
--------------------------	------------------------------------	-----------------------------------	-----------------

ENDEREÇO ELETRÔNICO MAMVIDAL@HOTMAIL.COM	TELEFONE (24) 3027-1611
--	-----------------------------------

ENTE FEDERATIVO RESPONSÁVEL (EFR) *****
--

SITUAÇÃO CADASTRAL ATIVA	DATA DA SITUAÇÃO CADASTRAL 23/05/2022
------------------------------------	---

MOTIVO DE SITUAÇÃO CADASTRAL

SITUAÇÃO ESPECIAL *****	DATA DA SITUAÇÃO ESPECIAL *****
----------------------------	------------------------------------

Aprovado pela Instrução Normativa RFB nº 2.119, de 06 de dezembro de 2022.

Emitido no dia **14/05/2024** às **10:58:01** (data e hora de Brasília).

Página: **5/5**



SECRETARIA DE ESTADO DE FAZENDA

Sistema Integrado de Cadastro de Contribuintes do ICMS do Estado do Rio de Janeiro



Comprovante de Inscrição e de Situação Cadastral

CNPJ/CPF

04.576.614/0001-77

Inscrição Estadual

86.443.597

Data da concessão da inscrição

06/08/2001

Nome empresarial

M A M VIDAL LTDA

Título do estabelecimento

Natureza Jurídica

Sociedade Empresária Limitada

Tipo de unidade principal

Unidade Operacional

Regime de apuração

Regime normal de tributação - Confronto débito e crédito

Endereço do estabelecimento

AVN JIULIO CARUSO, 660 :DIF
BELMONTE - VOLTA REDONDA RJ 27.274-352

Situação cadastral

Habilitada

Data da situação cadastral

13/10/2022

Atividades econômicas (CNAE)

Principal

46.45-1/01 - COMÉRCIO ATACADISTA DE INSTRUMENTOS E MATERIAIS PARA USO MÉDICO, CIRÚRGICO, HOSPITALAR E DE LABORATÓRIOS

Secundárias

01.61-0/03 - SERVIÇO DE PREPARAÇÃO DE TERRENO, CULTIVO E COLHEITA

14.13-4/01 - CONFECÇÃO DE ROUPAS PROFISSIONAIS, EXCETO SOB MEDIDA

33.12-1/03 - MANUTENÇÃO E REPARAÇÃO DE APARELHOS ELETROMÉDICOS E ELETROTERRAPÊUTICOS E EQUIPAMENTOS DE IRRADIAÇÃO

33.13-9/99 - MANUTENÇÃO E REPARAÇÃO DE MÁQUINAS, APARELHOS E MATERIAIS ELÉTRICOS NÃO ESPECIFICADOS ANTERIORMENTE

33.14-7/11 - MANUTENÇÃO E REPARAÇÃO DE MÁQUINAS E EQUIPAMENTOS PARA AGRICULTURA E PECUÁRIA

42.11-1/02 - PINTURA PARA SINALIZAÇÃO EM PISTAS RODOVIÁRIAS E AEROPORTOS

42.13-8/00 - OBRAS DE URBANIZAÇÃO - RUAS, PRAÇAS E CALÇADAS

42.22-7/01 - CONSTRUÇÃO DE REDES DE ABASTECIMENTO DE ÁGUA, COLETA DE ESGOTO E CONSTRUÇÕES CORRELATAS, EXCETO OBRAS DE IRRIGAÇÃO

42.22-7/02 - OBRAS DE IRRIGAÇÃO

Unidade de cadastro

AFR 63.01 - Médio Vale do Paraíba

Tipo da Inscrição

Contribuinte Pessoa Jurídica do RJ - obrigatória

Observação

Regime normal desde 01/01/2013. Documentos fiscais emitidos podem gerar crédito.



Comprovante de Inscrição e de Situação Cadastral

CNPJ/CPF

04.576.614/0001-77

Inscrição Estadual

86.443.597

Data da concessão da inscrição

06/08/2001

Nome empresarial

M A M VIDAL LTDA

Título do estabelecimento

Natureza Jurídica

Sociedade Empresária Limitada

Tipo de unidade principal

Unidade Operacional

Regime de apuração

Regime normal de tributação - Confronto débito e crédito

Endereço do estabelecimento

AVN JULIO CARUSO, 660 :DIF
BELMONTE - VOLTA REDONDA RJ 27.274-352

Situação cadastral

Habilitada

Data da situação cadastral

13/10/2022

43.13-4/00 - OBRAS DE TERRAPLENAGEM
43.19-3/00 - SERVIÇOS DE PREPARAÇÃO DO TERRENO NÃO ESPECIFICADOS ANTERIORMENTE
43.22-3/02 - INSTALAÇÃO E MANUTENÇÃO DE SISTEMAS CENTRAIS DE AR CONDICIONADO, DE VENTILAÇÃO E REFRIGERAÇÃO
43.30-4/02 - INSTALAÇÃO DE PORTAS, JANELAS, TETOS, DIVISÓRIAS E ARMÁRIOS EMBUTIDOS DE QUALQUER MATERIAL
43.30-4/04 - SERVIÇOS DE PINTURA DE EDIFÍCIOS EM GERAL
43.30-4/99 - OUTRAS OBRAS DE ACABAMENTO DA CONSTRUÇÃO
43.91-6/00 - OBRAS DE FUNDAÇÕES
43.99-1/04 - SERVIÇOS DE OPERAÇÃO E FORNECIMENTO DE EQUIPAMENTOS PARA TRANSPORTE E ELEVAÇÃO DE CARGAS E PESSOAS PARA USO EM OBRAS
45.11-1/01 - COMÉRCIO A VAREJO DE AUTOMÓVEIS, CAMIONETAS E UTILITÁRIOS NOVOS
45.11-1/03 - COMÉRCIO POR ATACADO DE AUTOMÓVEIS, CAMIONETAS E UTILITÁRIOS NOVOS E USADOS
45.11-1/04 - COMÉRCIO POR ATACADO DE CAMINHÕES NOVOS E USADOS
45.11-1/05 - COMÉRCIO POR ATACADO DE REBOQUES E SEMI-REBOQUES NOVOS E USADOS
45.30-7/02 - COMÉRCIO POR ATACADO DE PNEUMÁTICOS E CÂMARAS-DE-AR
45.30-7/03 - COMÉRCIO A VAREJO DE PEÇAS E ACESSÓRIOS NOVOS PARA VEÍCULOS AUTOMOTORES
45.41-2/01 - COMÉRCIO POR ATACADO DE MOTOCICLETAS E MOTONETAS
45.41-2/06 - COMÉRCIO A VAREJO DE PEÇAS E ACESSÓRIOS NOVOS PARA MOTOCICLETAS E MOTONETAS

Unidade de cadastro

AFR 63.01 - Médio Vale do Paraíba

Tipo da Inscrição

Contribuinte Pessoa Jurídica do RJ - obrigatória

Observação

Regime normal desde 01/01/2013. Documentos fiscais emitidos podem gerar crédito.



SECRETARIA DE ESTADO DE FAZENDA

Sistema Integrado de Cadastro de Contribuintes do ICMS do Estado do Rio de Janeiro



Comprovante de Inscrição e de Situação Cadastral

CNPJ/CPF

04.576.614/0001-77

Inscrição Estadual

86.443.597

Data da concessão da inscrição

06/08/2001

Nome empresarial

M A M VIDAL LTDA

Título do estabelecimento

Natureza Jurídica

Sociedade Empresária Limitada

Tipo de unidade principal

Unidade Operacional

Regime de apuração

Regime normal de tributação - Confronto débito e crédito

Endereço do estabelecimento

AVN JIULIO CARUSO, 660 :DIF
BELMONTE - VOLTA REDONDA RJ 27.274-352

Situação cadastral

Habilitada

Data da situação cadastral

13/10/2022

46.12-5/00 - REPRESENTANTES COMERCIAIS E AGENTES DO COMÉRCIO DE COMBUSTÍVEIS, MINERAIS, PRODUTOS SIDERÚRGICOS E QUÍMICOS
46.14-1/00 - REPRESENTANTES COMERCIAIS E AGENTES DO COMÉRCIO DE MÁQUINAS, EQUIPAMENTOS, EMBARCAÇÕES E AERONAVES
46.18-4/99 - OUTROS REPRESENTANTES COMERCIAIS E AGENTES DO COMÉRCIO ESPECIALIZADO EM PRODUTOS NÃO ESPECIFICADOS ANTERIORMENTE
46.23-1/01 - COMÉRCIO ATACADISTA DE ANIMAIS VIVOS
46.23-1/06 - COMÉRCIO ATACADISTA DE SEMENTES, FLORES, PLANTAS E GRAMAS
46.23-1/09 - COMÉRCIO ATACADISTA DE ALIMENTOS PARA ANIMAIS
46.23-1/99 - COMÉRCIO ATACADISTA DE MATÉRIAS-PRIMAS AGRÍCOLAS NÃO ESPECIFICADAS ANTERIORMENTE
46.41-9/01 - COMÉRCIO ATACADISTA DE TECIDOS
46.41-9/02 - COMÉRCIO ATACADISTA DE ARTIGOS DE CAMA, MESA E BANHO
46.41-9/03 - COMÉRCIO ATACADISTA DE ARTIGOS DE ARMARINHO
46.42-7/02 - COMÉRCIO ATACADISTA DE ROUPAS E ACESSÓRIOS PARA USO PROFISSIONAL E DE SEGURANÇA DO TRABALHO
46.43-5/01 - COMÉRCIO ATACADISTA DE CALÇADOS
46.47-8/01 - COMÉRCIO ATACADISTA DE ARTIGOS DE ESCRITÓRIO E DE PAPELARIA
46.49-4/01 - COMÉRCIO ATACADISTA DE EQUIPAMENTOS ELÉTRICOS DE USO PESSOAL E DOMÉSTICO

Unidade de cadastro

AFR 63.01 - Médio Vale do Paraíba

Tipo da Inscrição

Contribuinte Pessoa Jurídica do RJ - obrigatória

Observação

Regime normal desde 01/01/2013. Documentos fiscais emitidos podem gerar crédito.

**SECRETARIA DE ESTADO DE FAZENDA**

Sistema Integrado de Cadastro de Contribuintes do ICMS do Estado do Rio de Janeiro

**Comprovante de Inscrição e de Situação Cadastral****CNPJ/CPF**

04.576.614/0001-77

Inscrição Estadual

86.443.597

Data da concessão da inscrição

06/08/2001

Nome empresarial

M A M VIDAL LTDA

Título do estabelecimento**Natureza Jurídica**

Sociedade Empresária Limitada

Tipo de unidade principal

Unidade Operacional

Regime de apuração

Regime normal de tributação - Confronto débito e crédito

Endereço do estabelecimentoAVN JULIO CARUSO, 660 :DIF
BELMONTE - VOLTA REDONDA RJ 27.274-352**Situação cadastral**

Habilitada

Data da situação cadastral

13/10/2022

46.49-4/04 - COMÉRCIO ATACADISTA DE MÓVEIS E ARTIGOS DE COLCHOARIA
46.49-4/05 - COMÉRCIO ATACADISTA DE ARTIGOS DE TAPEÇARIA; PERSIANAS E CORTINAS
46.49-4/08 - COMÉRCIO ATACADISTA DE PRODUTOS DE HIGIENE, LIMPEZA E CONSERVAÇÃO DOMICILIAR
46.49-4/99 - COMÉRCIO ATACADISTA DE OUTROS EQUIPAMENTOS E ARTIGOS DE USO PESSOAL E DOMÉSTICO NÃO ESPECIFICADOS ANTERIORMENTE
46.52-4/00 - COMÉRCIO ATACADISTA DE COMPONENTES ELETRÔNICOS E EQUIPAMENTOS DE TELEFONIA E COMUNICAÇÃO
46.61-3/00 - COMÉRCIO ATACADISTA DE MÁQUINAS, APARELHOS E EQUIPAMENTOS PARA USO AGROPECUÁRIO PARTES E PEÇAS
46.62-1/00 - COMÉRCIO ATACADISTA DE MÁQUINAS, EQUIPAMENTOS PARA TERRAPLENAGEM, MINERAÇÃO E CONSTRUÇÃO; PARTES E PEÇAS
46.63-0/00 - COMÉRCIO ATACADISTA DE MÁQUINAS E EQUIPAMENTOS PARA USO INDUSTRIAL; PARTES E PEÇAS
46.64-8/00 - COMÉRCIO ATACADISTA DE MÁQUINAS, APARELHOS E EQUIPAMENTOS PARA USO ODONTO-MÉDICO-HOSPITALAR; PARTES E PEÇAS
46.65-6/00 - COMÉRCIO ATACADISTA DE MÁQUINAS E EQUIPAMENTOS PARA USO COMERCIAL; PARTES E PEÇAS
46.69-9/01 - COMÉRCIO ATACADISTA DE BOMBAS E COMPRESSORES; PARTES E PEÇAS
46.69-9/99 - COMÉRCIO ATACADISTA DE OUTRAS MÁQUINAS E EQUIPAMENTOS NÃO ESPECIFICADOS

Unidade de cadastro

AFR 63.01 - Médio Vale do Paraíba

Tipo da Inscrição

Contribuinte Pessoa Jurídica do RJ - obrigatória

Observação

Regime normal desde 01/01/2013. Documentos fiscais emitidos podem gerar crédito.

**SECRETARIA DE ESTADO DE FAZENDA**

Sistema Integrado de Cadastro de Contribuintes do ICMS do Estado do Rio de Janeiro

**Comprovante de Inscrição e de Situação Cadastral****CNPJ/CPF**

04.576.614/0001-77

Inscrição Estadual

86.443.597

Data da concessão da inscrição

06/08/2001

Nome empresarial

M A M VIDAL LTDA

Título do estabelecimento**Natureza Jurídica**

Sociedade Empresária Limitada

Tipo de unidade principal

Unidade Operacional

Regime de apuração

Regime normal de tributação - Confronto débito e crédito

Endereço do estabelecimentoAVN JIULIO CARUSO, 660 :DIF
BELMONTE - VOLTA REDONDA RJ 27.274-352**Situação cadastral**

Habilitada

Data da situação cadastral

13/10/2022

ANTERIORMENTE; PARTES E PEÇAS

46.71-1/00 - COMÉRCIO ATACADISTA DE MADEIRA E PRODUTOS DERIVADOS

46.72-9/00 - COMÉRCIO ATACADISTA DE FERRAGENS E FERRAMENTAS

46.73-7/00 - COMÉRCIO ATACADISTA DE MATERIAL ELÉTRICO

46.79-6/02 - COMÉRCIO ATACADISTA DE MÁRMORES E GRANITOS

46.79-6/03 - COMÉRCIO ATACADISTA DE VIDROS, ESPELHOS E VITRAIS

46.79-6/04 - COMÉRCIO ATACADISTA ESPECIALIZADO DE MATERIAIS DE CONSTRUÇÃO NÃO ESPECIFICADOS

ANTERIORMENTE

46.83-4/00 - COMÉRCIO ATACADISTA DE DEFENSIVOS AGRÍCOLAS, ADUBOS, FERTILIZANTES E CORRETIVOS DO SOLO

46.84-2/99 - COMÉRCIO ATACADISTA DE OUTROS PRODUTOS QUÍMICOS E PETROQUÍMICOS NÃO ESPECIFICADOS ANTERIORMENTE

46.89-3/99 - COMÉRCIO ATACADISTA ESPECIALIZADO EM OUTROS PRODUTOS INTERMEDIÁRIOS NÃO ESPECIFICADOS ANTERIORMENTE

46.92-3/00 - COMÉRCIO ATACADISTA DE MERCADORIAS EM GERAL, COM PREDOMINÂNCIA DE INSUMOS AGROPECUÁRIOS

47.23-7/00 - COMÉRCIO VAREJISTA DE BEBIDAS

47.29-6/99 - COMÉRCIO VAREJISTA DE PRODUTOS ALIMENTÍCIOS EM GERAL OU ESPECIALIZADO EM PRODUTOS ALIMENTÍCIOS NÃO ESPECIFICADOS ANTERIORMENTE

Unidade de cadastro

AFR 63.01 - Médio Vale do Paraíba

Tipo da Inscrição

Contribuinte Pessoa Jurídica do RJ - obrigatória

Observação

Regime normal desde 01/01/2013. Documentos fiscais emitidos podem gerar crédito.



SECRETARIA DE ESTADO DE FAZENDA

Sistema Integrado de Cadastro de Contribuintes do ICMS do Estado do Rio de Janeiro



Comprovante de Inscrição e de Situação Cadastral

CNPJ/CPF

04.576.614/0001-77

Inscrição Estadual

86.443.597

Data da concessão da inscrição

06/08/2001

Nome empresarial

M A M VIDAL LTDA

Título do estabelecimento

Natureza Jurídica

Sociedade Empresária Limitada

Tipo de unidade principal

Unidade Operacional

Regime de apuração

Regime normal de tributação - Confronto débito e crédito

Endereço do estabelecimento

AVN JIULIO CARUSO, 660 :DIF
BELMONTE - VOLTA REDONDA RJ 27.274-352

Situação cadastral

Habilitada

Data da situação cadastral

13/10/2022

47.32-6/00 - COMÉRCIO VAREJISTA DE LUBRIFICANTES
47.41-5/00 - COMÉRCIO VAREJISTA DE TINTAS E MATERIAIS PARA PINTURA
47.44-0/03 - COMÉRCIO VAREJISTA DE MATERIAIS HIDRÁULICOS
47.44-0/99 - COMÉRCIO VAREJISTA DE MATERIAIS DE CONSTRUÇÃO EM GERAL
47.51-2/01 - COMÉRCIO VAREJISTA ESPECIALIZADO DE EQUIPAMENTOS E SUPRIMENTOS DE INFORMÁTICA
47.53-9/00 - COMÉRCIO VAREJISTA ESPECIALIZADO DE ELETRODOMÉSTICOS E EQUIPAMENTOS DE ÁUDIO E VÍDEO
47.55-5/01 - COMÉRCIO VAREJISTA DE TECIDOS
47.56-3/00 - COMÉRCIO VAREJISTA ESPECIALIZADO DE INSTRUMENTOS MUSICAIS E ACESSÓRIOS
47.61-0/01 - COMÉRCIO VAREJISTA DE LIVROS
47.63-6/01 - COMÉRCIO VAREJISTA DE BRINQUEDOS E ARTIGOS RECREATIVOS
47.63-6/02 - COMÉRCIO VAREJISTA DE ARTIGOS ESPORTIVOS
47.63-6/03 - COMÉRCIO VAREJISTA DE BICICLETAS E TRICICLOS; PEÇAS E ACESSÓRIOS
47.63-6/04 - COMÉRCIO VAREJISTA DE ARTIGOS DE CAÇA, PESCA E CAMPING
47.63-6/05 - COMÉRCIO VAREJISTA DE EMBARCAÇÕES E OUTROS VEÍCULOS RECREATIVOS; PEÇAS E ACESSÓRIOS
47.71-7/04 - COMÉRCIO VAREJISTA DE MEDICAMENTOS VETERINÁRIOS
47.72-5/00 - COMÉRCIO VAREJISTA DE COSMÉTICOS, PRODUTOS DE PERFUMARIA E DE HIGIENE PESSOAL
47.89-0/04 - COMÉRCIO VAREJISTA DE ANIMAIS VIVOS E DE ARTIGOS E ALIMENTOS PARA ANIMAIS DE

Unidade de cadastro

AFR 63.01 - Médio Vale do Paraíba

Tipo da Inscrição

Contribuinte Pessoa Jurídica do RJ - obrigatória

Observação

Regime normal desde 01/01/2013. Documentos fiscais emitidos podem gerar crédito.



SECRETARIA DE ESTADO DE FAZENDA

Sistema Integrado de Cadastro de Contribuintes do ICMS do Estado do Rio de Janeiro



Comprovante de Inscrição e de Situação Cadastral

CNPJ/CPF

04.576.614/0001-77

Inscrição Estadual

86.443.597

Data da concessão da inscrição

06/08/2001

Nome empresarial

M A M VIDAL LTDA

Título do estabelecimento

Natureza Jurídica

Sociedade Empresária Limitada

Tipo de unidade principal

Unidade Operacional

Regime de apuração

Regime normal de tributação - Confronto débito e crédito

Endereço do estabelecimento

AVN JIULIO CARUSO, 660 :DIF
BELMONTE - VOLTA REDONDA RJ 27.274-352

Situação cadastral

Habilitada

Data da situação cadastral

13/10/2022

ESTIMAÇÃO

47.89-0/05 - COMÉRCIO VAREJISTA DE PRODUTOS SANEANTES DOMISSANITÁRIOS

58.29-8/00 - EDIÇÃO INTEGRADA À IMPRESSÃO DE CADASTROS, LISTAS E OUTROS PRODUTOS GRÁFICOS

74.90-1/03 - SERVIÇOS DE AGRONOMIA E DE CONSULTORIA ÀS ATIVIDADES AGRÍCOLAS E PECUÁRIAS

75.00-1/00 - ATIVIDADES VETERINÁRIAS

77.11-0/00 - LOCAÇÃO DE AUTOMÓVEIS SEM CONDUTOR

77.19-5/99 - LOCAÇÃO DE OUTROS MEIOS DE TRANSPORTE NÃO ESPECIFICADOS ANTERIORMENTE, SEM CONDUTOR

77.21-7/00 - ALUGUEL DE EQUIPAMENTOS RECREATIVOS E ESPORTIVOS

77.29-2/02 - ALUGUEL DE MÓVEIS, UTENSÍLIOS E APARELHOS DE USO DOMÉSTICO E PESSOAL; INSTRUMENTOS MUSICAIS

77.31-4/00 - ALUGUEL DE MÁQUINAS E EQUIPAMENTOS AGRÍCOLAS SEM OPERADOR

77.32-2/02 - ALUGUEL DE ANDAIMES

77.33-1/00 - ALUGUEL DE MÁQUINAS E EQUIPAMENTOS PARA ESCRITÓRIO

77.39-0/99 - ALUGUEL DE OUTRAS MÁQUINAS E EQUIPAMENTOS COMERCIAIS E INDUSTRIAIS NÃO ESPECIFICADOS ANTERIORMENTE, SEM OPERADOR

81.21-4/00 - LIMPEZA EM PRÉDIOS E EM DOMICÍLIOS

81.22-2/00 - IMUNIZAÇÃO E CONTROLE DE PRAGAS URBANAS

81.29-0/00 - ATIVIDADES DE LIMPEZA NÃO ESPECIFICADAS ANTERIORMENTE

Unidade de cadastro

AFR 63.01 - Médio Vale do Paraíba

Tipo da Inscrição

Contribuinte Pessoa Jurídica do RJ - obrigatória

Observação

Regime normal desde 01/01/2013. Documentos fiscais emitidos podem gerar crédito.



SECRETARIA DE ESTADO DE FAZENDA

Sistema Integrado de Cadastro de Contribuintes do ICMS do Estado do Rio de Janeiro



Comprovante de Inscrição e de Situação Cadastral

CNPJ/CPF

04.576.614/0001-77

Inscrição Estadual

86.443.597

Data da concessão da inscrição

06/08/2001

Nome empresarial

M A M VIDAL LTDA

Título do estabelecimento

Natureza Jurídica

Sociedade Empresária Limitada

Tipo de unidade principal

Unidade Operacional

Regime de apuração

Regime normal de tributação - Confronto débito e crédito

Endereço do estabelecimento

AVN JIULIO CARUSO, 660 :DIF
BELMONTE - VOLTA REDONDA RJ 27.274-352

Situação cadastral

Habilitada

Data da situação cadastral

13/10/2022

81.30-3/00 - ATIVIDADES PAISAGÍSTICAS

95.11-8/00 - REPARAÇÃO E MANUTENÇÃO DE COMPUTADORES E DE EQUIPAMENTOS PERIFÉRICOS

95.29-1/05 - REPARAÇÃO DE ARTIGOS DO MOBILIÁRIO

96.09-2/08 - Higiene e embelezamento de animais domésticos

Unidade de cadastro

AFR 63.01 - Médio Vale do Paraíba

Tipo da Inscrição

Contribuinte Pessoa Jurídica do RJ - obrigatória

Observação

Regime normal desde 01/01/2013. Documentos fiscais emitidos podem gerar crédito.

Comprovante emitido nos termos da Resolução SEFAZ nº 720/2014, Parte II, Anexo I, em 15/12/2022 15:33:27.

Sistema Nacional de Registro de Empresas Mercantis - SINREM



GOVERNO DO ESTADO
RIO DE JANEIRO

Governo do Estado do Rio de Janeiro
Secretaria Estadual de Desenvolvimento Econômico, Indústria, Comércio e Serviços
Junta Comercial do Estado do Rio de Janeiro



CERTIDÃO SIMPLIFICADA

Certidão Simplificada para Sociedades Empresárias, exceto as Anônimas, e suas filiais

Certificamos que as informações abaixo constam dos documentos arquivados nesta Junta Comercial e são vigentes na data da sua expedição.

Nome da empresa: M A M VIDAL LTDA			
Tipo Jurídico: Sociedade empresária limitada		Natureza Jurídica: Sociedade Empresária Limitada	
Número de Identificação do Registro de Empresas (NIRE) 332.1199783-5	CNPJ 04.576.614/0001-77	Data de Arquivamento do Ato Constitutivo 01/08/2001	Data de inícios das atividades 01/08/2001
Endereço: AV JIULIO CARUSO, 660, :DIF, BELMONTE, Volta Redonda, RJ, 27.274-352			
Capital Social: R\$100.000,00 (CEM MIL REAIS)		Prazo de Duração	Microempresa ou Empresa de Pequeno Porte
Capital Integralizado: 100.000,00 (CEM MIL REAIS)		Indeterminado	EPP
Último Arquivamento: Alteração/Alteração de Dados (Exceto Nome Empresarial)			Situação Registro Ativo
Data 14/12/2022	Número 00005208801	Ato/eventos 002/021	Status Transformada
Objeto:			

Sistema Nacional de Registro de Empresas Mercantis - SINREM



GOVERNO DO ESTADO
RIO DE JANEIRO

Governo do Estado do Rio de Janeiro

Secretaria Estadual de Desenvolvimento Econômico, Indústria, Comércio e Serviços

Junta Comercial do Estado do Rio de Janeiro

FL 353

CERTIDÃO SIMPLIFICADA

Certidão Simplificada para Sociedades Empresárias, exceto as Anônimas, e suas filiais

Certificamos que as informações abaixo constam dos documentos arquivados nesta Junta Comercial e são vigentes na data da sua expedição.

COMÉRCIO ATACADISTA DE INSTRUMENTOS E MATERIAIS PARA USO MÉDICO, CIRÚRGICO, HOSPITALAR E DE LABORATÓRIOS; COMÉRCIO ATACADISTA DE MÁQUINAS E EQUIPAMENTOS PARA USO INDUSTRIAL; PARTES E PEÇAS; COMÉRCIO ATACADISTA DE MÁQUINAS, APARELHOS E EQUIPAMENTOS PARA USO AGROPECUÁRIO; PARTES E PEÇAS; COMÉRCIO VAREJISTA DE PRODUTOS ALIMENTÍCIOS EM GERAL OU ESPECIALIZADO EM PRODUTOS ALIMENTÍCIOS NÃO ESPECIFICADOS ANTERIORMENTE; COMÉRCIO VAREJISTA DE MEDICAMENTOS VETERINÁRIOS; COMÉRCIO ATACADISTA DE ALIMENTOS PARA ANIMAIS; COMÉRCIO ATACADISTA DE MÁQUINAS, EQUIPAMENTOS PARA TERRAPLENAGEM, MINERAÇÃO E CONSTRUÇÃO; PARTES E PEÇAS; COMÉRCIO ATACADISTA DE DEFENSIVOS AGRÍCOLAS, ADUBOS, FERTILIZANTES E CORRETIVOS DO SOLO; COMÉRCIO ATACADISTA DE MATÉRIAS-PRIMAS AGRÍCOLAS NÃO ESPECIFICADAS ANTERIORMENTE; COMÉRCIO ATACADISTA DE MERCADORIAS EM GERAL, COM PREDOMINÂNCIA DE INSUMOS AGROPECUÁRIOS; COMÉRCIO VAREJISTA DE ANIMAIS VIVOS DE ARTIGOS E ALIMENTOS PARA ANIMAIS DE ESTIMAÇÃO; COMÉRCIO VAREJISTA DE PRODUTOS SANEANTES DOMISSANITÁRIOS; COMÉRCIO ATACADISTA DE SEMENTES, FLORES, PLANTAS E GRAMAS; COMÉRCIO ATACADISTA DE BOMBAS E COMPRESSORES; PARTES E PEÇAS; COMÉRCIO VAREJISTA DE LUBRIFICANTES; COMÉRCIO VAREJISTA DE ARTIGOS DE CAÇA, PESCA E CAMPING; COMÉRCIO VAREJISTA DE BRINQUEDOS E ARTIGOS RECREATIVOS; COMÉRCIO VAREJISTA DE ARTIGOS ESPORTIVOS; COMÉRCIO VAREJISTA DE LIVROS; COMÉRCIO VAREJISTA DE MATERIAIS HIDRÁULICOS; COMÉRCIO VAREJISTA DE MATERIAIS DE CONSTRUÇÃO EM GERAL; COMÉRCIO VAREJISTA DE COSMÉTICOS, PRODUTOS DE PERFUMARIA E DE HIGIENE PESSOAL; COMÉRCIO VAREJISTA ESPECIALIZADO DE INSTRUMENTOS MUSICAIS E ACESSÓRIOS; COMÉRCIO A VAREJO DE PEÇAS E ACESSÓRIOS NOVOS PARA VEÍCULOS AUTOMOTORES; COMÉRCIO VAREJISTA ESPECIALIZADO DE ELETRODOMÉSTICOS E EQUIPAMENTOS DE ÁUDIO E VÍDEO; COMÉRCIO VAREJISTA DE TINTAS E MATERIAIS PARA PINTURA; COMÉRCIO ATACADISTA DE ROUPAS E ACESSÓRIOS PARA USO PROFISSIONAL E DE SEGURANÇA DO TRABALHO; COMÉRCIO VAREJISTA ESPECIALIZADO DE EQUIPAMENTOS E SUPRIMENTOS DE INFORMÁTICA; COMÉRCIO ATACADISTA DE OUTROS EQUIPAMENTOS E ARTIGOS DE USO PESSOAL E DOMÉSTICO NÃO ESPECIFICADOS ANTERIORMENTE; COMÉRCIO ATACADISTA DE ARTIGOS DE ARMARINHO; COMÉRCIO ATACADISTA DE MÁQUINAS, APARELHOS E EQUIPAMENTOS PARA USO ODONTO-MÉDICO-HOSPITALAR; PARTES E PEÇAS; COMÉRCIO VAREJISTA DE EMBARCAÇÕES E OUTROS VEÍCULOS RECREATIVOS; PEÇAS E ACESSÓRIOS; COMÉRCIO ATACADISTA DE EQUIPAMENTOS ELÉTRICOS DE USO PESSOAL E DOMÉSTICO; COMÉRCIO ATACADISTA DE OUTRAS MÁQUINAS E EQUIPAMENTOS NÃO ESPECIFICADOS ANTERIORMENTE; PARTES E PEÇAS; COMÉRCIO ATACADISTA DE ANIMAIS VIVOS; COMÉRCIO POR ATACADO DE REBOQUES E SEMI-REBOQUES NOVOS E USADOS; COMÉRCIO POR ATACADO DE CAMINHÕES NOVOS E USADOS; COMÉRCIO POR ATACADO DE AUTOMÓVEIS, CAMIONETAS E UTILITÁRIOS NOVOS E USADOS; COMÉRCIO ATACADISTA DE OUTROS PRODUTOS QUÍMICOS E PETROQUÍMICOS NÃO ESPECIFICADOS ANTERIORMENTE; ALOJAMENTO, HIGIENE E EMBELEZAMENTO DE ANIMAIS; PINTURA PARA SINALIZAÇÃO EM PISTAS RODOVIÁRIAS E AEROPORTOS; OBRAS DE URBANIZAÇÃO - RUAS, PRAÇAS E CALÇADAS; ATIVIDADES PAISAGÍSTICAS; SERVIÇOS DE PINTURA DE EDIFÍCIOS EM GERAL; IMUNIZAÇÃO E CONTROLE DE PRAGAS URBANAS; ALUGUEL DE MÁQUINAS E EQUIPAMENTOS AGRÍCOLAS SEM OPERADOR; LOCAÇÃO DE OUTROS MEIOS DE TRANSPORTE NÃO ESPECIFICADOS ANTERIORMENTE, SEM CONDUTOR; LIMPEZA EM PRÉDIOS E EM DOMICÍLIOS; ATIVIDADES DE LIMPEZA NÃO ESPECIFICADAS ANTERIORMENTE; SERVIÇO DE PREPARAÇÃO DE TERRENO, CULTIVO E COLHEITA; MANUTENÇÃO E REPARAÇÃO DE MÁQUINAS E EQUIPAMENTOS PARA AGRICULTURA E PECUÁRIA; LOCAÇÃO DE AUTOMÓVEIS SEM CONDUTOR; SERVIÇOS DE AGRONOMIA E DE CONSULTORIA ÀS ATIVIDADES AGRÍCOLAS E PECUÁRIAS; ATIVIDADES VETERINÁRIAS, ESTERILIZAÇÃO DE ANIMAIS, IMUNIZAÇÃO VETERINÁRIA, LABORATÓRIO DE ANÁLISE VETERINÁRIA, MÉDICO VETERINÁRIO, REALIZAÇÃO DE TESTES EM ANIMAIS, TRANSPORTE DE ANIMAIS, AMBULÂNCIA PARA ANIMAIS, VACINAÇÃO EM ANIMAIS, SERVIÇOS VETERINÁRIOS, HOSPITAL VETERINÁRIO, CLÍNICA VETERINÁRIA, CONSULTÓRIO VETERINÁRIO, ASSISTÊNCIA VETERINÁRIA A ANIMAIS DE ESTABELECIMENTOS AGROPECUÁRIOS E A ANIMAIS DE ESTIMAÇÃO, INCINERAÇÃO DE MATERIAIS ORGÂNICOS E INORGÂNICOS, CAPTURA DE ANIMAIS DE PEQUENO PORTE E GRANDE PORTE ABANDONADOS EM VIAS PÚBLICAS, ATIVIDADES AGROPECUÁRIAS E CHIPAGEM EM ANIMAIS.; CONSTRUÇÃO DE REDES DE ABASTECIMENTO DE ÁGUA, COLETA DE ESGOTO E CONSTRUÇÕES CORRELATAS, EXCETO OBRAS DE IRRIGAÇÃO; OBRAS DE IRRIGAÇÃO; COMÉRCIO POR ATACADO DE MOTOCICLETAS E MOTONETAS; SERVIÇOS DE PREPARAÇÃO DO TERRENO NÃO ESPECIFICADOS ANTERIORMENTE; COMÉRCIO A VAREJO DE PEÇAS E ACESSÓRIOS PARA MOTOCICLETAS E MOTONETAS. ALUGUEL DE MÓVEIS, UTENSÍLIOS E APARELHOS DE USO DOMÉSTICO E PESSOAL; INSTRUMENTOS MUSICAIS; COMÉRCIO ATACADISTA DE PRODUTOS DE HIGIENE, LIMPEZA E CONSERVAÇÃO DOMICILIAR; COMÉRCIO POR ATACADO DE PNEUMÁTICOS E CÂMARAS-DE-AIR; COMÉRCIO ATACADISTA DE TECIDOS; COMÉRCIO ATACADISTA DE CALÇADOS; COMÉRCIO ATACADISTA DE MÓVEIS E ARTIGOS DE COLCHOARIA; COMÉRCIO ATACADISTA DE ARTIGOS DE TAPEÇARIA; PERSIANAS E CORTINAS; COMÉRCIO ATACADISTA DE COMPONENTES ELETRÔNICOS E EQUIPAMENTOS DE TELEFONIA E COMUNICAÇÃO; COMÉRCIO ATACADISTA DE MADEIRA E PRODUTOS DERIVADOS; COMÉRCIO ATACADISTA DE MÁQUINAS E EQUIPAMENTOS PARA USO COMERCIAL; PARTES E PEÇAS; COMÉRCIO ATACADISTA DE VIDROS, ESPELHOS, VITRAIS E MOLDURAS; COMÉRCIO ATACADISTA ESPECIALIZADO DE MATERIAIS DE CONSTRUÇÃO NÃO ESPECIFICADOS ANTERIORMENTE; COMÉRCIO ATACADISTA ESPECIALIZADO EM OUTROS PRODUTOS INTERMEDIÁRIOS NÃO ESPECIFICADOS ANTERIORMENTE; COMÉRCIO VAREJISTA DE BEBIDAS; COMÉRCIO VAREJISTA DE TECIDOS; OBRAS DE TERRAPLENAGEM; OBRAS DE FUNDAÇÃO; SERVIÇO DE OPERAÇÃO E FORNECIMENTO DE EQUIPAMENTOS PARA TRANSPORTE DE CARGAS E PESSOAS PARA USO EM OBRAS; MANUTENÇÃO E REPARAÇÃO DE APARELHOS ELETRODOMÉSTICOS E ELETROTERAPEUTICO E EQUIPAMENTO DE IRRADIAÇÃO; ALUGUEL DE MÁQUINAS E EQUIPAMENTOS PARA CONSTRUÇÃO SEM OPERADOR; ALUGUEL DE EQUIPAMENTOS RECREATIVOS ESPORTIVOS; ALUGUEL DE MÁQUINA E EQUIPAMENTOS PARA ESCRITÓRIO; COMERCIO ATACADISTA DE ARTIGOS DE CAMA, MESA E BANHO; COMERCIO ATACADISTA DE ARTIGOS DE ESCRITÓRIO E DE PAPELARIA; COMERCIO ATACADISTA DE FERRAGENS E FERRAMENTAS; COMERCIO ATACADISTA DE MÁRMORES E GRANITOS; COMERCIO ATACADISTA DE MATERIAL ELÉTRICO; CONFECÇÃO DE ROUPAS PROFISSIONAIS, EXCETO SOB MEDIDA; EDIÇÃO INTEGRADA A

Sistema Nacional de Registro de Empresas Mercantis - SINREM



GOVERNO DO ESTADO
RIO DE JANEIRO

Governo do Estado do Rio de Janeiro

Secretaria Estadual de Desenvolvimento Econômico, Indústria, Comércio e Serviços

Junta Comercial do Estado do Rio de Janeiro



CERTIDÃO SIMPLIFICADA

Certidão Simplificada para Sociedades Empresárias, exceto as Anônimas, e suas filiais

Certificamos que as informações abaixo constam dos documentos arquivados nesta Junta Comercial e são vigentes na data da sua expedição.

IMPRESSÃO DE CADASTROS, LISTAS E DE OUTROS PRODUTOS GRÁFICOS; INSTALAÇÃO DE PORTAS, JANELAS, TETOS, DIVISÓRIAS E ARMÁRIOS EMBUTIDOS DE QUALQUER MATERIAL; INSTALAÇÃO E MANUTENÇÃO DE SISTEMAS CENTRAIS DE AR CONDICIONADO, DE VENTILAÇÃO E REFRIGERAÇÃO; MANUTENÇÃO E REPARAÇÃO DE MÁQUINAS, APARELHOS E MATERIAIS ELÉTRICOS NÃO ESPECIFICADO ANTERIORMENTE; OUTRAS OBRAS DE ACABAMENTO DA CONSTRUÇÃO; REPARAÇÃO DE ARTIGOS DO MOBILIÁRIO; REPARAÇÃO E MANUTENÇÃO DE COMPUTADORES E DE EQUIPAMENTOS PERIFÉRICOS; ALUGUEL DE OUTRAS MÁQUINAS E EQUIPAMENTOS COMERCIAIS E INDUSTRIAS NÃO ESPECIFICADOS ANTERIORMENTE SEM OPERADOR; COMÉRCIO A VAREJO DE AUTOMÓVEIS, CAMIONETAS E UTILITÁRIOS NOVOS; COMÉRCIO VAREJISTA DE BICICLETAS E TRICICLOS; PEÇAS E ACESSÓRIOS; REPRESENTANTES COMERCIAIS E AGENTES DO COMÉRCIO DE MÁQUINAS, EQUIPAMENTOS, EMBARCAÇÕES E AERONAVES; REPRESENTANTES COMERCIAIS E AGENTES DO COMÉRCIO ESPECIALIZADO EM PRODUTOS NÃO ESPECIFICADOS ANTERIORMENTE; REPRESENTANTES COMERCIAIS E AGENTES DO COMÉRCIO INSUMOS AGRÍCOLAS INDUSTRIAIS (FERTILIZANTES, ADUBOS, AGROTÓXICOS, BACTERICIDAS E SIMILARES).

Sistema Nacional de Registro de Empresas Mercantis - SINREM



GOVERNO DO ESTADO
RIO DE JANEIRO

Governo do Estado do Rio de Janeiro

Secretaria Estadual de Desenvolvimento Econômico, Indústria, Comércio e Serviços

Junta Comercial do Estado do Rio de Janeiro



CERTIDÃO SIMPLIFICADA

Certidão Simplificada para Sociedades Empresárias, exceto as Anônimas, e suas filiais

Certificamos que as informações abaixo constam dos documentos arquivados nesta Junta Comercial e são vigentes na data da sua expedição.

Atividades Econômicas:

- ◆ 4645101 **Comércio Atacadista de Instrumentos e Materiais para Uso Médico, Cirúrgico, Hospitalar e de Laboratórios**
- ◆ 4647801 Comércio Atacadista de Artigos de Escritório e de Papelaria
- ◆ 4649401 Comércio Atacadista de Equipamentos Elétricos de Uso Pessoal e Doméstico
- ◆ 4649404 Comércio Atacadista de Móveis e Artigos de Colchoaria
- ◆ 4649405 Comércio Atacadista de Artigos de Tapeçaria; Persianas e Cortinas
- ◆ 4649408 Comércio Atacadista de Produtos de Higiene, Limpeza e Conservação Domiciliar
- ◆ 4649499 Comércio Atacadista de Outros Equipamentos e Artigos de Uso Pessoal e Doméstico não Especificados Anteriormente
- ◆ 4652400 Comércio Atacadista de Componentes Eletrônicos e Equipamentos de Telefonia e Comunicação
- ◆ 4661300 Comércio Atacadista de Máquinas, Aparelhos e Equipamentos para Uso Agropecuário; Partes e Peças
- ◆ 4662100 Comércio Atacadista de Máquinas, Equipamentos para Terraplenagem, Mineração e Construção; Partes e Peças
- ◆ 4663000 Comércio Atacadista de Máquinas e Equipamentos para Uso Industrial; Partes e Peças
- ◆ 4664800 Comércio Atacadista de Máquinas, Aparelhos e Equipamentos para Uso Odonto-médico-hospitalar; Partes e Peças
- ◆ 4665600 Comércio Atacadista de Máquinas e Equipamentos para Uso Comercial; Partes e Peças
- ◆ 4669901 Comércio Atacadista de Bombas e Compressores; Partes e Peças
- ◆ 4669999 Comércio Atacadista de Outras Máquinas e Equipamentos não Especificados Anteriormente; Partes e Peças
- ◆ 4671100 Comércio Atacadista de Madeira e Produtos Derivados
- ◆ 4672900 Comércio Atacadista de Ferragens e Ferramentas
- ◆ 4673700 Comércio Atacadista de Material Elétrico
- ◆ 4679602 Comércio Atacadista de Mármore e Granitos
- ◆ 4679603 Comércio Atacadista de Vidros, Espelhos e Vitrais
- ◆ 4679604 Comércio Atacadista Especializado de Materiais de Construção não Especificados Anteriormente
- ◆ 4683400 Comércio Atacadista de Defensivos Agrícolas, Adubos, Fertilizantes e Corretivos do Solo
- ◆ 4684299 Comércio Atacadista de Outros Produtos Químicos e Petroquímicos não Especificados Anteriormente
- ◆ 4689399 Comércio Atacadista Especializado em Outros Produtos Intermediários não Especificados Anteriormente
- ◆ 4692300 Comércio Atacadista de Mercadorias em Geral, com Predominância de Insumos Agropecuários
- ◆ 4723700 Comércio Varejista de Bebidas
- ◆ 4729699 Comércio Varejista de Produtos Alimentícios em Geral ou Especializado em Produtos Alimentícios não Especificados Anteriormente
- ◆ 4732600 Comércio Varejista de Lubrificantes
- ◆ 4741500 Comércio Varejista de Tintas e Materiais para Pintura
- ◆ 4744003 Comércio Varejista de Materiais Hidráulicos
- ◆ 4744099 Comércio Varejista de Materiais de Construção em Geral
- ◆ 4751201 Comércio Varejista Especializado de Equipamentos e Suprimentos de Informática
- ◆ 4753900 Comércio Varejista Especializado de Eletrodomésticos e Equipamentos de Áudio e Vídeo
- ◆ 4755501 Comércio Varejista de Tecidos
- ◆ 4756300 Comércio Varejista Especializado de Instrumentos Musicais e Acessórios
- ◆ 4761001 Comércio Varejista de Livros
- ◆ 4763601 Comércio Varejista de Brinquedos e Artigos Recreativos
- ◆ 4763602 Comércio Varejista de Artigos Esportivos
- ◆ 4763603 Comércio Varejista de Bicicletas e Triciclos; Peças e Acessórios
- ◆ 4763604 Comércio Varejista de Artigos de Caça, Pesca e Camping
- ◆ 4763605 Comércio Varejista de Embarcações e Outros Veículos Recreativos; Peças e Acessórios
- ◆ 4771704 Comércio Varejista de Medicamentos Veterinários
- ◆ 4772500 Comércio Varejista de Cosméticos, Produtos de Perfumaria e de Higiene Pessoal
- ◆ 4789004 Comércio Varejista de Animais Vivos e de Artigos e Alimentos para Animais de Estimação
- ◆ 4789005 Comércio Varejista de Produtos Saneantes Domissanitários
- ◆ 5829800 Edição Integrada À Impressão de Cadastros, Listas e Outros Produtos Gráficos
- ◆ 7490103 Serviços de Agronomia e de Consultoria Às Atividades Agrícolas e Pecuárias
- ◆ 7500100 Atividades Veterinárias
- ◆ 7711000 Locação de Automóveis sem Condutor
- ◆ 7719599 Locação de Outros Meios de Transporte não Especificados Anteriormente, sem Condutor
- ◆ 7721700 Aluguel de Equipamentos Recreativos e Esportivos
- ◆ 7729202 Aluguel de Móveis, Utensílios e Aparelhos de Uso Doméstico e Pessoal; Instrumentos Musicais
- ◆ 7731400 Aluguel de Máquinas e Equipamentos Agrícolas sem Operador
- ◆ 7732202 Aluguel de Andaimos
- ◆ 7733100 Aluguel de Máquinas e Equipamentos para Escritório
- ◆ 7739099 Aluguel de Outras Máquinas e Equipamentos Comerciais e Industriais não Especificados Anteriormente, sem Operador
- ◆ 8121400 Limpeza em Prédios e em Domicílios
- ◆ 8122200 Imunização e Controle de Pragas Urbanas
- ◆ 8129000 Atividades de Limpeza não Especificadas Anteriormente

Sistema Nacional de Registro de Empresas Mercantis - SINREM



GOVERNO DO ESTADO
RIO DE JANEIRO

Governo do Estado do Rio de Janeiro

Secretaria Estadual de Desenvolvimento Econômico, Indústria, Comércio e Serviços

Junta Comercial do Estado do Rio de Janeiro

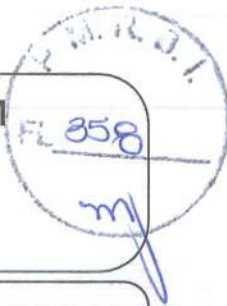

CERTIDÃO SIMPLIFICADA

Certidão Simplificada para Sociedades Empresárias, exceto as Anônimas, e suas filiais

Certificamos que as informações abaixo constam dos documentos arquivados nesta Junta Comercial e são vigentes na data da sua expedição.

Nome da empresa: M A M VIDAL LTDA			
Tipo Jurídico: Sociedade empresária limitada		Natureza Jurídica: Sociedade Empresária Limitada	
Número de Identificação do Registro de Empresas (NIRE) 332.1199783-5	CNPJ 04.576.614/0001-77	Data de Arquivamento do Ato Constitutivo 01/08/2001	Data de inícios das atividades 01/08/2001
Endereço: AV JIULIO CARUSO, 660, :DIF, BELMONTE, Volta Redonda, RJ, 27.274-352			
Capital Social: R\$100.000,00 (CEM MIL REAIS)		Prazo de Duração	Microempresa ou Empresa de Pequeno Porte
Capital Integralizado: 100.000,00 (CEM MIL REAIS)		Indeterminado	EPP
Último Arquivamento: Alteração/Alteração de Dados (Exceto Nome Empresarial)			Situação Registro Ativo
Data 14/12/2022	Número 00005208801	Ato/eventos 002/021	Status Transformada
Objeto:			

Sistema Nacional de Registro de Empresas Mercantis - SINREM



GOVERNO DO ESTADO
RIO DE JANEIRO

Governo do Estado do Rio de Janeiro

Secretaria Estadual de Desenvolvimento Econômico, Indústria, Comércio e Serviços

Junta Comercial do Estado do Rio de Janeiro

Fl. 359

m

CERTIDÃO SIMPLIFICADA

Certidão Simplificada para Sociedades Empresárias, exceto as Anônimas, e suas filiais

Certificamos que as informações abaixo constam dos documentos arquivados nesta Junta Comercial e são vigentes na data da sua expedição.

COMÉRCIO ATACADISTA DE INSTRUMENTOS E MATERIAIS PARA USO MÉDICO, CIRÚRGICO, HOSPITALAR E DE LABORATÓRIOS; COMÉRCIO ATACADISTA DE MÁQUINAS E EQUIPAMENTOS PARA USO INDUSTRIAL; PARTES E PEÇAS; COMÉRCIO ATACADISTA DE MÁQUINAS, APARELHOS E EQUIPAMENTOS PARA USO AGROPECUÁRIO; PARTES E PEÇAS; COMÉRCIO VAREJISTA DE PRODUTOS ALIMENTÍCIOS EM GERAL OU ESPECIALIZADO EM PRODUTOS ALIMENTÍCIOS NÃO ESPECIFICADOS ANTERIORMENTE; COMÉRCIO VAREJISTA DE MEDICAMENTOS VETERINÁRIOS; COMÉRCIO ATACADISTA DE ALIMENTOS PARA ANIMAIS; COMÉRCIO ATACADISTA DE MÁQUINAS, EQUIPAMENTOS PARA TERRAPLENAGEM, MINERAÇÃO E CONSTRUÇÃO; PARTES E PEÇAS; COMÉRCIO ATACADISTA DE DEFENSIVOS AGRÍCOLAS, ADUBOS, FERTILIZANTES E CORRETIVOS DO SOLO; COMÉRCIO ATACADISTA DE MATÉRIAS-PRIMAS AGRÍCOLAS NÃO ESPECIFICADAS ANTERIORMENTE; COMÉRCIO ATACADISTA DE MERCADORIAS EM GERAL, COM PREDOMINÂNCIA DE INSUMOS AGROPECUÁRIOS; COMÉRCIO VAREJISTA DE ANIMAIS VIVOS DE ARTIGOS E ALIMENTOS PARA ANIMAIS DE ESTIMAÇÃO; COMÉRCIO VAREJISTA DE PRODUTOS SANEANTES DOMISSANITÁRIOS; COMÉRCIO ATACADISTA DE SEMENTES, FLORES, PLANTAS E GRAMAS; COMÉRCIO ATACADISTA DE BOMBAS E COMPRESSORES; PARTES E PEÇAS; COMÉRCIO VAREJISTA DE LUBRIFICANTES; COMÉRCIO VAREJISTA DE ARTIGOS DE CAÇA, PESCA E CAMPING; COMÉRCIO VAREJISTA DE BRINQUEDOS E ARTIGOS RECREATIVOS; COMÉRCIO VAREJISTA DE ARTIGOS ESPORTIVOS; COMÉRCIO VAREJISTA DE LIVROS; COMÉRCIO VAREJISTA DE MATERIAIS HIDRÁULICOS; COMÉRCIO VAREJISTA DE MATERIAIS DE CONSTRUÇÃO EM GERAL; COMÉRCIO VAREJISTA DE COSMÉTICOS, PRODUTOS DE PERFUMARIA E DE HIGIENE PESSOAL; COMÉRCIO VAREJISTA ESPECIALIZADO DE INSTRUMENTOS MUSICAIS E ACESSÓRIOS; COMÉRCIO A VAREJO DE PEÇAS E ACESSÓRIOS NOVOS PARA VEÍCULOS AUTOMOTORES; COMÉRCIO VAREJISTA ESPECIALIZADO DE ELETRODOMÉSTICOS E EQUIPAMENTOS DE ÁUDIO E VÍDEO; COMÉRCIO VAREJISTA DE TINTAS E MATERIAIS PARA PINTURA; COMÉRCIO ATACADISTA DE ROUPAS E ACESSÓRIOS PARA USO PROFISSIONAL E DE SEGURANÇA DO TRABALHO; COMÉRCIO VAREJISTA ESPECIALIZADO DE EQUIPAMENTOS E SUPRIMENTOS DE INFORMÁTICA; COMÉRCIO ATACADISTA DE OUTROS EQUIPAMENTOS E ARTIGOS DE USO PESSOAL E DOMÉSTICO NÃO ESPECIFICADOS ANTERIORMENTE; COMÉRCIO ATACADISTA DE ARTIGOS DE ARMARINHO; COMÉRCIO ATACADISTA DE MÁQUINAS, APARELHOS E EQUIPAMENTOS PARA USO ODONTO-MÉDICO-HOSPITALAR; PARTES E PEÇAS; COMÉRCIO VAREJISTA DE EMBARCAÇÕES E OUTROS VEÍCULOS RECREATIVOS; PEÇAS E ACESSÓRIOS; COMÉRCIO ATACADISTA DE EQUIPAMENTOS ELÉTRICOS DE USO PESSOAL E DOMÉSTICO; COMÉRCIO ATACADISTA DE OUTRAS MÁQUINAS E EQUIPAMENTOS NÃO ESPECIFICADOS ANTERIORMENTE; PARTES E PEÇAS; COMÉRCIO ATACADISTA DE ANIMAIS VIVOS; COMÉRCIO POR ATACADO DE REBOQUES E SEMI-REBOQUES NOVOS E USADOS; COMÉRCIO POR ATACADO DE CAMINHÕES NOVOS E USADOS; COMÉRCIO POR ATACADO DE AUTOMÓVEIS, CAMIONETAS E UTILITÁRIOS NOVOS E USADOS; COMÉRCIO ATACADISTA DE OUTROS PRODUTOS QUÍMICOS E PETROQUÍMICOS NÃO ESPECIFICADOS ANTERIORMENTE; ALOJAMENTO, HIGIENE E EMBELEZAMENTO DE ANIMAIS; PINTURA PARA SINALIZAÇÃO EM PISTAS RODOVIÁRIAS E AEROPORTOS; OBRAS DE URBANIZAÇÃO - RUAS, PRAÇAS E CALÇADAS; ATIVIDADES PAISAGÍSTICAS; SERVIÇOS DE PINTURA DE EDIFÍCIOS EM GERAL; IMUNIZAÇÃO E CONTROLE DE PRAGAS URBANAS; ALUGUEL DE MÁQUINAS E EQUIPAMENTOS AGRÍCOLAS SEM OPERADOR; LOCAÇÃO DE OUTROS MEIOS DE TRANSPORTE NÃO ESPECIFICADOS ANTERIORMENTE, SEM CONDUTOR; LIMPEZA EM PRÉDIOS E EM DOMICÍLIOS; ATIVIDADES DE LIMPEZA NÃO ESPECIFICADAS ANTERIORMENTE; SERVIÇO DE PREPARAÇÃO DE TERRENO, CULTIVO E COLHEITA; MANUTENÇÃO E REPARAÇÃO DE MÁQUINAS E EQUIPAMENTOS PARA AGRICULTURA E PECUÁRIA; LOCAÇÃO DE AUTOMÓVEIS SEM CONDUTOR; SERVIÇOS DE AGRONOMIA E DE CONSULTORIA ÀS ATIVIDADES AGRÍCOLAS E PECUÁRIAS; ATIVIDADES VETERINÁRIAS, ESTERILIZAÇÃO DE ANIMAIS, IMUNIZAÇÃO VETERINÁRIA, LABORATÓRIO DE ANÁLISE VETERINÁRIA, MÉDICO VETERINÁRIO, REALIZAÇÃO DE TESTES EM ANIMAIS, TRANSPORTE DE ANIMAIS, AMBULÂNCIA PARA ANIMAIS, VACINAÇÃO EM ANIMAIS, SERVIÇOS VETERINÁRIOS, HOSPITAL VETERINÁRIO, CLÍNICA VETERINÁRIA, CONSULTÓRIO VETERINÁRIO, ASSISTÊNCIA VETERINÁRIA A ANIMAIS DE ESTABELECIMENTOS AGROPECUÁRIOS E A ANIMAIS DE ESTIMAÇÃO, INCINERAÇÃO DE MATERIAIS ORGÂNICOS E INORGÂNICOS, CAPTURA DE ANIMAIS DE PEQUENO PORTE E GRANDE PORTE ABANDONADOS EM VIAS PÚBLICAS, ATIVIDADES AGROPECUÁRIAS E CHIPAGEM EM ANIMAIS; CONSTRUÇÃO DE REDES DE ABASTECIMENTO DE ÁGUA, COLETA DE ESGOTO E CONSTRUÇÕES CORRELATAS, EXCETO OBRAS DE IRRIGAÇÃO; OBRAS DE IRRIGAÇÃO; COMÉRCIO POR ATACADO DE MOTOCICLETAS E MOTONETAS; SERVIÇOS DE PREPARAÇÃO DO TERRENO NÃO ESPECIFICADOS ANTERIORMENTE; COMÉRCIO A VAREJO DE PEÇAS E ACESSÓRIOS PARA MOTOCICLETAS E MOTONETAS. ALUGUEL DE MÓVEIS, UTENSÍLIOS E APARELHOS DE USO DOMÉSTICO E PESSOAL; INSTRUMENTOS MUSICAIS; COMÉRCIO ATACADISTA DE PRODUTOS DE HIGIENE, LIMPEZA E CONSERVAÇÃO DOMICILIAR; COMÉRCIO POR ATACADO DE PNEUMÁTICOS E CÂMARAS-DE-AIR; COMÉRCIO ATACADISTA DE TECIDOS; COMÉRCIO ATACADISTA DE CALÇADOS; COMÉRCIO ATACADISTA DE MÓVEIS E ARTIGOS DE COLCHOARIA; COMÉRCIO ATACADISTA DE ARTIGOS DE TAPEÇARIA; PERSIANAS E CORTINAS; COMÉRCIO ATACADISTA DE COMPONENTES ELETRÔNICOS E EQUIPAMENTOS DE TELEFONIA E COMUNICAÇÃO; COMÉRCIO ATACADISTA DE MADEIRA E PRODUTOS DERIVADOS; COMÉRCIO ATACADISTA DE MÁQUINAS E EQUIPAMENTOS PARA USO COMERCIAL; PARTES E PEÇAS; COMÉRCIO ATACADISTA DE VIDROS, ESPELHOS, VITRAIS E MOLDURAS; COMÉRCIO ATACADISTA ESPECIALIZADO DE MATERIAIS DE CONSTRUÇÃO NÃO ESPECIFICADOS ANTERIORMENTE; COMÉRCIO ATACADISTA ESPECIALIZADO EM OUTROS PRODUTOS INTERMEDIÁRIOS NÃO ESPECIFICADOS ANTERIORMENTE; COMÉRCIO VAREJISTA DE BEBIDAS; COMÉRCIO VAREJISTA DE TECIDOS; OBRAS DE TERRAPLENAGEM; OBRAS DE FUNDAÇÃO; SERVIÇO DE OPERAÇÃO E FORNECIMENTO DE EQUIPAMENTOS PARA TRANSPORTE DE CARGAS E PESSOAS PARA USO EM OBRAS; MANUTENÇÃO E REPARAÇÃO DE APARELHOS ELETRODOMÉSTICOS E ELETRÓTERAPEUTICO E EQUIPAMENTO DE IRRADIAÇÃO; ALUGUEL DE MÁQUINAS E EQUIPAMENTOS PARA CONSTRUÇÃO SEM OPERADOR; ALUGUEL DE EQUIPAMENTOS RECREATIVOS ESPORTIVOS; ALUGUEL DE MÁQUINA E EQUIPAMENTOS PARA ESCRITÓRIO; COMÉRCIO ATACADISTA DE ARTIGOS DE CAMA, MESA E BANHO; COMÉRCIO ATACADISTA DE ARTIGOS DE ESCRITÓRIO E DE PAPELARIA; COMÉRCIO ATACADISTA DE FERRAGENS E FERRAMENTAS; COMÉRCIO ATACADISTA DE MÁRMORES E GRANITOS; COMÉRCIO ATACADISTA DE MATERIAL ELÉTRICO; CONFECÇÃO DE ROUPAS PROFISSIONAIS, EXCETO SOB MEDIDA; EDIÇÃO INTEGRADA A

Sistema Nacional de Registro de Empresas Mercantis - SINREM



GOVERNO DO ESTADO
RIO DE JANEIRO

Governo do Estado do Rio de Janeiro

Secretaria Estadual de Desenvolvimento Econômico, Indústria, Comércio e Serviços

Junta Comercial do Estado do Rio de Janeiro



CERTIDÃO SIMPLIFICADA

Certidão Simplificada para Sociedades Empresárias, exceto as Anônimas, e suas filiais

Certificamos que as informações abaixo constam dos documentos arquivados nesta Junta Comercial e são vigentes na data da sua expedição.

IMPRESSÃO DE CADASTROS, LISTAS E DE OUTROS PRODUTOS GRÁFICOS; INSTALAÇÃO DE PORTAS, JANELAS, TETOS, DIVISÓRIAS E ARMÁRIOS EMBUTIDOS DE QUALQUER MATERIAL; INSTALAÇÃO E MANUTENÇÃO DE SISTEMAS CENTRAIS DE AR CONDICIONADO, DE VENTILAÇÃO E REFRIGERAÇÃO; MANUTENÇÃO E REPARAÇÃO DE MÁQUINAS, APARELHOS E MATERIAIS ELÉTRICOS NÃO ESPECIFICADO ANTERIORMENTE; OUTRAS OBRAS DE ACABAMENTO DA CONSTRUÇÃO; REPARAÇÃO DE ARTIGOS DO MOBILIÁRIO; REPARAÇÃO E MANUTENÇÃO DE COMPUTADORES E DE EQUIPAMENTOS PERIFÉRICOS; ALUGUEL DE OUTRAS MÁQUINAS E EQUIPAMENTOS COMERCIAIS E INDUSTRIAS NÃO ESPECIFICADOS ANTERIORMENTE SEM OPERADOR; COMÉRCIO A VAREJO DE AUTOMÓVEIS, CAMIONETAS E UTILITÁRIOS NOVOS; COMÉRCIO VAREJISTA DE BICICLETAS E TRICICLOS; PEÇAS E ACESSÓRIOS; REPRESENTANTES COMERCIAIS E AGENTES DO COMÉRCIO DE MÁQUINAS, EQUIPAMENTOS, EMBARCAÇÕES E AERONAVES; REPRESENTANTES COMERCIAIS E AGENTES DO COMÉRCIO ESPECIALIZADO EM PRODUTOS NÃO ESPECIFICADOS ANTERIORMENTE; REPRESENTANTES COMERCIAIS E AGENTES DO COMÉRCIO INSUMOS AGRÍCOLAS INDUSTRIAIS (FERTILIZANTES, ADUBOS, AGROTÓXICOS, BACTERICIDAS E SIMILARES).

Sistema Nacional de Registro de Empresas Mercantis - SINREM



GOVERNO DO ESTADO
RIO DE JANEIRO

Govorno do Estado do Rio de Janeiro

Secretaria Estadual de Desenvolvimento Econômico, Indústria, Comércio e Serviços

Junta Comercial do Estado do Rio de Janeiro

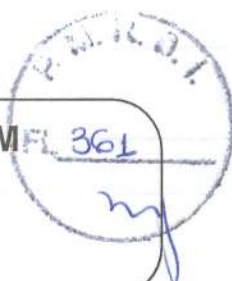

CERTIDÃO SIMPLIFICADA

Certidão Simplificada para Sociedades Empresárias, exceto as Anônimas, e suas filiais

Certificamos que as informações abaixo constam dos documentos arquivados nesta Junta Comercial e são vigentes na data da sua expedição.

Atividades Econômicas:

- ◆ 4645101 **Comércio Atacadista de Instrumentos e Materiais para Uso Médico, Cirúrgico, Hospitalar e de Laboratórios**
- ◇ 4647801 Comércio Atacadista de Artigos de Escritório e de Papelaria
- ◇ 4649401 Comércio Atacadista de Equipamentos Elétricos de Uso Pessoal e Doméstico
- ◇ 4649404 Comércio Atacadista de Móveis e Artigos de Colchoaria
- ◇ 4649405 Comércio Atacadista de Artigos de Tapeçaria; Persianas e Cortinas
- ◇ 4649408 Comércio Atacadista de Produtos de Higiene, Limpeza e Conservação Domiciliar
- ◇ 4649499 Comércio Atacadista de Outros Equipamentos e Artigos de Uso Pessoal e Doméstico não Especificados Anteriormente
- ◇ 4652400 Comércio Atacadista de Componentes Eletrônicos e Equipamentos de Telefonia e Comunicação
- ◇ 4661300 Comércio Atacadista de Máquinas, Aparelhos e Equipamentos para Uso Agropecuário; Partes e Peças
- ◇ 4662100 Comércio Atacadista de Máquinas, Equipamentos para Terraplenagem, Mineração e Construção; Partes e Peças
- ◇ 4663000 Comércio Atacadista de Máquinas e Equipamentos para Uso Industrial; Partes e Peças
- ◇ 4664800 Comércio Atacadista de Máquinas, Aparelhos e Equipamentos para Uso Odonto-médico-hospitalar; Partes e Peças
- ◇ 4665600 Comércio Atacadista de Máquinas e Equipamentos para Uso Comercial; Partes e Peças
- ◇ 4669901 Comércio Atacadista de Bombas e Compressores; Partes e Peças
- ◇ 4669999 Comércio Atacadista de Outras Máquinas e Equipamentos não Especificados Anteriormente; Partes e Peças
- ◇ 4671100 Comércio Atacadista de Madeira e Produtos Derivados
- ◇ 4672900 Comércio Atacadista de Ferragens e Ferramentas
- ◇ 4673700 Comércio Atacadista de Material Elétrico
- ◇ 4679602 Comércio Atacadista de Mármore e Granitos
- ◇ 4679603 Comércio Atacadista de Vidros, Espelhos e Vitrais
- ◇ 4679604 Comércio Atacadista Especializado de Materiais de Construção não Especificados Anteriormente
- ◇ 4683400 Comércio Atacadista de Defensivos Agrícolas, Adubos, Fertilizantes e Corretivos do Solo
- ◇ 4684299 Comércio Atacadista de Outros Produtos Químicos e Petroquímicos não Especificados Anteriormente
- ◇ 4689399 Comércio Atacadista Especializado em Outros Produtos Intermediários não Especificados Anteriormente
- ◇ 4692300 Comércio Atacadista de Mercadorias em Geral, com Predominância de Insumos Agropecuários
- ◇ 4723700 Comércio Varejista de Bebidas
- ◇ 4729699 Comércio Varejista de Produtos Alimentícios em Geral ou Especializado em Produtos Alimentícios não Especificados Anteriormente
- ◇ 4732600 Comércio Varejista de Lubrificantes
- ◇ 4741500 Comércio Varejista de Tintas e Materiais para Pintura
- ◇ 4744003 Comércio Varejista de Materiais Hidráulicos
- ◇ 4744099 Comércio Varejista de Materiais de Construção em Geral
- ◇ 4751201 Comércio Varejista Especializado de Equipamentos e Suprimentos de Informática
- ◇ 4753900 Comércio Varejista Especializado de Eletrodomésticos e Equipamentos de Áudio e Vídeo
- ◇ 4755501 Comércio Varejista de Tecidos
- ◇ 4756300 Comércio Varejista Especializado de Instrumentos Musicais e Acessórios
- ◇ 4761001 Comércio Varejista de Livros
- ◇ 4763601 Comércio Varejista de Brinquedos e Artigos Recreativos
- ◇ 4763602 Comércio Varejista de Artigos Esportivos
- ◇ 4763603 Comércio Varejista de Bicicletas e Triciclos; Peças e Acessórios
- ◇ 4763604 Comércio Varejista de Artigos de Caça, Pesca e Camping
- ◇ 4763605 Comércio Varejista de Embarcações e Outros Veículos Recreativos; Peças e Acessórios
- ◇ 4771704 Comércio Varejista de Medicamentos Veterinários
- ◇ 4772500 Comércio Varejista de Cosméticos, Produtos de Perfumaria e de Higiene Pessoal
- ◇ 4789004 Comércio Varejista de Animais Vivos e de Artigos e Alimentos para Animais de Estimação
- ◇ 4789005 Comércio Varejista de Produtos Saneantes Domissanitários
- ◇ 5829800 Edição Integrada À Impressão de Cadastros, Listas e Outros Produtos Gráficos
- ◇ 7490103 Serviços de Agronomia e de Consultoria Às Atividades Agrícolas e Pecuárias
- ◇ 7500100 Atividades Veterinárias
- ◇ 7711000 Locação de Automóveis sem Condutor
- ◇ 7719599 Locação de Outros Meios de Transporte não Especificados Anteriormente, sem Condutor
- ◇ 7721700 Aluguel de Equipamentos Recreativos e Esportivos
- ◇ 7729202 Aluguel de Móveis, Utensílios e Aparelhos de Uso Doméstico e Pessoal; Instrumentos Musicais
- ◇ 7731400 Aluguel de Máquinas e Equipamentos Agrícolas sem Operador
- ◇ 7732202 Aluguel de Andaimés
- ◇ 7733100 Aluguel de Máquinas e Equipamentos para Escritório
- ◇ 7739099 Aluguel de Outras Máquinas e Equipamentos Comerciais e Industriais não Especificados Anteriormente, sem Operador
- ◇ 8121400 Limpeza em Prédios e em Domicílios
- ◇ 8122200 Imunização e Controle de Pragas Urbanas
- ◇ 8129000 Atividades de Limpeza não Especificadas Anteriormente

Sistema Nacional de Registro de Empresas Mercantis - SINREM



GOVERNO DO ESTADO
RIO DE JANEIRO

Governo do Estado do Rio de Janeiro
Secretaria Estadual de Desenvolvimento Econômico, Indústria, Comércio e Serviços
Junta Comercial do Estado do Rio de Janeiro

CERTIDÃO SIMPLIFICADA

Certidão Simplificada para Sociedades Empresárias, exceto as Anônimas, e suas filiais

Certificamos que as informações abaixo constam dos documentos arquivados nesta Junta Comercial e são vigentes na data da sua expedição.

Nomes Anteriores:

XX

Atos Arquivados:

CERTIFICO A EXISTÊNCIA DE TODOS OS ATOS ARQUIVADOS ATÉ A PRESENTE DATA:

19/05/2022 - 33211997835 - 090 - 14/12/2022 - 00005208801 - 002 -

Art.1029 - Notificação de Retirada:

CPF/CNPJ: XXXXXXXX-XX

Participação no capital: R\$ 0,00

Condição: XXXXXXXXXXXXXXXXXXXX

Data da Notificação: xx/xx/xxxx

Liquidante:

CPF/CNPJ: XXXXXXXX-XX

Participação no Capital: 0,00

Condição: XXXXXXXXXXXXXXXXXXXX



2024/00398830-2

Local, data
Rio de Janeiro, 08 de Maio de 2024

Gabriel Oliveira de Souza Voi
SECRETÁRIO GERAL - JUCERIA

Documento Assinado por meio digital, conforme MP 2200-2 de 24/08/2001, que institui a Infra-Estrutura de Chaves Públicas Brasileira - ICP Brasil, em vigor consoante E.C nº32 de 11/09/2001 - Art.2º.
Art 1º. Fica instituída a Infra-Estrutura de Chaves Públicas Brasileira - ICP Brasil, para garantir autenticidade, integridade e validade jurídica de documentos em forma



M A M VIDAL NOGUEIRA NUTRIMENTOS ME
CONTRATO SOCIAL
POR TRANSFORMAÇÃO DE EMPRESÁRIO

MARIA APARECIDA MARTINELLI VIDAL NOGUEIRA MARTINS, brasileira, casada com comunhão parcial de bens, empresária, nascida em 29 de março de 1967, natural de Providência - MG, portadora da carteira de identidade nº. 079992848 IFP RJ e do CPF 965.456.407-63, residente e domiciliada a Rua Gil Ferreira, nº. 81, APT 304, Jardim Primavera, Volta Redonda - RJ, CEP - 27283-570, que tem justo e contratado a Empresa Individual, que gira nesta cidade de Volta Redonda - RJ, sob a denominação de **M A M VIDAL NOGUEIRA NUTRIMENTOS ME**, devidamente inscrita na Junta Comercial do Estado do Rio de Janeiro sob o NIRE 33104240251 em 26 de julho de 2001 e no CNPJ 04.576.614/0001-77, estabelecida a Avenida Savio Cota de Almeida Gama, nº. 1343, Retiro, CEP 27.281-421, fazendo uso do que permite o § 3º do art. 968 da Lei nº 10.406/2002, com a redação alterada pelo art. 10 da Lei Complementar nº 128/2008, ora transforma seu registro de **EMPRESÁRIO INDIVIDUAL** para **SOCIEDADE EMPRESÁRIA**, uma vez que admitiu a sócia **MARIA CLARA MARTINELLI NOGUEIRA MARTINS**, brasileira, solteira, comerciante, nascida em 14 de setembro de 1999, natural de Volta Redonda - RJ, portadora da carteira de identidade nº. 300752771 DETRAN RJ e do CPF 143.686.307-42, residente e domiciliada a Rua Gil Ferreira, nº. 81, APT 304, Jardim Primavera, Volta Redonda - RJ, CEP 27283-570, passando a se constituir sob o tipo jurídico **SOCIEDADE EMPRESÁRIA LIMITADA**, que pelo presente **CONTRATO SOCIAL** se regerá pelas cláusulas e condições seguintes:

Maria Clara Martinelli Nogueira Martins
Clara

DA RAZÃO SOCIAL

CLÁUSULA PRIMEIRA

A sociedade gira sob a denominação social de **M A M VIDAL LTDA**, conforme certidão expedida pela Junta Comercial do Estado do Rio de Janeiro.

DA SEDE SOCIAL

CLÁUSULA SEGUNDA

A sede social da sociedade é na cidade de **Volta Redonda - RJ**, sito a **Avenida Julio Caruso, nº. 660, DIF, Belmonte, CEP 27.274-352**, não possuindo filiais no momento, mas podendo abri-las futuramente desde que cumpridas as formalidades legais.

DA VENDA DE QUOTAS

CLÁUSULA TERCEIRA

A sócia **MARIA APARECIDA MARTINELLI VIDAL NOGUEIRA MARTINS**, já qualificada acima, vende e transfere 100.000 (cem mil) quotas no valor de R\$ 100.000,00 (cem mil reais) para **MARIA CLARA MARTINELLI NOGUEIRA MARTINS**, já qualificada acima.

DO CAPITAL SOCIAL

CLÁUSULA QUARTA

O capital social é de R\$ 100.000,00 (cem mil reais) dividido em 100.000 (cem mil) quotas no valor de R\$ 1,00 (um real) cada uma, devidamente **subscrito** e **integralizado** pela sócia em moeda corrente do país e distribuído entre este na seguinte forma:



FRANCAR CONTABILIDADE LTDA. ME
CNPJ 06.911.756/0001-79
AV ABOLIÇÃO Nº. 105 V. MURY V. REDONDA RJ

SÓCIO	NR QUOTAS	RS
MARIA CLARA MARTINELLI NOGUEIRA MARTINS	100.000	100.000,00
TOTAL	100.000	100.000,00

DO OBJETO SOCIAL

CLÁUSULA QUINTA

A sociedade tem como objeto social a exploração do ramo conforme descrição abaixo, podendo estender-se a outros ramos desde que cumpridas as formalidades legais:

CNAE 4645-1-01

- Comércio atacadista de instrumentos e materiais para uso médico, cirúrgico, hospitalar e de laboratórios.

CNAE 4663-0-00

- Comércio atacadista de Máquinas e equipamentos para uso industrial; partes e peças.

CNAE 4661-3-00

- Comércio atacadista de máquinas, aparelhos e equipamentos para uso agropecuário; partes e peças.

CNAE 4729-6-99

- Comércio varejista de produtos alimentícios em geral ou especializado em produtos alimentícios não especificados anteriormente.

CNAE 4771-7-04

- Comércio varejista de medicamentos veterinários.

CNAE 4623-1-09

- Comércio atacadista de alimentos para animais.

CNAE 4662-1-00

- Comércio atacadista de máquinas, equipamentos para terraplenagem, mineração e construção; partes e peças.

CNAE 4683-4-00

- Comércio atacadista de defensivos agrícolas, adubos, fertilizantes e corretivos do solo.

CNAE 4623-1-99

- Comércio atacadista de matérias-primas agrícolas não especificadas anteriormente.

CNAE 4692-3-00

- Comércio atacadista de mercadorias em geral, com predominância de insumos agropecuários.

CNAE 4789-0-04

- Comércio varejista de animais vivos de artigos e alimentos para animais de estimação.

CNAE 4789-0-05

- Comércio varejista de produtos saneantes domissanitários.

CNAE 4623-1-06

- Comércio atacadista de sementes, flores, plantas e gramas.

CNAE 4669-9-01

- Comércio atacadista de bombas e compressores; partes e peças.

CNAE 4732-6-00

- Comércio varejista de lubrificantes.

CNAE 4763-6-04

- Comércio varejista de artigos de caça, pesca e camping.

CNAE 4763-6-01

- Comércio varejista de brinquedos e artigos recreativos.

Maria Clara Martinelli Nogueira Martins
Clara

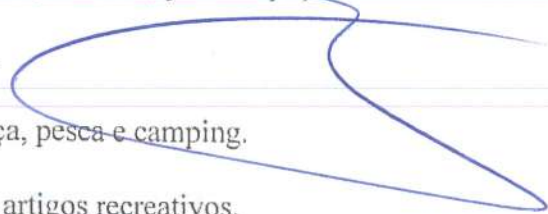



FRANCAR CONTABILIDADE LTDA. ME
CNPJ 06.911.756/0001-79
AV ABOLIÇÃO Nº. 105 V. MURY V. REDONDA RJ

CNAE 4763-6-02

- Comércio varejista de artigos esportivos.

CNAE 4761-0-01

- Comércio varejista de livros.

CNAE 4744-0-03

- Comércio varejista de materiais hidráulicos.

CNAE 4744-0-99

- Comércio varejista de materiais de construção em geral.

CNAE 4772-5-00

- Comércio varejista de cosméticos, produtos de perfumaria e de higiene pessoal.

CNAE 4756-3-00

- Comércio varejista especializado de instrumentos musicais e acessórios.

CNAE 4530-7-03

- Comércio a varejo de peças e acessórios novos para veículos automotores.

CNAE 4753-9-00

- Comércio varejista especializado de eletrodomésticos e equipamentos de áudio e vídeo.

CNAE 4741-5-00

- Comércio varejista de tintas e materiais para pintura.

CNAE 4642-7-02

- Comércio atacadista de roupas e acessórios para uso profissional e de segurança do trabalho.

CNAE 4751-2-01

- Comércio varejista especializado de equipamentos e suprimentos de informática.

CNAE 4649-4-99

- Comércio atacadista de outros equipamentos e artigos de uso pessoal e doméstico não especificados anteriormente.

CNAE 4641-9-03

- Comércio atacadista de artigos de armarinho.

CNAE 4664-8-00

- Comércio atacadista de máquinas, aparelhos e equipamentos para uso odonto-médico-hospitalar; partes e peças.

CNAE 4763-6-05

- Comércio varejista de embarcações e outros veículos recreativos; peças e acessórios.

CNAE 4649-4-01

- Comércio atacadista de equipamentos elétricos de uso pessoal e doméstico.

CNAE 4669-9-99

- Comércio atacadista de outras máquinas e equipamentos não especificados anteriormente; partes e peças.

CNAE 4623-1-01

- Comércio atacadista de animais vivos.

CNAE 4511-1-05

- Comércio por atacado de reboques e semi-reboques novos e usados.

CNAE 4511-1-04

- Comércio por atacado de caminhões novos e usados.

CNAE 4511-1-03

- Comércio por atacado de automóveis, camionetas e utilitários novos e usados.

Movs. Disc. m/movs
Café





FRANCAR CONTABILIDADE LTDA. ME
CNPJ 06.911.756/0001-79
AV ABOLIÇÃO Nº. 105 V. MURY V. REDONDA RJ

- CNAE 4684-2-99**
- Comércio atacadista de outros produtos químicos e petroquímicos não especificados anteriormente.
- CNAE 9609-2-08**
- Alojamento, higiene e embelezamento de animais.
- CNAE 4211-1-02**
- Pintura para sinalização em pistas rodoviárias e aeroportos.
- CNAE 4213-8-00**
- Obras de urbanização - ruas, praças e calçadas.
- CNAE 8130-3-00**
- Atividades paisagísticas.
- CNAE 4330-4-04**
- Serviços de pintura de edifícios em geral.
- CNAE 8122-2-00**
- Imunização e controle de pragas urbanas.
- CNAE 7731-4-00**
- Aluguel de máquinas e equipamentos agrícolas sem operador.
- CNAE 7719-5-99**
- Locação de outros meios de transporte não especificados anteriormente, sem condutor.
- CNAE 8121-4-00**
- Limpeza em prédios e em domicílios.
- CNAE 8129-0-00**
- Atividades de limpeza não especificadas anteriormente.
- CNAE 0161-0-03**
- Serviço de preparação de terreno, cultivo e colheita.
- CNAE 3314-7-11**
- Manutenção e reparação de máquinas e equipamentos para agricultura e pecuária.
- CNAE 7711-0-00**
- Locação de automóveis sem condutor.
- CNAE 7490-1-03**
- Serviços de agronomia e de consultoria às atividades agrícolas e pecuárias.
- CNAE 7500-1-00**
- Atividades veterinárias, esterilização de animais, imunização veterinária, laboratório de análise veterinária, médico veterinário, realização de testes em animais, transporte de animais, ambulância para animais, vacinação em animais, serviços veterinários, hospital veterinário, clínica veterinária, consultório veterinário, assistência veterinária a animais de estabelecimentos agropecuários e a animais de estimação, incineração de materiais orgânicos e inorgânicos, captura de animais de pequeno porte e grande porte abandonados em vias públicas, atividades agropecuárias e chipagem em animais.
- CNAE 4222-7-01**
- Construção de redes de abastecimento de água, coleta de esgoto e construções correlatas, exceto obras de irrigação.
- CNAE 4222-7-02**
- Obras de irrigação.
- CNAE 4541-2-01**
- Comércio por atacado de motocicletas e motonetas.

○ Novo class. em 27/11/2017
C. Aut



FRANCAR CONTABILIDADE LTDA. ME
CNPJ 06.911.756/0001-79
AV ABOLIÇÃO Nº. 105 V. MURY V. REDONDA RJ

CNAE 4319-3-00

- Serviços de preparação do terreno não especificados anteriormente.

CNAE 4541-2-06

- Comércio a varejo de peças e acessórios para motocicletas e motonetas.

CNAE 7729-2-02

- Aluguel de móveis, utensílios e aparelhos de uso doméstico e pessoal; instrumentos musicais.

CNAE 4649-4-08

- Comércio atacadista de produtos de higiene, limpeza e conservação domiciliar.

CNAE 4530-7-02

- Comércio por atacado de pneumáticos e câmaras-de-ar.

CNAE 4641-9-01

- Comércio atacadista de tecidos.

CNAE 4643-5-01

- Comércio atacadista de calçados.

CNAE 4649-4-04

- Comércio atacadista de móveis e artigos de colchoaria.

CNAE 4649-4-05

- Comércio atacadista de artigos de tapeçaria; persianas e cortinas.

CNAE 4652-4-00

- Comércio atacadista de componentes eletrônicos e equipamentos de telefonia e comunicação.

CNAE 4671-1-00

- Comércio atacadista de madeira e produtos derivados.

CNAE 4665-6-00

- Comércio atacadista de máquinas e equipamentos para uso comercial; partes e peças.

CNAE 4679-6-03

- Comércio atacadista de vidros, espelhos, vitrais e molduras.

CNAE 4679-6-04

- Comércio atacadista especializado de materiais de construção não especificados anteriormente.

CNAE 4689-3-99

- Comércio atacadista especializado em outros produtos intermediários não especificados anteriormente.

CNAE 4723-7-00

- Comércio varejista de bebidas.

CNAE 4755-5-01

- Comércio varejista de tecidos.

CNAE 4313-4-00

- Obras de terraplanagem.

CNAE 4391-6-00

- Obras de fundação.

CNAE 4399-1-04

- Serviço de operação e fornecimento de equipamentos para transporte de cargas e pessoas para uso em obras.

CNAE 3312-1-03

- Manutenção e reparação de aparelhos eletrodomésticos e eletroterapêutico e equipamento de irradiação.

More elas m 77 horas

Adut



FRANCAR CONTABILIDADE LTDA. ME
CNPJ 06.911.756/0001-79
AV ABOLIÇÃO Nº. 105 V. MURY V. REDONDA RJ

CNAE 7732-2-02

- Aluguel de máquinas e equipamentos para construção sem operador.

CNAE 7721-7-00

- Aluguel de equipamentos recreativos esportivos.

CNAE 7733-1-00

- Aluguel de máquina e equipamentos para escritório.

CNAE 4641-9-02

- Comercio atacadista de artigos de cama, mesa e banho.

CNAE 4647-8-01

- Comercio e atacadista de artigos de escritório e de papelaria.

CNAE 4672-9-00

- Comercio atacadista de ferragens e ferramentas.

CNAE 4679-6-02

- comercio atacadista de mármore e granitos.

CNAE 4673-7-00

- Comercio e atacadista de material elétrico.

CNAE 1413-4-01

- Confecção de roupas profissionais, exceto sob medida.

CNAE 5829-8-00

- Edição integrada a impressão de cadastros, listas e de outros produtos gráficos.

CNAE 4330-4-02

- Instalação de portas, janelas, tetos, divisórias e armários embutidos de qualquer material.

CNAE 4322-3-02

- Instalação e manutenção de sistemas centrais de ar condicionado, de ventilação e refrigeração.

CNAE 3313-9-99

- Manutenção e reparação de máquinas, aparelhos e materiais elétricos não especificado anteriormente.

CNAE 4330-4-99

- Outras obras de acabamento da construção.

CNAE 9529-1-05

- Reparação de artigos do mobiliário.

CNAE 9511-8-00

- Reparação e manutenção de computadores e de equipamentos periféricos.

CNAE 7739-0-99

- Aluguel de outras máquinas e equipamentos comerciais e industriais não especificados anteriormente sem operador.

CNAE 4511-1-01

- Comércio a varejo de automóveis, camionetas e utilitários novos.

CNAE 4763-6-03

- Comércio varejista de bicicletas e triciclos; peças e acessórios.

CNAE 4614-1-00

- Representantes comerciais e agentes do comércio de máquinas, equipamentos, embarcações e aeronaves.

CNAE 4618-4-99

- Representantes comerciais e agentes do comércio especializado em produtos não especificados anteriormente.

Gravos Clow M. Monteiro

Clow



CNAE 4612-5-00

- Representantes comerciais e agentes do comércio insumos agrícolas industriais (fertilizantes, adubos, agrotóxicos, bactericidas e similares).

DA RESPONSABILIDADE DOS SÓCIOS

CLÁUSULA SEXTA

A responsabilidade de cada sócio é restrita ao valor de suas quotas, mas todos respondem solidariamente pela integralização do capital social.

DO PRAZO E INÍCIO DAS ATIVIDADES

CLÁUSULA SETIMA

O inicio da atividade empresarial individual ocorreu em 26 de julho de 2001 e através deste instrumento prosseguirá transformada para sociedade empresária limitada a partir da data de deferimento do presente instrumento pela JUCERJA e tem seu tempo de duração indeterminado.

DA ADMINISTRAÇÃO

CLÁUSULA OITAVA

A sociedade é administrada pela sócia **MARIA CLARA MARTINELLI NOGUEIRA MARTINS**, que assinará todos os documentos da sociedade **individualmente** e fará jus a uma retirada mensal a titulo de pro-labore em montante a ser estabelecido por estes, de acordo com as disponibilidades de caixa da empresa.

DO FALECIMENTO OU INTERDIÇÃO DOS SÓCIOS

CLÁUSULA NONA

O falecimento ou interdição de qualquer dos sócios, não dará causa a dissolução da sociedade. Nesta eventualidade será levantado um Balanço Geral para apuração dos haveres do sócio falecido ou interdito que será distribuído aos seus herdeiros que poderão permanecer ou não na sociedade.

PARÁGRAFO PRIMEIRO

Se um ou mais herdeiros optar pela sua saída da sociedade, suas quotas serão oferecidas aos sócios remanescentes por escrito, por um valor que será apurado por 2 (dois) avaliadores por eles escolhidos.

PARÁGRAFO SEGUNDO

A preferência de compra das quotas dos herdeiros será de acordo com o Código Civil, e as quotas dos sócios remanescentes só poderão ser oferecidas a terceiros se houver desinteresse dos mesmos que deverá ser manifestado por escrito.

DA REPRESENTAÇÃO POR HERDEIROS

CLÁUSULA DÉCIMA

Quando partilhadas as quotas do sócio falecido e distribuídas a mais de um herdeiro, o direito de representar o capital, em todos os seus atos de interesse da sociedade, inclusive alterações contratuais, elevação de capital e entrada e saída de sócios, será neste caso exercida por um sócio

Como Clave Martinelli
Chut



FRANCAR CONTABILIDADE LTDA. ME
CNPJ 06.911.756/0001-79
AV ABOLIÇÃO Nº. 105 V. MURY V. REDONDA RJ

só, devidamente designado pelos demais beneficiários, com as quotas do falecido. No caso de não chegarem a um acordo, esse direito será atribuído ao que possuir maior número de quotas, proveniente de inventário do sócio falecido.

DA ADMISSÃO DE NOVOS SÓCIOS

CLÁUSULA DÉCIMA PRIMEIRA

Só serão admitidos novos sócios, quer por aumento de capital, quer por quaisquer outros motivos, mediante anuência expressa e por escrito dos então sócios atuais componentes da sociedade, o que se dará em documento especial por modificação deste contrato. Fica entendido e combinado que se um dos sócios pretender comprar as quotas do outro, só poderá fazer com anuência deste, ou vender suas próprias quotas, em todo ou em partes, dará preferência fazendo oferta aos demais, e se estes não se manifestarem pela aquisição, deverão fazê-lo por escrito podendo o interessado na venda cedê-la(s) a um terceiro, sempre respeitando a anuência dos sócios remanescentes.

DOS BALANÇOS GERAIS

CLÁUSULA DÉCIMA SEGUNDA

Aos trinta e um dias do mês de dezembro de cada ano, será levantado um Balanço Geral, a fim de se apurar os lucros ou prejuízos verificados no exercício, cujo produto será rateado entre os sócios, na proporção de suas quotas de capital.

DO TÉRMINO DO EXERCÍCIO SOCIAL

CLÁUSULA DÉCIMA TERCEIRA

Nos quatro meses seguintes ao término do exercício social, os sócios deliberarão sobre as contas e designarão administrador (es), quando for o caso.

DOS NEGÓCIOS ALHEIOS A SOCIEDADE

CLÁUSULA DÉCIMA QUARTA

O uso da denominação social somente poderá ser feito em negócios ligados a empresa, ficando desde já proibidos quaisquer tipos de avais, fianças, endossos, abonos ou assinaturas de favor em negócios alheios a sociedade.

DO DESIMPEDIMENTO

CLÁUSULA DÉCIMA QUINTA

Os administradores declaram sob as penas da lei, e para atender ao disposto no Art. 1011 § 1º. Do Código Civil 2002, que não estão impedidos de exercerem a administração da sociedade, por lei especial, ou em virtude de condenação criminal, ou por se encontrarem sob efeitos dela, a pena que vede, ainda que temporariamente, o acesso a cargos públicos; ou por crime falimentar, de prevaricação, peita ou suborno, concussão, peculato, ou contra a economia popular, contra o sistema financeiro nacional, contra normas de defesa da concorrência, contra as relações de consumo, fé pública, ou a propriedade.

DAS DISPOSIÇÕES FINAIS

CLÁUSULA DÉCIMA SEXTA

Os casos omissos no presente contrato serão dirimidos pela legislação brasileira aplicável a matéria e no Foro da Comarca de Volta Redonda, Estado do Rio de Janeiro.

Mário Lino M. M. Monteiro
G. S. M.



FRANCAR CONTABILIDADE LTDA. ME
CNPJ 06.911.756/0001-79
AV ABOLIÇÃO Nº. 105 V. MURY V. REDONDA RJ

E, por estarem justos e contratados assinam o presente instrumento nesta única via, na presença das testemunhas abaixo assinadas.

Volta Redonda, 05 de maio de 2022.

Maria Aparecida Martinelli Vidal Nogueira Martins
.....
MARIA APARECIDA MARTINELLI VIDAL NOGUEIRA MARTINS

Maria Clara M. N. Martins
.....
MARIA CLARA MARTINELLI NOGUEIRA MARTINS

TESTEMUNHAS

Carlos José da Costa
.....
Carlos José da Costa
CPF 251.278.967-53 RG 057409443 IFPRJ

Francisco Carlos Coimbra Faria
.....
Francisco Carlos Coimbra Faria
CPF - 327.539.267-00 RG 7002240 IPFRJ





COMUNICAÇÃO DE ENQUADRAMENTO DE EMPRESA DE PEQUENO PORTE

ILMO. SENHOR PRESIDENTE DA JUNTA COMERCIAL DO RIO DE JANEIRO

A Sociedade Limitada **M. A. M. VIDAL LTDA**, ora transformada, estabelecida na **Avenida Júlio Caruso, nº. 660, Belmonte, Volta Redonda - RJ, CEP - 27.274-352**, não possuindo filiais no momento, mas podendo, representada pela a sócia:

MARIA CLARA MARTINELLI NOGUEIRA MARTINS, brasileira, solteira, comerciante, nascida em 14 de setembro de 1999, natural de Volta Redonda - RJ, portadora da carteira de identidade nº. 300752771 DETRAN RJ e do CPF 143.686.307-42, residente e domiciliada a Rua Gil Ferreira, nº. 81, APT 304, Jardim Primavera, Volta Redonda - RJ, CEP - 27283-570.

Declara, para os fins do Art. 3º. Da Lei Complementar nº. 123/2006, que,

- a) se enquadra na situação de empresa de pequeno porte;
- b) o valor da receita bruta anual da sociedade, no presente exercício, não excederá o limite fixado no Inciso I da Lei Complementar nº. 123/2006;
- c) não se enquadra em qualquer das hipóteses de exclusão relacionadas no parágrafo 4º. Do Art. 3º. Da mesma lei.

Volta Redonda, 05 de maio de 2022.

Maria Clara M. N. Martins

MARIA CLARA MARTINELLI NOGUEIRA MARTINS



IDENTIFICAÇÃO DOS ASSINANTES

CERTIFICO QUE O ATO DA M A M VIDAL NOGUEIRA NUTRIMENTOS EPP, NIRE 33.1.0424025-1, PROTOCOLO 00-2022/378808-2, ARQUIVADO EM 19/05/2022, SOB O NÚMERO (S) 33211997835, FOI ASSINADO DIGITALMENTE.

CPF/CNPJ	Nome
327.539.267-00	FRANCISCO CARLOS COIMBRA FARIA

19 de maio de 2022.

Jorge Paulo Magdaleno Filho
Secretário Geral

379
m

FRANCAR CONTABILIDADE LTDA. ME
CNPJ 06.911.756/0001-79
AV ABOLIÇÃO N°. 105 V.MURY V. REDONDA RJ

**M A M VIDAL LTDA
PRIMEIRA ALTERAÇÃO CONTRATUAL**

MARIA CLARA MARTINELLI NOGUEIRA MARTINS, brasileira, solteira, comerciante, nascida em 14 de setembro de 1999, natural de Volta Redonda - RJ, portadora da carteira de identidade n°. 300752771 DETRAN RJ e do CPF 143.686.307-42, residente e domiciliada a Rua Gil Ferreira, n°. 81, APT 304, Jardim Primavera, Volta Redonda - RJ, CEP 27283-570, que tem justa e contratada a Sociedade Limitada, que gira nesta cidade de Volta Redonda - RJ, sob a denominação de **M A M VIDAL LTDA**, devidamente inscrita na Junta Comercial do Estado do Rio de Janeiro sob o NIRE 33211997835 em 19 de maio de 2022 e no CNPJ 04.576.614/0001-77, estabelecida a Avenida Julio Caruso, n°. 660, DIF, Belmonte, CEP 27.274-352, resolve pela primeira vez alterar as disposições contratuais, o que faz da seguinte forma:

DA VENDA DE QUOTAS

CLÁUSULA PRIMEIRA

A sócia **MARIA CLARA MARTINELLI NOGUEIRA MARTINS**, já qualificada acima, vende e transfere 100.000 (cem mil) quotas no valor de R\$ 100.000,00 (cem mil reais) para **VITOR DE SOUZA MARTINS**, brasileiro, divorciado, comerciante, nascido em 25 de janeiro de 1985, natural de Volta Redonda - RJ, portador da carteira nacional de habilitação n°. 02862801539 DETRAN RJ e do CPF 110.379.937-13, residente e domiciliado a Rua A, n°. 115, Parque das Ilhas - Santo Agostinho, Volta Redonda - RJ, CEP 27211-000.

DO CAPITAL SOCIAL

CLÁUSULA SEGUNDA

O capital social passa a ter a seguinte participação:

SÓCIO	NR QUOTAS	RS
VITOR DE SOUZA MARTINS	100.000	100.000,00
TOTAL	100.000	100.000,00

DA ADMINISTRAÇÃO

CLÁUSULA TERCEIRA

A sociedade passa a ser administrada pelo sócio **VITOR DE SOUZA MARTINS**, que assinará todos os documentos da sociedade **individualmente** e fará jus a uma retirada mensal a título de pro-labore em montante a ser estabelecido por estes, de acordo com as disponibilidades de caixa da empresa.

DAS DISPOSIÇÕES FINAIS

CLÁUSULA QUARTA

Todas as demais cláusulas e condições estabelecidas no ato constitutivo dessa sociedade e não alcançadas pelas alterações deste instrumento, permanecem em vigor, consolidando-se o contrato social em virtude delas, tal como segue neste instrumento para cumprimento de suas finalidades e das disposições legais e relativas ao registro.

Maria Clara Martins

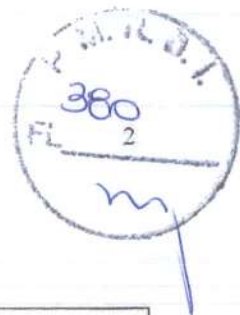

FRANCAR CONTABILIDADE LTDA. ME
CNPJ 06.911.756/0001-79
AV ABOLIÇÃO N°. 105 V. MURY V. REDONDA RJ

CONTRATO SOCIAL SOCIEDADE LIMITADA DA CONSOLIDAÇÃO

VITOR DE SOUZA MARTINS, brasileiro, divorciado, comerciante, nascido em 25 de janeiro de 1985, natural de Volta Redonda - RJ, portador da carteira nacional de habilitação nº. 02862801539 DETRAN RJ e do CPF 110.379.937-13, residente e domiciliado a Rua A, nº. 115, Parque das Ilhas - Santo Agostinho, Volta Redonda - RJ, CEP 27211-000, que tem justo e contratado a Sociedade Limitada, que gira nesta cidade de Volta Redonda - RJ, conforme cláusulas e condições seguintes.

DA RAZÃO SOCIAL

CLÁUSULA PRIMEIRA

A sociedade gira sob a denominação social de **M A M VIDAL LTDA**, conforme certidão expedida pela Junta Comercial do Estado do Rio de Janeiro.

DA SEDE SOCIAL

CLÁUSULA SEGUNDA

A sede social da sociedade é na cidade de **Volta Redonda - RJ**, sito a **Avenida Julio Caruso, nº. 660, DIF, Belmonte, CEP 27.274-352**, não possuindo filiais no momento, mas podendo abri-las futuramente desde que cumpridas as formalidades legais.

DO CAPITAL SOCIAL

CLÁUSULA TERCEIRA

O capital social é de R\$ 100.000,00 (cem mil reais) dividido em 100.000 (cem mil) quotas no valor de R\$ 1,00 (um real) cada uma, devidamente **subscrito e integralizado** pelo sócio em moeda corrente do país e distribuído entre este na seguinte forma:

SÓCIO	NR QUOTAS	RS
VITOR DE SOUZA MARTINS	100.000	100.000,00
TOTAL	100.000	100.000,00

DO OBJETO SOCIAL

CLÁUSULA QUARTA

A sociedade tem como objeto social a exploração do ramo conforme descrição abaixo, podendo estender-se a outros ramos desde que cumpridas as formalidades legais:

CNAE 4645-1-01

- Comércio atacadista de instrumentos e materiais para uso médico, cirúrgico, hospitalar e de laboratórios.

CNAE 4663-0-00

- Comércio atacadista de Máquinas e equipamentos para uso industrial; partes e peças.

CNAE 4661-3-00

- Comércio atacadista de máquinas, aparelhos e equipamentos para uso agropecuário; partes e peças.

Mário Claudio Martins



FRANCAR CONTABILIDADE LTDA. ME
CNPJ 06.911.756/0001-79
AV ABOLIÇÃO Nº. 105 V. MURY V. REDONDA RJ

CNAE 4729-6-99

- Comércio varejista de produtos alimentícios em geral ou especializado em produtos alimentícios não especificados anteriormente.

CNAE 4771-7-04

- Comércio varejista de medicamentos veterinários.

CNAE 4623-1-09

- Comércio atacadista de alimentos para animais.

CNAE 4662-1-00

- Comércio atacadista de máquinas, equipamentos para terraplenagem, mineração e construção; partes e peças.

CNAE 4683-4-00

- Comércio atacadista de defensivos agrícolas, adubos, fertilizantes e corretivos do solo.

CNAE 4623-1-99

- Comércio atacadista de matérias-primas agrícolas não especificadas anteriormente.

CNAE 4692-3-00

- Comércio atacadista de mercadorias em geral, com predominância de insumos agropecuários.

CNAE 4789-0-04

- Comércio varejista de animais vivos de artigos e alimentos para animais de estimação.

CNAE 4789-0-05

- Comércio varejista de produtos saneantes domissanitários.

CNAE 4623-1-06

- Comércio atacadista de sementes, flores, plantas e gramas.

CNAE 4669-9-01

- Comércio atacadista de bombas e compressores; partes e peças.

CNAE 4732-6-00

- Comércio varejista de lubrificantes.

CNAE 4763-6-04

- Comércio varejista de artigos de caça, pesca e camping.

CNAE 4763-6-01

- Comércio varejista de brinquedos e artigos recreativos.

CNAE 4763-6-02

- Comércio varejista de artigos esportivos.

CNAE 4761-0-01

- Comércio varejista de livros.

CNAE 4744-0-03

- Comércio varejista de materiais hidráulicos.

CNAE 4744-0-99

- Comércio varejista de materiais de construção em geral.

CNAE 4772-5-00

- Comércio varejista de cosméticos, produtos de perfumaria e de higiene pessoal.

CNAE 4756-3-00

- Comércio varejista especializado de instrumentos musicais e acessórios.

CNAE 4530-7-03

- Comércio a varejo de peças e acessórios novos para veículos automotores.

Mário Cloro M...m



FRANCAR CONTABILIDADE LTDA. ME
CNPJ 06.911.756/0001-79
AV ABOLIÇÃO Nº. 105 V. MURY V. REDONDA RJ

- CNAE 4753-9-00**
- Comércio varejista especializado de eletrodomésticos e equipamentos de áudio e vídeo.
- CNAE 4741-5-00**
- Comércio varejista de tintas e materiais para pintura.
- CNAE 4642-7-02**
- Comércio atacadista de roupas e acessórios para uso profissional e de segurança do trabalho.
- CNAE 4751-2-01**
- Comércio varejista especializado de equipamentos e suprimentos de informática.
- CNAE 4649-4-99**
- Comércio atacadista de outros equipamentos e artigos de uso pessoal e doméstico não especificados anteriormente.
- CNAE 4641-9-03**
- Comércio atacadista de artigos de armarinho.
- CNAE 4664-8-00**
- Comércio atacadista de máquinas, aparelhos e equipamentos para uso odonto-médico-hospitalar; partes e peças.
- CNAE 4763-6-05**
- Comércio varejista de embarcações e outros veículos recreativos; peças e acessórios.
- CNAE 4649-4-01**
- Comércio atacadista de equipamentos elétricos de uso pessoal e doméstico.
- CNAE 4669-9-99**
- Comércio atacadista de outras máquinas e equipamentos não especificados anteriormente; partes e peças.
- CNAE 4623-1-01**
- Comércio atacadista de animais vivos.
- CNAE 4511-1-05**
- Comércio por atacado de reboques e semi-reboques novos e usados.
- CNAE 4511-1-04**
- Comércio por atacado de caminhões novos e usados.
- CNAE 4511-1-03**
- Comércio por atacado de automóveis, camionetas e utilitários novos e usados.
- CNAE 4684-2-99**
- Comércio atacadista de outros produtos químicos e petroquímicos não especificados anteriormente.
- CNAE 9609-2-08**
- Alojamento, higiene e embelezamento de animais.
- CNAE 4211-1-02**
- Pintura para sinalização em pistas rodoviárias e aeroportos.
- CNAE 4213-8-00**
- Obras de urbanização - ruas, praças e calçadas.
- CNAE 8130-3-00**
- Atividades paisagísticas.
- CNAE 4330-4-04**
- Serviços de pintura de edifícios em geral.

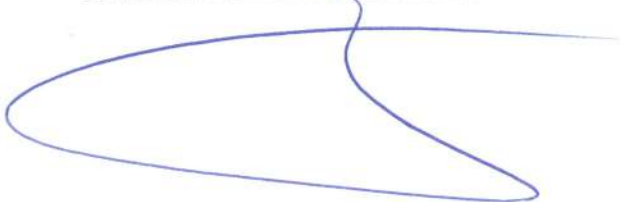

Maria Clara M. M.



FRANCAR CONTABILIDADE LTDA. ME
CNPJ 06.911.756/0001-79
AV ABOLIÇÃO Nº. 105 V. MURY V. REDONDA RJ

CNAE 8122-2-00

- Imunização e controle de pragas urbanas.

CNAE 7731-4-00

- Aluguel de máquinas e equipamentos agrícolas sem operador.

CNAE 7719-5-99

- Locação de outros meios de transporte não especificados anteriormente, sem condutor.

CNAE 8121-4-00

- Limpeza em prédios e em domicílios.

CNAE 8129-0-00

- Atividades de limpeza não especificadas anteriormente.

CNAE 0161-0-03

- Serviço de preparação de terreno, cultivo e colheita.

CNAE 3314-7-11

- Manutenção e reparação de máquinas e equipamentos para agricultura e pecuária.

CNAE 7711-0-00

- Locação de automóveis sem condutor.

CNAE 7490-1-03

- Serviços de agronomia e de consultoria às atividades agrícolas e pecuárias.

CNAE 7500-1-00

- Atividades veterinárias, esterilização de animais, imunização veterinária, laboratório de análise veterinária, médico veterinário, realização de testes em animais, transporte de animais, ambulância para animais, vacinação em animais, serviços veterinários, hospital veterinário, clínica veterinária, consultório veterinário, assistência veterinária a animais de estabelecimentos agropecuários e a animais de estimação, incineração de materiais orgânicos e inorgânicos, captura de animais de pequeno porte e grande porte abandonados em vias públicas, atividades agropecuárias e chipagem em animais.

CNAE 4222-7-01

- Construção de redes de abastecimento de água, coleta de esgoto e construções correlatas, exceto obras de irrigação.

CNAE 4222-7-02

- Obras de irrigação.

CNAE 4541-2-01

- Comércio por atacado de motocicletas e motonetas.

CNAE 4319-3-00

- Serviços de preparação do terreno não especificados anteriormente.

CNAE 4541-2-06

- Comércio a varejo de peças e acessórios para motocicletas e motonetas.

CNAE 7729-2-02

- Aluguel de móveis, utensílios e aparelhos de uso doméstico e pessoal; instrumentos musicais.

CNAE 4649-4-08

- Comércio atacadista de produtos de higiene, limpeza e conservação domiciliar.

CNAE 4530-7-02

- Comércio por atacado de pneumáticos e câmaras-de-ar.



FRANCAR CONTABILIDADE LTDA, ME
CNPJ 06.911.756/0001-79
AV ABOLIÇÃO Nº. 105 V. MURY V. REDONDA RJ

CNAE 4641-9-01

- Comércio atacadista de tecidos.

CNAE 4643-5-01

- Comércio atacadista de calçados.

CNAE 4649-4-04

- Comércio atacadista de móveis e artigos de colchoaria.

CNAE 4649-4-05

- Comércio atacadista de artigos de tapeçaria; persianas e cortinas.

CNAE 4652-4-00

- Comércio atacadista de componentes eletrônicos e equipamentos de telefonia e comunicação.

CNAE 4671-1-00

- Comércio atacadista de madeira e produtos derivados.

CNAE 4665-6-00

- Comércio atacadista de máquinas e equipamentos para uso comercial; partes e peças.

CNAE 4679-6-03

- Comércio atacadista de vidros, espelhos, vitrais e molduras.

CNAE 4679-6-04

- Comércio atacadista especializado de materiais de construção não especificados anteriormente.

CNAE 4689-3-99

- Comércio atacadista especializado em outros produtos intermediários não especificados anteriormente.

CNAE 4723-7-00

- Comércio varejista de bebidas.

CNAE 4755-5-01

- Comércio varejista de tecidos.

CNAE 4313-4-00

- Obras de terraplanagem.

CNAE 4391-6-00

- Obras de fundação.

CNAE 4399-1-04

- Serviço de operação e fornecimento de equipamentos para transporte de cargas e pessoas para uso em obras.

CNAE 3312-1-03

- Manutenção e reparação de aparelhos eletrodomésticos e eletroterapêutico e equipamento de irradiação.

CNAE 7732-2-02

- Aluguel de máquinas e equipamentos para construção sem operador.

CNAE 7721-7-00

- Aluguel de equipamentos recreativos esportivos.

CNAE 7733-1-00

- Aluguel de máquina e equipamentos para escritório.

CNAE 4641-9-02

- Comércio atacadista de artigos de cama, mesa e banho.

Maria Clara Mmm



FRANCAR CONTABILIDADE LTDA. ME
CNPJ 06.911.756/0001-79
AV ABOLIÇÃO Nº. 105 V. MURY V. REDONDA RJ

CNAE 4647-8-01

- Comercio e atacadista de artigos de escritório e de papelaria.

CNAE 4672-9-00

- Comercio atacadista de ferragens e ferramentas.

CNAE 4679-6-02

- comercio atacadista de mármore e granitos.

CNAE 4673-7-00

- Comercio e atacadista de material elétrico.

CNAE 1413-4-01

- Confecção de roupas profissionais, exceto sob medida.

CNAE 5829-8-00

- Edição integrada a impressão de cadastros, listas e de outros produtos gráficos.

CNAE 4330-4-02

- Instalação de portas, janelas, tetos, divisórias e armários embutidos de qualquer material.

CNAE 4322-3-02

- Instalação e manutenção de sistemas centrais de ar condicionado, de ventilação e refrigeração.

CNAE 3313-9-99

- Manutenção e reparação de máquinas, aparelhos e materiais elétricos não especificado anteriormente.

CNAE 4330-4-99

- Outras obras de acabamento da construção.

CNAE 9529-1-05

- Reparação de artigos do mobiliário.

CNAE 9511-8-00

- Reparação e manutenção de computadores e de equipamentos periféricos.

CNAE 7739-0-99

- Aluguel de outras máquinas e equipamentos comerciais e industriais não especificados anteriormente sem operador.

CNAE 4511-1-01

- Comércio a varejo de automóveis, camionetas e utilitários novos.

CNAE 4763-6-03

- Comércio varejista de bicicletas e triciclos; peças e acessórios.

CNAE 4614-1-00

- Representantes comerciais e agentes do comércio de máquinas, equipamentos, embarcações e aeronaves.

CNAE 4618-4-99

- Representantes comerciais e agentes do comércio especializado em produtos não especificados anteriormente.

CNAE 4612-5-00

- Representantes comerciais e agentes do comércio insumos agrícolas industriais (fertilizantes, adubos, agrotóxicos, bactericidas e similares).

DA RESPONSABILIDADE DOS SÓCIOS

CLÁUSULA QUINTA

A responsabilidade de cada sócio é restrita ao valor de suas quotas, mas todos respondem solidariamente pela integralização do capital social.



FRANCAR CONTABILIDADE LTDA. ME
CNPJ 06.911.756/0001-79
AV ABOLIÇÃO Nº. 105 V. MURY V. REDONDA RJ

DO PRAZO E INÍCIO DAS ATIVIDADES

CLÁUSULA SEXTA

O início da atividade empresarial individual ocorreu em 26 de julho de 2001 e através deste instrumento prosseguirá transformada para sociedade empresária limitada a partir da data de deferimento do presente instrumento pela JUCERJA e tem seu tempo de duração indeterminado.

DA ADMINISTRAÇÃO

CLÁUSULA SÉTIMA

A sociedade é administrada pelo sócio **VITOR DE SOUZA MARTINS**, que assinará todos os documentos da sociedade **individualmente** e fará jus a uma retirada mensal a título de pro-labore em montante a ser estabelecido por estes, de acordo com as disponibilidades de caixa da empresa.

DO FALECIMENTO OU INTERDIÇÃO DOS SÓCIOS

CLÁUSULA OITAVA

O falecimento ou interdição de qualquer dos sócios, não dará causa a dissolução da sociedade. Nesta eventualidade será levantado um Balanço Geral para apuração dos haveres do sócio falecido ou interdito que será distribuído aos seus herdeiros que poderão permanecer ou não na sociedade.

PARÁGRAFO PRIMEIRO

Se um ou mais herdeiros optar pela sua saída da sociedade, suas quotas serão oferecidas aos sócios remanescentes por escrito, por um valor que será apurado por 2 (dois) avaliadores por eles escolhidos.

PARÁGRAFO SEGUNDO

A preferência de compra das quotas dos herdeiros será de acordo com o Código Civil, e as quotas dos sócios remanescentes só poderão ser oferecidas a terceiros se houver desinteresse dos mesmos que deverá ser manifestado por escrito.

DA REPRESENTAÇÃO POR HERDEIROS

CLÁUSULA NONA

Quando partilhadas as quotas do sócio falecido e distribuídas a mais de um herdeiro, o direito de representar o capital, em todos os seus atos de interesse da sociedade, inclusive alterações contratuais, elevação de capital e entrada e saída de sócios, será neste caso exercida por um sócio só, devidamente designado pelos demais beneficiários, com as quotas do falecido. No caso de não chegarem a um acordo, esse direito será atribuído ao que possuir maior número de quotas, proveniente de inventário do sócio falecido.

DA ADMISSÃO DE NOVOS SÓCIOS

CLÁUSULA DÉCIMA

Só serão admitidos novos sócios, quer por aumento de capital, quer por quaisquer outros motivos, mediante ~~anúncia~~ ^{anúncia} expressa e por escrito dos então sócios atuais componentes da

Mouillou mmm



FRANCAR CONTABILIDADE LTDA. ME
CNPJ 06.911.756/0001-79
AV ABOLIÇÃO N.º 105 V. MURY V. REDONDA RJ

sociedade, o que se dará em documento especial por modificação deste contrato. Fica entendido e combinado que se um dos sócios pretender comprar as quotas do outro, só poderá fazer com anuência deste, ou vender suas próprias quotas, em todo ou em partes, dará preferência fazendo oferta aos demais, e se estes não se manifestarem pela aquisição, deverão fazê-lo por escrito podendo o interessado na venda cedê-la(s) a um terceiro, sempre respeitando a anuência dos sócios remanescentes.

DOS BALANÇOS GERAIS

CLÁUSULA DÉCIMA PRIMEIRA

Aos trinta e um dias do mês de dezembro de cada ano, será levantado um Balanço Geral, a fim de se apurar os lucros ou prejuízos verificados no exercício, cujo produto será rateado entre os sócios, na proporção de suas quotas de capital.

DO TÉRMINO DO EXERCÍCIO SOCIAL

CLÁUSULA DÉCIMA SEGUNDA

Nos quatro meses seguintes ao término do exercício social, os sócios deliberarão sobre as contas e designarão administrador (es), quando for o caso.

DOS NEGÓCIOS ALHEIOS A SOCIEDADE

CLÁUSULA DÉCIMA TERCEIRA

O uso da denominação social somente poderá ser feito em negócios ligados a empresa, ficando desde já proibidos quaisquer tipos de avais, fianças, endossos, abonos ou assinaturas de favor em negócios alheios a sociedade.

DO DESIMPEDIMENTO

CLÁUSULA DÉCIMA QUARTA

Os administradores declaram sob as penas da lei, e para atender ao disposto no Art. 1011 § 1º. Do Código Civil 2002, que não estão impedidos de exercerem a administração da sociedade, por lei especial, ou em virtude de condenação criminal, ou por se encontrarem sob efeitos dela, a pena que vede, ainda que temporariamente, o acesso a cargos públicos; ou por crime falimentar, de prevaricação, peita ou suborno, concussão, peculato, ou contra a economia popular, contra o sistema financeiro nacional, contra normas de defesa da concorrência, contra as relações de consumo, fé pública, ou a propriedade.

DAS DISPOSIÇÕES FINAIS

CLÁUSULA DÉCIMA QUINTA

Os casos omissos no presente contrato serão dirimidos pela legislação brasileira aplicável a matéria e no Foro da Comarca de Volta Redonda, Estado do Rio de Janeiro.

E, por estarem justos e contratados assinam o presente instrumento nesta única via, na presença das testemunhas abaixo assinadas.

mans. llo mmm



FRANCAR CONTABILIDADE LTDA. ME
CNPJ 06.911.756/0001-79
AV ABOLIÇÃO N°. 105 V. MURY V. REDONDA RJ

Volta Redonda, 08 de dezembro de 2022.

Maria Clara Martinelli Nogueira Martins
.....
MARIA CLARA MARTINELLI NOGUEIRA MARTINS

Vitor de Souza Martins
.....
VITOR DE SOUZA MARTINS

TESTEMUNHAS

Carlos José da Costa
.....
Carlos José da Costa
CPF 251.278.967-53 RG 057409443 IFPRJ

Alan Carlos de Oliveira Fortini
.....
Alan Carlos de Oliveira Fortini
CPF 128.882.557-90 RG 241501261 DETRANRJ

[Handwritten signature]



IDENTIFICAÇÃO DOS ASSINANTES

CERTIFICO QUE O ATO DA M A M VIDAL LTDA, NIRE 33.2.1199783-5, PROTOCOLO 389
00-2022/912594-8, ARQUIVADO EM 14/12/2022, SOB O NÚMERO (S) 00005208801, FOI
ASSINADO DIGITALMENTE.



CPF/CNPJ	Nome
251.278.967-53	CARLOS JOSE DA COSTA

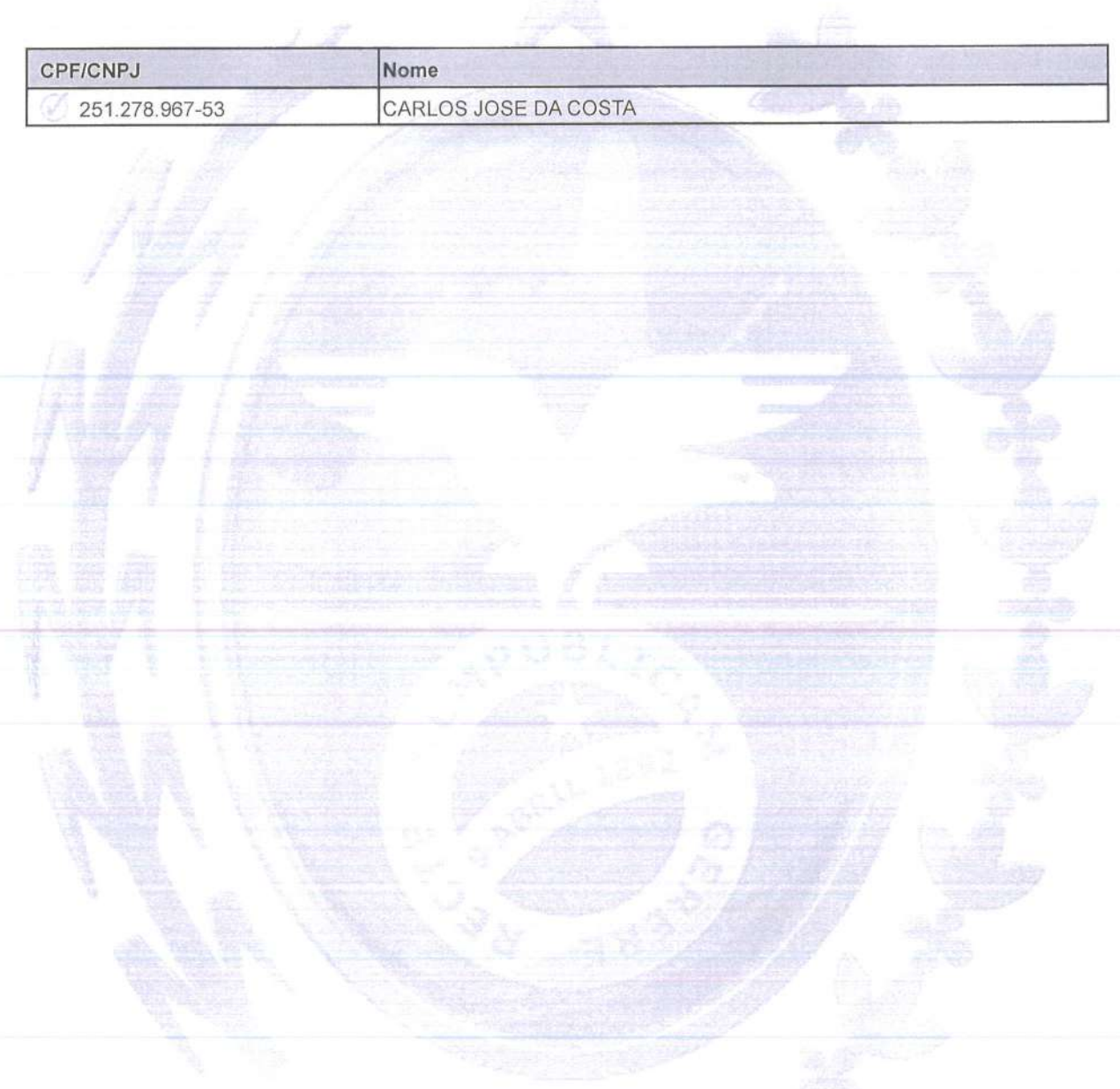

14 de dezembro de 2022.

Jorge Paulo Magdaleno Filho
Secretário Geral

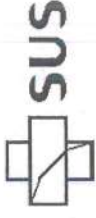

BOLETIM DE OCUPAÇÃO E FUNCIONAMENTO

PROCESSO: 2773/2022.

M A M VIDAL LTDA.

SITO: Avenida Julio Caruso nº. 660, DIF – Belmonte.

CIC/CNPJ: 04.576.614/0001-77. PODE SER OCUPADO E UTILIZADO COMO: Comércio atacadista de instrumentos e materiais para uso médico, cirúrgico, hospitalar e de laboratórios.

OBSERVADAS AS DISPOSIÇÕES REGULAMENTARES, QUANTO ÀS CONDIÇÕES.
HIGIÊNICO-SANITÁRIAS PARA FUNCIONAMENTO. SUJEITO A NOVAS FISCALIZAÇÕES.

ESTE ORIGINAL DEVE SER MANTIDO NO ESTABELECIMENTO.

Volta Redonda, 01 de Julho de 2022.

CARLOS AMARO CHICARINO DE CARVALHO
GERENTE DE DIVISÃO DA FISCALIZAÇÃO SANITÁRIA
SMS/PMVR

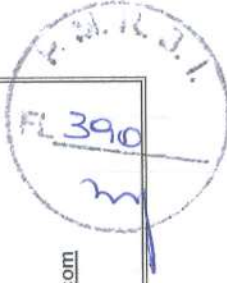



CERTIFICADO DE INSPEÇÃO SANITÁRIA

PROCESSO: 2773/2022.

O Gerente da Divisão de Fiscalização Sanitária do Município de Volta Redonda, no uso de suas atribuições, de acordo com a Legislação vigente e tendo em vista as condições higiênico-sanitárias satisfatórias no momento da inspeção do estabelecimento, resolve conceder-lhe Licença Sanitária para: **Comércio atacadista de instrumentos e materiais para uso médico, cirúrgico, hospitalar e de laboratórios.**

INTERESSADO: **M A M VIDAL LTDA.**

CIC/CNPJ: **04.576.614/0001-77.**

ENDEREÇO: **Avenida Julio Caruso nº. 660, DIF – Belmonte.**

RESPONSÁVEL TÉCNICO: **Sérgio Ricardo Martins CRMV/RJ 4628.**

VÁLIDO ATÉ: **01/07/2023.**

ESTE ORIGINAL DEVE SER MANTIDO NO ESTABELECIMENTO.

Volta Redonda, 01 de Julho de 2022.

CARLOS AMARO CHICARINO DE CARVALHO
GERENTE DE DIVISÃO DA FISCALIZAÇÃO SANITÁRIA
SMS/PMVR





PREFEITURA MUNICIPAL DE VOLTA REDONDA
SECRETARIA MUNICIPAL DE FAZENDA
DEPARTAMENTO DE ATIVIDADES ECONÔMICAS E SOCIAIS



ALVARÁ DE LICENÇA

LICENÇA CONCEDIDA DE ACORDO COM O QUE ESTABELECEM OS CÓDIGOS TRIBUTÁRIO E ADMINISTRATIVO DO MUNICÍPIO

INSCRIÇÃO 041.567.00-5	NOME OU RAZÃO SOCIAL M A M VIDAL LTDA	VALIDADE 12/09/2024
ENDEREÇO AV. JIULIO CARUSO, NO. 660 - DIF BELMONTE		
RAMO DE ATIVIDADE COM ATAC INSTRUMENTOS E MATERIAIS P USO MEDICOS, HOSPITALARE		CNPJ OU CPF 04.576.614/0001-77
LOCALIZAÇÃO	NÚMERO	INÍCIO 19/12/2002
PRINCIPAL ATIVIDADE ECONÔMICA COMERCIO E PRESTACAO DE SERVICOS		EMISSÃO 30/08/2023
OBSERVAÇÕES		HORA DA EMISSÃO 14:55:08
NO. DO PROCESSO 18059/02 CAE 004285 004999 006999		 Elisângela Rangel Neto de Almeida Mat.: 231797 Diretora do DS/SMF

LEIA COM ATENÇÃO AS ORIENTAÇÕES NO VERSO



PREFEITURA MUNICIPAL DE VOLTA REDONDA
SECRETARIA MUNICIPAL DE FAZENDA
DEPARTAMENTO DE ATIVIDADES ECONÔMICAS E SOCIAIS

CARTÃO DE IDENTIFICAÇÃO
DO CONTRIBUINTE
PARA QUALQUER SOLICITAÇÃO
NA PREFEITURA É INDISPENSÁVEL
APRESENTAR ESTE CARTÃO.

INSCRIÇÃO 041.567.00-5	NOME OU RAZÃO SOCIAL M A M VIDAL LTDA	VALIDADE 12/09/2024
ENDEREÇO AV. JIULIO CARUSO, NO. 660 - DIF BELMONTE		
RAMO DE ATIVIDADE COM ATAC INSTRUMENTOS E MATERIAIS P USO MEDICOS, HOSPITALARE		CNPJ OU CPF 04.576.614/0001-77
OBSERVAÇÕES		EMISSÃO 30/08/2023
NO. DO PROCESSO 18059/02 CAE 004285 004999 006999		HORA DA EMISSÃO 14:55:08
		 Elisângela Rangel Neto de Almeida Mat.: 231797 Diretora do DS/SMF



COEFICIENTES DE ANÁLISES EM 31/12/2023

Coeficiente	Fórmula	Valor	Resultado
Índice de Liquidez Geral	Ativo Circulante + Realizável Longo Prazo	212.331,30 + 0,00	5,58
	Passivo Circulante + Passivo Não-Circulante	38.029,58 + 0,00	
Índice de Liquidez Corrente	Ativo Circulante	212.331,30	5,58
	Passivo Circulante	38.029,58	
Índice de Liquidez Seca	Ativo Circulante - Estoque	212.331,30 - 0,00	5,58
	Passivo Circulante	38.029,58	
Índice de Solvência Geral	Ativo	227.380,90	5,98
	Passivo Circulante + Passivo Não-Circulante	38.029,58 + 0,00	
Índice de Capital de Terceiros	Passivo Circulante + Passivo Não-Circulante	38.029,58 + 0,00	0,20
	Patrimônio Líquido	189.351,32	
Índice de Endividamento Geral	Passivo Circulante + Passivo Não-Circulante	38.029,58 + 0,00	0,17
	Passivo Total	227.380,90	
Índice de Endividamento Corrente	Passivo Circulante	38.029,58	0,20
	Patrimônio Líquido + Resultado de Exer. Futuros	189.351,32 + 0,00	
Grau de Endividamento	Passivo Circulante + Passivo Não-Circulante	38.029,58 + 0,00	0,17
	Ativo	227.380,90	

CARLOS JOSE DA COSTA
CPF: 251.278.967-53
CRC/RJ - 119.548/O-0
CNPJ: 06.911.756/0001-79



MINISTÉRIO DA FAZENDA
SECRETARIA DA RECEITA FEDERAL DO BRASIL
SISTEMA PÚBLICO DE ESCRITURAÇÃO DIGITAL – Sped

Versão: 10.1.1

RECIBO DE ENTREGA DE ESCRITURAÇÃO CONTÁBIL DIGITAL

IDENTIFICAÇÃO DO TITULAR DA ESCRITURAÇÃO

NIRE 33211997835	CNPJ 04.576.614/0001-77
NOME EMPRESARIAL M A M VIDAL LTDA	

IDENTIFICAÇÃO DA ESCRITURAÇÃO

FORMA DA ESCRITURAÇÃO CONTÁBIL Livro Diário (Completo - sem escrituração Auxiliar)	PERÍODO DA ESCRITURAÇÃO 01/01/2022 a 31/12/2022
NATUREZA DO LIVRO Livro Diário Completo	NÚMERO DO LIVRO 1
IDENTIFICAÇÃO DO ARQUIVO (HASH) D9.03.E4.D4.83.3B.AC.A7.EE.22.FC.2E.6F.34.AB.87.4C.5B.A8.D8	

ESTE LIVRO FOI ASSINADO COM OS SEGUINTES CERTIFICADOS DIGITAIS:

QUALIFICAÇÃO DO SIGNATARIO	CPF/CNPJ	NOME	Nº SÉRIE DO CERTIFICADO	VALIDADE	RESPONSÁVEL LEGAL
Pessoa Jurídica (e-CNPJ ou e-PJ)	04576614000177	M A M VIDAL LTDA:04576614000177	450811128475268720 101989139336646617 66	14/12/2022 a 14/12/2023	Sim
contabilista	25127896753	CARLOS JOSE DA COSTA:25127896753	677659774834960524 7	08/06/2022 a 08/06/2023	Não

NÚMERO DO RECIBO:

D9.03.E4.D4.83.3B.AC.A7.EE.22.FC.2E
.6F.34.AB.87.4C.5B.A8.D8-0

Escrituração recebida via Internet
pelo Agente Receptor SERPRO

em 02/03/2023 às 17:27:37

8E.F8.12.52.0E.76.0F.6F
0C.06.F1.03.88.49.80.1C

Considera-se autenticado o livro contábil a que se refere este recibo, dispensando-se a autenticação de que trata o art. 39 da Lei nº 8.934/1994. Este recibo comprova a autenticação.

BASE LEGAL: Decreto nº 1.800/1996, com a alteração do Decreto nº 8.683/2016, e arts. 39, 39-A, 39-B da Lei nº 8.934/1994 com a alteração da Lei Complementar nº 1247/2014.



TERMOS DE ABERTURA E ENCERRAMENTO

Entidade: M A M VIDAL LTDA
Período da Escrituração: 01/01/2022 a 31/12/2022 CNPJ: 04.576.614/0001-77
Número de Ordem do Livro: 1
Período Selecionado: 01 de Janeiro de 2022 a 31 de Dezembro de 2022

TERMO DE ABERTURA

Nome Empresarial M A M VIDAL LTDA
NIRE 33211997835
CNPJ 04.576.614/0001-77
Número de Ordem 1
Natureza do Livro Livro Diário Completo
Município VOLTA REDONDA
Data do arquivamento dos atos constitutivos 19/05/2022
Data de arquivamento do ato de conversão de sociedade simples em sociedade empresária
Data de encerramento do exercício social 31/12/2022
Quantidade total de linhas do arquivo digital 725

TERMO DE ENCERRAMENTO

Nome Empresarial M A M VIDAL LTDA
Natureza do Livro Livro Diário Completo
Número de ordem 1
Quantidade total de linhas do arquivo digital 725
Data de inicio 01/01/2022
Data de término 31/12/2022

Este documento é parte integrante de escrituração cuja autenticação se comprova pelo recibo de número D9.03.E4.D4.83.3B.AC.A7.EE.22.FC.2E.6F.34.AB.87.4C.5B.A8.D8-0, nos termos do Decreto nº 8.683/2016.

Este relatório foi gerado pelo Sistema Público de Escrituração Digital – Sped

BALANÇO PATRIMONIAL



Entidade: M A M VIDAL LTDA

Período da Escrituração: 01/01/2022 a 31/12/2022

CNPJ: 04.576.614/0001-77

Número de Ordem do Livro: 1

Período Selecionado: 01 de Janeiro de 2022 a 31 de Dezembro de 2022

Descrição	Nota	Saldo Inicial	Saldo Final
ATIVO		R\$ 115.262,70	R\$ 134.897,69
ATIVO CIRCULANTE		R\$ 23.609,70	R\$ 44.293,25
DISPONÍVEL		R\$ 23.609,70	R\$ 8.113,25
CAIXA		R\$ 23.609,70	R\$ 8.113,25
CAIXA GERAL		R\$ 23.609,70	R\$ 8.113,25
CLIENTES		R\$ 0,00	R\$ 36.180,00
DUPLICATAS A RECEBER		R\$ 0,00	R\$ 36.180,00
CLIENTES DIVERSOS		R\$ 0,00	R\$ 36.180,00
ATIVO NÃO-CIRCULANTE		R\$ 91.653,00	R\$ 90.604,44
ATIVO REALIZÁVEL A LONGO PRAZO		R\$ 66.140,60	R\$ 66.140,60
CLIENTES		R\$ 66.140,60	R\$ 66.140,60
CLIENTES DIVERSOS		R\$ 66.140,60	R\$ 66.140,60
IMOBILIZADO		R\$ 25.512,40	R\$ 24.463,84
IMOBILIZADO		R\$ 46.441,72	R\$ 46.441,72
INSTALAÇÕES		R\$ 6.582,10	R\$ 6.582,10
MÓVEIS E UTENSÍLIOS		R\$ 6.850,00	R\$ 6.850,00
MÁQUINAS E EQUIPAMENTOS		R\$ 11.856,30	R\$ 11.856,30
FERRAMENTAS		R\$ 4.680,32	R\$ 4.680,32
MÁQUINAS E EQUIPAMENTOS P/ CPD		R\$ 16.473,00	R\$ 16.473,00
(-) (-) DEPRECIACIONES, AMORT. E EXAUS. ACUMUL		R\$ (20.929,32)	R\$ (21.977,88)
(-) (-) DEPRECIACIONES DE MÓVEIS E UTENSÍLIOS		R\$ (4.110,00)	R\$ (4.224,16)
(-) (-) DEPRECIACIONES DE MÁQUINAS, EQUIP. FER		R\$ (3.556,80)	R\$ (3.754,40)
(-) (-) DEPRECIACIONES DE FERRAMENTAS		R\$ (1.404,09)	R\$ (1.482,09)
(-) (-) DEPRECIACIONES DE INSTALAÇÕES		R\$ (1.974,63)	R\$ (2.084,33)
(-) (-) DEPRECIACIONES DE MÁQUINAS E EQUIPAMENTOS P/ CPD		R\$ (9.883,80)	R\$ (10.432,90)
PASSIVO		R\$ 115.262,70	R\$ 134.897,69
PASSIVO CIRCULANTE		R\$ 0,00	R\$ 2.685,47
OBRIGAÇÕES TRIBUTÁRIAS		R\$ 0,00	R\$ 2.685,47
IMPOSTOS E CONTRIBUIÇÕES A RECOLHER		R\$ 0,00	R\$ 2.685,47
IMPOSTO DE RENDA A RECOLHER		R\$ 0,00	R\$ 794,16
CONTRIBUIÇÃO SOCIAL A RECOLHER		R\$ 0,00	R\$ 570,74
PIS A RECOLHER		R\$ 0,00	R\$ 235,17
COFINS A RECOLHER		R\$ 0,00	R\$ 1.085,40
PATRIMÔNIO LÍQUIDO		R\$ 115.262,70	R\$ 132.212,22
CAPITAL SOCIAL		R\$ 100.000,00	R\$ 100.000,00
CAPITAL SUBSCRITO		R\$ 100.000,00	R\$ 100.000,00
CAPITAL SOCIAL		R\$ 100.000,00	R\$ 100.000,00
LUCROS OU PREJUÍZOS ACUMULADOS		R\$ 15.262,70	R\$ 32.212,22
LUCROS OU PREJUÍZOS ACUMULADOS		R\$ 15.262,70	R\$ 32.212,22
LUCROS ACUMULADOS		R\$ 27.794,80	R\$ 71.510,54
(-) (-) PREJUÍZOS ACUMULADOS		R\$ (12.532,10)	R\$ (12.532,10)
LUCRO DO PERÍODO		R\$ 0,00	R\$ (26.766,22)

DEMONSTRAÇÃO DE RESULTADO DO EXERCÍCIO



Entidade: M A M VIDAL LTDA

Período da Escrituração: 01/01/2022 a 31/12/2022

CNPJ: 04.576.614/0001-77

Número de Ordem do Livro: 1

Período Selecionado: 01 de Janeiro de 2022 a 31 de Dezembro de 2022

Descrição	Nota	Saldo anterior	Saldo atual
RECEITA BRUTA		R\$ 520.580,62	R\$ 36.180,00
VENDA DE MERCADORIAS		R\$ 0,00	R\$ 26.180,00
SERVIÇOS PRESTADOS		R\$ 520.580,62	R\$ 0,00
RECEITA DE LOCAÇÃO		R\$ 0,00	R\$ 10.000,00
(-) DEDUÇÕES		R\$ (0,00)	R\$ (1.320,57)
(-) (-) COFINS		R\$ (0,00)	R\$ (1.085,40)
(-) (-) PIS		R\$ (0,00)	R\$ (235,17)
RECEITA LÍQUIDA		R\$ 520.580,62	R\$ 34.859,43
LUCRO BRUTO		R\$ 520.580,62	R\$ 34.859,43
(-) DESPESAS OPERACIONAIS		R\$ (510.763,92)	R\$ (16.545,01)
(-) DESPESAS COM VENDAS		R\$ (56.870,30)	R\$ (2.573,10)
(-) SALÁRIOS E ORDENADOS		R\$ (56.870,30)	R\$ (0,00)
(-) COMBUSTÍVEL		R\$ (0,00)	R\$ (2.573,10)
(-) DESPESAS ADMINISTRATIVAS		R\$ (453.893,62)	R\$ (13.971,91)
(-) SALÁRIOS E ORDENADOS		R\$ (15.800,00)	R\$ (0,00)
(-) PRÓ-LABORE		R\$ (0,00)	R\$ (4.849,88)
(-) ALUGUÉIS DE IMÓVEIS		R\$ (0,00)	R\$ (2.640,00)
(-) ALUGUÉIS DE MÁQUINAS E EQUIPAMENTOS		R\$ (0,00)	R\$ (294,00)
(-) TAXAS DIVERSAS		R\$ (0,00)	R\$ (370,40)
(-) ENERGIA ELÉTRICA		R\$ (0,00)	R\$ (222,09)
(-) ÁGUA E ESGOTO		R\$ (0,00)	R\$ (59,00)
(-) TELEFONE		R\$ (0,00)	R\$ (181,08)
(-) MATERIAL DE HIGIENE E LIMPEZA		R\$ (0,00)	R\$ (1.955,50)
(-) ASSISTÊNCIA CONTÁBIL		R\$ (0,00)	R\$ (1.212,00)
(-) DEPRECIAÇÕES E AMORTIZAÇÕES		R\$ (20.929,32)	R\$ (1.048,56)
(-) SERVIÇOS PRESTADOS POR PESSOA FÍSICA		R\$ (417.164,30)	R\$ (0,00)
(-) MATERIAL DE USO E CONSUMO		R\$ (0,00)	R\$ (1.139,40)
RESULTADO OPERACIONAL		R\$ 9.816,70	R\$ 18.314,42
RESULTADO ANTES DO IR E CSLL		R\$ 9.816,70	R\$ 18.314,42
(-) PROVISÕES PARA IR E CSLL		R\$ (0,00)	R\$ (1.364,90)
(-) (-) CONTRIBUIÇÃO SOCIAL		R\$ (0,00)	R\$ (570,74)
(-) (-) IMPOSTO DE RENDA		R\$ (0,00)	R\$ (794,16)
LUCRO LÍQUIDO DO EXERCÍCIO		R\$ 9.816,70	R\$ 16.949,52

Este documento é parte integrante de escrituração cuja autenticação se comprova pelo recibo de número D9.03.E4.D4.83.3B.AC.A7.EE.22.FC.2E.6F.34.AB.87.4C.5B.A8.D8-0, nos termos do Decreto nº 8.683/2016.

Este relatório foi gerado pelo Sistema Público de Escrituração Digital – Sped

Versão 10.1.1 do Visualizador

Página 1 de 1



COEFICIENTES DE ANÁLISES
Realizado em 31 de Dezembro de 2022

Índice de Liquidez Geral

$$\begin{aligned} \text{I.L.G.} &= \frac{\text{Ativo Circulante} + \text{Realizável Longo Prazo}}{\text{Passivo Circulante} + \text{Passivo Não-Circulante}} \\ \text{I.L.G.} &= \frac{44.293,25 + 66.140,60}{2.685,47 + 0,00} = 41,12 \end{aligned}$$

Índice de Liquidez Corrente

$$\begin{aligned} \text{I.L.C.} &= \frac{\text{Ativo Circulante}}{\text{Passivo Circulante}} \\ \text{I.L.C.} &= \frac{44.293,25}{2.685,47} = 16,49 \end{aligned}$$

Índice de Liquidez Seca

$$\begin{aligned} \text{I.L.S.} &= \frac{\text{Ativo Circulante} - \text{Estoque}}{\text{Passivo Circulante}} \\ \text{I.L.S.} &= \frac{44.293,25 - 0,00}{2.685,47} = 16,49 \end{aligned}$$

Índice de Solvência Geral

$$\begin{aligned} \text{I.S.G.} &= \frac{\text{Ativo}}{\text{Passivo Circulante} + \text{Passivo Não-Circulante}} \\ \text{I.S.G.} &= \frac{134.897,69}{2.685,47 + 0,00} = 50,23 \end{aligned}$$

Índice de Capital de Terceiros

$$\begin{aligned} \text{I.C.T.} &= \frac{\text{Passivo Circulante} + \text{Passivo Não-Circulante}}{\text{Patrimônio Líquido}} \\ \text{I.C.T.} &= \frac{2.685,47 + 0,00}{132.212,22} = 0,02 \end{aligned}$$



C O E F I C I E N T E S D E A N Á L I S E S
Realizado em 31 de Dezembro de 2022

Índice de Endividamento Geral

I.E.G. =	Passivo Circulante + Passivo Não-Circulante		

	Passivo Total		
I.E.G. =	2.685,47 + 0,00	=	0,02
	134.897,69		

Índice de Endividamento Corrente

I.E.C. =	Passivo Circulante		

	Patrimônio Líquido + Resultado de Exer. Futuros		
I.E.C. =	2.685,47	=	0,02
	132.212,22 + 0,00		

Grau de Endividamento

G.E. =	Passivo Circulante + Passivo Não-Circulante		

	Ativo		
G.E. =	2.685,47 + 0,00	=	0,02
	134.897,69		

○

D C T F MENSAL - 3.60

CNPJ: 04.576.614/0001-77

400
Janeiro/2021
m

Dados do Processamento

Número da Declaração: 100.2021.2022.1881504632
Número do Recibo: 07.53.49.05.04-59
Data de Recepção: 20/05/2022
Data de Processamento: 20/05/2022

Dados Iniciais

Período: 01/01/2021 a 31/01/2021

Declaração Retificadora: Não

Situação: Normal

PJ inativa no mês da declaração: Sim

PJ optante pelo Simples Nacional: Não

Qualificação da Pessoa Jurídica: PJ em Geral

Forma de Tributação do Lucro: Não preenchido

PJ Levantou Balanço/Balancete de Suspensão no Mês: Não

PJ com Débitos de SCP a serem Declarados: Não

PJ optante pelo CPRB: Não

Situação da PJ no mês da declaração: PJ não se enquadra em nenhuma das situações anteriores no mês da declaração

Opções referentes à Lei 12.973/2014 para o ano-calendário de 2014: Não preenchido

Critério de Reconhecimento das Variações Monetárias dos Direitos de Crédito e das Obrigações do Contribuinte, em Função da Taxa de Câmbio: Não preenchido

Regime de Apuração da Contribuição para o PIS/Pasep e da Cofins: Não preenchido

Dados Cadastrais do Estabelecimento

Nome Empresarial: M A M VIDAL LTDA

Logradouro: AVENIDA JIULIO CARUSO

Número: 660

Complemento: DIF

Bairro/Distrito: BELMONTE

Município: VOLTA REDONDA

UF: RJ

CEP: 27274-352

Telefone: (24) 99268-9121

FAX:

Caixa Postal:

UF:

CEP:

Correio Eletrônico: CENTRAL@CONTABILIDADEFRANCAR.COM.BR

MINISTÉRIO DA FAZENDA
SECRETARIA DA RECEITA FEDERAL DO BRASIL

10042024000000001153541
DECLARAÇÃO DE DÉBITOS E CRÉDITOS
TRIBUTÁRIOS FEDERAIS
INFORMAÇÃO PROTEGIDA POR SIGILO FISCAL

CNPJ: 04.576.614/0001-77

Janeiro/2021

Dados do Representante da Pessoa Jurídica

Nome: MARIA CLARA MARTINELLI NOGUEIRA NARTINS

CPF: 143.686.307-42

Telefone:

Ramal:

FAX:

Correio Eletrônico: HUBERTOMARTINS@AGROBEIJAFLORES.COM.BR

Dados do Responsável pelo Preenchimento

Nome: FRANCISCO CARLOS COIMBRA FARIA

CPF: 327.539.267-00

Inscrição no CRC: 06367404

UF: RJ

Telefone: (24)3346-6127

Ramal:

Fax:

Correio Eletrônico: CENTRAL@CONTABILIDADEFRANCAR.COM.BR

Não existem Débitos.

Não existem Débitos do Trimestre Anterior.

***** FIM DE IMPRESSÃO *****





Serviço Público Federal
Conselho Federal de Medicina Veterinária
Conselho Regional de Medicina Veterinária do Estado do Rio
de Janeiro



Anotação de Responsabilidade Técnica

1 - Dados do profissional

Nome do profissional	Número CRMV	Formação	E-mail
SERGIO RICARDO MARTINS	RJ-04628-VP	Veterinário	ricardomartins@agrobeijaflor.com.br

2 - Dados do estabelecimento

Razão social	CPF/CNPJ		
M A M VIDAL LTDA	04576614000177		
Nome fantasia	Insc. Est.		
AGROPECUARIA BEIJA FLOR	86.443.59-7		
Celular	Telefone	CRMV	email
()	(24) 33468864	RJ-06070-PJ	mamvidalrp@outlook.com



3 - Endereço da contratante

Endereço
AVENIDA JIULIO CARUSO, 660 - BELMONTE - CIDADE: VOLTA REDONDA, UF: RJ CEP: 27274352

4 - Local de atuação

Local de atuação
AVENIDA JIULIO CARUSO, 660 - BELMONTE - CIDADE: VOLTA REDONDA, UF: RJ CEP: 27274352

5 - Informações da ART

Ramos(s) de Atividade

COMÉRCIO DE PRODUTOS DE USO VETERINÁRIO

Descrição das atividades como Responsável Técnico

Instituir protocolos, orientar prestadores ou tomadores de serviços e empregados e garantir que os serviços prestados e/ou produtos sejam oferecidos em conformidade aos requisitos técnicos e regulamentares existentes; orientar e treinar todo pessoal envolvido na atividade sob sua responsabilidade no sentido de garantir a qualidade dos serviços e produtos; comunicar imediatamente ao CRMV o encerramento de sua responsabilidade técnica assegurar-se de que o tomador de serviço encontra-se em situação de regularidade técnica e cadastral nos órgãos oficiais e no CRMV relativa às atividades profissionais ensejadoras de sua contratação; dentre outras competências na Resolução CFMV 1562/2023.

Descrição adicional das atividades

comércio de instrumentos e materiais de uso médico, artigos e alimentos para animais

Data de início	Data de finalização	Tipo de ART	Subtipo de ART
26/09/2023	25/09/2024	CONTRATO/SERVIÇO NÃO POSSUI	
Data do cadastro	Número da ART	Data da homologação	
26/09/2023	897426	27/09/2023	
Renovação	Validação	Origem	
Não	FK2G.6W.N4X44.0LN	WEB	

Horários que estará no estabelecimento

[X] - Segunda-Feira (06:00 às 12:00)

Declaração de responsabilidade

Declaro que as informações acima são verdadeiras, e estão de acordo com as normas que regem o exercício de responsabilidade técnica.

Ass. Profissional

Ass. Contratante

Rua da Alfândega, 91 - 14º andar Centro, Rio de Janeiro-RJ CEP 20070-003

Telefone: (21) 2576-7281 Data: 03/01/2024



Rua Alfredo Bueno, 1235 - Centro - Jaquepne
Serviço Público Federal
Conselho Federal de Medicina Veterinária
Conselho Regional de Medicina Veterinária do Estado do Rio de Janeiro
Anotação de Responsabilidade Técnica



FL 403
my

1 - Dados do profissional

Nome do profissional SERGIO RICARDO MARTINS	Número CRMV RJ-04628-VP	Formação Veterinário	email ricardomartins@agrobeijaflor.com.br
---	-----------------------------------	--------------------------------	---

2 - Dados do estabelecimento

Razão social M A M VIDAL LTDA	CPF/CNPJ 04576614000177		
Nome fantasia AGROPECUARIA BEIJA FLOR	Insc. Est. 86.443.59-7		
Celular ()	Telefone (24) 33468864	CRMV RJ-06070-PJ	email mamvidalrp@outlook.com

3 - Endereço da contratante

Endereço
AVENIDA JIULIO CARUSO, 660 - BELMONTE - CIDADE: VOLTA REDONDA, UF: RJ CEP: 27274352

4 - Local de atuação

Local de atuação
AVENIDA JIULIO CARUSO, 660 - BELMONTE - CIDADE: VOLTA REDONDA, UF: RJ CEP: 27274352

5- Informações da ART

Ramo de atividade principal
Privada/Comércio/PRODUTOS VETERINÁRIOS

Atividade secundária
Privada/Consultoria, Assistência e Planejamento/PRESTAÇÃO DE SERVIÇOS Privada/Comércio/PRODUTOS VETERINÁRIOS

Descrição dos serviços
comércio de instrumentos e materiais de uso médico, artigos e alimentos para animais

Data de início 26/09/2023	Data de finalização 25/09/2024	Carga horária semanal 6 h/s	Tipo de ART CONTRATO/SERVIÇO
Data do cadastro 26/09/2023	Número da ART 897426	Data da homologação 27/09/2023	Origem WEB
Renovação Não	Validação FK2G.6W.N4X44.0LN		

Horários que estará no estabelecimento
[X] - Segunda-Feira (06:00 às 12:00)

Declaração de responsabilidade

Declaro que as informações acima são verdadeiras, e estão de acordo com as normas que regem o exercício de responsabilidade técnica.

Ass. Profissional

Ass. Contratante

Rua da Alfândega, 91 - 14º andar Centro, Rio de Janeiro-RJ CEP 20070-003
Telefone: (21) 2576-7281 Data: 28/09/2023



Comprovante de Transação Bancária

Boletos de Cobrança

Data da operação: 31/01/2024 - 09h06

Nº de controle: 984.156.315.475.748.133 | Documento: 0000015



Conta de débito: Agência: 2806 | Conta: 0031884-1 | Tipo: Conta-Corrente

Empresa: M. A. M. VIDAL LTDA | CNPJ: 004.576.614/0001-77

Código de barras: 00190 00009 02805 831001 01491 411177 9 96120000143973

Banco destinatário: 001 - BANCO DO BRASIL S.A.

Razão Social: CONSELHO REGIONAL DE MEDICINA VETERINARI

Beneficiário:

Nome Fantasia: CONSELHO REGIONAL DE MEDICINA VETERINARI

Beneficiário:

CPF/CNPJ Beneficiário: 042.147.611/0001-07

Nome do Pagador: RJ06070PJ M A M VIDAL LTDA

CPF/CNPJ do pagador: 004.576.614/0001-77

Razão Social: Não informado

Beneficiário Final:

CPF/CNPJ Beneficiário Final: Não informado

Final:

Instituição Receptora: 237 - BANCO BRADESCO S.A.

Data de débito: 31/01/2024

Data de vencimento: 31/01/2024

Valor: R\$ 1.439,73

Desconto: R\$ 0,00

Abatimento: R\$ 0,00

Bonificação: R\$ 0,00

Multa: R\$ 0,00

Juros: R\$ 0,00

Valor total: R\$ 1.439,73

Descrição: PG CRMV MAM 2024

Autenticação

cpFyrLEy EO?DiOQ6 HXBgh9@g qX35mV8B 6za6SW9X zcTdWhZx sMPpvlyt pRpxw9Lh
ipErC?j5 G?8GRWvN VtDV6H@c 3toHwi@3 TE14I3KF XAnI6CgT ue9T?*Ke wh3dgpqb
gEp?JcGK MPJ?tb*A LeXPidSC dylNzebW vXvBnxX* kCsR?PyD 01510274 00113003

SAC - Serviço de Apoio ao Cliente

Alô Bradesco
0800 704 8383

Deficiente Auditivo ou de Fala
0800 722 0099

Cancelamentos, Reclamações e Informações. Atendimento 24 horas, 7 dias por semana.

Demais telefones consulte o site Fale Conosco

Ouvidoria 0800 727 9933 Atendimento de segunda a sexta-feira, das 8h às 18h, exceto feriados.





Comprovante de Transação Bancária

Boletos de Cobrança

Data da operação: 31/01/2024 - 09h37

Nº de controle: 478.171.912.267.547.103 | Documento: 0004203



Conta de débito: **Agência: 2806 | Conta: 0003255-7 | Tipo: Conta-Corrente**

Empresa: **M. B. MARTINS AGROPECUARIA | CNPJ: 004.541.813/0001-40**

Código de barras: **00190 00009 02805 831001 01348 212174 3 96120000051553**

Banco destinatário: **001 - BANCO DO BRASIL S.A.**

Razão Social Beneficiário: **CONSELHO REGIONAL DE MEDICINA VETERINARI**

Nome Fantasia Beneficiário: **CONSELHO REGIONAL DE MEDICINA VETERINARI**

CPF/CNPJ Beneficiário: **042.147.611/0001-07**

Nome do Pagador: **RJ04628VP SERGIO RICARDO MARTINS**

CPF/CNPJ do pagador: **007.492.687-00**

Razão Social Beneficiário Final: **Não informado**

CPF/CNPJ Beneficiário Final: **Não informado**

Instituição Receptora: **237 - BANCO BRADESCO S.A.**

Data de débito: **31/01/2024**

Data de vencimento: **31/01/2024**

Valor: **R\$ 515,53**

Desconto: **R\$ 0,00**

Abatimento: **R\$ 0,00**

Bonificação: **R\$ 0,00**

Multa: **R\$ 0,00**

Juros: **R\$ 0,00**

Valor total: **R\$ 515,53**

Descrição: **CRMV**

A transação acima foi realizada por meio do Bradesco Net Empresa.

Autenticação

A5NFb@L* 7HMTN#qs 90#eGtv7 otb#vIFc #KOzDCm@ @KsHfqk? IaQD5mys K?@N5qPu
Ky?F6Xfc 2dxnQfh* OeofeBNm pM4hL329 v8WtrP@o mQ6ZS?HD E@*A#6#s aQ2W51v3
eqN89VnK vWnQrsc5 2PgyM8di YBY7z@cm MT2c1eK3 49gR4QB# 01314254 02103003

SAC - Serviço de Apoio ao Cliente Alô Bradesco 0800 704 8383 Deficiente Auditivo ou de Fala 0800 722 0099 Cancelamentos, Reclamações e Informações. Atendimento 24 horas, 7 dias por semana.

Demais telefones consulte o site Fale Conosco.

Ouvidoria 0800 727 9933 Atendimento de segunda a sexta-feira, das 8h às 18h, exceto feriados.



MINISTÉRIO DA AGRICULTURA E PECUÁRIA
SUPERINTENDÊNCIAS FEDERAIS DE AGRICULTURA
-SFA/RJ
CERTIFICADO DE REGISTRO DE ESTABELECIMENTO

Certifico que está devidamente Registrado neste Ministério sob o N° EC: RJ 001972-0 o Estabelecimento: M. A. M. VIDAL NOGUEIRA NUTRIMENTOS M. E. CNPJ/CPF N°: 04.576.614/0001-77, situado no endereço Avenida Júlio Caruso N° 660, Belmonte, Volta Redonda-RJ, CEP: 27.274-352, Classificado como:

Atividade	Categoria	Característica
COMERCIANTE	PRODUTO COMERCIALIZADO EMBALADO	

Observação/Condicionantes:

Data da Concessão de Registro Inicial: 18/01/2024

Data da Renovação do Registro:

ESTE REGISTRO É VÁLIDO ATÉ 18/01/2029

Documento gerado pelo deferimento automático no sistema Sipeagro, em 18/01/2024, conforme disposto na Instrução Normativa MAPA nº 53/2013. Sujeito ao cancelamento caso não atendidos os dispositivos regulamentares em vigor.

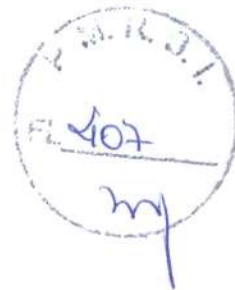

MINISTÉRIO DA AGRICULTURA E PECUÁRIA
SECRETARIA DE DEFESA AGROPECUÁRIA
SUPERINTENDÊNCIA FEDERAL DE AGRICULTURA - SFA/RJ

CERTIFICADO DE REGISTRO DE ESTABELECIMENTO

Nº Solicitação: 00006506/2024

Certifico que nos termos do Decreto-Lei nº 467, de 13 de fevereiro de 1969 e do Regulamento anexo ao Decreto nº 5.053/2004, está devidamente licenciado neste Ministério, sob o número RJ 001972-0 o estabelecimento M. A. M. VIDAL NOGUEIRA NUTRIMENTOS M. E., CNPJ: 04.576.614/0001-77, situado no endereço Avenida Jiulio Caruso Nº 660, Belmonte, Volta Redonda-RJ, CEP: 27.274-352, classificado como:

Área de Interesse: PRODUTO VETERINÁRIO

Atividade	Classificação/Categoria/Autorização	Características Adicionais	Denominações
COMERCIANTE	PRODUTO BIOLÓGICO	OUTROS	
COMERCIANTE	PRODUTO BIOLÓGICO	VACINA BRUCELOSE	
COMERCIANTE	PRODUTO FARMACÊUTICO	CONTROLADO	
COMERCIANTE	PRODUTO FARMACÊUTICO	NÃO CONTROLADO	

Data de Concessão: 27/02/2024

Data da Renovação do Registro:

Este certificado é válido até 26/02/2025

SIPEAGRO

Documento assinado eletronicamente por **LUDIMILA CESAR MOURA GASPAR, AUDITOR FISCAL FEDERAL AGROPECUARIO**, em 27/02/2024, com fundamento no art. 6º, § 1º, do Decreto nº 8.539, de 8 de outubro de 2015.

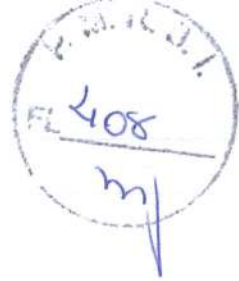

DECLARAÇÃO DE ENQUADRAMENTO DE EPP

M A M VIDAL LTDA, inscrita no CNPJ/MF sob n.º **04.576.614/0001-77**, através de seu Contador/técnico em contabilidade, declara, sob as penas da lei, que:

- a) se enquadra na situação de empresa de pequeno porte;
- b) o valor da receita bruta anual da sociedade, no presente exercício, não excederá o limite fixado no inciso II do art. 3º da Lei Complementar nº 123/06;
- c) não se enquadra em qualquer das hipóteses de exclusão relacionadas no art. 3º, § 4º, incisos I a X da mesma Lei. Por ser expressão da verdade, firmamos a presente.

Volta Redonda, 27 de novembro de 2023.

**CARLOS JOSE DA
COSTA:2512789
6753**

Assinado de forma
digital por CARLOS JOSE
DA COSTA:25127896753
Dados: 2023.11.27
14:50:59 -03'00'

CARLOS JOSE DA COSTA
CRC RJ-119548/O-0
Técnico em Contabilidade

MAM VIDAL LTDA

CNPJ 04.576.614/0001-77 I.E. 86.443.597
AV JIULIO CARUSO, 660 :DIF BELMONTE
VOLTA REDONDA/RJ 27.274-352
(24) 3027-1611
mamvidal@hotmail.com



MAM VIDAL LTDA

**DECLARAÇÃO DE INFORMAÇÕES, RECEBIMENTO E/OU ACESSO À DOCUMENTAÇÃO****DECLARAÇÃO DE INFORMAÇÕES RECEBIMENTO E/OU ACESSO À DOCUMENTAÇÃO**

À COMISSÃO DE LICITAÇÃO

A/C Sr.(a). Pregoeiro(a)

PREGÃO ELETRÔNICO Nº

Recebi da Comissão de Licitação o Edital de PREGÃO ELETRÔNICO, para atender as demandas, conforme condições, quantidades e exigências estabelecidas neste instrumento, conforme autorização e informações contidas no Processo Administrativo.

Sendo assim, DECLARAMOS para os devidos fins:

DADOS DA EMPRESA	
M.A.M Vidal Ltda	CNPJ: 04.576.614/0001-77
Av. Júlio Caruso, 660 - Sala 1- Belmonte - Volta Redonda-RJ	
FONE:	mamvidal@hotmail.com
DADOS DO REPRESENTANTE	
Vítor de Souza Martins , CPF 110.397.937-13	Proprietário
Brasileira	
Rua Gil Ferreira 81/304 Volta Redonda	
FONE:	mamvidal@hotmail.com
RG 30.075.277-1	CPF: 143.686.307-42
DADOS BANCÁRIOS	
Bradesco	
CONTA: 31884-1	AGÊNCIA:2806

04.576.614/0001-77

M.A.M Vidal Ltda
Av. Júlio Caruso, 660 - Sala 1
Belmonte- Cep: 27.273-041
Volta Redonda-RJ



Adm Vitor de Souza Martins
CPF 110.379.937-13

MAM VIDAL LTDA
CNPJ 04.576.614/0001-77 I.E. 86.443.597
AV JIULIO CARUSO, 660 :DIF BELMONTE
VOLTA REDONDA/RJ 27.274-352
(24) 3027-1611
mamvidal@hotmail.com



DECLARAÇÃO EMPRESA DE PEQUENO PORTE

À COMISSÃO DE LICITAÇÃO
A/C Sr.(a). Pregoeiro(a)
PREGÃO ELETRÔNICO: [Status]

M.A.M Vidal Ltda, CNPJ: 04.576.614/0001-77 e Inscrição Estadual: 86.443.597 situada na Av. Júlio Caruso, 660 - Sala 1- Belmonte - Volta Redonda -RJ, CEP:27.273-041, por intermédio do seu representante legal Vitor de Souza Martins , CPF 110.397.937-13, declara, para fins do disposto no edital sob as sanções administrativas cabíveis e sob as penas da lei, que esta empresa, na presente data, é considerada

- ✓ EMPRESA DE PEQUENO PORTE conforme inciso II do artigo 3º da Lei Complementar nº 123, de 14/12/2006.

Declaro, ainda, que a empresa está excluída das vedações constantes do parágrafo 4º do artigo 3º da Lei Complementar nº 123, de 14.12.2006, e que se compromete a promover a regularização de eventuais defeitos ou restrições existentes na documentação exigida para efeito de regularidade fiscal, caso seja declarada vencedora do certame,

A large, stylized handwritten signature in blue ink, which appears to be 'Vitor de Souza Martins'.

04.576.614/0001-77
M.A.M Vidal Ltda
Av. Júlio Caruso, 660 - Sala 1
Belmonte- Cep: 27.273-041
Volta Redonda-RJ

Adm. Vitor de Souza Martins
CPF 110.397.937-13

MAM VIDAL LTDA

CNPJ 04.576.614/0001-77 I.E. 86.443.597
AV JIULIO CARUSO, 660 :DIF BELMONTE
VOLTA REDONDA/RJ 27.274-352
(24) 3027-1611
mamvidal@hotmail.com

MAM VIDAL LTDA



DECLARAÇÃO DE ELABORAÇÃO INDEPENDENTE DE PROPOSTA

PREGAO ELETRÔNICO

M.A.M Vidal Ltda, CNPJ: 04.576.614/0001-77 e Inscrição Estadual: 86.443.597 situada na Av. Júlio Caruso, 660 - Sala 1- Belmonte - Volta Redonda-RJ, CEP:27.273-041, por intermédio do seu representante legal Vítor de Souza Martins , CPF 110.397.937-13 declara, sob as penas da lei, em especial o art. 299 do código Penal Brasileiro, que:

- A. A proposta anexa foi elaborada de maneira independente, e que o conteúdo da proposta anexa não foi, no todo ou em parte, direta ou indiretamente, informado, discutido com ou recebido de qualquer outro participante potencial ou de fato do presente Pregão, por qualquer meio ou por qualquer pessoa;
- B. A intenção de apresentar a proposta anexa não foi informada a, discutida com ou recebida de qualquer outro participante potencial ou de fato do presente Pregão, por qualquer meio ou qualquer pessoa;
- C. Que não tentei, por qualquer meio ou por qualquer pessoa, influir na decisão de qualquer outro participante potencial ou de fato do presente Pregão, quanto a participar ou não da referida licitação;
- D. Que o conteúdo da proposta anexa não será, no todo ou em parte, direta ou indiretamente, comunicado ou discutido com qualquer outro participante potencial ou de fato do presente Pregão antes da adjudicação do objeto;
- E. Que o conteúdo da proposta anexa não foi no todo ou em parte, direta ou indiretamente, informado a, discutido com ou recebido por integrante do Órgão licitante antes da abertura oficial das propostas;
- F. Que estou plenamente ciente do teor e da extensão desta declaração e que detenho plenos poderes e informações para firmá-la.

Declaro, ainda, para os efeitos art. 299 do Código Penal Brasileiro, não estar sujeito às hipóteses de impedimento de participação elencadas nos arts. 18 e 125 da Lei no 9.433/05, quais sejam:

Art. 18 - Não poderá participar, direta ou indiretamente, da licitação, da execução de obras ou serviços e do fornecimento de bens a eles necessários:

- I - o autor do projeto, básico ou executivo, pessoa física ou jurídica;
- II - a empresa responsável, isoladamente ou em consórcio, pela elaboração do projeto básico ou executivo ou da qual o autor do projeto é já dirigente, gerente, acionista ou detentor de mais de 5% (cinco por cento) do capital com direito a voto ou controlador, responsável técnico, subordinado ou subcontratado;
- III - servidor ou dirigente do órgão ou entidade contratante ou responsável pela licitação; IV - demais agentes públicos, assim definidos no art. 207 desta Lei, impedidos de contratar com a Administração Pública por vedação constitucional ou legal.

§ 1o - É permitida a participação do autor do projeto ou da empresa, a que se refere o inciso II deste artigo, na licitação ou na execução da obra ou serviço, como consultor ou técnico, nas funções de fiscalização, supervisão ou gerenciamento, exclusivamente a serviço da Administração interessada.

04.576.614/0001-77
M.A.M Vidal Ltda
Av. Júlio Caruso, 660 - Sala 1
Belmonte- Cep: 27.273-041
Volta Redonda-RJ

Adm. Vítor de Souza Martins
CPF 110.379.937-13

MAM VIDAL LTDA
CNPJ 04.576.614/0001-77 I.E. 86.443.597
AV JULIO CARUSO, 660 :DIF BELMONTE
VOLTA REDONDA/RJ 27.274-352
(24) 3027-1611
mamvidal@hotmail.com

MAM VIDAL LTDA



§ 2o- O disposto neste artigo não impede a licitação ou contratação de obra ou serviço que inclua, como encargo do contratado ou pelo preço previamente fixado pela Administração, a elaboração do projeto executivo.

§ 3o- Considera-se participação indireta, para os fins do disposto neste artigo, a existência de qualquer vínculo de natureza técnica, comercial, econômica, financeira, trabalhista ou de parentesco até o 3º grau entre o autor do projeto, pessoa física ou jurídica, e o licitante ou responsável pelos serviços, fornecimentos e obras, incluindo-se o fornecimento de bens e serviços a estes necessários.

§ 4o - Aplica-se o disposto no parágrafo anterior aos membros da comissão de licitação.

Art. 125 - É vedado ao agente político e ao servidor público de qualquer categoria, natureza ou condição, celebrar contratos com a Administração direta ou indireta, por si ou como representante de terceiro, sob pena de nulidade, ressalvadas as exceções legais.

Parágrafo único - Não se inclui na vedação deste artigo a prestação de serviços em caráter eventual, de consultoria técnica, treinamento e aperfeiçoamento, bem como a participação em comissões examinadoras de concursos, no âmbito da Administração Pública

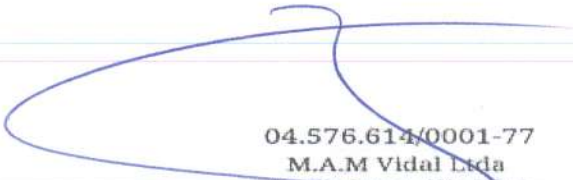
04.576.614/0001-77
M.A.M Vidal Ltda
Av. Julio Caruso, 660 - Sala 1
Belmonte - Cep: 27.273-041
Volta Redonda-RJ

Adm Vitor de Souza Martins
CPF 110.379.937-13

MAM VIDAL LTDA
CNPJ 04.576.614/0001-77 I.E. 86.443.597
AV JIULIO CARUSO, 660 :DIF BELMONTE
VOLTA REDONDA/RJ 27.274-352
(24) 3027-1611
mamvidal@hotmail.com

MAM VIDAL LTDA



DECLARAÇÃO DE PROTEÇÃO AO TRABALHO DO MENOR
DECLARAÇÃO QUE NÃO EMPREGA MENOR

M.A.M Vidal Ltda, CNPJ: 04.576.614/0001-77 e Inscrição Estadual: 86.443.597 situada na Av. Júlio Caruso, 660 - Sala 1- Belmonte - Volta Redonda-RJ, CEP:27.273-041, por intermédio do seu representante legal Vítor de Souza Martins , CPF 110.397.937-13, declara, sob as penas da lei, em atendimento ao quanto previsto no inciso XXXIII do art. 7º da Constituição Federal, e no disposto no inciso V, do art. 27, da Lei Federal nº 8.666/93, que não empregamos menor de 18 anos em trabalho noturno, perigoso ou insalubre,

(x) nem menor de 16 anos.

(x) nem menor de 16 anos, salvo na condição de aprendiz, a partir de 14 anos.

04.576.614/0001-77
M.A.M Vidal Ltda
Av. Júlio Caruso, 660 - Sala 1
Belmonte- Cep: 27.273-041
Volta Redonda-RJ

Adm. Vítor de Souza Martins
CPF 110.379.937-13

MAM VIDAL LTDA

CNPJ 04.576.614/0001-77 I.E. 86.443.597
AV JIULIO CARUSO, 660 :DIF BELMONTE
VOLTA REDONDA/RJ 27.274-352
(24) 3027-1611
mamvidal@hotmail.com



DECLARAÇÃO DE PLENO CONHECIMENTO

M.A.M Vidal Ltda, CNPJ: 04.576.614/0001-77 e Inscrição Estadual: 86.443.597 situada na Av. Júlio Caruso, 660 - Sala 1- Belmonte - Volta Redonda-RJ, CEP:27.273-041, por intermédio do seu representante legal Vítor de Souza Martins , CPF 110.397.937-13, em cumprimento do art. 120, II e art. 121, VIII da Lei estadual nº 9.433/05, e em face do quanto disposto no art. 184, inc. V, e no art. 195 do mesmo diploma estadual, declaramos:

() o pleno conhecimento e atendimento às exigências de habilitação.

(x) o pleno conhecimento e atendimento às exigências de habilitação, ressalvada, na forma do §1º do art.43 da Lei complementar nº 123/06, a existência de restrição fiscal e/ou trabalhista.

04.576.614/0001-77
M.A.M Vidal Ltda
Av. Júlio Caruso, 660 - Sala 1
Belmonte- Cep: 27.273-041
Volta Redonda-RJ

Adm. Vítor de Souza Martins
CPF 110.397.937-13

MAM VIDAL LTDA
CNPJ 04.576.614/0001-77 I.E. 86.443.597
AV JIULIO CARUSO, 660 :DIF BELMONTE
VOLTA REDONDA/RJ 27.274-352
(24) 3027-1611
mamvidal@hotmail.com



DECLARAÇÃO DE CIÊNCIA DOS REQUISITOS TÉCNICOS

M.A.M Vidal Ltda, CNPJ: 04.576.614/0001-77 e Inscrição Estadual: 86.443.597 situada na Av. Júlio Caruso, 660 - Sala 1- Belmonte - Volta Redonda -RJ, CEP:27.273-041, por intermédio do seu representante legal Vítor de Souza Martins , CPF 110.397.937-13, para os fins do disposto no inciso III do art. 30 da Lei no 8.666/93, ter ciência de todas as informações e das condições para o cumprimento das obrigações objeto da licitação, pelo que dispenso a realização de VISITA TÉCNICA, com o que não poderei alegar desconhecimento supervenientemente.

7

04.576.614/0001-77
M.A.M Vidal Ltda
Av. Júlio Caruso, 660 - Sala 1
Belmonte- Cep: 27.273-041
Volta Redonda-RJ

Adm. Vítor de Souza Martins
CPF 110.397.937-13

MAM VIDAL LTDA

CNPJ 04.576.614/0001-77 I.E. 86.443.597
AV JIULIO CARUSO, 660 :DIF BELMONTE
VOLTA REDONDA/RJ 27.274-352
(24) 3027-1611
mamvidal@hotmail.com

MAM VIDAL LTDA

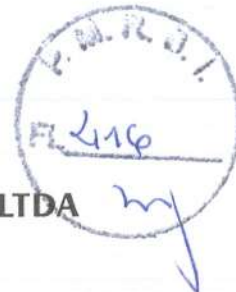

**DECLARAÇÃO DE VERACIDADE DAS INFORMAÇÕES E AUTENTICIDADE DOS
DOCUMENTOS APRESENTADOS - PESSOA JURÍDICA**

M.A.M Vidal Ltda, CNPJ: 04.576.614/0001-77 e Inscrição Estadual: 86.443.597 situada na Av. Júlio Caruso, 660 - Sala 1- Belmonte - Volta Redonda-RJ, CEP:27.273-041, por intermédio do seu representante legal Vítor de Souza Martins, CPF 110.397.937-13, declaro, para fins de direito, e ciente das sanções cíveis e penais, e da lei 8666/93, que as informações e os documentos apresentados de forma digital para credenciamento/homologação junto ao Órgão - Cadastro de Fornecedores do Estado são verdadeiros e autênticos sendo o conteúdo contido neles de minha total responsabilidade.

E por ser esta a expressão da verdade, firmo o presente.



04.576.614/0001-77
M.A.M Vidal Ltda
Av. Júlio Caruso, 660 - Sala 1
Belmonte- Cep: 27.273-041
Volta Redonda-RJ

Adm. Vítor de Souza Martins
CPF 110.379.937-13

MAM VIDAL LTDA

CNPJ 04.576.614/0001-77 I.E. 86.443.597
AV JIULIO CARUSO, 660 :DIF BELMONTE
VOLTA REDONDA/RJ 27.274-352
(24) 3027-1611
mamvidal@hotmail.com



**DECLARAÇÃO QUANTO À REGULARIDADE FISCAL E TRABALHISTA
(LEI COMPLEMENTAR no 123/06)**

Em cumprimento ao disposto no instrumento convocatório acima identificado,
declaramos, para os efeitos da Lei Complementar no 123/06:

- (x) Não haver restrição na comprovação da nossa regularidade fiscal e trabalhista.
- () Haver restrição na comprovação da nossa regularidade fiscal, a cuja regularização procederemos no prazo de 05 (cinco) dias úteis, cujo termo inicial corresponderá à data da declaração do vencedor.
- () Haver restrição na comprovação da nossa regularidade trabalhista, a cuja regularização procederemos no prazo de 05 (cinco) dias úteis, cujo termo inicial corresponderá à data da declaração do vencedor.

04.576.614/0001-77
M.A.M Vidal Ltda
Av. Júlio Caruso, 660 - Sala 1
Belmonte- Cep: 27.273-041
Volta Redonda-RJ

Adm. Vitor de Souza Martins
CPF 110.379.937-13

MAM VIDAL LTDA

CNPJ 04.576.614/0001-77 I.E. 86.443.597
AV JIULIO CARUSO, 660 :DIF BELMONTE
VOLTA REDONDA/RJ 27.274-352
(24) 3027-1611
mamvidal@hotmail.com



DECLARAÇÃO CONFORME LEI 8.213/1991

À COMISSÃO DE LICITAÇÃO
A/C Sr.(a). Pregoeiro(a)
PREGÃO ELETRÔNICO: [Status]

M.A.M Vidal Ltda, CNPJ: 04.576.614/0001-77 e Inscrição Estadual: 86.443.597 situada na Av. Júlio Caruso, 660 - Sala 1- Belmonte - Volta Redonda-RJ, CEP:27.273-041, por intermédio do seu representante legal Vítor de Souza Martins , CPF 110.397.937-13, declara que atende às exigências impostas pela lei 8213/91 relacionada com existência em seus quadros de empregados beneficiários da Previdência Social reabilitados ou pessoas portadoras de deficiência habilitada, conforme dados a seguir: número total de empregados 03 e o número total de empregados reabilitados e/ou deficientes, zero.

A large, stylized handwritten signature in blue ink, consisting of a large loop and a long horizontal stroke.

04.576.614/0001-77
M.A.M Vidal Ltda
Av. Júlio Caruso, 660 - Sala 1
Belmonte- Cep: 27.273-041
Volta Redonda-RJ

A smaller handwritten signature in blue ink, appearing to be 'Adm. Vítor de Souza Martins'.

Adm. Vítor de Souza Martins
CPF 110.397.937-13

MAM VIDAL LTDA

CNPJ 04.576.614/0001-77 I.E. 86.443.597
AV JIULIO CARUSO, 660 :DIF BELMONTE
VOLTA REDONDA/RJ 27.274-352
(24) 3027-1611
mamvidal@hotmail.com



DECLARAÇÃO DE INEXISTÊNCIA DE IMPEDIMENTO À CONTRATAÇÃO

M.A.M Vidal Ltda, CNPJ: 04.576.614/0001-77 e Inscrição Estadual: 86.443.597 situada na Av. Júlio Caruso, 660 - Sala 1- Belmonte - Volta Redonda-RJ, CEP:27.273-041, por intermédio do seu representante legal Vítor de Souza Martins , CPF 110.397.937-13,

DECLARAÇÃO

O licitante acima denominado declara, para efeitos de participação deste PREGÃO ELETRÔNICO, instaurado pela Instituição, que tomou conhecimento de todas as informações e condições para o cumprimento das obrigações objeto da licitação e que atende plenamente as condições de habilitação e demais exigências estabelecidas neste Edital.

Declara, ainda, sob as penas da lei, que:

- a) não está impedido de participar das licitações e contratos da Instituição, conforme artigo 38 e 44 da Lei federal nº 13.303, de 2016,
- b) comunicará qualquer fato ou evento superveniente que venha alterar a atual situação quanto a capacidade jurídica, técnica, regularidade fiscal e econômica e financeira (microempresas e empresas de pequeno porte, no tocante a documentos de regularidade fiscal, podem ter restrições quanto à regularidade fiscal, observado o art. 43 da Lei Complementar federal nº 123, de 2006);
- c) não possui em seu quadro societário servidor público da ativa ou empregado de empresa pública ou de sociedade de economia mista;
- d) que tem ciência que a violação de qualquer das obrigações previstas em Instrução Normativa, que trata da "cláusula anticorrupção", além de outras, é causa para a rescisão unilateral do contrato, sem prejuízo da cobrança das perdas e danos, inclusive danos potenciais, causados à parte inocente e das multas pactuadas.
- e) que sob as penas da Lei, que não foram aplicadas penalidades de suspensão temporária da participação em licitação, pela instituição, nos termos do inciso III do art. 87 da Lei 8666/93 e/ou impedimento de contratar ou declaração de inidoneidade para licitar e contratar por qualquer Ente ou Entidade da Administração Federal, Estadual, Distrital e Municipal cujos efeitos ainda vigorem, conforme previsto no inciso IV do art. 87 da Lei 8666/93.(sg rj)

04.576.614/0001-77
M.A.M Vidal Ltda
Av. Júlio Caruso, 660 - Sala 1
Belmonte- Cep: 27.273-041
Volta Redonda-RJ

Adm Vítor de Souza Martins
CPF 110.379.937-13

MAM VIDAL LTDA

CNPJ 04.576.614/0001-77 I.E. 86.443.597
AV JIULIO CARUSO, 660 :DIF BELMONTE
VOLTA REDONDA/RJ 27.274-352
(24) 3027-1611
mamvidal@hotmail.com

MAM VIDAL LTDA



DECLARAÇÃO DE ATENDIMENTO AO DISPOSTO NO ART. 7º, INCISO XXXIII E NA LEI NÚMERO 9854, DE 27 DE OUTUBRO 1999

À COMISSÃO DE LICITAÇÃO
A/C Sr.(a). Pregoeiro(a)
PREGÃO ELETRÔNICO: [Status]

M.A.M Vidal Ltda, CNPJ: 04.576.614/0001-77 e Inscrição Estadual: 86.443.597 situada na Av. Júlio Caruso, 660 - Sala 1- Belmonte - Volta Redonda-RJ, CEP:27.273-041, por intermédio do seu representante legal Vítor de Souza Martins , CPF 110.397.937-13, declara, que NÃO possui em, seu quadro de funcionários nenhum menor de 18 (dezoito) anos desempenhando trabalho noturno, perigoso ou insalubre ou qualquer trabalho por menor de 16 (dezesesseis) anos, na forma do art. 7º, inciso XXXIII da Constituição Federal

04.576.614/0001-77
M.A.M Vidal Ltda
Av. Júlio Caruso, 660 - Sala 1
Belmonte- Cep: 27.273-041
Volta Redonda-RJ

Adm. Vítor de Souza Martins
CPF 110.397.937-13

MAM VIDAL LTDA

CNPJ 04.576.614/0001-77 I.E. 86.443.597
AV JIULIO CARUSO, 660 :DIF BELMONTE
VOLTA REDONDA/RJ 27.274-352
(24) 3027-1611
mamvidal@hotmail.com



MAM VIDAL LTDA



DECLARAÇÃO DE PLENO CONHECIMENTO

A Comissão de Licitação ou Pregoeiro do PREGÃO ELETRÔNICO

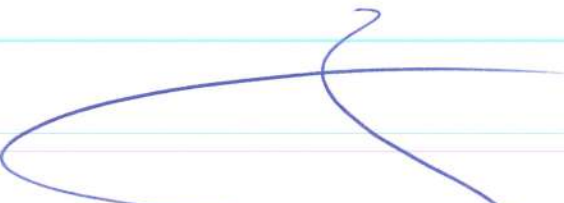
M.A.M Vidal Ltda, CNPJ: 04.576.614/0001-77 e Inscrição Estadual: 86.443.597 situada na Av. Júlio Caruso, 660 - Sala 1- Belmonte - Volta Redonda-RJ, CEP:27.273-041, por intermédio do seu representante legal Vítor de Souza Martins , CPF 110.397.937-13 declara, sob as penas da Lei, que preenche plenamente os requisitos de habilitação estabelecidos no presente Edital do Pregão Eletrônico nº 092/2017, assim como tem pleno conhecimento do objeto licitado e anuência das exigências constantes do Edital e seus anexos.

04.576.614/0001-77
M.A.M Vidal Ltda
Av. Júlio Caruso, 660 - Sala 1
Belmonte- Cep: 27.273-041
Volta Redonda-RJ

Adm Vítor de Souza Martins
CPF 110.397.937-13

MAM VIDAL LTDA

CNPJ 04.576.614/0001-77 I.E. 86.443.597
AV JIULIO CARUSO, 660 :DIF BELMONTE
VOLTA REDONDA/RJ 27.274-352
(24) 3027-1611
mamvidal@hotmail.com

MAM VIDAL LTDA



TERMO DECLARATÓRIO

Em cumprimento a determinações da Lei nº. 8666/93 e Lei nº. 10.520/02, Lei complementar 123/2006, para fins de participação no Pregão Eletrônico, M.A.M Vidal Ltda, CNPJ: 04.576.614/0001-77 e Inscrição Estadual: 86.443.597 situada na Av. Júlio Caruso, 660 - Sala 1- Belmonte - Volta Redonda-RJ, CEP:27.273-041, por intermédio do seu representante legal Vítor de Souza Martins , CPF 110.397.937-13, declara, que conhece e aceita todos os parâmetros e elementos para a execução do objeto e:

- Não possui dirigentes, gerentes, sócios ou componentes do quadro técnico que sejam servidores da Administração Direta ou Indireta da Instituição, ou que o tenham sido nos últimos 180 (cento e oitenta) dias anteriores à data do ato convocatório, nos termos do inciso III do artigo 9º da Lei Federal nº 8.666/93, e que não participam dos nossos quadros funcionais profissionais que tenha ocupado cargo integrante dos 1º e 2º escalões da Administração Direta ou Indireta da Instituição, nos últimos 12 (doze) meses.
- Não está impedida de contratar com a Administração Pública, direta e indireta;
- Não está punida com suspensão temporária ou declarada inidônea perante qualquer órgão da Administração Pública;
- Que a empresa proponente não se encontra inadimplente, nem é objeto de qualquer restrição ou notas desabonadoras junto ao cadastro de fornecedores da Instituição;
- Não existe a superveniência de fato que impeça a sua habilitação/participação nesta licitação estando ciente da sua obrigatoriedade de declarar ocorrências posteriores;
- Não existe participação direta ou indireta de servidor público de entidades ou órgãos da Administração o fornecimento objeto do Pregão Eletrônico;
- Não possui em seu quadro de pessoal menor de 18 anos em trabalho noturno, perigoso ou insalubre e menor de 16 anos em qualquer outro tipo de trabalho, salvo na condição de aprendiz, a partir de 14 anos; nos termos do inciso XXXIII do art. 7.º da Constituição Federal;
- Se enquadra na condição de ME ou EPP, nos termos do Art. 3º da LC123/2006 e não está inserida nas excludentes hipóteses do § 4º daquele Artigo, para fins do exercício dos benefícios previstos na mencionada lei;
- Que, sob as penas do artigo 299 do Código Penal, são autênticos os documentos apresentados conforme requerido no item 8.13.1 e verdadeiro seu conteúdo, e que tem consciência de que poderá ser processado por crime de falsidade ideológica na hipótese de falsear na presente declaração sujeitando-se à pena de reclusão, de um a cinco anos, e multa;
- Que não está sob pena de interdição temporária dos direitos de que trata o art. 10 da Lei nº 9.605, de 12 de fevereiro de 1998;
- Tem total conhecimento e concorda com as condições contidas neste edital e seus anexos.
- Inexiste de fatos impeditivos para sua habilitação no certame, ciente da obrigatoriedade de declarar ocorrências posteriores
- Cumpre os requisitos para a habilitação definidos no Edital e que a proposta apresentada está em conformidade com as exigências editalícias;
- Que os sócios da proponente não são servidores ou dirigentes da Instituição, ou responsável pela licitação;
- Não possui, em sua cadeia produtiva, empregados executando trabalho degradante

04.576.614/0001-77
M.A.M Vidal Ltda
Av. Júlio Caruso, 660 - Sala 1
Belmonte- Cep: 27.273-041
Volta Redonda-RJ

Adm. Vítor de Souza Martins
CPF 110.379.937-13

MAM VIDAL LTDA

CNPJ 04.576.614/0001-77 I.E. 86.443.597
AV JULIO CARUSO, 660 :DIF BELMONTE
VOLTA REDONDA/RJ 27.274-352
(24) 3027-1611
mamvidal@hotmail.com



ou forçado, observando o disposto nos incisos III e IV do art. 1º e no inciso III do art. 5º da Constituição Federal;

- Comprova o cumprimento de reserva de cargos prevista em lei para pessoa com deficiência ou para reabilitado da Previdência Social e que atendam às regras de acessibilidade previstas na legislação, conforme disposto no art. 93 da Lei nº 8.213, de 24 de julho de 1991
-

E quanto a idoneidade de sua participação neste certame que:

- 1) A proposta apresentada para participar desta licitação foi elaborada de maneira independente pelo Licitante acima identificado, e o conteúdo da proposta não foi, no todo ou em parte, direta ou indiretamente, informado, discutido ou recebido de qualquer outro participante potencial ou de fato, por qualquer meio ou por qualquer pessoa;
- 2) A intenção de apresentar a proposta elaborada para participar desta licitação não foi informada, discutida ou recebida de qualquer outro participante potencial ou de fato, por qualquer meio ou por qualquer pessoa;
- 3) Que não tentou, por qualquer meio ou por qualquer pessoa, influenciar na decisão de qualquer outro participante potencial ou de fato, quanto a sua participação ou não na referida licitação;
- 4) Que o conteúdo da proposta apresentada não será, no todo ou em parte, direta ou indiretamente, comunicado ou discutido com qualquer outro participante potencial ou de fato, antes da adjudicação do objeto; e
- 5) Que o conteúdo da proposta apresentada não foi, no todo ou em parte, direta ou indiretamente, informado, discutido ou recebido de qualquer integrante da instituição, antes da abertura oficial das propostas;

04.576.614/0001-77
M.A.M Vidal Ltda
Av. Júlio Caruso, 660 - Sala 1
Belmonte- Cep: 27.273-041
Volta Redonda-RJ

Adm. Vitor de Souza Martins
CPF 110.379.937-13

MAM VIDAL LTDA

CNPJ 04.576.614/0001-77 I.E. 86.443.597
AV JIULIO CARUSO, 660 :DIF BELMONTE
VOLTA REDONDA/RJ 27.274-352
(24) 3027-1611
mamvidal@hotmail.com

MAM VIDAL LTDA



DECLARAÇÃO DE RESPONSABILIDADE CIVIL E ADMINISTRATIVA

COMISSÃO DE LICITAÇÃO
A/C Sr.(a). Pregoeiro(a)
PREGÃO ELETRÔNICO: [Status]

Para a execução deste instrumento jurídico, as partes declaram conhecer a Lei Federal nº 12.846/2013, se comprometem a atuar de forma ética, íntegra, legal e transparente, e estão cientes de que não poderão oferecer, dar ou se comprometer a dar a quem quer que seja, ou aceitar ou se comprometer a aceitar de quem quer que seja, tanto por conta própria quanto por intermédio de outrem, qualquer pagamento, doação, compensação, vantagens financeiras ou benefícios de qualquer espécie que constituam prática ilegal ou de corrupção, seja de forma direta, indireta ou por meio de subcontratados ou terceiros, quanto ao objeto deste contrato, ou de outra forma a ele não relacionada.

Parágrafo primeiro – A responsabilização da pessoa jurídica subsiste nas hipóteses de alteração contratual, transformação, incorporação, fusão ou cisão societária, ressalvados os atos lesivos ocorridos antes da data da fusão ou incorporação, quando a responsabilidade da sucessora será restrita à obrigação de pagamento de multa e reparação integral do dano causado, até o limite do patrimônio transferido.

Parágrafo segundo - As sociedades controladoras, controladas, coligadas ou, no âmbito do respectivo contrato, as consorciadas serão solidariamente responsáveis pela prática dos atos previstos nesta Lei, restringindo-se tal responsabilidade à obrigação de pagamento de multa e reparação integral do dano causado

04.576.614/0001-77
M.A.M Vidal Ltda
Av. Júlio Caruso, 660 - Sala 1
Belmonte - Cep: 27.273-041
Volta Redonda-RJ

Adm Vitor de Souza Martins
CPF 110.379.937-13

MAM VIDAL LTDA

CNPJ 04.576.614/0001-77 I.E. 86.443.597
AV JIULIO CARUSO, 660 :DIF BELMONTE
VOLTA REDONDA/RJ 27.274-352
(24) 3027-1611
mamvidal@hotmail.com

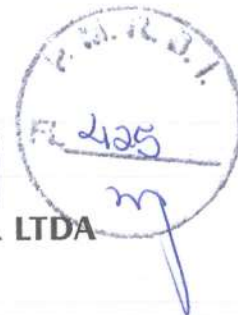

DECLARAÇÃO DE CONCORDÂNCIA E VERACIDADE

À COMISSÃO DE LICITAÇÃO
A/C Sr.(a). Pregoeiro(a)

M.A.M Vidal Ltda, CNPJ: 04.576.614/0001-77 e Inscrição Estadual: 86.443.597 situada na Av. Júlio Caruso, 660 - Sala 1- Belmonte - Volta Redonda-RJ, CEP:27.273-041, por intermédio do seu representante legal Vítor de Souza Martins , CPF 110.397.937-13, declara para fins de direito, sob as penas do art. 299 do Código Penal Brasileiro, que as informações e os documentos apresentados permanente a referida instituição são verdadeiros e autênticos.

Declaro, ainda, que são de minha exclusiva responsabilidade:

1. O sigilo da senha de acesso, não sendo oponente, em qualquer hipótese, alegação de uso indevido;
2. A conformidade entre os dados informados no formulário eletrônico de petição e os constantes do documento protocolizado, incluindo o preenchimento dos campos obrigatórios e a anexação dos documentos essenciais e complementares;
3. A confecção da petição e dos documentos digitais em conformidade com os requisitos estabelecidos pelo sistema, no que se refere ao formato e ao tamanho dos arquivos transmitidos eletronicamente;
4. A conservação dos originais em papel de documentos digitalizados enviados por meio de petição eletrônica até que decaia o direito da Administração Pública de rever os atos praticados no processo, para que, caso solicitado, sejam apresentados ao para qualquer tipo de conferência;
5. A verificação, por meio do recibo eletrônico de protocolo, do recebimento dos documentos transmitidos eletronicamente.

04.576.614/0001-77
M.A.M Vidal Ltda
Av. Júlio Caruso, 660 - Sala 1
Belmonte- Cep: 27.273-041
Volta Redonda-RJ

Adm. Vítor de Souza Martins
CPF 110.397.937-13

MAM VIDAL LTDA

CNPJ 04.576.614/0001-77 I.E. 86.443.597
AV JIULIO CARUSO, 660 :DIF BELMONTE
VOLTA REDONDA/RJ 27.274-352
(24) 3027-1611
mamvidal@hotmail.com



**DECLARAÇÃO DE INEXISTÊNCIA DE FATO SUPERVENIENTE OU PENALIDADE CONFORME LEIS
PREVISTAS**

M.A.M Vidal Ltda, CNPJ: 04.576.614/0001-77 e Inscrição Estadual: 86.443.597 situada na Av. Júlio Caruso, 660 - Sala 1- Belmonte - Volta Redonda-RJ, CEP:27.273-041, por intermédio do seu representante legal Vítor de Souza Martins , CPF 110.397.937-13, declara, para fins do disposto no § 2º do artigo 32 da Lei nº 8.666, de 21 de junho de 1993, acrescido pela Lei nº 9.854, de 27 de outubro de 1999 que não incorre em qualquer das condições impeditivas, especificando:

-
- Que não foi declarada inidônea por ato do Poder Público;
- Que não está impedida de transacionar com a Administração Pública.
- Que não foi apenada com rescisão de contrato, quer por deficiência dos serviços prestados, quer por outro motivo igualmente grave, no transcorrer dos últimos 5 (cinco) anos;
- Que não foram aplicadas penalidades de suspensão temporária da participação em licitação, impedimento de contratar ou declaração de inidoneidade para licitar e contratar por qualquer Ente ou Entidade da Administração Federal, Estadual, Distrital e Municipal cujos efeitos ainda vigorem.
- Que não incorre nas demais condições impeditivas previstas no art. 9º da Lei Federal nº 8.666/93 consolidada pela Lei Federal nº 8.883/94.
- Autor do projeto, básico ou executivo, pessoa física ou jurídica;
- Empresa, isoladamente ou em consórcio, responsável pela elaboração do projeto básico ou executivo ou da qual o autor do projeto seja dirigente, gerente, acionista ou detentor de mais de 5% (cinco por cento) do capital com direito a voto ou controlador, responsável técnico ou subcontratado;
- Servidor ou dirigente de órgão ou entidade contratante ou responsável pela licitação. Declaramos ainda, ter ciência que a falsidade de declaração, resultará na inabilitação desta empresa e caracterizará o crime de que trata o Art. 299 do Código Penal, sem prejuízo do enquadramento em outras figuras penais e das sanções administrativas previstas na Lei nº 8.666/93 e alterações posteriores, bem como demais normas pertinentes à espécie.

04.576.614/0001-77
M.A.M Vidal Ltda
Av. Júlio Caruso, 660 - Sala 1
Belmonte - Cep: 27.273-041
Volta Redonda-RJ

Adm Vítor de Souza Martins
CPF 110.379.937-13

MAM VIDAL LTDA

CNPJ 04.576.614/0001-77 I.E. 86.443.597
AV JULIO CARUSO, 660 :DIF BELMONTE
VOLTA REDONDA/RJ 27.274-352
(24) 3027-1611
mamvidal@hotmail.com



DECLARAÇÃO DE OBSERVÂNCIA AO EDITAL

À COMISSÃO DE LICITAÇÃO
PREGÃO ELETRÔNICO: [Status]

M.A.M Vidal Ltda, CNPJ: 04.576.614/0001-77 e Inscrição Estadual: 86.443.597 situada na Av. Júlio Caruso, 660 - Sala 1- Belmonte - Volta Redonda-RJ, CEP:27.273-041, por intermédio do seu representante legal Vítor de Souza Martins , CPF 110.397.937-13, declara, sob as penas da lei, que dispõe das condições para fornecimento do(s) item(ns) ora licitado(s), bem como estrutura e documentos necessários para a contratação/fornecimento dos bens, conforme Edital de Pregão Eletrônico supra citado, tem pleno conhecimento do objeto licitado e anuência das exigências constantes do Edital e seus Anexos e que não foi declarada INIDÔNEA para licitar com o PODER PÚBLICO em qualquer de suas esferas.

- Que os preços propostos são completos, computando todos os custos necessários para o atendimento do objeto desta licitação, bem como impostos, encargos trabalhistas, previdenciários, fiscais, comerciais, taxas, fretes, seguros, deslocamentos de pessoal, prestação de assistência técnica, garantia e quaisquer outros que incidam ou venham a incidir sobre os objetos licitados, constantes da proposta;
- Que o prazo de validade da proposta é de 180 (cento e oitenta) dias, a contar da abertura deste Pregão;
- Nada consta nos cadastros oficiais: Cadastro Nacional de Condenações Cíveis por Ato de Improbidade Administrativa e Inelegibilidade – Conselho Nacional de Justiça – CNJ, Cadastro Nacional de Empresas Inidôneas e Suspensas (CEIS) – Controladoria Geral da União e Cadastro de Inidôneos do TCU e Comissão Processante Permanente
- Que cumpre plenamente os requisitos de habilitação conforme inciso VII, do artigo 4º, da Lei Federal número 10.520/2001

04.576.614/0001-77
M.A.M Vidal Ltda
Av. Júlio Caruso, 660 - Sala 1
Belmonte- Cep: 27.273-041
Volta Redonda-RJ

Adm Vítor de Souza Martins
CPF 110.397.937-13

MAM VIDAL LTDA

CNPJ 04.576.614/0001-77 I.E. 86.443.597
AV JULIO CARUSO, 660 :DIF BELMONTE
VOLTA REDONDA/RJ 27.274-352
(24) 3027-1611
mamvidal@hotmail.com

MAM VIDAL LTDA



DECLARAÇÃO DE INEXISTÊNCIA DE PARENTESCO

Á COMISSÃO DE LICITAÇÃO
PREGÃO ELETRÔNICO: [Status]

M.A.M Vidal Ltda, CNPJ: 04.576.614/0001-77 e Inscrição Estadual: 86.443.597 situada na Av. Júlio Caruso, 660 - Sala 1- Belmonte - Volta Redonda-RJ, CEP:27.273-041, por intermédio do seu representante legal Vítor de Souza Martins , CPF 110.397.937-13, declara, diante da exigência contida nos artigos 1º, 2º, inciso VI, e 3º , da Resolução nº 7 do Conselho Nacional de Justiça, de 18 de outubro de 2005, que:

- Não possui proprietário, sócios, funcionários, familiares ou cônjuge que sejam SERVIDORES PÚBLICO DA ATIVA DA ADMINISTRAÇÃO PÚBLICA MUNICIPAL, ESTADUAL E FEDERAL, bem como não possui em seu quadro societário sócio gerente, com poderes de gestão direta ou indiretamente, empregado ou dirigente da referida instituição, ou responsável pela licitação;
- Não possui companheiro ou parente em linha reta, colateral ou por afinidade, até o terceiro grau, inclusive, dos respectivos membros ou juízes vinculados,
- Declaro, ainda, que no caso de alteração da situação societária que se enquadre na referida resolução, comprometo-me a comunicar tal fato

04.576.614/0001-77
M.A.M Vidal Ltda
Av. Júlio Caruso, 660 - Sala 1
Belmonte- Cep: 27.273-041
Volta Redonda-RJ

Adm. Vítor de Souza Martins
CPF 110.379.937-13

MAM VIDAL LTDA
CNPJ 04.576.614/0001-77 I.E. 86.443.597
AV JIULIO CARUSO, 660 :DIF BELMONTE
VOLTA REDONDA/RJ 27.274-352
(24) 3027-1611
mamvidal@hotmail.com

MAM VIDAL LTDA



DECLARAÇÃO DE SUSTENTABILIDADE AMBIENTAL

À COMISSÃO DE LICITAÇÃO

M.A.M Vidal Ltda, CNPJ: 04.576.614/0001-77 e Inscrição Estadual: 86.443.597 situada na Av. Júlio Caruso, 660 - Sala 1- Belmonte - Volta Redonda-RJ, CEP:27.273-041, por intermédio do seu representante legal Vítor de Souza Martins , CPF 110.397.937-13, VISA atender aos seguintes dispositivos normativos:

Ao art. 170 da CF/1988, ao art. 31º da Lei nº 13.303/2016 e à Instrução Normativa nº 1/2010 da SLTI/MPOG, bem como proporcionar e incentivar a inserção de novos produtos de natureza sustentável no mercado nacional, refletindo na responsabilidade da Administração no desempenho do papel de consumidor potencial e na responsabilidade ambiental e socioambiental entre as partes contratantes.

Declaro ainda, sob as penas da Lei nº 6.938/1981, na qualidade de proponente do procedimento licitatório, sob a modalidade Pregão Eletrônico, que atendemos aos critérios de qualidade ambiental e sustentabilidade socioambiental, respeitando as normas de proteção do meio ambiente.

Estou ciente da obrigatoriedade da apresentação das declarações e certidões pertinentes dos órgãos competentes quando solicitadas como requisito para habilitação e da obrigatoriedade do cumprimento integral ao que estabelece o art. 6º e seus incisos, da Instrução Normativa nº 01, de 19 de janeiro de 2010, do Ministério do Planejamento, Orçamento e Gestão – MPOG.

Estou ciente da obrigatoriedade da apresentação do registro no Cadastro Técnico Federal de Atividades Potencialmente Poluidoras ou Utilizadoras de Recursos Ambientais caso minha empresa exerça uma das atividades constantes no Anexo I da Instrução Normativa nº 6, de 15 de março de 2013, do IBAMA.

Os equipamentos por ela ofertados serão entregues, preferencialmente, acondicionados em embalagens individuais adequadas e confeccionadas a partir de produtos recicláveis, comportando o menor volume possível, e que as mesmas as garantem a máxima proteção dos equipamentos durante o transporte e o armazenamento.

Os equipamentos não contêm substâncias perigosas em concentração acima da recomendada na diretiva RoHS (restriction of certain Hazardous substances), tais como mercúrio (Hg), chumbo (Pb), cromo hexavalente (Cr(VI)), cádmio (Cd), bifênil-polibromados (PBBs), éteres difenil-polibromados (PBDEs).

04.576.614/0001-77
M.A.M Vidal Ltda
Av. Júlio Caruso, 660 - Sala 1
Belmonte- Cep: 27.273-041
Volta Redonda-RJ

Adm. Vítor de Souza Martins
CPF 110.379.937-13

MAM VIDAL LTDA
CNPJ 04.576.614/0001-77 I.E. 86.443.597
AV JIULIO CARUSO, 660 :DIF BELMONTE
VOLTA REDONDA/RJ 27.274-352
(24) 3027-1611
mamvidal@hotmail.com



DECLARAÇÃO DE RESPONSABILIDADE SOCIAL E AMBIENTAL

M.A.M Vidal Ltda, CNPJ: 04.576.614/0001-77 e Inscrição Estadual: 86.443.597 situada na Av. Júlio Caruso, 660 - Sala 1- Belmonte - Volta Redonda-RJ, CEP:27.273-041, por intermédio do seu representante legal Vítor de Souza Martins , CPF 110.397.937-13, declara:

- Para fins do disposto no inciso XXXIII do art. 7º da Constituição Federal, que não emprega menor de dezoito anos em trabalho noturno, perigoso ou insalubre e não emprega menor de dezesesseis anos para qualquer trabalho, salvo na condição de aprendiz, a partir de quatorze anos;
- Que não pratica relação trabalhista caracterizando trabalho forçado ou análogo a trabalho escravo, conforme disposto nas Leis nº 9.777, de 30 de dezembro de 1998, nº 10.803, de 11 de dezembro de 2003 e Lei Complementar Federal nº 75, de 20 de maio de 1993;
- Que respeita os Direitos Humanos e não permite qualquer forma de discriminação, cumprindo as obrigações trabalhistas e assegurando condições dignas de trabalho aos funcionários;
- Que não adota práticas danosas ao meio ambiente, exercendo suas atividades em observância aos atos legais, normativos e administrativos relativos às áreas de meio ambiente, emanadas das esferas federal, estaduais e municipais, incluindo, mas não se limitando, ao cumprimento da Lei nº 6.938, de Agosto de 1981 (Política Nacional do Meio Ambiente) e Lei nº 12.305, de 2 de Agosto de 2010 (Política Nacional de Resíduos Sólidos).
- Atende aos critérios de qualidade ambiental e sustentabilidade socioambiental, respeitando as normas de proteção do meio ambiente, em conformidade com a Instrução Normativa de nº 01, de 19 de janeiro de 2010, da Secretaria de Logística e Tecnologia da Informação do Ministério do Planejamento, Orçamento e Gestão (SLTI/MPOG)
- Que não está sob pena de interdição temporária dos direitos de que trata o art. 10 da Lei nº 9.605, de 12 de fevereiro de 1998.

04.576.614/0001-77
M.A.M Vidal Ltda
Av. Júlio Caruso, 660 - Sala 1
Belmonte - Cep: 27.273-041
Volta Redonda-RJ

Adm. Vítor de Souza Martins
CPF 110.379.937-13

MAM VIDAL LTDA
CNPJ 04.576.614/0001-77 I.E. 86.443.597
AV JIULIO CARUSO, 660 :DIF BELMONTE
VOLTA REDONDA/RJ 27.274-352
(24) 3027-1611
mamvidal@hotmail.com

MAM VIDAL LTDA



CERTIFICADO DE GARANTIA E ASSISTÊNCIA TÉCNICA

À COMISSÃO DE LICITAÇÃO
A/C Sr.(a). Pregoeiro(a)
PREGÃO ELETRÔNICO: [Status]

M.A.M Vidal Ltda, CNPJ: 04.576.614/0001-77 e Inscrição Estadual: 86.443.597 situada na Av. Júlio Caruso, 660 - Sala 1- Belmonte - Volta Redonda-RJ, CEP:27.-041, por intermédio do seu representante legal Vítor de Souza Martins , CPF 110.397.937-13, assegura ao cliente a garantia mínima prevista em edital sobre o objeto descrito nos termos de referência contada a partir da data de emissão desse certificado.

Essa garantia cobre somente os defeitos de funcionamento das peças e componentes dos equipamentos descritos nas condições normais de uso – de acordo com as instruções dos manuais de operação que acompanham os mesmos, e que são fornecidos pelos fabricantes.

Essa garantia ficará automaticamente cancelada se os equipamentos vierem a sofrer reparos por pessoas não autorizadas, receber maus tratos ou sofrer danos decorrentes de acidentes, quedas, variações de tensão elétrica e sobrecarga acima do especificado, ou qualquer ocorrência imprevisível, decorrentes de má utilização dos equipamentos por parte do usuário.

Disporemos de serviço próprio e/ou terceirizado, de aparelhamento e pessoal técnico adequado e qualificado para a prestação de serviços de manutenção e assistência técnica treinada, certificada e credenciada pelo fabricante, dentro da região abrangida durante o período de garantia dos equipamentos e materiais, nas condições exigidas pelo edital.

04.576.614/0001-77
M.A.M Vidal Ltda
Av. Júlio Caruso, 660 - Sala 1
Belmonte- Cep: 27.273-041
Volta Redonda-RJ

Adm. Vítor de Souza Martins
CPF 110.379 937-13

MAM VIDAL LTDA
CNPJ 04.576.614/0001-77 I.E. 86.443.597
AV JIULIO CARUSO, 660 :DIF BELMONTE
VOLTA REDONDA/RJ 27.274-352
(24) 3027-1611
mamvidal@hotmail.com



DECLARAÇÃO NEGATIVA DE DOAÇÃO ELEITORAL

À COMISSÃO DE LICITAÇÃO
A/C Sr.(a). Pregoeiro(a)
PREGÃO ELETRÔNICO: [Status]

M.A.M Vidal Ltda, CNPJ: 04.576.614/0001-77 e Inscrição Estadual: 86.443.597 situada na Av. Júlio Caruso, 660 - Sala 1- Belmonte - Volta Redonda-RJ, CEP:27.273-041, por intermédio do seu representante legal Vítor de Souza Martins , CPF 110.397.937-13, declara, sob as penas da lei, que não realizou doação em dinheiro, ou bem estimável em dinheiro, para partido político ou campanha eleitoral de candidato a cargo eletivo, a contar do dia 02 de outubro de 2015, conforme Lei nº 11925/15.

04.576.614/0001-77
M.A.M Vidal Ltda
Av. Júlio Caruso, 660 - Sala 1
Belmonte - Cep: 27.273-041
Volta Redonda-RJ

Adm. Vítor de Souza Martins
CPF 110.379.937-13

MAM VIDAL LTDA
CNPJ 04.576.614/0001-77 I.E. 86.443.597
AV JIULIO CARUSO, 660 :DIF BELMONTE
VOLTA REDONDA/RJ 27.274-352
(24) 3027-1611
mamvidal@hotmail.com



**DECLARAÇÃO DE RESPONSABILIDADE E TERMO DE COMPROMISSO DE MANUTENÇÃO DA
REGULARIDADE FISCAL E DADOS DO SICAF E/OU ÓRGÃOS REGULADORES**

M.A.M Vidal Ltda, CNPJ: 04.576.614/0001-77 e Inscrição Estadual: 86.443.597 situada na Av. Júlio Caruso, 660 - Sala 1- Belmonte - Volta Redonda-RJ, CEP:27.273-041, por intermédio do seu representante legal Vítor de Souza Martins , CPF 110.397.937-13, declara, sob as penas da Lei, que está ciente que quem, convocado dentro do prazo de validade da sua proposta, não celebrar o contrato, deixar de entregar ou apresentar documentação falsa exigida para o certame, ensejar o retardamento da execução de seu objeto, não mantiver a proposta, falhar ou fraudar na execução do contrato, comportar-se de modo inidôneo ou cometer fraude fiscal, ficará impedido de licitar e contratar com a União, Estados, Distrito Federal ou Municípios e, será descredenciado no SICAF, ou nos sistemas semelhantes mantidos por Estados, Distrito Federal ou Municípios, pelo prazo de até 5 (cinco) anos, sem prejuízo das multas previstas em edital e no contrato e das demais cominações legais. Além de se comprometer:

- Manter a Regularidade Fiscal em todos os Órgãos Competentes em dia, e o SICAF atualizado, durante toda a vigência da Ata de Registro de Preços, para que o Órgão Gerenciador e (ou) Participante(s) possa(m) celebrar em qualquer momento Nota de Empenho em favor da Contratada;
- Comunicar proativamente o Órgão Gerenciador e (ou) Participante(s), em caso de qualquer dificuldade ou demora no prazo de emissão de certidão, não deixando, no entanto, de resolver a pendência no mais rápido possível;
- Atualizar, a qualquer tempo, as informações do quadro abaixo, tendo obrigação de informar ao(s) Órgão Gerenciador e (ou) Participante(s) possíveis alterações

04.576.614/0001-77
M.A.M Vidal Ltda
Av. Júlio Caruso, 660 - Sala 1
Belmonte- Cep: 27.273-041
Volta Redonda-RJ

Adm Vítor de Souza Martins
CPF 110.397.937-13

MAM VIDAL LTDA

CNPJ 04.576.614/0001-77 I.E. 86.443.597
AV JIULIO CARUSO, 660 :DIF BELMONTE
VOLTA REDONDA/RJ 27.274-352
(24) 3027-1611
mamvidal@hotmail.com



**DECLARAÇÃO DE ATENDIMENTO E SUJEIÇÃO AO EDITAL E
AOS REQUISITOS DE HABILITAÇÃO**

À COMISSÃO DE LICITAÇÃO
/C Sr.(a). Pregoeiro(a)
PREGÃO ELETRÔNICO: [Status]

M.A.M Vidal Ltda, CNPJ: 04.576.614/0001-77 e Inscrição Estadual: 86.443.597 situada na Av. Júlio Caruso, 660 - Sala 1- Belmonte - Volta Redonda-RJ, CEP:27.273-041, por intermédio do seu representante legal Vítor de Souza Martins , CPF 110.397.937-13, declara para todos os fins de direito, que ATENDEU a todas as exigências de habilitação e que detém capacidades técnico-operacionais (instalações, aparelhamento e pessoal) para fornecimento do(s) objeto(s) para o(s) qual(is) apresenta proposta.

CONCORDA e CONHECE as especificações do objeto do pregão e os termos constantes no Edital de Pregão Eletrônico e do Regulamento do Sistema de Licitação na Modalidade de Pregão, e que temos totais condições de atender e cumprir todas as exigências de fornecimento ali contidas, inclusive as demais formalidades relativas a documentação que deverá ser apresentada para fins habilitação.

SUJEITA-SE às condições estabelecidas no edital acima citado e que acatará integralmente qualquer decisão que venha a ser tomada pelo licitador quanto à qualificação apenas das proponentes que tenham atendido às condições estabelecidas no edital e que demonstrem integral capacidade de executar o fornecimento do bem previsto.

04.576.614/0001-77
M.A.M Vidal Ltda
Av. Júlio Caruso, 660 - Sala 1
Belmonte - Cep: 27.273-041
Volta Redonda-RJ

Adm Vítor de Souza Martins
CPF 110.379.937-13

MAM VIDAL LTDA

CNPJ 04.576.614/0001-77 I.E. 86.443.597
AV JIULIO CARUSO, 660 :DIF BELMONTE
VOLTA REDONDA/RJ 27.274-352
(24) 3027-1611
mamvidal@hotmail.com

MAM VIDAL LTDA



DECLARAÇÃO DE RENÚNCIA DE VISTORIA TÉCNICA

À COMISSÃO DE LICITAÇÃO
A/C Sr.(a). Pregoeiro(a)
PREGÃO ELETRÔNICO: [Status]

M.A.M Vidal Ltda, CNPJ: 04.576.614/0001-77 e Inscrição Estadual: 86.443.597 situada na Av. Júlio Caruso, 660 - Sala 1- Belmonte - Volta Redonda-RJ, CEP:27.273-041, por intermédio do seu representante legal Vítor de Souza Martins , CPF 110.397.937-13 declara que:

- 1) Renuncia à Visita Técnica aos locais e as instalações para a prestação dos serviços constantes do objeto do Edital de Licitação.
- 2) Que o quadro técnico da empresa tomou conhecimento das reais condições de execução dos serviços, bem como coletaram informações de todos os dados e elementos necessários à perfeita elaboração da proposta comercial;
- 3) Responsabiliza-se por manter as garantias que vinculam a proposta ao presente processo licitatório, em nome da empresa que representa



04.576.614/0001-77
M.A.M Vidal Ltda
Av. Júlio Caruso, 660 - Sala 1
Belmonte- Cep: 27.273-041
Volta Redonda-RJ

Adm Vítor de Souza Martins
CPF 110.397.937-13

MAM VIDAL LTDA
CNPJ 04.576.614/0001-77 I.E. 86.443.597
AV JIULIO CARUSO, 660 :DIF BELMONTE
VOLTA REDONDA/RJ 27.274-352
(24) 3027-1611
mamvidal@hotmail.com



MAM VIDAL LTDA



DECLARAÇÃO DE COMPOSIÇÃO DE PREÇOS

COMISSÃO DE LICITAÇÃO
A/C Sr.(a). Pregoeiro(a)
PREGÃO ELETRÔNICO: [Status]

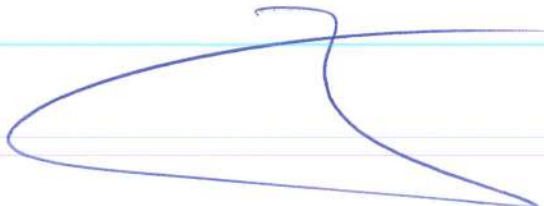
M.A.M Vidal Ltda, CNPJ: 04.576.614/0001-77 e Inscrição Estadual: 86.443.597 situada na Av. Júlio Caruso, 660 - Sala 1- Belmonte - Volta Redonda-RJ, CEP:27.273-041, por intermédio do seu representante legal Vítor de Souza Martins , CPF 110.397.937-13, declara para todos os fins de direito, que conhece as especificações do objeto do pregão e os termos constantes no Edital de Pregão Eletrônico e do Regulamento do Sistema de Licitação na Modalidade de Pregão, e que temos totais condições de atender e cumprir todas as exigências de fornecimento ali contidas, inclusive as demais formalidades relativas a documentação que deverá ser apresentada para fins habilitação



04.576.614/0001-77
M.A.M Vidal Ltda
Av. Júlio Caruso, 660 - Sala 1
Belmonte- Cep: 27.273-041
Volta Redonda-RJ

Adm. Vítor de Souza Martins
CPF 110.397.937-13

MAM VIDAL LTDA
CNPJ 04.576.614/0001-77 I.E. 86.443.597
AV JIULIO CARUSO, 660 :DIF BELMONTE
VOLTA REDONDA/RJ 27.274-352
(24) 3027-1611
mamvidal@hotmail.com

MAM VIDAL LTDA



DECLARAÇÃO PARA OS FINS DO Art.9º DA LEI 8666

[Status]
À COMISSÃO DE LICITAÇÃO
A/C Sr.(a). Pregoeiro(a)
PREGÃO ELETRÔNICO:

M.A.M Vidal Ltda, CNPJ: 04.576.614/0001-77 e Inscrição Estadual: 86.443.597 situada na Av. Júlio Caruso, 660 - Sala 1- Belmonte - Volta Redonda-RJ, CEP:27.273-041, por intermédio do seu representante legal Vítor de Souza Martins , CPF 110.397.937-13, declara que não incorre nas vedações previstas no art. 9º da Lei nº 8.666, de 21 de junho de 1993, e no art. 1º do Decreto nº 39.860, de 30 de maio de 2019.

Essa declaração é a expressão da verdade, sob as penas da lei.

04.576.614/0001-77
M.A.M Vidal Ltda
Av. Júlio Caruso, 660 - Sala 1
Belmonte- Cep: 27.273-041
Volta Redonda-RJ

Adm Vítor de Souza Martins
CPF 110.379.937-13

MAM VIDAL LTDA
CNPJ 04.576.614/0001-77 I.E. 86.443.597
AV JIULIO CARUSO, 660 :DIF BELMONTE
VOLTA REDONDA/RJ 27.274-352
(24) 3027-1611
mamvidal@hotmail.com

MAM VIDAL LTDA



DECLARAÇÃO DE AUTENTICIDADE DE DOCUMENTOS

À COMISSÃO DE LICITAÇÃO
A/C Sr.(a). Pregoeiro(a)
PREGÃO ELETRÔNICO

M.A.M Vidal Ltda, CNPJ: 04.576.614/0001-77 e Inscrição Estadual: 86.443.597 situada na Av. Júlio Caruso, 660 - Sala 1- Belmonte - Volta Redonda-RJ, CEP:27.273-041, por intermédio do seu representante legal Vítor de Souza Martins , CPF 110.397.937-13, declara, sob as sanções administrativas cabíveis, inclusive as criminais e sob as penas da lei, que toda documentação anexada ao sistema é autêntica

04.576.614/0001-77
M.A.M Vidal Ltda
Av. Julio Caruso, 660 - Sala 1
Belmonte- Cep: 27.273-041
Volta Redonda-RJ

Adm. Vitor de Souza Martins
CPF 110.379.937-13

MAM VIDAL LTDA
CNPJ 04.576.614/0001-77 I.E. 86.443.597
AV JIULIO CARUSO, 660 :DIF BELMONTE
VOLTA REDONDA/RJ 27.274-352
(24) 3027-1611
mamvidal@hotmail.com



DECLARAÇÃO DE INFORMAÇÕES ADICIONAIS

[Status]
À COMISSÃO DE LICITAÇÃO
A/C Sr.(a). Pregoeiro(a)

PREGÃO ELETRÔNICO

M.A.M Vidal Ltda, CNPJ: 04.576.614/0001-77 e Inscrição Estadual: 86.443.597 situada na Av. Júlio Caruso, 660 - Sala 1- Belmonte - Volta Redonda-RJ, CEP:27.273-041, por intermédio do seu representante legal Vítor de Souza Martins , CPF 110.397.937-13, declara, sob as sanções administrativas cabíveis e sob as penas da lei, que se compromete a fornecer informações adicionais, solicitadas pelo(a) Pregoeiro(a) (a)(a) ou pela Central de Licitações da Instituição, como: laudos técnicos de análises do produto, catálogos, e outros, a qualquer tempo e/ou fase do processo licitatório, com finalidade de dirimir dúvida e instruir as decisões relativas ao julgamento.

04.576.614/0001-77
M.A.M Vidal Ltda
Av. Júlio Caruso, 660 - Sala 1
Belmonte- Cep: 27.273-041
Volta Redonda-RJ

Adm Vítor de Souza Martins
CPF 110.379.937-13

MAM VIDAL LTDA
CNPJ 04.576.614/0001-77 I.E. 86.443.597
AV JIULIO CARUSO, 660 :DIF BELMONTE
VOLTA REDONDA/RJ 27.274-352
(24) 3027-1611
mamvidal@hotmail.com

MAM VIDAL LTDA



DECLARAÇÃO DE CONDUTA ÉTICA E ANTICORRUPÇÃO

M.A.M Vidal Ltda, CNPJ: 04.576.614/0001-77 e Inscrição Estadual: 86.443.597 situada na Av. Júlio Caruso, 660 - Sala 1- Belmonte - Volta Redonda-RJ, CEP:27.273-041, por intermédio do seu representante legal Vítor de Souza Martins, CPF 110.397.937-13 declara para os devidos fins que como licitante observará e, eventualmente contratada observará e fará observar pelos fornecedores e subcontratados, se admitida subcontratação, a prática do mais alto padrão de ética durante todo o processo de licitação, de contratação e de execução do objeto contratual.

Para os propósitos desta declaração, definem-se as seguintes práticas:

- a) "prática corrupta": oferecer, dar, receber ou solicitar, direta ou indiretamente, qualquer vantagem com o objetivo de influenciar a ação de servidor público no processo de licitação ou na execução de contrato;
- b) "prática fraudulenta": a falsificação ou omissão dos fatos, com o objetivo de influenciar o processo de licitação ou de execução de contrato;
- c) "prática colusiva": esquematizar ou estabelecer um acordo entre duas ou mais licitantes, com ou sem o conhecimento de representantes ou prepostos do órgão licitador, visando estabelecer preços em níveis artificiais e não-competitivos;
- d) "prática coercitiva": causar dano ou ameaçar causar dano, direta ou indiretamente, às pessoas ou sua propriedade, visando influenciar sua participação em um processo licitatório ou afetar a execução do contrato;
- e) "prática obstrutiva": (i) destruir, falsificar, alterar ou ocultar provas em inspeções ou fazer declarações falsas aos representantes do organismo financeiro multilateral, com o objetivo de impedir materialmente a apuração de alegações de prática prevista, deste Edital; (ii) atos cuja intenção seja impedir materialmente o exercício do direito de o organismo financeiro multilateral promover inspeção.

II -Na hipótese de financiamento, parcial ou integral, por organismo financeiro multilateral, mediante adiantamento ou reembolso, este organismo imporá sanção sobre uma empresa ou pessoa física, inclusive declarando-a inelegível, indefinidamente ou por prazo determinado, para a outorga de contratos financiados pelo organismo se, em qualquer momento, constatar o envolvimento da empresa, diretamente ou por meio de um agente, em práticas corruptas, fraudulentas, colusivas, coercitivas ou obstrutivas ao participar da licitação ou da execução um contrato financiado pelo organismo.

III -Considerando os propósitos das cláusulas acima, o licitante vencedora, como condição para a contratação, deverá concordar e autorizar que, na hipótese de o contrato vir a ser financiado, em parte ou integralmente, por organismo financeiro multilateral, mediante adiantamento ou reembolso, permitirá que o organismo financeiro e/ou pessoas por ele formalmente indicadas possam inspecionar o local de execução do contrato e todos os documentos, contas e registros relacionados à licitação e à execução do contrato

04.576.614/0001-77
M.A.M Vidal Ltda
Av. Júlio Caruso, 660 - Sala 1
Belmonte- Cep: 27.273-041
Volta Redonda-RJ

Adm Vítor de Souza Martins
CPF 110.379.937-13

MAM VIDAL LTDA

CNPJ 04.576.614/0001-77 I.E. 86.443.597
AV JIULIO CARUSO, 660 :DIF BELMONTE
VOLTA REDONDA/RJ 27.274-352
(24) 3027-1611
mamvidal@hotmail.com



DECLARAÇÃO DE COMPROMISSO

M.A.M Vidal Ltda, CNPJ: 04.576.614/0001-77 e Inscrição Estadual: 86.443.597 situada na Av. Júlio Caruso, 660 - Sala 1- Belmonte - Volta Redonda-RJ, CEP:27.273-041, por intermédio do seu representante legal Vítor de Souza Martins , CPF 110.397.937-13, declara, que conhece as Normas, Regulamentos e Recomendações, a seguir especificadas, se comprometendo em cumpri-las:

Às normas e especificações constantes do Edital.

- Às normas da Associação Brasileira de Normas Técnicas.
- Às normas do Instituto Nacional de Metrologia – INMETRO e suas regulamentações.
- Aos regulamentos das empresas concessionárias.
- Às prescrições e recomendações dos fabricantes relativamente ao emprego, uso, transporte e armazenagem dos produtos.
- A Recomendação Notificatória nº 52/2010, da lavra do Ministério Público do Trabalho, quanto às normas protetivas de higiene, saúde e meio ambiente do trabalho, bem como a Norma Regulamentadora – NR 18 / Condições e Meio Ambiente do Trabalho na Indústria da Construção.

A large, stylized handwritten signature in blue ink, likely belonging to Vítor de Souza Martins, is written across the page.

04.576.614/0001-77
M.A.M Vidal Ltda
Av. Júlio Caruso, 660 - Sala 1
Belmonte- Cep: 27.273-041
Volta Redonda-RJ

Adm. Vítor de Souza Martins
CPF 110.397.937-13

MAM VIDAL LTDA

CNPJ 04.576.614/0001-77 I.E. 86.443.597
AV JIULIO CARUSO, 660 :DIF BELMONTE
VOLTA REDONDA/RJ 27.274-352
(24) 3027-1611
mamvidal@hotmail.com



MAM VIDAL LTDA



CREENCIAMENTO

PREGAO ELETRÔNICO.

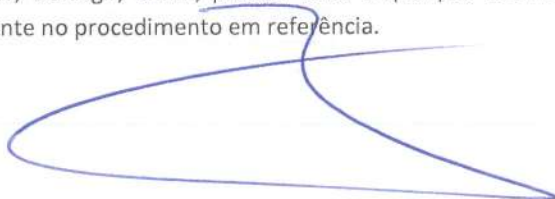
Pela presente, fica credenciado, caso haja necessidade, o Sr., CPF nº para representar a M.A.M Vidal Ltda, CNPJ: 04.576.614/0001-77 e Inscrição Estadual: 86.443.597 situada na Av. Júlio Caruso, 660 - Sala 1- Belmonte - Volta Redonda-RJ, CEP:27.273-041, por intermédio do seu representante legal Vítor de Souza Martins , CPF 110.397.937-13, declara, pelo órgão na licitação referida, a quem se outorga poderes para rubricar propostas dos demais licitantes, assinar atas e documentos, interpor recursos e impugnações, receber notificação, tomar ciência de decisões, recorrer, desistir da interposição de recursos, acordar, transigir, enfim, praticar todo e qualquer ato necessário à perfeita representação ativa da outorgante no procedimento em referência.



04.576.614/0001-77
M.A.M Vidal Ltda
Av. Júlio Caruso, 660 - Sala 1
Belmonte- Cep: 27.273-041
Volta Redonda-RJ

Adm. Vítor de Souza Martins
CPF 110.379.937-13

MAM VIDAL LTDA

CNPJ 04.576.614/0001-77 I.E. 86.443.597
AV JIULIO CARUSO, 660 :DIF BELMONTE
VOLTA REDONDA/RJ 27.274-352
(24) 3027-1611
mamvidal@hotmail.com



MAM VIDAL LTDA



**DECLARAÇÃO DE VERACIDADE DAS INFORMAÇÕES E AUTENTICIDADE
DOS DOCUMENTOS APRESENTADOS - PESSOA JURÍDICA**

M.A.M Vidal Ltda, CNPJ: 04.576.614/0001-77 e Inscrição Estadual: 86.443.597 situada na Av. Júlio Caruso, 660 - Sala 1- Belmonte - Volta Redonda-RJ, CEP:27.273-041, por intermédio do seu representante legal Vítor de Souza Martins , CPF 110.397.937-13 declara, para fins de direito, e ciente das sanções cíveis e penais, e da lei 8666/93, que as informações e os documentos apresentados de forma digital para credenciamento/homologação junto ao - Cadastro de Fornecedores da Instituiçõesão verdadeiros e autênticos sendo o conteúdo contido neles de minha total responsabilidade.(GO)

E por ser esta a expressão da verdade, firmo o presente.

04.576.614/0001-77
M.A.M Vidal Ltda
Av. Júlio Caruso, 660 - Sala 1
Belmonte- Cep: 27.273-041
Volta Redonda-RJ

Adm. Vítor de Souza Martins
CPF 110.379.937-13

MAM VIDAL LTDA

CNPJ 04.576.614/0001-77 I.E. 86.443.597
AV JIULIO CARUSO, 660 :DIF BELMONTE
VOLTA REDONDA/RJ 27.274-352
(24) 3027-1611
mamvidal@hotmail.com

MAM VIDAL LTDA



DECLARAÇÃO REF. AO ARTIGO 9º, III, DA LEI Nº 8.666/93

DECLARAMOS, sob as penalidades cabíveis, que não possuímos dirigentes, gerentes, sócios ou componentes do quadro técnico que sejam servidores da Administração Direta ou Indireta do Instituição, ou que o tenham sido nos últimos 180 (cento e oitenta) dias anteriores à data do ato convocatório, nos termos do inciso III do artigo 9º da Lei Federal nº 8.666/93, e que não participam dos nossos quadros funcionais profissionais que tenha ocupado cargo integrante dos 1º e 2º escalões da Administração Direta ou Indireta do Município, nos últimos 12 (doze) meses, nos termos de lei específica.(PMR)

04.576.614/0001-77
M.A.M Vidal Ltda
Av. Júlio Caruso, 660 - Sala 1
Belmonte- Cep: 27.273-041
Volta Redonda-RJ

Adm. Vitor de Souza Martins
CPF 110.379.937-13

MAM VIDAL LTDA

CNPJ 04.576.614/0001-77 I.E. 86.443.597
AV JIULIO CARUSO, 660 :DIF BELMONTE
VOLTA REDONDA/RJ 27.274-352
(24) 3027-1611
mamvidal@hotmail.com



**DECLARAÇÃO A SER APRESENTADA PELA PJ CONSTANTE DO INCISO XI DO ART. 4º
(Redação dada pela Instrução Normativa RFB nº 1.244, de 30 de janeiro de 2012)**

M.A.M Vidal Ltda, CNPJ: 04.576.614/0001-77 e Inscrição Estadual: 86.443.597 situada na Av. Júlio Caruso, 660 - Sala 1- Belmonte - Volta Redonda-RJ, CEP:27.273-041, por intermédio do seu representante legal Vítor de Souza Martins , CPF 110.397.937-13 incidência na fonte do IRPJ, da Contribuição Social sobre o Lucro Líquido (CSLL), da Contribuição para o Financiamento da Seguridade Social (Cofins), e da Contribuição para o PIS/Pasep, a que se refere o art. 64 da Lei nº 9.430, de 27 de dezembro de 1996, que é regularmente inscrita no Regime Especial Unificado de Arrecadação de Tributos e Contribuições devidos pelas Microempresas e Empresas de Pequeno Porte - Simples Nacional, de que trata o art. 12 da Lei Complementar nº 123, de 14 de dezembro de 2006.

Para esse efeito, a declarante informa que:

I - preenche os seguintes requisitos:

Martins , CPF 110.397.937-13 declara, para fins de não

a) conserva em boa ordem, pelo prazo de 5 (cinco) anos, contado da data da emissão, os documentos que comprovam a origem de suas receitas e a efetivação de suas despesas, bem como a realização de quaisquer outros atos ou operações que venham a modificar sua situação patrimonial; e

b) cumpre as obrigações acessórias a que está sujeita, em conformidade com a legislação pertinente;

II - o signatário é representante legal desta empresa, assumindo o compromisso de informar à Secretaria da Receita Federal do Brasil e à pessoa jurídica pagadora, imediatamente, eventual desenquadramento da presente situação e está ciente de que a falsidade na prestação dessas informações, sem prejuízo do disposto no art. 32 da Lei nº 9.430, de 1996, o sujeitará, com as demais pessoas que para ela concorrem, às penalidades previstas na legislação criminal e tributária, relativas à falsidade ideológica (art. 299 do Decreto-Lei nº 2.848, de 7 de dezembro de 1940 - Código Penal) e ao crime contra a ordem tributária (art. 1º da Lei nº 8.137, de 27 de dezembro de 1990).(Furnas)

04.576.614/0001-77
M.A.M Vidal Ltda
Av. Júlio Caruso, 660 - Sala 1
Belmonte- Cep: 27.273-041
Volta Redonda-RJ

Adm Vítor de Souza Martins
CPF 110.379.937-13

MAM VIDAL LTDA
CNPJ 04.576.614/0001-77 I.E. 86.443.597
AV JIULIO CARUSO, 660 :DIF BELMONTE
VOLTA REDONDA/RJ 27.274-352
(24) 3027-1611
mamvidal@hotmail.com



DECLARAÇÃO PARA FINS DE HABILITAÇÃO

M.A.M Vidal Ltda, CNPJ: 04.576.614/0001-77 e Inscrição Estadual: 86.443.597 situada na Av. Júlio Caruso, 660 - Sala 1- Belmonte - Volta Redonda-RJ, CEP:27.273-041, por intermédio do seu representante legal Vítor de Souza Martins , CPF 110.397.937-13

DECLARA, sob as penas e cominações legais que:

- Não se encontra suspensa ao direito de licitar com o Licitante ou com Órgãos ou Entidades da Administração Pública, Direta ou Indireta, da União, Estado, Município ou Distrito Federal, ou Declarada Inidônea por qualquer forma, ciente da obrigatoriedade de declarar ocorrências posteriores;

- Não emprega menor de 18 (dezoito) anos em trabalho noturno, perigoso ou insalubre, e não emprega menor de 16 (dezesseis) anos conforme disposto no inciso V, do artigo 27 da Lei Federal nº 8.666/1993 (Lei de Licitações) e alterações posteriores -parcialmente alterada pela Lei Federal nº 12.349/2010, de 15 de dezembro de 2010, in DOU de 16/12/2010), acrescido pela Lei Federal nº 9.854/1999. Quando empregar menor a partir de 14 (quatorze) anos, declarar que tal condição é com base na Lei nº 10.097/2000 que dispõe sobre o trabalho do menor aprendiz;

- Possui capacidade de fornecimento para as quantidades de todos os itens para os quais apresentou proposta, e que os mesmos são de excelente qualidade, atendendo as especificações técnicas do Processo Administrativo vinculado, além de aceitar todas as condições estipuladas neste procedimento, sendo verídicas e fiéis todas as informações e documentos apresentados;

- Que não possui em seu quadro societário para efeitos do Art. 19, [Não poderão ser destinados recursos para atender a despesas com:], inciso XI [-pagamento, a qualquer título, a empresas privadas que tenham em seu quadro societário servidor público da ativa, ou empregado de empresa pública, ou de sociedade de economia mista, do órgão celebrante, por serviços prestados, inclusive consultoria, assistência técnica ou assemelhados;] da Lei Federal nº 14.116/2021, de 31 de dezembro de 2020 que "Dispõe sobre as diretrizes para a elaboração e a execução da Lei Orçamentária de 2021 e dá outras providências", sócio gerente, com poderes de gestão, direta ou indiretamente, empregado ou dirigente da Instituição, ou vinculado ao ente disponibilizador dos recursos financeiros, da Administração Pública, Direta ou Indireta da União, do Estado, do Município ou do Distrito Federal, ou que tenha interesses institucionais na execução do Projeto, ressalvados os permissivos legais;

- Em se tratando de Sociedade Anônima, não ser Presidente, Vice-Presidente e/ou qualquer outro cargo de Direção, Diretor Suplente ou Membro do Conselho de Administração. (Funpar)

04.576.614/0001-77
M.A.M Vidal Ltda
Av. Júlio Caruso, 660 - Sala 1
Belmonte- Cep: 27.273-041
Volta Redonda-RJ

Adm. Vítor de Souza Martins
CPF 110.397.937-13

MAM VIDAL LTDA

CNPJ 04.576.614/0001-77 I.E. 86.443.597
AV JIULIO CARUSO, 660 :DIF BELMONTE
VOLTA REDONDA/RJ 27.274-352
(24) 3027-1611
mamvidal@hotmail.com



DECLARAÇÃO

M.A.M Vidal Ltda, CNPJ: 04.576.614/0001-77 e Inscrição Estadual: 86.443.597 situada na Av. Júlio Caruso, 660 - Sala 1- Belmonte - Volta Redonda-RJ, CEP:27.273-041, por intermédio do seu representante legal Vítor de Souza Martins , CPF 110.397.937-13:

1- Declara que não possui em seu quadro societário nenhum servidor público da ativa, ou empregado de empresa pública ou de sociedade de economia mista.(AC)

2-Declara, sob as penalidades cabíveis, que não possui dirigentes, gerentes, sócios ou componentes do quadro técnico que sejam servidores da Administração Direta ou Indireta da Instituição , ou que o tenham sido nos últimos 180 (cento e oitenta) dias anteriores à data do ato convocatório, nos termos do inciso III do artigo 9º da Lei Federal nº 8.666/93, e que não participam dos nossos quadros funcionais profissionais que tenha ocupado cargo integrante dos 1º e 2º escalões da Administração Direta ou Indireta do Órgão, nos últimos 12 (doze) meses, nos termos do ordenamento legal da instituição.(PMRJ)

04.576.614/0001-77
M.A.M Vidal Ltda
Av. Júlio Caruso, 660 - Sala 1
Belmonte- Cep: 27.273-041
Volta Redonda-RJ

Adm Vítor de Souza Martins
CPF 110.397.937-13



MINISTÉRIO DA AGRICULTURA, PECUÁRIA E ABASTECIMENTO
SUPERINTENDÊNCIA FEDERAL DE AGRICULTURA, PECUÁRIA E ABASTECIMENTO



CERTIFICADO DE INSCRIÇÃO NO REGISTRO NACIONAL DE SEMENTES E MUDAS - RENASEM

Processo N°: 21044.000206/2024-89

Nome: M A M VIDAL LTDA

CNPJ/CPF: 04.576.614/0001-77

Inscrição Estadual: 86.443.59-7

Endereço: AVENIDA JIULIO CARUSO, 660

Bairro: BELMONTE

CEP: 27274352 VOLTA REDONDA

UF: RJ

Inscrição/Credenciamento no RENASEM N° RJ-00586/2024

RENASEM Válido até: 26/01/2029

Atividade(s)

Comerciante

Espécie(s):

Código	Nome	Nome comum	Atividade	Área Atuação	Tipo
00001	Florestais	Florestais	Comerciante		Muda
00002	Forrageiras	Forrageiras	Comerciante		Muda
00003	Frutíferas	Frutíferas	Comerciante		Muda
00004	Grandes culturas	Grandes culturas	Comerciante		Muda
00005	Medicinais e aromáticas	Medicinais e aromáticas	Comerciante		Muda
00006	Olerícolas	Olerícolas	Comerciante		Muda
00007	Ornamentais	Ornamentais	Comerciante		Muda
00008	Outros	Outros	Comerciante		Muda
00001	Florestais	Florestais	Comerciante		Semente
00002	Forrageiras	Forrageiras	Comerciante		Semente
00003	Frutíferas	Frutíferas	Comerciante		Semente
00004	Grandes culturas	Grandes culturas	Comerciante		Semente
00005	Medicinais e aromáticas	Medicinais e aromáticas	Comerciante		Semente
00006	Olerícolas	Olerícolas	Comerciante		Semente
00007	Ornamentais	Ornamentais	Comerciante		Semente
00008	Outros	Outros	Comerciante		Semente

Rio de Janeiro, 26 de janeiro de 2024

Local e data

Antonio Jose de Araujo Moreira
Auditor Fiscal Federal Agropecuário
SIFISV/DDA/SFA/RJ

Identificação e assinatura do
responsável pela emissão



Documento assinado eletronicamente por **ANTONIO JOSE DE ARAUJO MOREIRA, Auditor(a) Fiscal Federal Agropecuário(a)**, em 26/01/2024, às 10:18, conforme horário oficial de Brasília, com fundamento no art. 4º, § 3º, do Decreto nº 10.543, de 13 de novembro de 2020.

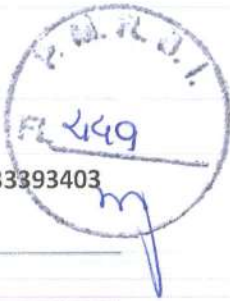

A autenticidade deste documento pode ser conferida no site:
https://sei.agro.gov.br/sei/controlador_externo.php?acao=documento_conferir&id_orgao_acesso_externo=0, informando o código verificador **33393403** e o código CRC **0FDC9166**.

Referência: Processo nº 21044.000206/2024-89

SEI nº 33393403

Conforme solicitado, ASSOCIACAO CASA DO PAI - P.A.I, de CNPJ 08.913.297/0001-98, com endereço na Rua Soldado Luis Mendonça Santos, s/n, Itaguaí/RJ, atesta para fins específicos que a empresa M.A.M Vidal Nogueira Nutrimentos, com CNPJ de número 04.576.614/0001-77, estabelecida na Avenida Jiulio Caruso, 660 - Bairro Belmonte - 27.274-352 - Volta Redonda - RJ nos forneceu, através da nota fiscal 0003, **Medicamentos Veterinários e Material Hospitalar** compreendendo o valor total de R\$ **98.539,83**.(noventa e oito mil, quinhentos e trinta e nove reais e oitenta e três centavos)

Salientamos que tal compromisso foi cumprido de forma satisfatória e, sendo assim, nada consta em nossos registros que a desabone.

Desta forma nada mais temos a declarar.

Itaguaí, 06 de janeiro de 2024.



ASSOCIACAO CASA DO PAI - P.A.I

08.913.297/0001-98





FUNDAÇÃO BEATRIZ GAMA
ESTRADA ENG. FRANCISCO SABOIA BARBOSA FILHO
C.N.P.J. 30.442.495/0001-70 TEL (24) 33414920
INSCRIÇÃO ESTADUAL: 80.554.680
VOLTA REDONDA - RJ



Atestado de Capacidade Técnica

Conforme solicitado, atestamos para os fins específicos que a fornecedora M.A.M Vidal Nogueira Nutrimentos, empresa com CNPJ de número 04.576.614/0001-77, estabelecida na Avenida Sávio Gama, nº 1343, Retiro, Volta Redonda -RJ foi fornecedora dos produtos abaixo especificados. Destacamos que a mesma atendeu conforme exigência, cumprindo com suas obrigações relativas às qualidades, prazo e demais exigências.

- Medicamentos Veterinários (diversos)
- Ferraduras para Equinos.

Volta Redonda, 03 de maio de 2012

Fundação Beatriz Gama
CNPJ:30.442.495/0001-70
Vânia Juliana Correia da Silva
Mat.009334



ATESTADO DE CAPACIDADE TÉCNICA

Atestamos para fins de cadastro e inscrição que a empresa M.A.M Vidal Nogueira Nutrimentos, com CNPJ DE Nº 04.576.614/0001-77, com sede na Av. Sávio Cota de Almeida Gama, nº 1343, Bairro Retiro, Volta Redonda - RJ, nos forneceu **Vacinas 1 Brucelose (nf.0081), Flambador com Tripé, Pistola Dosificadora 50ml e Agulhas Hipodérmicas com Canhão(Nf.0022)**. Salientamos que foi demonstrada capacidade técnica, atendendo de forma satisfatória as especificações e prazos exigidos, não havendo o que desabone sua conduta até o presente momento.

Barra Mansa, 10 de outubro de 2012.



Carlos Roberto de Carvalho (Beleza)
Secretário Municipal de Desenvolvimento Rural





ATESTADO DE CAPACIDADE TÉCNICA

ATESTAMOS, a pedido da interessada que com base em instrumento contratual a empresa M.A.M Vidal Nogueira Nutrimentos com número CNPJ 04.576.614/0001-77, sediada na Av. Sávio Gama, 1343, Retiro, cidade de Volta Redonda RJ, representada pelo seu gerente forneceu para a Embrapa - Empresa Brasileira de Pesquisa Agropecuária (CNPJ-00.348.003/0013-54), os seguintes produtos: Vacina contra Febre Aftosa, Medicamentos Veterinários e Sanitizantes / Detergentes para ordenha.

Informamos ainda que a referida empresa executou o fornecimento a contento, cumprindo as obrigações previstas inclusive prazos e qualidade dos produtos, não constando em nossos arquivos nada que a desabone.

Juiz de Fora - MG, 09 de julho de 2012.

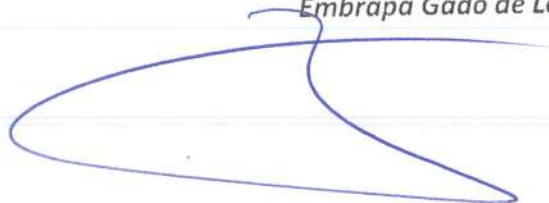

Antônio Vander Pereira
Chefe-Adjunto de Administração
Embrapa Gado de Leite

A large, stylized blue handwritten signature that loops around and extends to the left.



ESTADO DO RIO DE JANEIRO
PREFEITURA MUNICIPAL DE PORTO REAL
Rua Hilário Ettore, 442 - Centro - CEP: 27570-000
CNPJ:01.612.355/0001-02



ATESTADO DE CAPACIDADE TÉCNICA

Atestamos para os devidos fins e efeitos que a Empresa M.A.M Vidal Nogueira Nutrimentos inscrita sob CNPJ 04.576.614/0001-77, estabelecida na Av. Sávio Gama, 1343, Retiro, cidade de Volta Redonda RJ forneceu para a Prefeitura Municipal de Porto Real, CNPJ 01.612.355/0001-02, através das notas fiscais de nº 006251,006334 e 007512 o seguinte material:

- Vacina octupla para cães;
- Vacina antirrábica para cães;
- Vacina contra Brucelose Bovina;
- Pistola automática para vacinação;
- Agulhas descartáveis;

Salientamos que tal compromisso foi cumprido de forma satisfatória e, sendo assim, nada consta em nossos registros que a desabone.

Porto Real, 12 de outubro de 2014.

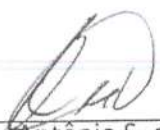
Antônio S. da Silva
Diretor do Dpto. de Compras
Mat.: 3011-2 - PMPR



ESTADO DO RIO DE JANEIRO
PREFEITURA MUNICIPAL DE PORTO REAL
Rua Hilário Ettore, 442 - Centro - CEP: 27570-000
CNPJ:01.612.355/0001-02



ATESTADO DE CAPACIDADE TÉCNICA

Atestamos para os devidos fins e efeitos que a Empresa M.A.M Vidal Nogueira Nutrimentos inscrita sob CNPJ 04.576.614/0001-77, estabelecida na Av. Sávio Gama, 1343, Retiro, cidade de Volta Redonda RJ forneceu para a Prefeitura Municipal de Porto Real, CNPJ 01.612.355/0001-02, através das notas de empenhos de nº 000191 e 000744 o seguinte material:

Vacina contra Febre Aftosa em frascos de 50 doses

Salientamos que tal compromisso foi cumprido de forma satisfatória e, sendo assim, nada consta em nossos registros que a desabone.

Porto Real, 16 de agosto de 2014.



Antônio S. da Silva
Diretor do Dpto. de Compras
Mat.: 3011-2 - PMPR



MAM VIDAL LTDA
CNPJ 04.576.614/0001-77 I.E- 86.443.597
Av. Juiúlio Caruso - 660 - Bairro Belmonte
Volta Redonda/RJ - 27.274-352
(24) 3027-1611
mamvidal@hotmail.com



PROPOSTA COMERCIAL

PREFEITURA MUNICIPAL DE RIO BONITO DO IGUAÇU
Pregão 23/2024 – BLL

Item	Objeto	Marca	Qtd.	Valor Unitário	Valor Total
2	Nas seguintes descrições mínimas: carreta agrícola metálica com pistão hidráulico capacidade de 6 toneladas e 8 m ³ com rodado tandem aro 16 com pneus 750x16 novos, com freio mecânico. Tampa laterais moveis bipartida, capacidade de carga de 6 toneladas; dimensões da carroceria externa (cxa): 3,50x2,06x2,48. Quantidade de rodas 4 aro 16" 6 furos. Dimensões totais carreta com pneus 750x16 e cabeçalho:4,95x2,06x2,48. Altura da carreta basculhada 3,85mt, distância entre eixos 950 mm modelo tandem chassi "U" chapa 1/4, engate rígido com pino de engate ângulo inclinado basculante 45° rolamentos dos cubos 30207e 30208 modelo tandem, distância entre longarinas 1000 mm, peso aproximado 1100 kg, suporte com rosca giratória , rolamentos de encosto 51104 espessura chapa laterais 2,0 mm espessura chapa assoalho 3,0 mm, distância entre travessas de tampas 520mm com abertura lateral de tampa traseira e automática no basculamentos.	Beija Flor	1	20.490,00	20.490,00

TOTAL: R\$ 20.490,00 (Vinte mil quatrocentos e noventa reais)

Validade: 90 dias
Pagamento: 30 dias
Entrega: nos locais indicados conforme solicitação.

Dados bancários: Banco: Bradesco AG 2806 CC 31884-1

Observações:

- Declaro que aceitamos e que serão atendidas todas as condições estabelecidas no Edital.
- Declaro que nos preços propostos encontram-se incluso todos os tributos, encargos sociais, trabalhistas e financeiros, taxas, seguros e quaisquer outros ônus que porventura possam recair sobre o objeto a ser contratado estando de acordo com todas as normas da solicitação de propostas e seus anexos.

Volta Redonda, 21 de junho de 2024.

04.576.614/0001-77
M.A.M Vidal Ltda
Av. Juiúlio Caruso, 660 - Sala 1
Belmonte- Cep: 27.273-041
Volta Redonda-RJ

Adm. Vitor de Souza Martins
CPF 110.379.937-13

VITOR DE SOUZA
MARTINS:110379
93713
Assinado de forma digital
por VITOR DE SOUZA
MARTINS:11037993713
Dados: 2024.06.21
14:23:50 -03'00'

Grupo

BEIJA FLOR



CARRETA METÁLICA

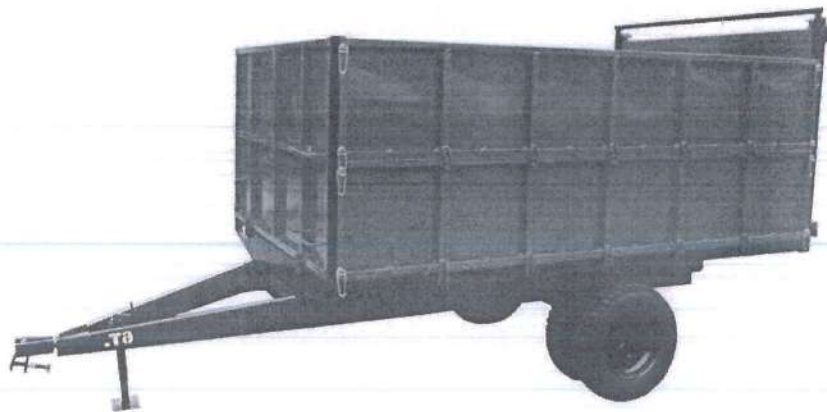

*Fotos meramente ilustrativas

DESCRIÇÃO

Carreta para transporte agrícola com pistão hidráulico.

Capacidade de carga de 6 toneladas.

CMBBF-6000

Capacidade de Carga: 6 toneladas

Dimensões da carroceria externa (CxLxA): 3,50 x 2,06 x 1,12 (8,07m³)

Dimensões totais (Carreta c/ pneus 700 x 16" e cabeçalho): 4,95 x 2,06 x 2,48

Quantidade de rodas x aro: 2 ou 4 pneus 750-16

Eixo: Simples, Duplo ou Tandem

Altura da carreta basculada: 3,85m

Distância entre eixos: 950mm

Chassi: Perfil "U" chapa 1/4

Freio: Opcional

Engate: Rígido

Ângulo inclinado basculante: 45°

Distância entre longarinas: 1000mm

Peso aproximado: 1100kg

Espessura chapa laterais: 2mm

Espessura chapa assoalho: 3mm

Distância entre travessas de tampas: 520mm

Abertura lateral de tampa traseira: Sim

Peso aproximado: 1450kg

**AS CARACTERÍSTICAS DESSE PRODUTO PODEM SER
ALTERADAS DE ACORDO COM A SUA NECESSIDADE.**

MAM VIDAL LTDA

CNPJ 04.576.614/0001-77 I.E- 86.443.597
Av. Julio Caruso - 660 - Bairro Belmonte
Volta Redonda/RJ - 27.274-352
(24) 3027-1611
mamvidal@hotmail.com



DECLARAÇÃO

MAM VIDAL, inscrito no CNPJ n.º 04.576.614/0001-77, por intermédio de seu representante legal, o(a) Sr.(a) Vitor de Souza Martins, portador(a) da Carteira de Identidade n.º 30.075.277-1 e do CPF n.º 110.379.937-13, **DECLARA**, para os devidos fins, que tem pleno conhecimento das regras contidas no edital de licitação e que possui as condições de habilitação previstas no edital, bem como:

1. INEXISTÊNCIA DE FATO IMPEDITIVO

Que não se enquadra em nenhuma das vedações contidas no art. 14 da Lei Federal n.º 14.133/2021, em especial:

1.1 Não mantenha vínculo de natureza técnica, comercial, econômica, financeira, trabalhista ou civil com dirigente do órgão ou entidade Contratante ou com agente público que desempenhe função na licitação ou atue na fiscalização ou na gestão do contrato, ou que deles seja cônjuge, companheiro ou parente em linha reta, colateral ou por afinidade, até o terceiro grau.

1.2 Nos 5 (cinco) anos anteriores à divulgação do edital, não foi condenado(a) judicialmente, com trânsito em julgado, por exploração de trabalho infantil, por submissão de trabalhadores a condições análogas às de escravo ou por contratação de adolescentes nos casos vedados pela legislação trabalhista.

2. NÃO UTILIZAÇÃO DE MÃO DE OBRA DE MENORES

Que não utiliza a mão de obra direta ou indireta de menores de 18 (dezoito) anos para a realização de trabalhos noturnos, perigosos ou insalubres, bem como não utiliza, para qualquer trabalho, mão de obra direta ou indireta de menores de 16 (dezesseis) anos, exceto na condição de aprendiz a partir de 14 (quatorze) anos, conforme determina o art. 7º, inc. XXXIII da Constituição Federal.

3. DECLARAÇÃO DE ATENDIMENTO À POLÍTICA AMBIENTAL DE LICITAÇÃO SUSTENTÁVEL

Que atesta o atendimento à política pública ambiental de licitação sustentável, em especial que se responsabiliza integralmente com a logística reversa dos produtos, embalagens e serviços pós-consumo no limite da proporção que fornecerem ao poder público, assumindo a responsabilidade pela destinação final, ambientalmente adequada.

4. DECLARAÇÃO DE RESERVA DE CARGOS

Que para fins do disposto no inciso IV do art. 63 da Lei Federal n.º 14.133/2021, cumpre as exigências de reserva de cargos para pessoa com deficiência e para reabilitado da Previdência Social, previstas em lei e em outras normas específicas.

Volta Redonda, 21 de junho de 2024.

04.576.614/0001-77
M.A.M Vidal Ltda
Av. Júlio Caruso, 660 - Sala 1
Belmonte - Cep: 27.273-041
Volta Redonda-RJ

Adm Vitor de Souza Martins
CPF 110.379.937-13

VITOR DE
SOUZA
MARTINS:11037
993713

Assinado de forma
digital por VITOR DE
SOUZA
MARTINS:11037993713
Dados: 2024.06.21
14:29:47 -03'00'

MAM VIDAL LTDA

CNPJ 04.576.614/0001-77 I.E- 86.443.597
Av. Julio Caruso - 660 - Bairro Belmonte
Volta Redonda/RJ - 27.274-352
(24) 3027-1611
mamvidal@hotmail.com

MAM VIDAL LTDA



DECLARAÇÃO DE MICROEMPRESA E EMPRESA DE PEQUENO PORTE

MAM VIDAL, inscrito no CNPJ n.º 04.576.614/0001-77, por intermédio de seu representante legal, o(a) Sr.(a) Vitor de Souza Martins, portador(a) da Carteira de Identidade n.º 30.075.277-1 e do CPF n.º 110.379.937-13, DECLARA, para os fins dispostos no Pregão Eletrônico n.º 23/2024-PMRBI, sob as penas da Lei, que esta empresa, na presente data, é considerada:

- (X) MICROEMPRESA, conforme Inciso I do artigo 3º da Lei Complementar nº 123, de 14/12/2006;
() EMPRESA DE PEQUENO PORTE, conforme Inciso II do artigo 3º da Lei Complementar nº 123, de 14/12/2006;
() MICROEMPREENDEDOR INDIVIDUAL, conforme parágrafo 1º do artigo 18-A da Lei Complementar nº 123, de 14/12/2006, com redação dada pela Lei Complementar nº 188, de 2021;
() COOPERATIVA, nos termos do Art. 34, da Lei Federal nº 11488/2007.

DECLARA ainda que a empresa está excluída das vedações constantes do parágrafo 4º do artigo 3º da Lei Complementar n.º 123, de 14 de dezembro de 2006, e que não extrapolou a receita bruta máxima admitida para fins de enquadramento como microempresa ou empresa de pequeno porte no ano-calendário de realização da licitação, nos termos do § 2º do Art. 4º da Lei Federal n.º 14.133/2021.

Volta Redonda, 21 de junho de 2024.

04.576.614/0001-77
M.A.M Vidal Ltda
Av. Júlio Caruso, 660 - Sala 1
Belmonte- Cep: 27.273-041
Volta Redonda-RJ

Adm. Vitor de Souza Martins
CPF 110.379.937-13

VITOR DE
SOUZA
MARTINS:110
37993713

Assinado de forma
digital por VITOR DE
SOUZA
MARTINS:11037993713
Dados: 2024.06.21
14:29:56 -03'00'



MAM VIDAL LTDA
CNPJ 04.576.614/0001-77 I.E- 86.443.597
Av. Julio Caruso - 660 - Bairro Belmonte
Volta Redonda/RJ - 27.274-352
(24) 3027-1611
mamvidal@hotmail.com



DECLARAÇÃO LEI GERAL DE PROTEÇÃO DE DADOS

MAM VIDAL, inscrito no CNPJ n.º 04.576.614/0001-77, por intermédio de seu representante legal, o(a) Sr.(a) Vitor de Souza Martins, portador(a) da Carteira de Identidade n.º 30.075.277-1 e do CPF n.º 110.379.937-13, DECLARA, para os devidos fins, que tem pleno conhecimento das regras contidas no edital de licitação e que possui as condições de habilitação previstas no edital, bem como tem ciência que:

1. Como condição para participar desta licitação e ser contratado, o interessado deve fornecer para a Administração Pública diversos dados pessoais, entre eles:
 - 1.1. aqueles inerentes a documentos de identificação;
 - 1.2. referentes a participações societárias;
 - 1.3. informações inseridas em contratos sociais;
 - 1.4. endereços físicos e eletrônicos;
 - 1.5. estado civil;
 - 1.6. eventuais informações sobre cônjuges;
 - 1.7. relações de parentesco;
 - 1.8. número de telefone;
 - 1.9. sanções administrativas que esteja cumprindo perante a Administração Pública;
 - 1.10. informações sobre eventuais condenações no plano criminal ou por improbidade administrativa; dentre outros necessários à contratação.
2. Essas informações constarão do processo administrativo e serão objeto de tratamento por parte da Administração Pública.
3. O tratamento dos dados pessoais relacionados aos processos de contratação se presume válido, legítimo e, portanto, juridicamente adequado.

Volta Redonda, 21 de junho de 2024.

04.576.614/0001-77
M.A.M Vidal Ltda
Av. Júlio Caruso, 660 - Sala 1
Belmonte- Cep: 27.273-041
Volta Redonda-RJ

Adm. Vitor de Souza Martins
CPF 110.379.937-13

VITOR DE
SOUZA
MARTINS:11
037993713

Assinado de forma
digital por VITOR DE
SOUZA
MARTINS:110379937
13
Dados: 2024.06.21
14:30:07 -03'00'



Prefeitura Municipal de Itapira

Secretaria de Fazenda
CNPJ: 45.281.144/0001-00
Rua João de Moraes, Nº 490- Centro

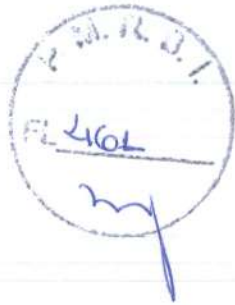

ALVARÁ DE FUNCIONAMENTO 2024

Nº da inscrição*	Nº do alvará*	Emissão*	Validade*
29355	39/2024	15/01/2024	01/10/2024

Contribuinte

Nome: DELBA VICENTINI CREMASCO
CPF/CNPJ: 03.138.598/0001-78

Endereço

Logradouro: AVENIDA SIQUEIRA CAMPOS Nº: 94
Complemento: LETRA A Cep: 13974-065
Bairro: SANTA CRUZ
Cidade: ITAPIRA Estado: SP

Atividade

COMÉRCIO ATACADISTA DE MÁQUINAS, APARELHOS E EQUIPAMENTOS PARA USO AGROPECUÁRIO, PARTES E PEÇAS.

HORÁRIO NORMAL

Horário de funcionamento

08:00 às 18:00

Observações

ALVARÁ REFERENTE AO PROCESSO Nº 3861/2023.

LAUDOS:
LAUDO DE VISTORIA DE LOCALIZAÇÃO(LVL) - 2752/2023;
LAUDO DE VISTORIA DA VIGILANCIA SANITARIA(LVVS) - 2632/2023;
LAUDO DE ADEQUAÇÃO AS NORMAS AMBIENTAIS(LANA) - 27/2024;
LAUDO DE ADEQUAÇÃO AO CÓDIGO DE POSTURAS(LACP) - 45/2024

LEI 5.604, ART. 3º FICA FACULTADO AOS ESTABELECIMENTOS COMERCIAIS E DE PRESTAÇÃO DE SERVIÇOS, COM EXCEÇÃO DOS PREVISTOS NOS ARTIGOS 4º E SEQUINTE, O FUNCIONAMENTO CONFORME OS SEQUINTE HORÁRIOS:
SEGUNDA A SEXTA: 08:00 AS 18:00
SÁBADO: 08:00 AS 16:00
DOMINGO E FERIADO: 09:00 AS 14:00

Estabelecimento autorizado a exercer a atividade supra por período, sujeitando-se a fiscalização da Prefeitura.

Divisão de Tributação

MÁRIO DA FONSECA
(VICE PREFEITO EM EXERCÍCIO)

AFIXAR EM LOCAL VISÍVEL NO ESTABELECIMENTO



Estado de Mato Grosso
MUNICÍPIO DE GUARANTÃ DO NORTE
GOVERNO MUNICIPAL 2021/2024
SEC. DE DESENVOLVIMENTO ECONÔMICO MEIO AMBIENTE E TURISMO
AV: Guarantã, nº 160, B. Centro.

ATESTADO DE CAPACIDADE TÉCNICA

Atestamos para devidos fins que a empresa DELBA VICENTINI CREMASCO - ME, inscrita no CNPJ nº 03.138.598/0001-78, estabelecida na Avenida Siqueira Campos, 94 A - Santa Cruz – Itapira/SP, Cep. 13.974-065, forneceu para essa PREFEITURA MUNICIPAL DE GUARANTÃ DO NORTE sob CNPJ 03.239.019/0001-83 os equipamentos abaixo especificados:

OBJETO DE FORNECIMENTO:

- CARRETA BASCULANTE HIDRÁULICA, EM AÇO, COM CAPACIDADE DE CARGA DE NO MÍNIMO 6 TONELADAS, OU 6.000 LITROS, UM EIXO COM RODADO DUPLO E COM 04 PNEUS, DIMENSÕES DE CARROCERIA 3,00MX 1,80MX 0,90M.
- DISTRIBUIDOR, ROTATIVO SIMPLES COM CAPACIDADE DE ATÉ 600 LITROS, PODE SER UTILIZADO PARA A APLICAÇÃO DE VÁRIOS TIPOS DE FERTILIZANTE E SEMEADURA A LANÇO, COM ACIONAMENTO MANUAL OU HIDRÁULICO E UMA LARGURA EFETIVA DE ATÉ 16 METROS.

Atestamos ainda que as máquinas e equipamentos estão sendo entregues satisfatoriamente, não existindo em nossos registros até a presente data fatos que desabonem sua conduta e responsabilidade com as obrigações assumidas.

VALERIA OLIVEIRA
RIBEIRO:89496876
153

Assinado de forma digital
por VALERIA OLIVEIRA
RIBEIRO:89496876153
Dados: 2024.06.18
14:59:35 -04'00'

Valeria Oliveira Ribeiro
SECRETÁRIO DE DESENVOLVIMENTO ECONÔMICO
MEIO AMBIENTE E TURISMO



ATESTADO DE CAPACIDADE TÉCNICA

Atestamos para os devidos fins que a empresa : DELBA VICENTINI CREMASCO ME, , pessoa jurídica de direito privado, situada na Rua 24 de outubro, nº 635, na cidade de Itapira-SP, inscrita no CNPJ sob o nº 03.138.598/0001-78, prestou serviços para o **MUNICÍPIO DE FRAIBURGO**, pessoa jurídica de direito público interno, situado na Avenida Rio das Antas, nº 185, bairro Centro, na cidade de Fraiburgo/SC, inscrito no CNPJ/MF sob o nº 82.947.979/0001-74, conforme informações abaixo:

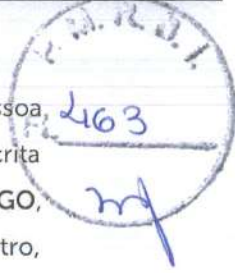

PREGÃO NA FORMA ELETRÔNICA Nº 0020/2022

CONTRATO: CT22PMF27

DATA: 29/03/2022

Objeto: Aquisição de Equipamentos Agrícolas para o Município de Fraiburgo.

CÓD.	ITEM	QTD	UN	DESCRIÇÃO
52085	4	1	UN	COLHEDORA DE FORRAGENS com potência TDP 55 a 90cv para produção até 30ton com 12 facas 4 rolos recolhedores, 1 rotor, 540 RPM, com sistema de transmissão de Caixa e Cardan.

Empenho nº 2656-0/2022:Aquisição de 1 unidade de COLHEDORA DE FORRAGENS COM POTÊNCIA TDP 55 A 90CV PARA PRODUÇÃO ATÉ 30 TONELADAS COM 12 FACAS 4 ROLOS RECOLHEDORES,no valor total de R\$ 42.700,00 (Quarenta e dois mil e setecentos reais).

Atestamos ainda, que a entrega foi realizada de forma satisfatória, não havendo, em nossos registros, até a presente data, nenhum fato que desabone a conduta desta empresa e sua responsabilidade com as obrigações assumidas.

Sendo a expressão da verdade, firmamos o presente atestado.

Fraiburgo, 11 de junho de 2024.



Assinado eletronicamente por:

WILLIAN VOCKES

***227.379-**
11/06/2024 09:31:38

Assinado digitalmente com empresa na Lei Federal 24.863/2020, Lei Federal 14.126/2021 e Decreto Municipal nº 9118/2011

Assinatura digital avançada com certificado digital não ICP-Brasil.

Willian Vockes

Assistente administrativo

Secretaria de Infraestrutura

ESTE DOCUMENTO FOI ASSINADO EM: 11/06/2024 09:31 -03:00 -03
PARA CONFERÊNCIA DO SEU CONTEÚDO ACESSSE <https://ic.atende.net/dp666643806d268>.
POR WILLIAN VOCKES - (***)227.379-**) EM 11/06/2024 09:31





Consulta Cadastral

Cadastro de Contribuintes de ICMS - Cadesp

Início Consultas Atos de Ofício Configuração Sincronismo Isenções Energia Procurações Eletrônicas Encerramento

Imprimir

Voltar



IE: 374.043.889.113
CNPJ: 03.138.598/0001-78
Nome Empresarial: DELBA VICENTINI CREMASCO

Situação: Ativo
Data da Inscrição no Estado: 19/05/1999
Regime Estadual: SN
Regime RFB: SN

Empresa - Geral

Nome Empresarial: DELBA VICENTINI CREMASCO
Natureza Jurídica: Empresário (Individual)
Data início da Atividade: 19/05/1999
CNPJ da Matriz: 03.138.598/0001-78

Porte: Empresa de Pequeno Porte
Capital Social: R\$ 3.000,00
Regime Estadual: SIMPLES NACIONAL

Data início do regime: 01/07/2007

Regime Especial de IE Única: Não

Regime Especial de IE Única por Município: Não

Participantes

CPF/CNPJ	Nome	Qualificação	Participação no Cap. Social	Data de Entrada
066.572.078-59	DELBA VICENTINI CREMASCO	Empresário	-	19/05/1999

Estabelecimento - Geral

Nome Fantasia: DELBA MAQUINAS
CNPJ: 03.138.598/0001-78
IE: 374.043.889.113
NIRE: 35.1.1647845-3

Data da Inscrição no Estado: 19/05/1999
Data Início da IE: 19/05/1999

Situação Cadastral: Ativo
Ocorrência Fiscal: Ativa

Data Início da Situação: 19/05/1999

Tipo de Unidade: -

Formas de Atuação:

Tributário

Substituto Tributário: Não
CPR: 1200
CPR-ST:

Desde: 18/01/2001
Data Início da CPR: 18/12/2017

CNAE Principal: 46.61-3/00 - Comércio atacadista de máquinas, aparelhos e equipamentos para uso agropecuário; partes e peças
CNAE Secundários:

Data Início do CNAE Prin.: 18/12/2017

DRT: DRT-16 - JUNDIAÍ

Posto Fiscal: PF-12 - MOGI GUAÇU

Contabilista

CRC: 15P171301/O-0
Nome: SANDRO BENEDITO ALVES
Data Início do Contabilista no Estabelecimento: 12/06/2010

CPF/CNPJ: 059.095.358-38

Situação Cadastral: ATIVO

Endereço e Contato Preferenciais do Contabilista

Tipo: Residencial

Logradouro: RUA LUIZ GALDI

Nº: 48
CEP: 13.970-460
Município: ITAPIRA
Telefone: (019)3863-3360
e-mail: sandro.itapira@lg.com.br

Complemento:
Bairro: VILA PEREIRA
UF: SP
Fax:



Endereço do Estabelecimento

Logradouro: AVENIDA SIQUEIRA CAMPOS
Nº: 94
CEP: 13.974-065
Município: ITAPIRA
Referência: AO LADO DA LOJA GABIJU PRESENTES.
Data de Início do Endereço: 20/05/2022

Complemento: LETRA A
Bairro: SANTA CRUZ
UF: SP

Contato do Estabelecimento

Telefone 1: (19)9972-8555
Fax:

Telefone 2:
e-mail: DELBAMAQUINAS@OUTLOOK.COM

Endereço de Correspondência

Logradouro: AVENIDA SIQUEIRA CAMPOS
Nº: 94
CEP: 13.974-065
Município: ITAPIRA
Referência: AO LADO DA LOJA GABIJU PRESENTES.

Complemento: LETRA A
Bairro: SANTA CRUZ
UF: SP

A large, stylized handwritten signature in blue ink.



**PREFEITURA DE
SÃO PAULO
FAZENDA**

SECRETARIA MUNICIPAL DA FAZENDA

Certidão Conjunta de Débitos de Tributos Mobiliários

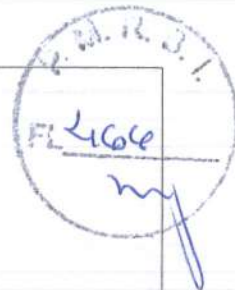

Certidão Número: 0374020 - 2024

CPF/CNPJ Raiz: 03.138.598/

Contribuinte: DELBA VICENTINI CREMASCO

Liberação: 03/04/2024

Validade: 30/09/2024

Tributos Abrangidos: Imposto Sobre Serviços - ISS
Taxa de Fiscalização de Localização Instalação e Funcionamento
Taxa de Fiscalização de Anúncio - TFA
Taxa de Fiscalização de Estabelecimento - TFE
Taxa de Resíduos Sólidos de Serviços de Saúde - TRSS (incidência a partir de Jan/2011)
Imposto Sobre Transmissão de Bens Imóveis - ITBI

Unidades Tributárias:

Ressalvado o direito de a Fazenda Municipal cobrar e inscrever quaisquer dívidas de responsabilidade do sujeito passivo que vierem a ser apuradas ou que se verifiquem a qualquer tempo, inclusive em relação ao período contido neste documento, relativas a tributos administrados pela Secretaria Municipal da Fazenda e a inscrições em Dívida Ativa Municipal, junto à Procuradoria Geral do Município é certificado que a Situação Fiscal do Contribuinte supra, referente aos créditos tributários inscritos e não inscritos na Dívida Ativa abrangidos por esta certidão, até a presente data é: **REGULAR.**

A aceitação desta certidão está condicionada à verificação de sua autenticidade na Internet, no endereço <http://www.prefeitura.sp.gov.br/cidade/secretarias/fazenda/>. Qualquer rasura invalidará este documento.

O CNPJ NÃO POSSUI ESTABELECIMENTO INSCRITO NO MUNICÍPIO DE SÃO PAULO. O PRESENTE DOCUMENTO NÃO COMPROVA REGULARIDADE NO CADASTRO DE EMPRESAS DE FORA DO MUNICÍPIO (CPOM).

Certidão expedida com base na Portaria Conjunta SF/PGM nº 4, de 12 de abril de 2017, Instrução Normativa SF/SUREM nº 3, de 6 de abril de 2015, Decreto 50.691, de 29 de junho de 2009, Decreto 51.714, de 13 de agosto de 2010; Portaria SF nº 268, de 11 de outubro de 2019 e Portaria SF nº 182, de 04 de agosto de 2021.

Certidão emitida às 15:28:17 horas do dia 03/04/2024 (hora e data de Brasília).

Código de Autenticidade: 7E0302F9

A autenticidade desta certidão deverá ser confirmada na página da Secretaria Municipal da Fazenda <http://www.prefeitura.sp.gov.br/sf>



PROCURADORIA GERAL DO ESTADO

Procuradoria da Dívida Ativa



Certidão Negativa de Débitos Inscritos da Dívida Ativa do Estado de São Paulo

CNPJ Base: 03.138.598

Ressalvado o direito de a Fazenda do Estado de São Paulo cobrar ou inscrever quaisquer dívidas de responsabilidade da pessoa jurídica/física acima identificada que vierem a ser apuradas, é certificado que:

não constam débitos inscritos em Dívida Ativa de responsabilidade do Interessado(a).

Tratando-se de CRDA emitida para pessoa jurídica, a pesquisa na base de dados é feita por meio do CNPJ Base, de modo que a certidão negativa abrange todos os estabelecimentos do contribuinte, cuja raiz do CNPJ seja aquela acima informada.

Certidão nº 58177230
Data e hora da emissão 18/06/2024 09:38:05
Validade 30 (TRINTA) dias, contados da emissão.

Folha 1 de 1

(hora de Brasília)

Certidão emitida nos termos da Resolução Conjunta SF-PGE nº 2, de 9 de maio de 2013.

Qualquer rasura ou emenda invalidará este documento.

A aceitação desta certidão está condicionada à verificação de sua autenticidade no sítio

<http://www.dividaativa.pge.sp.gov.br>

CERTIDÃO SIMPLIFICADA

CERTIFICAMOS QUE AS INFORMAÇÕES ABAIXO CONSTAM DOS DOCUMENTOS ARQUIVADOS NESTA JUNTA COMERCIAL E SÃO VIGENTES NA DATA DE SUA EXPEDIÇÃO.

SE HOUVER ARQUIVAMENTOS POSTERIORES, ESTA CERTIDÃO PERDERÁ SUA VALIDADE.

A AUTENTICIDADE DESTA CERTIDÃO E A EXISTÊNCIA DE ARQUIVAMENTOS POSTERIORES, SE HOUVER, PODERÃO SER CONSULTADAS NO SITE WWW.JUCESPONLINE.SP.GOV.BR, MEDIANTE O CÓDIGO DE AUTENTICIDADE INFORMADO AO FINAL DO DOCUMENTO.

EMPRESA							
NIRE	REGISTRO	DATA DA CONSTITUIÇÃO	INÍCIO DAS ATIVIDADES	PRAZO DE DURAÇÃO			
35116478453		07/04/1999	25/03/1999				
NOME COMERCIAL						TIPO JURÍDICO	
DELBA VICENTINI CREMASCO						EMPRESÁRIO (E.P.P.)	
C.N.P.J.		ENDEREÇO			NÚMERO	COMPLEMENTO	
03.138.598/0001-78		AVENIDA SIQUEIRA CAMPOS			94	LETRA A	
BAIRRO	MUNICÍPIO		UF	CEP	MOEDA	VALOR CAPITAL	
SANTA CRUZ	ITAPIRA		SP	13974-065	R\$	3.000,00	

OBJETO SOCIAL
COMÉRCIO ATACADISTA DE MÁQUINAS, APARELHOS E EQUIPAMENTOS PARA USO AGROPECUÁRIO, PARTES E PEÇAS.

EMPRESÁRIO							
NOME							
DELBA VICENTINI CREMASCO							
ENDEREÇO				NÚMERO	COMPLEMENTO		
RUA COMENDADOR JOÃO CINTRA				344			
BAIRRO	MUNICÍPIO			UF	CEP	RG	
CENTRO	ITAPIRA			SP	13970-160	193736469	
CPF	CARGO					QUANTIDADE COTAS	
066.572.078-59	EMPRESÁRIO						

ÚLTIMO DOCUMENTO ARQUIVADO		
DATA	NÚMERO	
20/05/2022	188.504/22-9	
ENDEREÇO DA SEDE ALTERADO PARA AVENIDA SIQUEIRA CAMPOS, 94, LETRA A, SANTA CRUZ, ITAPIRA - SP, CEP 13974-065.		

FIM DAS INFORMAÇÕES PARA NIRE: 35116478453
DATA DA ÚLTIMA ATUALIZAÇÃO DA BASE DE DADOS: 02/01/2024



Prefeitura Municipal de Itapira

Secretaria da Fazenda

Rua João de Moraes, 490 - Centro - ITAPIRA

CNPJ: 45.281.144/0001-00



CERTIDÃO NEGATIVA DE DÉBITOS MUNICIPAIS

PESSOA FÍSICA/JURÍDICA

Código de Cadastro

000033214

Contribuinte

DELBA VICENTINI CREMASCO

Logradouro

RUA SIQUEIRA CAMPOS

Bairro

SANTA CRUZ

Cidade

ITAPIRA

CPF/CNPJ

03.138.598/0001-78

Número

00094

Complemento

LETRA A

CEP

13974065

UF

SP

A Divisão de Controle de Arrecadação da Prefeitura Municipal de Itapira, a pedido da pessoa interessada, CERTIFICA, para os fins que se fizerem necessários, que a pessoa FÍSICA/JURÍDICA acima referenciada não registra débitos com os cofres públicos municipais, até a presente data, relativamente aos tributos IMOBILIÁRIOS (IPTU, ITBI, Contr. Melhorias e demais Taxas Imobiliárias) e MOBILIÁRIOS (ISSQN, Taxas de Fiscalização e de Poder de Polícia e demais Taxas Mobiliárias) que são da competência desta Municipalidade.

Fica ressalvado o direito à Fazenda Municipal de lhe exigir, nos termos da Lei, qualquer débito, tributário ou não, que, posteriormente, venha a ser apurado.

A presente Certidão alcança os débitos inscritos na Dívida Ativa da Fazenda Municipal.

CONFIRMAÇÃO DE AUTENTICIDADE: Via Internet no endereço www.itapira.sp.gov.br.

CERTIDÃO, acima especificada, expedida por meio do Sistema Integrado de Arrecadação - SIA7 conforme pedido da Pessoa Interessada.

Secretaria da Fazenda Municipal de Itapira - Divisão de Controle de Arrecadação

Emitida às 13:34:02 do dia 08/04/2024

Válida até 07/07/2024

Código de Controle da Certidão/Número D3FC1845826C1E5E

Certidão emitida gratuitamente.

Atenção qualquer rasura ou emenda invalidará este documento.



Secretaria da Fazenda e Planejamento do Estado
de São Paulo



Débitos Tributários Não Inscritos na Dívida Ativa do Estado de São Paulo

CNPJ: 03.138.598/0001-78

Ressalvado o direito da Secretaria da Fazenda e Planejamento do Estado de São Paulo de apurar débitos de responsabilidade da pessoa jurídica acima identificada, é certificado que **não constam débitos** declarados ou apurados pendentes de inscrição na Dívida Ativa de responsabilidade do estabelecimento matriz/filial acima identificado.

Certidão nº 24020727192-35
Data e hora da emissão 21/02/2024 08:14:18
Validade 6 (seis) meses, contados da data de sua expedição.

Qualquer rasura ou emenda invalidará este documento.

A aceitação desta certidão está condicionada à verificação de sua autenticidade no sítio
www.pfe.fazenda.sp.gov.br



MINISTÉRIO DA FAZENDA
Secretaria da Receita Federal do Brasil
Procuradoria-Geral da Fazenda Nacional



**CERTIDÃO POSITIVA COM EFEITOS DE NEGATIVA DE DÉBITOS RELATIVOS AOS TRIBUTOS
FEDERAIS E À DÍVIDA ATIVA DA UNIÃO**

Nome: DELBA VICENTINI CREMASCO
CNPJ: 03.138.598/0001-78

Ressalvado o direito de a Fazenda Nacional cobrar e inscrever quaisquer dívidas de responsabilidade do sujeito passivo acima identificado que vierem a ser apuradas, é certificado que:

1. constam débitos administrados pela Secretaria da Receita Federal do Brasil (RFB) com exigibilidade suspensa nos termos do art. 151 da Lei nº 5.172, de 25 de outubro de 1966 - Código Tributário Nacional (CTN), ou objeto de decisão judicial que determina sua desconsideração para fins de certificação da regularidade fiscal, ou ainda não vencidos; e
2. constam nos sistemas da Procuradoria-Geral da Fazenda Nacional (PGFN) débitos inscritos em Dívida Ativa da União (DAU) com exigibilidade suspensa nos termos do art. 151 do CTN, ou garantidos mediante bens ou direitos, ou com embargos da Fazenda Pública em processos de execução fiscal, ou objeto de decisão judicial que determina sua desconsideração para fins de certificação da regularidade fiscal.

Conforme disposto nos arts. 205 e 206 do CTN, este documento tem os mesmos efeitos da certidão negativa.

Esta certidão é válida para o estabelecimento matriz e suas filiais e, no caso de ente federativo, para todos os órgãos e fundos públicos da administração direta a ele vinculados. Refere-se à situação do sujeito passivo no âmbito da RFB e da PGFN e abrange inclusive as contribuições sociais previstas nas alíneas 'a' a 'd' do parágrafo único do art. 11 da Lei nº 8.212, de 24 de julho de 1991.

A aceitação desta certidão está condicionada à verificação de sua autenticidade na Internet, nos endereços <<http://rfb.gov.br>> ou <<http://www.pgfn.gov.br>>.

Certidão emitida gratuitamente com base na Portaria Conjunta RFB/PGFN nº 1.751, de 2/10/2014.

Emitida às 15:58:44 do dia 06/02/2024 <hora e data de Brasília>.

Válida até 04/08/2024.

Código de controle da certidão: **3480.0CE3.5CFD.B650**

Qualquer rasura ou emenda invalidará este documento.



REPÚBLICA FEDERATIVA DO BRASIL

CADASTRO NACIONAL DA PESSOA JURÍDICA



NÚMERO DE INSCRIÇÃO 03.138.598/0001-78 MATRIZ	COMPROVANTE DE INSCRIÇÃO E DE SITUAÇÃO CADASTRAL	DATA DE ABERTURA 07/04/1999	
NOME EMPRESARIAL DELBA VICENTINI CREMASCO			
TÍTULO DO ESTABELECIMENTO (NOME DE FANTASIA) DELBA MAQUINAS		PORTE EPP	
CÓDIGO E DESCRIÇÃO DA ATIVIDADE ECONÔMICA PRINCIPAL 46.61-3-00 - Comércio atacadista de máquinas, aparelhos e equipamentos para uso agropecuário; partes e peças			
CÓDIGO E DESCRIÇÃO DAS ATIVIDADES ECONÔMICAS SECUNDÁRIAS Não informada			
CÓDIGO E DESCRIÇÃO DA NATUREZA JURÍDICA 213-5 - Empresário (Individual)			
LOGRADOURO AV SIQUEIRA CAMPOS	NÚMERO 94	COMPLEMENTO LETRA A	
CEP 13.974-065	BAIRRO/DISTRITO SANTA CRUZ	MUNICÍPIO ITAPIRA	UF SP
ENDEREÇO ELETRÔNICO DELBAMAQUINAS@OUTLOOK.COM		TELEFONE (19) 9972-8555	
ENTE FEDERATIVO RESPONSÁVEL (EFR) *****			
SITUAÇÃO CADASTRAL ATIVA		DATA DA SITUAÇÃO CADASTRAL 03/11/2005	
MOTIVO DE SITUAÇÃO CADASTRAL			
SITUAÇÃO ESPECIAL *****		DATA DA SITUAÇÃO ESPECIAL *****	

Aprovado pela Instrução Normativa RFB nº 2.119, de 06 de dezembro de 2022.

Emitido no dia **23/05/2024** às **16:24:39** (data e hora de Brasília).

Página: 1/1

Data da consulta: 02/01/2024 08:41:26

Identificação do Contribuinte - CNPJ Matriz

CNPJ: **03.138.598/0001-78**

A opção pelo Simples Nacional e/ou SIMEI abrange todos os estabelecimentos da empresa

Nome Empresarial: **DELBA VICENTINI CREMASCO**



Situação Atual

Situação no Simples Nacional: **Optante pelo Simples Nacional desde 01/07/2007**

Situação no SIMEI: **NÃO enquadrado no SIMEI**

+ Mais informações

Voltar

Gerar PDF





TRIBUNAL DE CONTAS DA UNIÃO

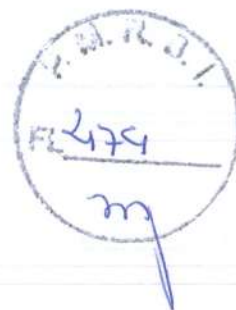

Consulta Consolidada de Pessoa Jurídica

Este relatório tem por objetivo apresentar os resultados consolidados de consultas eletrônicas realizadas diretamente nos bancos de dados dos respectivos cadastros. A responsabilidade pela veracidade do resultado da consulta é do Órgão gestor de cada cadastro consultado. A informação relativa à razão social da Pessoa Jurídica é extraída do Cadastro Nacional da Pessoa Jurídica, mantido pela Receita Federal do Brasil.

Consulta realizada em: 14/05/2024 12:49:46

Informações da Pessoa Jurídica:

Razão Social: **DELBA VICENTINI CREMASCO**
CNPJ: **03.138.598/0001-78**

Resultados da Consulta Eletrônica:

Órgão Gestor: **TCU**
Cadastro: **Licitantes Inidôneos**
Resultado da consulta: **Nada Consta**

Para acessar a certidão original no portal do órgão gestor, clique [AQUI](#).

Órgão Gestor: **CNJ**
Cadastro: **CNIA - Cadastro Nacional de Condenações Cíveis por Ato de Improbidade Administrativa e Inelegibilidade**
Resultado da consulta: **Nada Consta**

Para acessar a certidão original no portal do órgão gestor, clique [AQUI](#).

Órgão Gestor: **Portal da Transparência**
Cadastro: **Cadastro Nacional de Empresas Inidôneas e Suspensas**
Resultado da consulta: **Nada Consta**

Para acessar a certidão original no portal do órgão gestor, clique [AQUI](#).

Órgão Gestor: **Portal da Transparência**
Cadastro: **CNEP - Cadastro Nacional de Empresas Punidas**
Resultado da consulta: **Nada Consta**

Para acessar a certidão original no portal do órgão gestor, clique [AQUI](#).

Obs: A consulta consolidada de pessoa jurídica visa atender aos princípios de simplificação e racionalização de serviços públicos digitais. Fundamento legal: Lei nº 12.965, de 23 de abril de 2014, Lei nº 13.460, de 26 de junho de 2017, Lei nº 13.726, de 8 de outubro de 2018, Decreto nº 8.638 de 15, de janeiro de 2016.



CAPRI INDÚSTRIA E COMÉRCIO DE MÁQUINAS AGRÍCOLAS LTDA



DECLARAÇÃO DE ASSISTÊNCIA TÉCNICA

A empresa CAPRI INDUSTRIA E COMERCIO DE MAQUINAS AGRÍCOLAS, inscrita no CNPJ (MF) sob nº. 05.797.417/0001-40, sediada na Rua XV de Novembro, 1553, bairro São Vicente, na cidade de Itapira, Estado de São Paulo, fabricante dos produtos da MARCA **CREMASCO**, neste ato representado pelo seu representante legal o(a) Sr.(a) Claiton Antonio Baldessin, inscrito no CPF nº 079.698.268-65 vem através, DECLARA para os devidos fins que a empresa DELBA VICENTINI CREMASCO ME, inscrita no CNPJ (MF) sob nº. 03.138.598.0001-78, sediada na Av. Siqueira Campos, nº 94A, 13974-065, Santa Cruz, Estado de São Paulo é nossa **Revenda Autorizada** e está apta a comercializar todos os produtos da marca, bem como a prestar toda assistência técnica necessária com o fornecimento de peças originais.

Os produtos tem 12 (doze) meses de garantia.

Por expressão da verdade, firmamos a presente.
Itapira – SP, 21 de junho de 2024.

Claiton A. Baldessin
Diretor Industrial



DECLARAÇÃO

À
MUNICÍPIO DE RIO BONITO DO IGUAÇU - PR
PREGÃO ELETRÔNICO N° 23/2024-PMRBI
aquisição de máquinas e equipamentos agrícolas, conforme proposta n° 09032023-035788 – Ministério da
Fazenda

A empresa DELBA VICENTINI CREMASCO – ME, inscrita no CNPJ (MF) sob n°. 03.138.598/0001-78, sediada na Avenida Siqueira Campos, 94 A, bairro Santa Cruz, na cidade de Itapira, Estado de São Paulo, neste ato representada pelo Empresária, a Senhora DELBA VICENTINI CREMASCO, portador da Cédula de Identidade n° RG-19.373.646-9 expedida pela Secretaria da Segurança Pública do Estado de São Paulo, e do CPF sob n°. 066.572.078-59 por seu representante legal indicado, DECLARA, para os devidos fins, que tem pleno conhecimento das regras contidas no edital de licitação e que possui as condições de habilitação previstas no edital, bem

1. INEXISTÊNCIA DE FATO IMPEDITIVO

Que não se enquadra em nenhuma das vedações contidas no art. 14 da Lei Federal n.º 14.133/2021, em especial:

1.1 Não mantenha vínculo de natureza técnica, comercial, econômica, financeira, trabalhista ou civil com dirigente do órgão ou entidade Contratante ou com agente público que desempenhe função na licitação ou atue na fiscalização ou na gestão do contrato, ou que deles seja cônjuge, companheiro ou parente em linha reta, colateral ou por afinidade, até o terceiro grau.

1.2. Nos 5 (cinco) anos anteriores à divulgação do edital, não foi condenado(a) judicialmente, com trânsito em julgado, por exploração de trabalho infantil, por submissão de trabalhadores a condições análogas às de escravo ou por contratação de adolescentes nos casos vedados pela legislação trabalhista.

2. NÃO UTILIZAÇÃO DE MÃO DE OBRA DE MENORES

Que não utiliza a mão de obra direta ou indireta de menores de 18 (dezoito) anos para a realização de trabalhos noturnos, perigosos ou insalubres, bem como não utiliza, para qualquer trabalho, mão de obra direta ou indireta de menores de 16 (dezesseis) anos, exceto na condição de aprendiz a partir de 14 (quatorze) anos, conforme determina o art. 7º, inc. XXXIII da Constituição Federal.

3. DECLARAÇÃO DE ATENDIMENTO À POLÍTICA AMBIENTAL DE LICITAÇÃO SUSTENTÁVEL

Que atesta o atendimento à política pública ambiental de licitação sustentável, em especial que se responsabiliza integralmente com a logística reversa dos produtos, embalagens e serviços pós-consumo no limite da proporção que fornecerem ao poder público, assumindo a responsabilidade pela destinação final, ambientalmente adequada.

4. DECLARAÇÃO DE RESERVA DE CARGOS

Que para fins do disposto no inciso IV do art. 63 da Lei Federal n.º 14.133/2021, cumpre as exigências de reserva de cargos para pessoa com deficiência e para reabilitado da Previdência Social, previstas em lei e em outras normas específicas.

AVENIDA SIQUEIRA CAMPOS, 94 A - SANTA CRUZ – ITAPIRA – SP – TEL: (19) 99972-8555 – CEP - 13.974-065

e-mail: delbamaquinasagricolas@gmail.com



Itapira, SP. 21 de Junho de 2024.

DELBA VICENTINI CREMASCO:06657207859
Assinado de forma digital por DELBA VICENTINI CREMASCO:06657207859
Dados: 2024.06.21 14:47:13 -03'00'

DELBA VICENTINI CREMASCO - ME
CNPJ: 03.138.598/0001-78
DELBA VICENTINI CREMASCO
RG-19.373.646-9

AVENIDA SIQUEIRA CAMPOS, 94 A - SANTA CRUZ - ITAPIRA - SP - TEL: (19) 99972-8555 - CEP - 13.974-065
e-mail: delbamaquinasagricolas@gmail.com

DECLARAÇÃO DE MICROEMPRESA E EMPRESA DE PEQUENO PORTE

À
MUNICÍPIO DE RIO BONITO DO IGUAÇU - PR
PREGÃO ELETRÔNICO Nº 23/2024-PMRBI
aquisição de máquinas e equipamentos agrícolas, conforme proposta nº 09032023-035788 – Ministério da Fazenda

A empresa DELBA VICENTINI CREMASCO – ME, inscrita no CNPJ (MF) sob nº. 03.138.598/0001-78, sediada na Avenida Siqueira Campos, 94 A, bairro Santa Cruz, na cidade de Itapira, Estado de São Paulo, neste ato representada pelo Empresária, a Senhora DELBA VICENTINI CREMASCO, portador da Cédula de Identidade nº RG-19.373.646-9 expedida pela Secretaria da Segurança Pública do Estado de São Paulo, e do CPF sob nº. 066.572.078-59 por seu representante legal indicado, DECLARA, para os fins dispostos no Pregão Eletrônico n.º 22/2024-PMRBI, sob as penas da Lei, que esta empresa, na presente data, é considerada:

MICROEMPRESA, conforme Inciso I do artigo 3º da Lei Complementar nº 123, de 14/12/2006;

EMPRESA DE PEQUENO PORTE, conforme Inciso II do artigo 3º da Lei Complementar nº 123, de 14/12/2006;

MICROEMPREENDEDOR INDIVIDUAL, conforme parágrafo 1º do artigo 18-A da Lei Complementar nº 123, de 14/12/2006, com redação dada pela Lei Complementar nº 188, de 2021;

COOPERATIVA, nos termos do Art. 34, da Lei Federal nº 11488/2007.

DECLARA ainda que a empresa está excluída das vedações constantes do parágrafo 4º do artigo 3º da Lei Complementar n.º 123, de 14 de dezembro de 2006, e que não extrapolou a receita bruta máxima admitida para fins de enquadramento como microempresa ou empresa de pequeno porte no ano-calendário de realização da licitação, nos termos do § 2º do Art. 4º da Lei Federal n.º 14.133/2021.

Itapira, SP. 21 de Junho de 2024.

DELBA
VICENTINI
CREMASCO:0
6657207859

Assinado de forma
digital por DELBA
VICENTINI
CREMASCO:066572078
59
Dados: 2024.06.21
14:47:32 -03'00'

DELBA VICENTINI CREMASCO - ME
CNPJ: 03.138.598/0001-78
DELBA VICENTINI CREMASCO
RG-19.373.646-9

AVENIDA SIQUEIRA CAMPOS, 94 A - SANTA CRUZ – ITAPIRA – SP –TEL: (19) 99972-8555– CEP -
13.974-065
e-mail: delbamaquinasagricolas@gmail.com

DECLARAÇÃO LEI GERAL DE PROTEÇÃO DE DADOS

À
MUNICÍPIO DE RIO BONITO DO IGUAÇU - PR
PREGÃO ELETRÔNICO Nº 23/2024-PMRBI
aquisição de máquinas e equipamentos agrícolas, conforme proposta nº 09032023-035788 – Ministério da
Fazenda

A empresa DELBA VICENTINI CREMASCO – ME, inscrita no CNPJ (MF) sob nº. 03.138.598/0001-78, sediada na Avenida Siqueira Campos, 94 A, bairro Santa Cruz, na cidade de Itapira, Estado de São Paulo, neste ato representada pelo Empresária, a Senhora DELBA VICENTINI CREMASCO, portador da Cédula de Identidade nº RG-19.373.646-9 expedida pela Secretaria da Segurança Pública do Estado de São Paulo, e do CPF sob nº. 066.572.078-59 por seu representante legal indicado, DECLARA, para os devidos fins, que tem pleno conhecimento das regras contidas no edital de licitação e que possui as condições de habilitação previstas no edital, bem como tem ciência que:

1. Como condição para participar desta licitação e ser contratado, o interessado deve fornecer para a Administração Pública diversos dados pessoais, entre eles:

- 1.1. aqueles inerentes a documentos de identificação;
- 1.2. referentes a participações societárias;
- 1.3. informações inseridas em contratos sociais;
- 1.4. endereços físicos e eletrônicos;
- 1.5. estado civil;
- 1.6. eventuais informações sobre cônjuges;
- 1.7. relações de parentesco;
- 1.8. número de telefone;
- 1.9. sanções administrativas que esteja cumprindo perante a Administração Pública;
- 1.10. informações sobre eventuais condenações no plano criminal ou por improbidade administrativa; dentre outros necessários à contratação.

2. Essas informações constarão do processo administrativo e serão objeto de tratamento por parte da Administração Pública.

3. O tratamento dos dados pessoais relacionados aos processos de contratação se presume válido, legítimo e, portanto, juridicamente adequado

Itapira, SP, 21 de Junho de 2024.

DELBA VICENTINI
CREMASCO:06657207859
Assinado de forma digital por DELBA VICENTINI CREMASCO:06657207859
Dados: 2024.06.21 14:47:49 -03'00'

DELBA VICENTINI CREMASCO - ME

CNPJ: 03.138.598/0001-78

DELBA VICENTINI CREMASCO

RG-19.373.646-9

AVENIDA SIQUEIRA CAMPOS, 94 A - SANTA CRUZ - ITAPIRA - SP - TEL: (19) 99972-8555 - CEP - 13.974-065

e-mail: delbamaquinasagricolas@gmail.com



Secretaria da Fazenda e Planejamento do Estado de São Paulo



Débitos Tributários Não Inscritos na Dívida Ativa do Estado de São Paulo

CNPJ: 03.138.598/0001-78

Ressalvado o direito da Secretaria da Fazenda e Planejamento do Estado de São Paulo de apurar débitos de responsabilidade da pessoa jurídica acima identificada, é certificado que **não constam débitos** declarados ou apurados pendentes de inscrição na Dívida Ativa de responsabilidade do estabelecimento matriz/filial acima identificado.

Certidão nº 24030486155-15

Data e hora da emissão 15/03/2024 08:49:22

Validade 6 (seis) meses, contados da data de sua expedição.

Qualquer rasura ou emenda invalidará este documento.

A aceitação desta certidão está condicionada à verificação de sua autenticidade no sítio www.pfe.fazenda.sp.gov.br



23/05/2024

0075743743



PODER JUDICIÁRIO
TRIBUNAL DE JUSTIÇA DO ESTADO DE SÃO PAULO
CERTIDÃO ESTADUAL DE DISTRIBUIÇÕES CÍVEIS

CERTIDÃO Nº: 1194607

FOLHA: 1/1

A autenticidade desta certidão poderá ser confirmada pela internet no site do Tribunal de Justiça.

A Diretoria de Serviço Técnico de Informações Cíveis do(a) Comarca de São Paulo - Capital, no uso de suas atribuições legais,

CERTIFICA E DÁ FÉ que, pesquisando os registros de distribuições de **PEDIDOS DE FALÊNCIA, CONCORDATAS, RECUPERAÇÕES JUDICIAIS E EXTRAJUDICIAIS**, anteriores a 22/05/2024, verificou **NADA CONSTAR** como réu/requerido/interessado em nome de: *****

DELBA VICENTINI CREMASCO - ME, CNPJ: 03.138.598/0001-78, conforme indicação constante do pedido de certidão. *****

Esta certidão não aponta ordinariamente os processos em que a pessoa cujo nome foi pesquisado figura como autor (a). São apontados os feitos com situação em tramitação já cadastrados no sistema informatizado referentes a todas as Comarcas/Foros Regionais e Distritais do Estado de São Paulo.

A data de informatização de cada Comarca/Foro pode ser verificada no Comunicado SPI nº 22/2019.

Esta certidão considera os feitos distribuídos na 1ª Instância, mesmo que estejam em Grau de Recurso.

Não existe conexão com qualquer outra base de dados de instituição pública ou com a Receita Federal que verifique a identidade do NOME/RAZÃO SOCIAL com o CPF/CNPJ. A conferência dos dados pessoais fornecidos pelo pesquisado é de responsabilidade exclusiva do destinatário da certidão.

A certidão em nome de pessoa jurídica considera os processos referentes à matriz e às filiais e poderá apontar feitos de homônimos não qualificados com tipos empresariais diferentes do nome indicado na certidão (EIRELI, S/C, S/S, EPP, ME, MEI, LTDA).

Esta certidão só tem validade mediante assinatura digital.

Esta certidão é sem custas.

São Paulo, 23 de maio de 2024.

PEDIDO Nº:

0075743743





Voltar

Imprimir



Certificado de Regularidade do FGTS - CRF

Inscrição: 03.138.598/0001-78
Razão Social: DELBA VICENTINI CREMASCO ME
Endereço: R 24 DE OUTUBRO 635 / SANTA CRUZ / ITAPIRA / SP / 13974-391

A Caixa Econômica Federal, no uso da atribuição que lhe confere o Art. 7, da Lei 8.036, de 11 de maio de 1990, certifica que, nesta data, a empresa acima identificada encontra-se em situação regular perante o Fundo de Garantia do Tempo de Serviço - FGTS.

O presente Certificado não servirá de prova contra cobrança de quaisquer débitos referentes a contribuições e/ou encargos devidos, decorrentes das obrigações com o FGTS.

Validade: 24/05/2024 a 22/06/2024

Certificação Número: 2024052418470947620405

Informação obtida em 04/06/2024 09:47:05

A utilização deste Certificado para os fins previstos em Lei esta condicionada a verificação de autenticidade no site da Caixa:
www.caixa.gov.br

FICHA CADASTRAL SIMPLIFICADA

NESTA FICHA CADASTRAL SIMPLIFICADA, AS INFORMAÇÕES DOS QUADROS "EMPRESA", "CAPITAL", "ENDEREÇO", "OBJETO SOCIAL" E "TITULAR/SÓCIOS/DIRETORIA" REFEREM-SE À SITUAÇÃO ATUAL DA EMPRESA, NA DATA DE EMISSÃO DESTA DOCUMENTO.

A SEGUIR, SÃO INFORMADOS OS EXTRATOS DOS CINCO ÚLTIMOS ARQUIVAMENTOS REALIZADOS, SE HOUVER.

A AUTENTICIDADE DESTA FICHA CADASTRAL SIMPLIFICADA PODERÁ SER CONSULTADA NO SITE WWW.JUCESPONLINE.SP.GOV.BR, MEDIANTE O CÓDIGO DE AUTENTICIDADE INFORMADO AO FINAL DESTA DOCUMENTO.

PARA OBTER O HISTÓRICO COMPLETO DA EMPRESA, CONSULTE A FICHA CADASTRAL COMPLETA.

EMPRESA		
DENOMINAÇÃO ATUAL: DELBA VICENTINI CREMASCO		
DENOMINAÇÕES ANTERIORES: DELBA VICENTINI		
TIPO: EMPRESÁRIO (E.P.P.)		
NIRE MATRIZ	DATA DA CONSTITUIÇÃO	EMIÇÃO
35116478453	07/04/1999	10/06/2024 16:31:27
INÍCIO DE ATIVIDADE	CNPJ	INSCRIÇÃO ESTADUAL
25/03/1999	03.138.598/0001-78	

CAPITAL
R\$ 3.000,00 (TRÊS MIL REAIS)

ENDEREÇO	
LOGRADOURO: AVENIDA SIQUEIRA CAMPOS	NÚMERO: 94
BAIRRO: SANTA CRUZ	COMPLEMENTO: LETRA A
MUNICÍPIO: ITAPIRA	CEP: 13974-065 UF: SP

OBJETO SOCIAL
COMÉRCIO ATACADISTA DE MÁQUINAS, APARELHOS E EQUIPAMENTOS PARA USO AGROPECUÁRIO, PARTES E PEÇAS.

TITULAR / SÓCIOS / DIRETORIA
DELBA VICENTINI CREMASCO, RAÇA/COR: NÃO DECLARADA., NACIONALIDADE BRASILEIRA, CPF: 066.572.078-59, RG/RNE: 193736469 - SP (SSP), RESIDENTE À RUA COMENDADOR JOÃO CINTRA, 344, CENTRO, ITAPIRA - SP, CEP 13970-160, NA SITUAÇÃO DE EMPRESÁRIO.

5 ÚLTIMOS ARQUIVAMENTOS
NUM.DOC: 481.590/16-0 SESSÃO: 15/12/2016
ALTERAÇÃO DOS DADOS CADASTRAIS DE DELBA VICENTINI CREMASCO, NACIONALIDADE BRASILEIRANÃO DECLARADA, CPF 066.572.078-59, RG: 193736469 - SP (SSP), RESIDENTE À RUA COMENDADOR JOÃO CINTRA, 344, CENTRO, ITAPIRA - SP, CEP 13970-160, OCUPANDO CARGO DE EMPRESÁRIO.

ENDEREÇO DA SEDE ALTERADO PARA RUA DUQUE DE CAXIAS, 193, SALA 05, SANTA CRUZ, ITAPIRA - SP, CEP 13974-345.

ALTERAÇÃO DO NOME EMPRESARIAL PARA DELBA VICENTINI CREMASCO.

ALTERAÇÃO DA ATIVIDADE ECONÔMICA / OBJETO SOCIAL DA SEDE PARA COMÉRCIO VAREJISTA DE FERRAGENS E FERRAMENTAS, PEÇAS E ACESSÓRIOS.

NUM.DOC: 568.854/17-2 SESSÃO: 18/12/2017

ENDEREÇO DA SEDE ALTERADO PARA RUA 24 DE OUTUBRO, 635, SANTA CRUZ, ITAPIRA - SP, CEP 13974-391.

ALTERAÇÃO DA ATIVIDADE ECONÔMICA / OBJETO SOCIAL DA SEDE PARA COMÉRCIO ATACADISTA DE MÁQUINAS, APARELHOS E EQUIPAMENTOS PARA USO AGROPECUÁRIO, PARTES E PEÇAS.

NUM.DOC: 187.000/19-0 SESSÃO: 01/04/2019

VERIFICAÇÃO DA CERTIDÃO DO CARTÓRIO DE REGISTRO CIVIL DAS PESSOAS NATURAIS E DE INTERMEDIações E TUTELAS DA SEDE DA COMARCA DE ITAPIRA, DO ESTADO DE SÃO PAULO REFERENTE AO REGISTRO DO LIVRO DIÁRIO GERAL NÚMERO 01 DE 2017 E ARQUIVAMENTO NA JUCESP - JUNTA COMERCIAL DO ESTADO DE SÃO PAULO.

NUM.DOC: 810.772/19-0 SESSÃO: 24/04/2019

REGISTRO DA DECLARAÇÃO DE REENQUADRAMENTO DE MICROEMPRESA - (ME) PARA EMPRESA DE PEQUENO PORTE - (EPP).

NUM.DOC: 188.504/22-9 SESSÃO: 20/05/2022

ENDEREÇO DA SEDE ALTERADO PARA AVENIDA SIQUEIRA CAMPOS, 94, LETRA A, SANTA CRUZ, ITAPIRA - SP, CEP 13974-065.

FIM DAS INFORMAÇÕES PARA NIRE: 35116478453
DATA DA ÚLTIMA ATUALIZAÇÃO DA BASE DE DADOS: 10/06/2024



Ficha Cadastral Simplificada. Documento certificado por JUNTA COMERCIAL DO ESTADO DE SÃO PAULO. A Junta Comercial do Estado de São Paulo, garante a autenticidade deste documento quando visualizado diretamente no portal www.jucesponline.sp.gov.br sob o número de autenticidade 240142141, segunda-feira, 10 de junho de 2024 às 16:31:27.



PODER JUDICIÁRIO
JUSTIÇA DO TRABALHO

CERTIDÃO NEGATIVA DE DÉBITOS TRABALHISTAS

Nome: DELBA VICENTINI CREMASCO (MATRIZ E FILIAIS)
CNPJ: 03.138.598/0001-78
Certidão nº: 40441720/2024
Expedição: 10/06/2024, às 16:29:51
Validade: 07/12/2024 - 180 (cento e oitenta) dias, contados da data de sua expedição.

Certifica-se que **DELBA VICENTINI CREMASCO (MATRIZ E FILIAIS)**, inscrito(a) no CNPJ sob o nº **03.138.598/0001-78**, **NÃO CONSTA** como inadimplente no Banco Nacional de Devedores Trabalhistas.

Certidão emitida com base nos arts. 642-A e 883-A da Consolidação das Leis do Trabalho, acrescentados pelas Leis ns.º 12.440/2011 e 13.467/2017, e no Ato 01/2022 da CGJT, de 21 de janeiro de 2022. Os dados constantes desta Certidão são de responsabilidade dos Tribunais do Trabalho.

No caso de pessoa jurídica, a Certidão atesta a empresa em relação a todos os seus estabelecimentos, agências ou filiais.

A aceitação desta certidão condiciona-se à verificação de sua autenticidade no portal do Tribunal Superior do Trabalho na Internet (<http://www.tst.jus.br>).

Certidão emitida gratuitamente.

INFORMAÇÃO IMPORTANTE

Do Banco Nacional de Devedores Trabalhistas constam os dados necessários à identificação das pessoas naturais e jurídicas inadimplentes perante a Justiça do Trabalho quanto às obrigações estabelecidas em sentença condenatória transitada em julgado ou em acordos judiciais trabalhistas, inclusive no concernente aos recolhimentos previdenciários, a honorários, a custas, a emolumentos ou a recolhimentos determinados em lei; ou decorrentes de execução de acordos firmados perante o Ministério Público do Trabalho, Comissão de Conciliação Prévia ou demais títulos que, por disposição legal, contiver força executiva.

FL 286

CONVÊNIO M. GUAÇU

DECLARAÇÃO DE FIRMA INDIVIDUAL

INSTRUÇÕES DE PREENCHIMENTO NO VERSO

00 NÃO PREENCHER

DELBA VICENTINI

NOME DO TITULAR

natural de ITAPIRA- SP BRASILEIRA BRASIL SOLTEIRA

CIDADE E SIGLA DO ESTADO NACIONALIDADE PAIS ESTADO CIVIL

filho de DARIO VICENTINI E DALVA BELLINI VICENTINI

FILIAÇÃO

nascido em 20.04.1966 profissão COMERCIANTE

DATA DO NASCIMENTO

profissão

CPF 01 0161572017859 Identidade 19.373.646 SSP SP

NUMERO

NUMERO

ORGÃO EXPEDIDOR (SIGLA)

UF

residência RUA COMENDADOR JOÃO CINTRA, 344 BAIRRO CENTRO CEP 13970-000

RUA, AVENIDA, ETC. NÚMERO E COMPLEMENTO (BAIRRO/CER/VICINHO) UF

ITAPIRA- SP

CONTINUAÇÃO

não estando incurso em nenhum dos crimes previstos em lei que o impeça de exercer atividade mercantil, e não possuindo outra firma individual registrada, declara para fins de inscrição no Registro do Comércio:

ATOS

- | | | | | |
|----|---|-----------------------------------|---|------------------------------------|
| 02 | 1 | 1 - CONSTITUIÇÃO | 7 - TRANSFERÊNCIA DE SEDE PARA OUTRA UF | 3 - ABERTURA DE FILIAL |
| | | 2 - INSCRIÇÃO DE SEDE DE OUTRA UF | 8 - CANCELAMENTO DE SEDE | 4 - ABERTURA DE FILIAL EM OUTRA UF |
| | | 5 - ALTERAÇÃO DE DADOS DA SEDE | 9 - PROTEÇÃO AO NOME COMERCIAL | 5 - ALTERAÇÃO DE DADOS DE FILIAL |
| | | | | 6 - CANCELAMENTO DE FILIAL |

NOME COMERCIAL

03 D, E, L, B, A, V, I, C, E, N, T, I, N, I, - M, E.

FIRMA INDIVIDUAL

NIRE

(PREENCHER SOMENTE SE ATO DE FILIAL)
NIRE DA FILIAL

04 35 1 1647845 3 05

RUA, AVENIDA, ETC. NÚMERO E COMPLEMENTO (APTO, SALA, ETC)

06 R, U, A, D, R, ., F, R, A, N, C, I, S, C, O, D, E, P, A, U, L, A, M, O, R, E

NOME DO BAIRRO-DISTRITO

I, R, A, B, A, R, B, O, S, A, O, O, 3, S, A, L, A, O, 4

07 C, E, N, T, R, O,

CEP NOME DO MUNICÍPIO

08 13970 1-000 ITAPIRA SIGLA UF SP

CAPITAL OU DESTAQUE DE CAPITAL

09 3,000,000 TREIS MIL REAIS

CAPITAL OU DESTAQUE DE CAPITAL, POR EXTENSO

JUÍZO DAS ATIVIDADES

CONTINUAÇÃO

10 2,5|0,3|9,9 11 1 12

OBJETO (ATIVIDADE ECONÔMICA)

COMERCIO VAREJISTA DE ARTIGOS DO VESTUÁRIO E COMPLEMENTOS.

CODIGO DE ATIVIDADE

13	5232-9/00
14	0
15	9
16	7
17	5

DATA 25.03.1999 ASSINATURA DO TITULAR Delba Vicentini 18

AUTENTICAÇÃO (USO DA JUNTA COMERCIAL)

[Handwritten signature]

TR 1.204 - 2/2000

INSTRUÇÕES DE PREENCHIMENTO DA DECLARAÇÃO DE FIRMA INDIVIDUAL

LEIA COM ATENÇÃO ESTAS INSTRUÇÕES, ANTES DE INICIAR O PREENCHIMENTO

- Preencher o formulário em quatro vias legíveis, à máquina ou à mão com letra de forma, sem rasura, sendo a primeira original, podendo as demais serem cópias a carbono.
- Ao preencher um campo, deixe um espaço em branco entre pala
- Preencher com apenas uma letra ou algarismo cada quadrícula c
- Preencher o campo 02 - Atois, conforme o número correspondente
- Preencher o(s) campo(s) de 13 a 17, de acordo com a "Tabela de / conjunta SRF/DNRC nº 962, de 29/12/87.



JUCESP PROTOCOLO
38859/99-2

189



DEFERIDO

JUNTA COMERCIAL DO
ESTADO DE SÃO PAULO
01/08/1999
HERNANI DE SOUZA LEMES
Assessor Técnico
R. S. N.º 2.061.153

APR - 7 1999

1102316178453 *

Fl. 488
m

CONVÊNIO M. GUAÇU

DECLARAÇÃO

(Empresa nova - Artigo 7.º da Lei n.º 7.256/84)

A JUNTA COMERCIAL DO ESTADO DE SÃO PAULO

TIPO JURÍDICO



FIRMA INDIVIDUAL



SOCIEDADE

IDENTIFICAÇÃO DA EMPRESA

Mencionar o nome da empresa acrescido da expressão "MICROEMPRESA" ou, abreviadamente, "ME", (Art. 8.º da Lei 7.256/84).

NOME COMERCIAL

DELBA VICENTINI- ME

ENDEREÇO DO ESTABELECIMENTO

RUA DR. FRANCISCO DE PAULA MOREIRA BARBOSA, 003 SALA 04,

BAIRRO CENTRO

CEP 13970-000

MUNICÍPIO ITAPIRÁ- SP

TELEFONE

DECLARAÇÃO DO TITULAR DA FIRMA OU SÓCIO GERENTE

O ABAIXO ASSINADO DECLARA, PARA FINS DE REGISTRO COMO MICROEMPRESA, NOS TERMOS DA LEI 7.256/84 QUE O VOLUME DA RECEITA BRUTA ANUAL DA EMPRESA NÃO EXCEDERÁ AO LIMITE FIXADO NO ARTIGO 2.º E QUE A EMPRESA NÃO SE ENQUADRA EM QUALQUER HIPÓTESE DE EXCLUSÃO PREVISTAS NO ARTIGO 3.º DA REFERIDA LEI.

NOME E ASSINATURA DO TITULAR OU DO SÓCIO GERENTE

LOCALIDADE

ITAPIRÁ- SP

DATA 25 / 03 / 1999

NOME

DELBA VICENTINI

ASSINATURA

Delba Vicentini

OBS.: Esta DECLARAÇÃO deve vir anexa ao pedido de constituição.

P. 21. 21. 21.
FL 2189
m

SEMS

APR - 7 1999

SECRETARÍA DE ECONOMÍA
ESTADOS UNIDOS MEXICANOS
CALLE POSESIÓN ALTIPLANO, S/N. SECTOR 101
P.O. BOX 1000, SECTOR 101, CDMX
TEL: (52) 55 5041 2100 FAX: (52) 55 5041 2101

★ 25182791333





JUCESP - Junta Comercial do Estado de São Paulo

Ministério do Desenvolvimento, Indústria e Comércio Exterior
Secretaria de Comércio e Serviços
Departamento Nacional de Registro do Comércio - DNRC
Secretaria de Desenvolvimento Econômico, Ciência e Tecnologia



JUCESP PROTOCOLO
2.290.204/16-0

J. F. T.



250

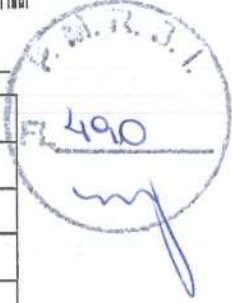

Requerimento de Empresário

NÚMERO DE IDENTIFICAÇÃO DO REGISTRO DE EMPRESA - NIRE DA SEDE 3511647845-3		NIRE DA FILIAL (somente para filial)	
NOME DO EMPRESÁRIO (completo, sem abreviaturas) DELBA VICENTINI CREMASCO			
NATURAL DE (cidade e sigla do estado) Itapira		UF SP	NACIONALIDADE Brasileira
ESTADO CIVIL Casado(a)		REGIME DE BENS (se casado) Comunhão parcial de bens	
FILIAÇÃO (pai) DARIO VICENTINI		(mãe) DALVA BELLINI VICENTINI	
NASCIDO EM (data de nascimento) 20/04/1966	IDENTIDADE (número) 19373646	DIGITO 9	DATA DE EXPEDIÇÃO 29/03/2004
EMANCIPADO POR (forma de emancipação - somente no caso de menor)		ÓRGÃO EMISSOR SSP	UF SP
		CPF (número) 066.572.078-59	
DOMICILIADO NA (logradouro - rua, av, etc.) Rua Comendador João Cintra		NÚMERO 344	
BAIRRO/DISTRITO Centro	CEP 13970-160	CÓDIGO DO MUNICÍPIO 5122	
MUNICÍPIO Itapira		UF SP	País Brasil
declara, sob as penas da lei, não estar impedido de exercer atividade empresária, que não possui outro registro de empresário e requer à Junta Comercial do Estado de São Paulo sua inscrição.			
ATO(S) Alteração de Endereço; Alteração de Nome Empresarial; Alteração do Código de Atividade Econômica/ Objeto Social; Inclusão/Alteração de Empresário;			
NOME EMPRESARIAL DELBA VICENTINI CREMASCO - ME			
LOGRADOURO (rua, av, etc.) Rua Duque de Caxias		NÚMERO 193	
BAIRRO/DISTRITO Santa Cruz	CEP 13974-345	CÓDIGO DO MUNICÍPIO 5122	
COMPLEMENTO sala 05			
MUNICÍPIO Itapira	UF SP	País Brasil	CORREIO ELETRÔNICO (e-mail) delbavicentini-me@hotmail.com
VALOR DO CAPITAL (R\$)	VALOR DO CAPITAL (por extenso)		
CÓDIGO DE ATIVIDADE Atividade Principal 4744001	DESCRIÇÃO DO OBJETO COMÉRCIO VAREJISTA DE FERRAGENS E FERRAMENTAS, PEÇAS E ACESSÓRIOS.		
DATA DE INÍCIO DAS ATIVIDADES	NÚMERO DE INSCRIÇÃO NO CNPJ 03.138.598/0001-78	TRANSFERÊNCIA DE SEDE OU FILIAL DE OUTRA UF	UF SP
ASSINATURA DA FIRMA PELO EMPRESÁRIO DELBA VICENTINI CREMASCO - ME		DEPENDE DE AUTORIZAÇÃO GOVERNAMENTAL Permanece Inalterado	
DATA DE ASSINATURA 13/12/2016	ASSINATURA DO EMPRESÁRIO (ou pelo representante/assistente/gerente/procurador) DELBA VICENTINI CREMASCO (Empresário) (1)		

DEFERIDO
JUCESP
ACIMG - MOGI-GUAÇU
DEFERIDO
15 DEZ. 2016

José Fernando Torricelli
Assessor Técnico do Registro Público

REGISTRO

CONTROLE INTERNET

020156120-4



CADASTRADO

2º Tabelião de Notas e Protesto de Letras e Títulos
Rua José Bonifácio, 331 - Itapira - SP - Cep 13970-190 - Fones: (19) 3813-8181 / 3883-1913
Tabelião: Mauricio Sabbag Law

Reconheço, por semelhança, seu valor econômico, a(s) firma(s) de
DELBA VICENTINI CREMASCO

Dou fe. ITAPIRA, 14/12/2016

Em test. da verdade.

Valor Pago R\$: 5,34

JOAO ENILIO CONSORTTI - SUBSTITUTO





JUCESP - Junta Comercial do Estado de São Paulo
 Ministério da Indústria, Comércio Exterior e Serviços
 Departamento de Registro Empresarial e Integração - DREI
 Secretaria de Desenvolvimento Econômico

24 04 19



JUCESP PROTOCOLO 292
0.403.078/19-2
 G. D. F.



CAPA DO REQUERIMENTO

CONTROLE INTERNET
 025445582-4

250



DADOS CADASTRAIS

ATO Reenquadramento de ME para EPP;			
NOME EMPRESARIAL DELBA VICENTINI CREMASCO			PORTE EPP
LOGRADOURO Rua 24 de Outubro	NÚMERO 635	COMPLEMENTO	CEP 13974-391
MUNICÍPIO Itapira	UF SP	TELEFONE (19)41260057	EMAIL delbamaquinas@outlook.com
NÚMERO EXIGÊNCIA (S) 1	CNPJ - SEDE 03.138.598/0001-78	NIRE - SEDE 3511647845-3	
IDENTIFICAÇÃO SIGNATÁRIO ASSINANTE REQUERIMENTO CAPA NOME: DELBA VICENTINI CREMASCO (Empresário)		VALORES RECOLHIDOS DARE: R\$,00 DARF: R\$,00	SEQ. DOC 1 / 1
ASSINATURA: <i>Delba Vicentini Cremasco</i> DATA: 01/01/2019			

DECLARO, SOB AS PENAS DA LEI, QUE AS INFORMAÇÕES CONSTANTES DO REQUERIMENTO/PROCESSO SÃO EXPRESSÃO DA VERDADE.

PARA USO EXCLUSIVO DA JUNTA COMERCIAL DO ESTADO DE SÃO PAULO (INCLUSIVE VERSO)

CARIMBO PROTOCOLO

JUCESP
 PS 250 - ACEI
 ITAPIRA

★ 23 ABR. 2019 ★

R
 PROTOCOLO

CARIMBO DISTRIBUIÇÃO

CARIMBO ANÁLISE

JUCESP
 ACIMG - MOGI-GUAÇU
 DEFERIDO

24 ABR. 2019

Giovana de Freitas
 Assessor Técnico do Registro Público
 RG: 43.486.225/3

ANEXOS:

EXCLUSIVO SETOR DE ANÁLISE

DBE
 Procuração
 Alvará Judicial
 Formal de Partilha
 Balanço Patrimonial
 Outros

() Documentos Pessoais
 () Laudo de Avaliação
 () Jornal
 () Protocolo / Justificação
 () Certidão

ETIQUETAS DE REGISTRO + CARIMBO

JUCESP
 24 ABR. 2019

SECRETARIA DE DESENVOLVIMENTO
 ECONÔMICO - JUCESP
 EMPRESA DE PEQUENO PORTE

Perf
 GISELA SIMIENA DESCHIN
 SECRETÁRIA GERAL

810.772/19-0

OBSERVAÇÕES:

CADASTRADO

DOCUMENTOS NÃO RETIRADOS EM ATÉ 90 DIAS DE RESPONSABILIDADE SERÃO DESCARTADOS - ART.57, § 5º, DECRETO 1.800/96

JUCESP
 PS 250 - ACEI
 ITAPIRA

JUCESP



REPÚBLICA FEDERATIVA DO BRASIL

CADASTRO NACIONAL DA PESSOA JURÍDICA - CNPJ

PROTOCOLO DE TRANSMISSÃO DO CNPJ

A análise e o deferimento deste documento serão efetuados pelo seguinte órgão:

- Junta Comercial do Estado de São Paulo



PROTOCOLO REDESIM
SPN1946036051

01. IDENTIFICAÇÃO

NOME EMPRESARIAL (firma ou denominação)
DELBA VICENTINI CREMASCO

Nº DE INSCRIÇÃO NO CNPJ
03.138.598/0001-78

02. MOTIVO DO PREENCHIMENTO

RELAÇÃO DOS EVENTOS SOLICITADOS / DATA DO EVENTO

222 Alteracao do Porte da Empresa

Número de Controle: SP83930021 - 03138598000178

03. IDENTIFICAÇÃO DO REPRESENTANTE DA PESSOA JURÍDICA

NOME
DELBA VICENTINI CREMASCO

CPF
066.572.078-59

LOCAL

DATA
08/04/2019

04. CÓDIGO DE CONTROLE DO CERTIFICADO DIGITAL

Este documento foi assinado com uso de senha da Sefaz SP

Aprovado pela Instrução Normativa nº 1.634, de 06 de maio de 2016

Imprimir

JUCESP
ACIMG - MOGI-GUAÇU
DEFERIDO
24 ABR. 2019
Giovana de Freitas
Assessor Técnico do Registro Público
RG: 43.486.225-3

DEFERIDO DBE
CNPJ
[Signature]

P.M.R.O.I.
Fl. 296
m

JUNTA COMERCIAL DO ESTADO DE SÃO PAULO

Protocolo 00.377.537/19-6

SOCIEDADE MERCANTIL (Exceto S.

Nome DELBA VICENTINI CREMASCO - ME

Cumprir a(s) exigências(s) selecionada(s) no prazo de 30 (trinta) dias contados da data da retirada do processo, devendo o presente formulário de exigência instruir o processo na reentrada, uma vez que constitui parte integrante do documento trazido a registro. A apresentação do processo após 30 (trinta) dias será considerado um novo processo sujeito ao pagamento do respectivo preço público novamente (artigo 57, §3º do Decreto 1800/96).

ATENÇÃO: esta folha não pode ser retirada do processo.

Exigência(s)

O ATO CORRETO NO VRE É "REENQUADRAMENTO DE ME PARA EPP". *Deu*

A DATA DE CONSTITUIÇÃO NA DECLARAÇÃO DE ENQUADRAMENTO DIVERGE DA FICHA JUCESP, FAVOR ADEQUAR. *Deu*

Em ____/____/____

Assessor
JUCESP
ACIMG - MOGI-GUAÇU
EXIGÊNCIA
16 ABR. 2019
Giovana de Freitas
Assessor Técnico do Registro Público
RG: 43.486.226-3



JUCESP - Junta Comercial do Estado de São Paulo
 Ministério da Indústria, Comércio Exterior e Serviços
 Departamento de Registro Empresarial e Integração - DREI
 Secretaria de Desenvolvimento Econômico

24 04 19

JUCESP PROTOCOLO 497
 0.403.078/19-2
 G. D. F.



CAPA DO REQUERIMENTO

CONTROLE INTERNET
 025445582-4

250



DADOS CADASTRAIS

ATO Reenquadramento de ME para EPP;			
NOME EMPRESARIAL DELBA VICENTINI CREMASCO			PORTE EPP
LOGRADOURO Rua 24 de Outubro	NÚMERO 635	COMPLEMENTO	CEP 13974-391
MUNICÍPIO Itapira	UF SP	TELEFONE (19)41260057	EMAIL delbamaquinas@outlook.com
NÚMERO EXIGÊNCIA (S) 1	CNPJ - SEDE 03.138.598/0001-78	NIRE - SEDE 3511647845-3	
IDENTIFICAÇÃO SIGNATÁRIO ASSINANTE REQUERIMENTO CAPA NOME: DELBA VICENTINI CREMASCO (Empresário)		VALORES RECOLHIDOS DARE: R\$,00 DARF: R\$,00	SEQ. DOC 1/1
ASSINATURA: <i>Delba Vicentini Cremasco</i>		DATA: 01/01/2019	

DECLARO, SOB AS PENAS DA LEI, QUE AS INFORMAÇÕES CONSTANTES DO REQUERIMENTO/PROCESSO SÃO EXPRESSÃO DA VERDADE.

PARA USO EXCLUSIVO DA JUNTA COMERCIAL DO ESTADO DE SÃO PAULO (INCLUSIVE VERSO)

CARIMBO PROTOCOLO JUCESP PS 250 - ACEI ITAPIRA 23 ABR. 2019 R PROTOCOLO	CARIMBO DISTRIBUIÇÃO	CARIMBO ANÁLISE JUCESP ACIMG - MOGI-GUAÇU DEFERIDO 24 ABR. 2019 Giovana de Freitas Assessor Técnico do Registro Público RG: 93.486.225/3
---	----------------------	--

ANEXOS:

- | | |
|---|------------------------------|
| <input checked="" type="checkbox"/> DBE | () Documentos Pessoais |
| () Procuração | () Laudo de Avaliação |
| () Alvará Judicial | () Jornal |
| () Formal de Partilha | () Protocolo / Justificação |
| () Balanço Patrimonial | () Certidão |
| () Outros | |

EXCLUSIVO SETOR DE ANÁLISE

ETIQUETAS DE REGISTRO + CARIMBO

OBSERVAÇÕES:

CADASTRADO

JUCESP
 24 ABR. 2019
 ACIMG - MOGI-GUAÇU
 SECRETARIA DE DESENVOLVIMENTO
 ECONÔMICO - JUCESP
 EMPRESA DE PEQUENO PORTE
 GISELA SIMIEMA CESCHIN
 SECRETÁRIA GERAL
 810.772/19-0

JUCESP

DOCUMENTOS NÃO RETIRADOS EM ATÉ 90 DIAS DA DISPONIBILIDADE SERÃO DESCARTADOS - ART.57, § 5º, DECRETO 1.800/96



JUCESP - Junta Comercial do Estado de São Paulo

Ministério da Indústria, Comércio Exterior e Serviços
Departamento de Registro Empresarial e Integração - DREI
Secretaria de Desenvolvimento Econômico



23 ABR. 2019

DECLARAÇÃO DE REENQUADRAMENTO DE ME PARA EPP

NOME EMPRESARIAL DELBA VICENTINI CREMASCO	NIRE 3511647845-3
---	-----------------------------

DECLARAÇÃO
O Empresário **DELBA VICENTINI CREMASCO**, com ato constitutivo registrado na Junta Comercial em 07/04/1999, NIRE: 3511647845-3, CNPJ: 03.138.598/0001-78, estabelecido na Rua 24 de Outubro, 635, BAIRRO: Santa Cruz, Itapira, SP, CEP:13974-391, requer a Vossa Senhoria o arquivamento do presente instrumento e declara, sob as penas da Lei, que se reenquadra da condição de MICROEMPRESA para EMPRESA DE PEQUENO PORTE, nos termos da Lei Complementar nº 123, de 14/12/2006.

LOCALIDADE Itapira - SP	DATA 01/01/2019
-----------------------------------	---------------------------

NOME E ASSINATURA DO EMPRESÁRIO/SÓCIOS/DIRETORES/ADMINISTRADORES OU REPRESENTANTE LEGAL

NOME DELBA VICENTINI CREMASCO (Empresário)	ASSINATURA
--	----------------

Para uso exclusivo da Junta Comercial:

DEFERIDO	<p>JUCESP ACIMG - MOGI-GUAÇU DEFERIDO</p> <p>24 ABR. 2019</p> <p>Giovana de Freitas Assessor Técnico do Registro Público RG: 93.486.225/3</p>
----------	---

<p>SECRETARIA DE DESENVOLVIMENTO ECONÔMICO - JUCESP EMPRESA DE PEQUENO PORTE</p> <p></p> <p>GISELA SIMIEMA DESCHIN SECRETÁRIA GERAL</p> <p>810.772/19-0</p> <p></p>	<p>JUCESP 24 ABR. 2019 ACIMG - MOGI-GUAÇU</p>
---	--

DECLARAÇÃO DE REENQUADRAMENTO DE ME PARA EPP



REPUBLICA FEDERAL DO BRASIL

CADASTRO NACIONAL DA PESSOA JURÍDICA - CNPJ

PROTOCOLO DE TRANSMISSÃO DO CNPJ

A análise e o deferimento deste documento serão efetuados pelo seguinte órgão:

- Junta Comercial do Estado de São Paulo

PROTOCOLO REDESIM
SPN1946036051

01. IDENTIFICAÇÃO

NOME EMPRESARIAL (firma ou denominação) DELBA VICENTINI CREMASCO	Nº DE INSCRIÇÃO NO CNPJ 03.138.598/0001-78
--	--

02. MOTIVO DO PREENCHIMENTO

RELAÇÃO DOS EVENTOS SOLICITADOS / DATA DO EVENTO

222 Alteracao do Porte da Empresa

Número de Controle: SP83930021 - 03138598000178

03. IDENTIFICAÇÃO DO REPRESENTANTE DA PESSOA JURÍDICA

NOME DELBA VICENTINI CREMASCO	CPF 066.572.078-59
LOCAL	DATA 08/04/2019

04. CÓDIGO DE CONTROLE DO CERTIFICADO DIGITAL

Este documento foi assinado com uso de senha da Sefaz SP

Aprovado pela Instrução Normativa nº 1.634, de 06 de maio de 2016

Imprimir

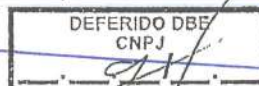



JUCESP - Junta Comercial do Estado de São Paulo
 Ministério da Indústria, Comércio Exterior e Serviços
 Departamento de Registro Empresarial e Integração - DREI
 Secretaria de Desenvolvimento Econômico

ETIQUETA PROTOCOLO
JUCESP PROTOCOLO
0.377.537/19-6
 O. D. F.



250

CAPA DO REQUERIMENTO

CONTROLE INTERNET
025333928-6



DADOS CADASTRAIS

ATO Enquadramento de Empresa de Pequeno Porte - EPP;			
NOME EMPRESARIAL DELBA VICENTINI CREMASCO			PORTE EPP
LOGRADOURO Rua 24 de Outubro	NÚMERO 635	COMPLEMENTO	CEP 13974-391
MUNICÍPIO Itapira	UF SP	TELEFONE (19)41260057	EMAIL delbamaquinas@outlook.com
NÚMERO EXIGÊNCIA (S) 0	CNPJ - SEDE 03.138.598/0001-78	NIRE - SEDE 3511647845-3	
IDENTIFICAÇÃO SIGNATÁRIO ASSINANTE REQUERIMENTO CAPA NOME: DELBA VICENTINI CREMASCO (Empresário) ASSINATURA: <i>Delba Vicentini Cremasco</i> DATA: 01/01/2019		VALORES RECOLHIDOS DARE: R\$,00 DARF: R\$,00	SEQ. DOC 1/1

DECLARO, SOB AS PENAS DA LEI, QUE AS INFORMAÇÕES CONSTANTES DO REQUERIMENTO/PROCESSO SÃO EXPRESSÃO DA VERDADE.

PARA USO EXCLUSIVO DA JUNTA COMERCIAL DO ESTADO DE SÃO PAULO (INCLUSIVE VERSO)

CARIMBO PROTOCOLO
JUCESP
RS 250 - ACEI
ITAPIRA
 15 ABR. 2019
PROTOCOLO

CARIMBO DISTRIBUIÇÃO

CARIMBO ANÁLISE
JUCESP
ACIMG - MOGI-GUAÇU
EXIGÊNCIA
 16 ABR. 2019
 Giovana de Freitas
 Assessor Técnico do Registro Público
 RP: 42.486.225-3

ANEXOS:

<input type="checkbox"/> DBE	<input type="checkbox"/> Documentos Pessoais
<input type="checkbox"/> Procuração	<input type="checkbox"/> Laudo de Avaliação
<input type="checkbox"/> Alvará Judicial	<input type="checkbox"/> Jornal
<input type="checkbox"/> Formal de Partilha	<input type="checkbox"/> Protocolo / Justificação
<input type="checkbox"/> Balanço Patrimonial	<input type="checkbox"/> Certidão
<input type="checkbox"/> Outros	

EXCLUSIVO SETOR DE ANÁLISE

ETIQUETAS DE REGISTRO + CARIMBO

OBSERVAÇÕES:

[Handwritten signature]

DOCUMENTOS NÃO RETIRADOS EM ATÉ 90 DIAS DA DISPONIBILIDADE SERÃO DESCARTADOS - ART. 57, § 5º, DECRETO 1.800/96

JUCESP
RS 250 - ACEI
ITAPIRA



JUNTA COMERCIAL DO ESTADO DE SÃO PAULO

Protocolo 00.377.537/19-6

SOCIEDADE MERCANTIL (Exceto S.

Nome DELBA VICENTINI CREMASCO - ME

Cumprir a(s) exigências(s) selecionada(s) no prazo de 30 (trinta) dias contados da data da retirada do processo, devendo o presente formulário de exigência instruir o processo na reentrada, uma vez que constitui parte integrante do documento trazido a registro. A apresentação do processo após 30 (trinta) dias será considerado um novo processo sujeito ao pagamento do respectivo preço público novamente (artigo 57, §3º do Decreto 1800/96).

ATENÇÃO: esta folha não pode ser retirada do processo.

Exigência(s)

O ATO CORRETO NO VRE É "REENQUADRAMENTO DE ME PARA EPP". *Deu*

A DATA DE CONSTITUIÇÃO NA DECLARAÇÃO DE ENQUADRAMENTO DIVERGE DA FICHA JUCESP, FAVOR ADEQUAR. *Deu*

Em ___/___/___

Assessor
JUCESP
ACIMG - MOGI-GUAÇU
EXIGÊNCIA
16 ABR. 2019
Giovana de Freitas
Assessor Técnico do Registro Público
RG: 43.486.226-3

[Handwritten signature]



JUCESP - Junta Comercial do Estado de São Paulo
 Ministério da Indústria, Comércio Exterior e Serviços
 Departamento de Registro Empresarial e Integração - DREI
 Secretaria de Desenvolvimento Econômico

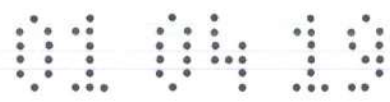

ETIQUETA PROTOCOLO



JUCESP PROTOCOLO
0.318.563/19-8
 D. D. B. W.



CONTROLE INTERNET
 025269256-0



JUCESP
 SEN
 PROJ

CAPA DO REQUERIMENTO



DADOS CADASTRAIS

ATO Arquivamento de Documentos de Interesse da Empresa/Empresário;			
NOME EMPRESARIAL DELBA VICENTINI CREMASCO - ME			PORTE ME
LOGRADOURO Rua 24 de Outubro	NÚMERO 635	COMPLEMENTO	CEP 13974-391
MUNICÍPIO Itapira	UF SP	TELEFONE (11)36287656	EMAIL pamela@metropole.com.br
NÚMERO EXIGÊNCIA (S) 0	CNPJ - SEDE 03.138.598/0001-78	NIRE - SEDE 3511647845-3	
IDENTIFICAÇÃO SIGNATÁRIO ASSINANTE REQUERIMENTO CAPA NOME: DELBA VICENTINI CREMASCO (Empresário)		VALORES RECOLHIDOS DARE: R\$ 100,81 DARF: R\$,00	SEQ. DOC 1/1
ASSINATURA: <i>Delba Vicentini Cremasco</i> DATA: 22/03/2019			

DECLARO, SOB AS PENAS DA LEI, QUE AS INFORMAÇÕES CONSTANTES DO REQUERIMENTO/PROCESSO SÃO EXPRESSÃO DA VERDADE.

PARA USO EXCLUSIVO DA JUNTA COMERCIAL DO ESTADO DE SÃO PAULO (INCLUSIVE VERSO)

CARIMBO PROTOCOLO 	CARIMBO DISTRIBUIÇÃO	CARIMBO ANÁLISE
-----------------------	----------------------	---------------------

ANEXOS:

<input type="checkbox"/> DBE	<input type="checkbox"/> Documentos Pessoais
<input type="checkbox"/> Procuração	<input type="checkbox"/> Laudo de Avaliação
<input type="checkbox"/> Alvará Judicial	<input type="checkbox"/> Jornal
<input type="checkbox"/> Formal de Partilha	<input type="checkbox"/> Protocolo / Justificação
<input type="checkbox"/> Balanço Patrimonial	<input type="checkbox"/> Certidão
<input type="checkbox"/> Outros	

ETIQUETAS DE REGISTRO + CARIMBO

SECRETARIA DE DESENVOLVIMENTO ECONÔMICO - JUCESP

CERTIFICADO DE REGISTRO SOB O NÚMERO 187.000/19-0

OBSERVAÇÕES:

[Handwritten signature]

DOCUMENTOS NÃO RETIRADOS EM ATÉ 90 DIAS DA EMISSÃO SERÃO DESCARTADOS - ART.57, § 5º, DECRETO 1.800/96

JUCESP
 PROJ
 01 ABR 2019
 PROJ
 SE
 PROJ
 01 ABR 2019
 PROJ

P.M.R.A.I.
Fl. 503



OFICIALA DE REGISTRO CIVIL DAS PESSOAS NATURAIS E DE INTERDIÇÕES E TUTELAS DA SEDE MUNICÍPIO E COMARCA DE ITAPIRA - SP
Cristina Helena de Ulhoa Cintra Pereira Campana - Oficiala

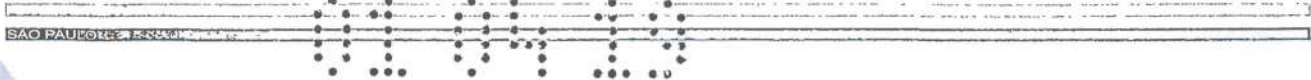

CERTIFICO que o Cartório de Registro Civil das Pessoas Naturais e de Interdições e Tutelas da Sede da Comarca de Itapira, Estado de São Paulo, registrou o Livro Diário-01, de fls. 001 à 021, autenticação nº 007/2018 feita em 05 de março de 2018, da Empresa Delba Vicentini Cremasco - ME, situada à Rua Vinte e quatro de outubro, nº 635, no Bairro Santa Cruz, na Cidade de Itapira, registrada na Junta Comercial sob número 35.116.478.453, de CNPJ nº 03.138.598/0001-78, O referido é verdade e dou fé. Eu, Alexandre Rubens Pereira Campana, escrevente, o escrevi".
Itapira, 22 de março de 2019.

Alexandre Rubens Pereira Campana
SERVIÇO DE REGISTRO CIVIL
DAS PESSOAS NATURAIS
Alexandre Rubens Pereira Campana
Escrevente

ESP DE
2019
SEM EN
COLO
2019
COLO

[Handwritten signature]

JUCESP
01 ABR 2019

SECRETARIA DE DESENVOLVIMENTO ECONÔMICO - JUCESP
SECRETARIA GERAL
187.000/19-0
JUCESP



JUCESP



Ilmo. Sr. Presidente da Junta Comercial do Estado de São Paulo – JUCESP

JUCESP

A empresa **DELBA VICENTINI CREMASCO – ME**, estabelecida à Rua 24 de Outubro, 635 – Bairro: Santa Cruz – Município de Itapira no Estado de São Paulo – CEP 13974-391, registrada da Junta Comercial do Estado de São Paulo – JUCESP, sob o Nire 35116478453 e inscrita sob o CNPJ nº 03.138.598/0001-78, representada neste ato por sua empresária **DELBA VICENTINI CRESMACO**, brasileira, portadora da cédula de identidade RG nº 19.373.646-9 SSP/SP e do CPF/MF 066.572.078-59, residente e domiciliada à Rua Comendador João Cintra, nº 344 – Bairro: Centro – Município de Itapira no Estado de São Paulo – CEP 13970-160, vem respeitosamente REQUERER a V.S.ª:



A verificação da Certidão do Cartório de Registro Civil das Pessoas Naturais e de Interdições e Tutelas da Sede Município e Comarca de Itapira – SP, referente ao registro do Livro Diário nº 01 de 2017 e registro na JUCESP – Junta Comercial do Estado de São Paulo.

E, por ser expressão da verdade, assina o presente termo em três vias de igual teor, devendo ser arquivado na Junta Comercial do Estado de São Paulo.

De acordo com a forma da Lei em vigor

Nestes termos.

Pede-se deferimento.

São Paulo, 25 de março de 2018

Delba Vicentini Cremasco

DELBA VICENTINI CREMASCO

066.572.078-59

EMPRESÁRIA



JUCESP - Junta Comercial do Estado de São Paulo

Ministério da Indústria, Comércio Exterior e Serviços
Departamento de Registro Empresarial e Integração – DREI
Secretaria de Desenvolvimento Econômico



ARQUIVAMENTO DE DOCUMENTOS DE INTERESSE

Nº DO PROTOCOLO 025269256-0	NIRE 3511647845-3	NOME EMPRESARIAL DELBA VICENTINI CREMASCO - ME
--------------------------------	----------------------	---

DATA DO DOCUMENTO 22/03/2019	TIPO DO DOCUMENTO Outros
---------------------------------	-----------------------------

DESCRIÇÃO
Verificação da certidão do Cartório de Registro Civil das Pessoas Naturais e de Intermediações e Tutelas da Sede da Comarca de Itapira, do Estado de São Paulo referente ao Registro do Livro Diário Geral número 01 de 2017 e Arquivamento na JUCESP – Junta Comercial do Estado de São Paulo.



Requerimento de Empresário

250

NÚMERO DE IDENTIFICAÇÃO DO REGISTRO DE EMPRESA - NIRE DA SEC.3 3511647845-3		NIRE DA FILIAL (somente para filial)	
NOME DO EMPRESÁRIO (completo, sem abreviaturas) DELBA VICENTINI CREMASCO			
NATURAL DE (cidade e sigla do estado) Itapira		UF SP	NACIONALIDADE Brasileira
ESTADO CIVIL Casado(a)		REGIME DE BENS (se casado) Comunhão parcial de bens	
COR OU RAÇA Branca		SEXO Feminino	
FILIAÇÃO (Pai) DARIO VICENTINI		FILIAÇÃO (Mãe) DALVA BELLINI VICENTINI	
NASCIDO EM (data de nascimento) 20/04/1966	IDENTIDADE (número) 19373646	DIGITO 9	DATA DE EXPEDIÇÃO 29/03/2004
ORGÃO EMISSOR SSP		UF SP	CPF (número) 066.572.078-59
EMANCIPADO POR (forma de emancipação - somente no caso de menor)			
DOMICILIADO NA (logradouro - rua, av, etc.) Rua Comendador Joao Cintra			NÚMERO 344
BAIRRO/DISTRITO Centro		CEP 13970-160	CÓDIGO DO MUNICÍPIO 5122
COMPLEMENTO			
MUNICÍPIO Itapira		UF SP	PAIS Brasil
declara, sob as penas da lei, não estar impedido de exercer atividade empresária, que não possui outro registro de empresário e requer à Junta Comercial do Estado de São Paulo sua inscrição.			
ATO(S) Alteração de Endereço;			
NOME EMPRESARIAL DELBA VICENTINI CREMASCO			PORTE EPP
LOGRADOURO (rua, av, etc.) Avenida Siqueira Campos			NÚMERO 94
BAIRRO/DISTRITO Santa Cruz		CEP 13974-065	CÓDIGO DO MUNICÍPIO 5122
COMPLEMENTO LETRA A			
MUNICÍPIO Itapira	UF SP	PAIS Brasil	CORREIO ELETRÔNICO (e-mail) delbamaquinas@outlook.com
VALOR DO CAPITAL (R\$)	VALOR DO CAPITAL (por extenso)		
CODIGO DE ATIVIDADE Atividade Principal	DESCRIÇÃO DE OBJETO		
DATA DE INÍCIO DAS ATIVIDADES	NÚMERO DE INSCRIÇÃO NO CNPJ 03.138.598/0001-78	TRANSFÉRENCIA DE SEDE OU FILIAL DE OUTRA UF	UF
DEPENDÊNCIA DE AUTORIZAÇÃO GOVERNAMENTAL			
ASSINATURA DA FIRMA PELO EMPRESÁRIO DELBA VICENTINI CREMASCO	<i>Delba Vicentini Cremasco</i>		
DATA DA ASSINATURA 18/05/2022	ASSINATURA DO EMPRESÁRIO (ou pelo representante/assistente/gerente/procurador) DELBA VICENTINI CREMASCO (Empresário) <i>Delba Vicentini Cremasco</i>		

DEFERIDO

REGISTRO

CONTROLE INTERNET

030941992-1



[Handwritten signature]



SECRETARIA DE DESENVOLVIMENTO
 ECONÔMICO - JUCESP
[Signature]
 GISELA SIMIEMA CESCHIN
 SECRETÁRIA GERAL

CERTIFICÓ O REGISTRO
 SOB O NÚMERO
188.504/22-9



JUCESP

PROPOSTA DE PREÇO

À
MUNICÍPIO DE RIO BONITO DO IGUAÇU - PR
PREGÃO ELETRÔNICO Nº 23/2024-PMRBI
aquisição de máquinas e equipamentos agrícolas, conforme proposta nº 09032023-035788 –
Ministério da Fazenda

Apresentamos nossa proposta para aquisição de equipamentos agrícolas, objeto da presente licitação, modalidade Pregão Eletrônico em Epígrafe, acatando todas as estipulações consignadas em edital conforme abaixo:

LOTE	DESCRIÇÃO DOS PRODUTOS	MARCA E MODELO	QDT	PREÇO UNITÁRIO	PREÇO TOTAL
4	Nas seguintes descrições mínimas: O equipamento é acoplado diretamente no terceiro ponto do trator; altura 1220 mm; largura 1220 mm; profundidade 1350 mm; peso aproximado 74 kg; rotação da tomada de força 540 RPM (rotação por minuto); capacidade de carga 500 a 600 kg; potência de acionamento a partir de 30 CV; largura de trabalho de 6 a 16 metros; regulagem de vazão 2000 a 4000 kg por hectares; categoria de pinos I e II.	CREMASCO DAC. 600	1	R\$ 4.135,00	R\$ 4.135,00
TOTAL: R\$ 4.135,00					

ITEM 01:

FABRICANTE: CAPRI INDUSTRIA E COMERCIO DE MAQUINAS AGRÍCOLAS LTDA
PREÇO UNITÁRIO: R\$ 4.135,00(quatro mil e cento e trinta e cinco reais)
PREÇO TOTAL: R\$ 4.135,00(quatro mil e cento e trinta e cinco reais)

VALOR TOTAL DA PROPOSTA: 4.135,00(quatro mil e cento e trinta e cinco reais)

1 – IDENTIFICAÇÃO DO CONCORRENTE:

Razão Social :	DELBA VICENTINI CREMASCO – ME.
Nº do C.N.P.J. :	03.138.598/0001-78
INSCRIÇÃO ESTADUAL :	374.043.889.113
REPRESENTANTE RESPONSÁVEL PELA ASSINATURA DO CONTRATO:	DELBA VICENTINI CREMASCO, ESTADO CIVIL: CASADA – FUNÇÃO: EMPRESÁRIA - NACIONALIDADE: BRASILEIRA
CARTEIRA DE IDENTIDADE:	RG-19.373.646-9-SSP/SP
C.P.F.(MF):	066.572.078-59
ENDEREÇO – TELEFONE – EMAIL:	AVENIDA SIQUEIRA CAMPOS, 94 A - SANTA CRUZ – ITAPIRA – SP –TEL: (19) 99972-8555– CEP -13.974-065 e-mail : delbamaquinasagricolas@gmail.com
DADOS BANCÁRIOS:	Banco do Brasil – 001 Ag: 0171-6 c/c 43.723-9

AVENIDA SIQUEIRA CAMPOS, 94 A - SANTA CRUZ – ITAPIRA – SP –TEL: (19) 99972-8555– CEP -
13.974-065
e-mail: delbamaquinasagricolas@gmail.com

2. CONDIÇÕES GERAIS:

2.1- Prazo de Garantia e Assistência Técnica: 12 (doze) meses, contados a partir da data de entrega do equipamento, contra defeitos de fabricação.

2.2 - Validade da presente proposta: A proposta terá validade de 60 (sessenta) dias, a contar da data de apresentação da mesma.

2.3 – Prazo de Entrega: Em até 15 (quize) dias contados a partir da data de recebimento do empenho.

2.4 – Condição de Pagamento: Conforme o edital.

2.5 – Declaramos que esta proposta, nos termos do edital, é firme e concreta, não nos cabendo desistência após a fase de habilitação, na forma do art. 43, § 6º, da Lei 8.666/93 com suas alterações.

O preço proposto acima contempla todas as despesas necessárias ao pleno fornecimento, tais como encargos (obrigações sociais, impostos, taxas etc.) cotados separados e incidentes sobre o fornecimento, incluso todos os custos e demais despesas e encargos inerentes ao produto até sua entrega no local fixado neste edital.

Declaramos que os produtos cotados estão em conformidade com as normas e especificações deste edital, bem como efetuar, às suas expensas, a substituição imediata de qualquer produto, comprovadamente, adulterado e/ou contaminado.

Declaramos também que nos responsabilizamos pelos danos decorrentes do material, de acordo com os artigos 12, 13, 18 e 26 do Código de Defesa do Consumidor (Lei nº 8.078, de 1990)

Declaramos que, para fins do disposto no § 1.º do art. 63 da Lei Federal n.º 14.133/2021, a proposta compreende a integralidade dos custos para atendimento dos direitos trabalhistas assegurados na Constituição Federal, nas leis trabalhistas, nas normas infralegais, nas convenções coletivas de trabalho e nos termos de ajustamento de conduta vigentes na data de entrega desta proposta.

Itapira, SP. 21 de Junho de 2024.

DELBA
VICENTINI
CREMASCO:0
6657207859

Assinado de forma
digital por DELBA
VICENTINI
CREMASCO:066572078
59
Dados: 2024.06.21
14:45:29 -03'00'

DELBA VICENTINI CREMASCO - ME
CNPJ: 03.138.598/0001-78
DELBA VICENTINI CREMASCO
RG-19.373.646-9

CREMASCO

A marca do Pecuarista

**ADUBADEIRA E SEMEADORA
ESPARCIDORA Y SEMBRADORA**

**DAC-600 / DAC-900 / 1300
SPEEDY**

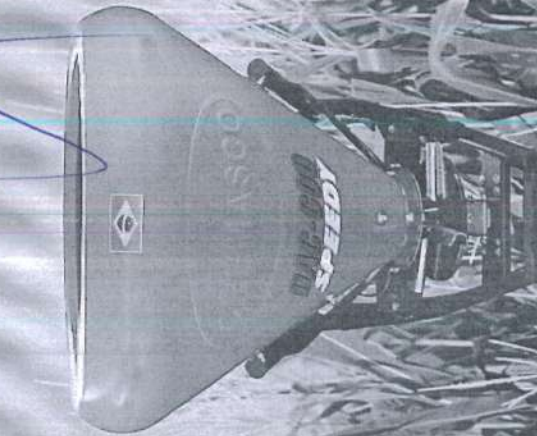

MOD. DAC 600 SPEEDY



MOD. DAC 1300 SPEEDY

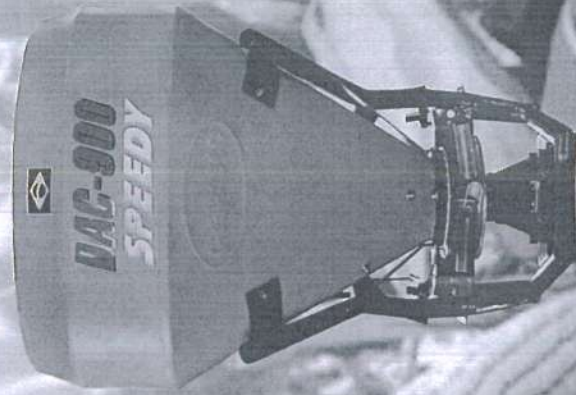

MOD. DAC 900 SPEEDY



DAC-600 SPEEDY / DAC-900 SPEEDY

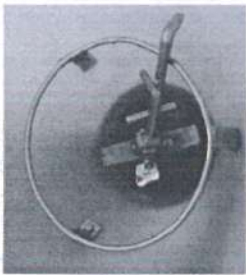
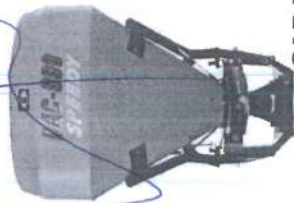

AGITADOR CENTRÍFUGO
MOVEDOR CENTRÍFUGO



SISTEMA UNIVERSAL DE
ENGATE NO HIDRÁULICO
SISTEMA DE ENGANCHE EN EL
HIDRÁULICO DEL TRACTOR



ALAVANCA DE REGULAGEM
GRADUADA
REGULAJE POR GRADACIÓN



DIRECIONADOR DO
PRODUTO
CONDUCTORES DE
PRODUCTOS
(OPCIONAL)



DISCO LANÇADOR
DISCO LANZADOR



PROTECTOR DO CENTRÍFUGO
PROTECTOR DEL CENTRÍFUGO
(OPCIONAL)

- largura de trabalho de 6 a 16 metros;
- rotação da tomada de força 540 RPM;
- acionamento a partir de 30 CV;
- regulagem de vazão 2000 a 4000 kg por hectares.

CARACTERÍSTICAS TÉCNICAS / DATOS TÉCNICOS

MODELOS	CAPACIDADE	CARGA MÁX.	PESO	ALTURA	LARGURA	POTÊNCIA REQ.
MODELOS	CAPACIDAD	CARGA MÁX.	PESO	ALTO	ANCHO	FUERZA NECES.
DAC 600	400 Lts.	600 Kgs.	105 Kgs.	1,20 m	1,20 m	10 Hp
DAC 900	600 Lts.	700 Kgs.	115 Kgs.	1,55 m	1,20 m	10 Hp
DAC 1300	1300 Lts.	1800 Kgs.	203 Kgs.	1,20 m	2,10 m	20 Hp

* A CREMASCO se reserva o direito de efetuar eventuais alterações em seus produtos sem prévio aviso.

* As produções citadas são médias obtidas em condições de teste, podendo variar de acordo com o peso específico e condições de trabalho.

* *Nosotros reservamos el derecho de efectuar eventuales cambios en este equipo, sin previo aviso.*

* *Los resultados de capacidad de producción son medias obtenidas en condiciones de prueba, con posibilidad de variación por las condiciones de trabajo, peso específico y potencia del tractor.*



DAC-1300 SPEEDY



DISCO LANÇADOR
DISCO LANZADOR

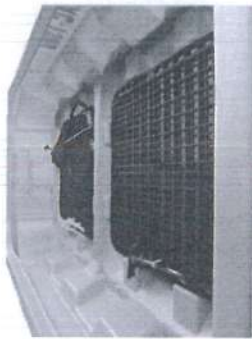

GRADE DE PROTEÇÃO
PROTECCIÓN DE CUADRÍCULA

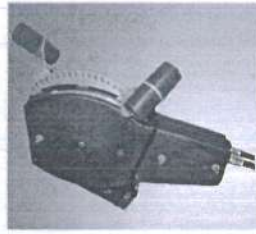

COMANDO DE
LONGA DISTÂNCIA
COMANDO DE
LARGA DISTANCIA

CREMASCO

CAPRI MÁQUINAS

Rua XV de Novembro, 1553 • Centro
CEP 13974-520 • ITAPIRA - SP • BRASIL
Fone: (19) 3843-6643
E-mail: vendas@cremasconet.com.br
export@cremasconet.com.br
www.cremasconet.com.br

REVENDEDOR AUTORIZADO

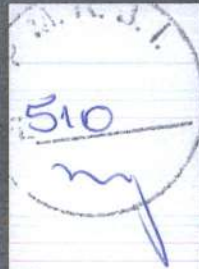



Declaração de Inexigibilidade de Licenciamento de Localização, Instalação e Fiscalização de Funcionamento

Nome / Razão Social

ROBERTO CEZAR SCHMITZ LTDA CNPJ: 37141260000197

Aviso

Sem débitos pendentes até a presente data.

Declaramos para os devidos fins que a empresa acima nominada, estando em conformidade com a Lei Complementar nº230 de 10 de Dezembro de 2019, fica dispensada do Alvará de Localização.

Inscrição

Econômico: 20948 - Atividade principal: Comércio atacadista de máquinas, equipamentos para terraplenagem,
Endereço: Rua VIGARIO FREI JOAO, 740 - Bairro CENTRO - Compl. SALA 02 - CEP 89.609-000

ROBERTO
CESAR SCHMITZ
LTDA:37141260
000197

Assinado de forma
digital por ROBERTO
CESAR SCHMITZ
LTDA:37141260000197
Dados: 2024.06.05
14:15:52 -03'00'

Código de Controle

CWZ93RJW6UTXGWF1

A validade do documento pode ser consultada no site da prefeitura por meio do código de controle informado.
<http://www.luzerna.sc.gov.br>

Luzerna (SC), 05 de Junho de 2024



ATESTADO DE CAPACIDADE TÉCNICA

Atestamos, a pedido da interessada e para fins de prova, aptidão de desempenho e atestado de execução e capacidade técnica, que a empresa **ROBERTO CEZAR SCHMITZ LTDA**, inscrita no CNPJ sob o nº 37.141.260/0001-97, estabelecida na rua Vigário Frei João nº 740, Luzerna/SC, forneceu e instalou um conjunto concha hidráulica para acoplagem em trator agrícola, de acordo com o contrato administrativo nº 064/2021, de acordo com a demanda da Prefeitura de Lajeado Grande, CNPJ nº 95.993.077/0001-16, localizada a Rua Vitória nº 503, centro, Lajeado Grande/SC.

Registramos ainda que o fornecimento e serviços acima referidos apresentaram ótimo desempenho operacional e técnico, tendo a empresa cumprido fielmente em suas obrigações, nada constando que a desabone técnica e comercialmente, até a presente data.

Lajeado Grande (SC), 14 de março de 2022.

CLODOALDO
SQUINA:05245115
948

Assinado de forma digital por CLODOALDO
SQUINA:05245115948
DN: c=BR, o=ICP-Brasil, ou=AC CERTIFICA
MINAS v5, ou=20181735000176,
ou=Presencial, ou=Certificado PF A1,
cn=CLODOALDO SQUINA:05245115948
Dados: 2022.03.14 13:01:22 -03'00'

Clodoaldo Squina
Secretário de Administração

ATESTADO DE CAPACIDADE TÉCNICA

Atestamos para os devidos fins que a empresa ROBERTO CESAR SCHMITZ LTDA, inscrita no CNPJ sob o nº 37.141.260/0001-97, sediada na Rua Vigario Frei João nº 740 sala 02, Centro de Luzerna – SC efetuou a entrega de **01 (uma) unidade de Semeadeira Adubeira ESG 717 com 17 Linhas EICKOFF**, conforme contrato administrativo nº 55/2020, referente ao Processo de Licitação nº 66/2020, modalidade Pregão Presencial nº 42/2020 .

Informamos ainda que os produtos foram entregues dentro dos padrões de qualidade e prazos contratados, nada havendo que desabone sua conduta.

Coronel Freitas, 24 de fevereiro de 2021.



SIDIANE PANISSON
CPF: 005.635.339-19
DIRETORA DE COMPRAS

SIDIANE PANISSON
DIRETORA DE COMPRAS

Av. Santa Catarina, 1023 - Centro
CEP 89.840-000 Coronel Freitas - SC

Fone / Fax (49) 3347-3400

prefeitura@coronelfreitas.sc.gov.br

www.coronelfreitas.sc.gov.br

www.facebook.com/PrefeituraDeCoronelFreitas

Coronel Freitas Prefeitura Municipal
CNPJ 83.021.824/0001-75

GPS:
LAT. -29.9094203
LONG. -52.9088099
Elev. 287 m



Estado de Santa Catarina

MUNICÍPIO DE IBIAM



**ATESTADO DE CAPACIDADE TÉCNICA
DE FORNECIMENTO DE EQUIPAMENTOS**

A empresa **ROBERTO CÉSAR SCHIMITZ LTDA**, pessoa jurídica de direito privado, situado a Rua Vigário Frei João, 740 centro SL 02 inscrita no cnpj n 37.141 260 0001-97, participou de certames licitatórios, na modalidade pregão eletrônico, sendo vencedora, devidamente habilitada, e mediante contrato administrativo n,0461 2021 pregão eletrônico 022/2021, sendo fornecedora do seguinte item:

1 – Fornecimento de uma colhedora de forragens nova com comando hidráulico.

A empresa em questão, realizou a prestação de serviços acima mencionados de forma eficaz e satisfatória, não havendo quaisquer pendências ou fatos que a desabone.

Ibiá, 22 de novembro de 2021.

Alcindo Perosa

Secretário Municipal de Administração e Fazenda





VERIFICAÇÃO DAS ASSINATURAS



Código para verificação: 8C3C-1594-F353-24FA

Este documento foi assinado digitalmente pelos seguintes signatários nas datas indicadas:

- ✓ ALCINDO PEROSA (CPF 637.XXX.XXX-49) em 06/01/2022 07:55:12 (GMT-03:00)
Papel: Assinante
Emitido por: Sub-Autoridade Certificadora 1Doc (Assinatura 1Doc)

Para verificar a validade das assinaturas, acesse a Central de Verificação por meio do link:

<https://ibiam.1doc.com.br/verificacao/8C3C-1594-F353-24FA>



ATESTADO DE QUALIFICAÇÃO TÉCNICA

Atestamos para os devidos fins que a Empresa ROBERTO CESAR SCHMITZ LTDA, CNPJ nº 37.141.260/0001-97, situada na Rua Vigário Frei Joao, nº 740-sala 02, forneceu para o Município de Lebon Régis, CNPJ: 83.074.310/0001-88, estabelecida na RUA ARTUR BARTH, 300 – EDIF, CENTRO – LEBON REGIS/SC, os materiais abaixo especificados:

- 1- Objeto: PLATAFORMA/RASPO TRANSPORTADOR MECANICO - RTMB 2000 BUDNY.
- 2- Valor da nota: R\$ 11.380,00
- 3- Itens: conforme NF 036, data em 10/08/2021.

Atestamos, ainda que os fornecimentos foram executados satisfatoriamente, não existindo, em nossos registros, até a presente data, fatos que desabonem sua conduta e responsabilidade com as obrigações assumidas.

LEBON REGIS, 08 de Fevereiro de 2022.

Taina Grazziotin
Assinatura do Responsável





VERIFICAÇÃO DAS ASSINATURAS



Código para verificação: E2E2-34AB-BC4C-A4CF

Este documento foi assinado digitalmente pelos seguintes signatários nas datas indicadas:

- ✓ TAINA GRAZZIOTIN (CPF 078.XXX.XXX-41) em 08/02/2022 15:22:09 (GMT-03:00)
Papel: Assinante
Emitido por: AC CERTIFICA MINAS v5 << AC SOLUTI v5 << Autoridade Certificadora Raiz Brasileira v5 (Assinatura ICP-Brasil)

Para verificar a validade das assinaturas, acesse a Central de Verificação por meio do link:

<https://lebonregis.1doc.com.br/verificacao/E2E2-34AB-BC4C-A4CF>

Atestado de Capacidade Técnica

Atestamos para os devidos fins que a empresa ROBERTO CESAR SCHMITZ LTDA inscrita no CNPJ sob o nº 37.141.260/0001-97 com sede na R Vigário Frei João, nº 740, Sala 02, Centro, Município de Luzerna/SC prestou a venda dos seguintes equipamentos descritos abaixo:

AQUISIÇÃO DE EQUIPAMENTOS AGRÍCOLAS, OBJETIVANDO A EXECUÇÃO DE AÇÕES RELATIVAS A LEI SC Nº 18055 DE 29 DE DEZEMBRO DE 2020, PARTE 5, EMENDA PARLAMENTAR ESPECIAL N. 2211, SUBAÇÃO (ITENS DEDUZIDOS) Nº 014203 – FUNDAM, CELEBRADO ENTRE O GOVERNO DO ESTADO DE SC E O MUNICÍPIO DE OTACÍLIO COSTA /SC, CUJAS ESPECIFICAÇÕES DETALHADAS ENCONTRAM-SE NO ANEXO I DESTE EDITAL.

- Batedeira de cereais nova, montada sobre chassi, 01 eixo, no mínimo: pneus novos, acionamento por tomada de força de trator (540rpm), produção a base saco de 60 Kg de milho, 50 a 80 sacas/hora e feijão 15 a 35 sacas/hora. Garantia de 01(um) ano, apresentação de folder com características do equipamento.

Atestamos ainda que tais equipamentos foram entregues satisfatoriamente, tendo o contratado cumprido fielmente com suas obrigações, nada constando que a desabone técnica e comercialmente, até a presente data.

Otacílio Costa – SC. 07 de março de 2022

FABIANO
BALDESSAR DE
SOUZA:
01746893907

Assinado digitalmente por FABIANO
BALDESSAR DE SOUZA 01746893907
DN: C=BR, O=ICP-Brasil, OU=Secretaria de
Registria Federal do Brasil - RFB, OU=RPB
C=PT, AS, OU=(EM BRANCO),
OU=4436731000104 - Oupremercos,
CN=FABIANO BALDESSAR DE SOUZA,
O1746893907
Serial: 83, país o autor deste documento
Localização: sua localização de assinatura aqui
Foxit PDF Reader Versão: 11.1.0

FABIANO BALDESSAR DE SOUZA
Prefeito Municipal



ESTADO DE SANTA CATARINA

Prefeitura Municipal de Treviso

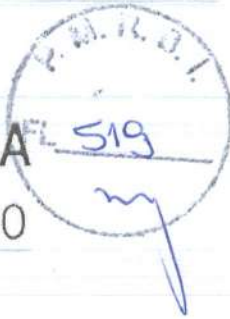

ATESTADO DE CAPACIDADE TÉCNICA

ATESTAMOS, para os devidos fins de direito, que a empresa ROBERTO CESAR SCHMITZ LTDA., cadastrada no CNPJ sob nº 37.141.260/0001-97, forneceu dois implementos agrícolas, uma grade niveladora de 28 discos com 20 polegadas e um arado subsolador de 5 hastes. A aquisição foi por meio do Contrato nº 34/2021, referente ao Processo Licitatório nº 46/2021, Pregão Eletrônico nº 38/2021, que foi homologado em 25 de agosto de 2021. Tais implementos estão sendo utilizados pela Secretaria Municipal de Agricultura de Treviso, atendendo todos os padrões de qualidade e desempenho especificados, não havendo fatos supervenientes que desabonem a conduta técnica e comercial da referida empresa, já que vem cumprindo com as obrigações, nem reclamações ou objeção quanto à qualidade dos equipamentos até a presente data.

Treviso/SC, 28 de fevereiro de 2022.

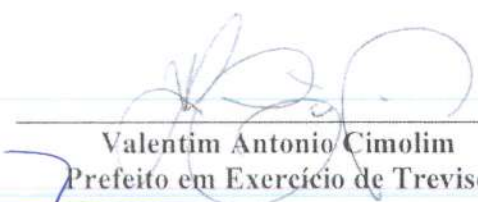

Valentim Antonio Cimolim
Prefeito em Exercício de Treviso

Atestado de Capacidade Técnica

Atestamos para os devidos fins que a empresa ROBERTO CESAR SCHMITZ LTDA inscrita no CNPJ sob o nº 37.141.260/0001-97 com sede na R Vigário Frei João, nº 740, Sala 02, Centro, Município de Luzerna/SC prestou a venda dos seguintes equipamentos discriminados abaixo:

AQUISIÇÃO DE EQUIPAMENTOS AGRÍCOLAS, OBJETIVANDO A EXECUÇÃO DE AÇÕES RELATIVAS A LEI SC Nº 18055 DE 29 DE DEZEMBRO DE 2020, PARTE 5, EMENDA PARLAMENTAR ESPECIAL N. 2211, SUBAÇÃO (ITENS DEDUZIDOS) Nº 014203 – FUNDAM, CELEBRADO ENTRE O GOVERNO DO ESTADO DE SC E O MUNICÍPIO DE OTACÍLIO COSTA /SC, CUJAS ESPECIFICAÇÕES DETALHADAS ENCONTRAM-SE NO ANEXO I DESTE EDITAL.

- Roçadeira hidráulica com cardan modelo SRR 1600 SR IMPLEMENTOS

Atestamos ainda que tais equipamentos foram entregues satisfatoriamente, tendo o contratado cumprido fielmente com suas obrigações, nada constando que a desabone técnica e comercialmente, até a presente data.

Otacílio Costa – SC. 28 de março de 2022

FABIANO
BALDESSAR
DE SOUZA:
01746893907

Assinado digitalmente por FABIANO
BALDESSAR DE SOUZA 01746893907
DN: C=BR, O=ICP-Brasil, OU=Secretaria
da Receita Federal do Brasil - RFB,
OU=RFEB e-CPF AX, OU=SEM BRANCO,
OU=436785600018, OU=presencial,
CN=FABIANO BALDESSAR DE SOUZA,
O=1746893907
Razão: Eu sou o autor deste documento
Localização: sem localização de assinatura
Data: 2022.03.28 16:31:00-0300'
Formato: Versão: 1.0.1.1

FABIANO BALDESSAR DE SOUZA
Prefeito Municipal





ESTADO DE SANTA CATARINA
PREFEITURA DE ÁGUA DOCE
Gabinete do Prefeito



ATESTADO DE CAPACIDADE TÉCNICA

Atestamos para os devidos fins que a empresa ROBERTO CESAR SCHMITZ, inscrita no CNPJ sob o nº. 37.141.260/0001-97, estabelecida na Rua Vigário Frei João, 740, Sala 02, Centro, Luzerna/SC, forneceu a **Prefeitura Municipal de Água Doce, inscrita no CNPJ sob nº. 82.939.398/0001-90, situada na Praça João Macagnan, 322 – Centro – Água Doce/SC,** o produto abaixo especificado:

OBJETO ENTREGUE: *Distribuidor de calcário e fertilizantes 06 toneladas com esteira mínimo de 500mm, disco duplo, rodado tandem com pneus novos mínimo aro 16 com câmara (Equipamento entregue: Budny DCAB-6000, conforme Nfe 000.000.018 de 28/01/2021 – Processo Licitatório nº 40/2020 – Pregão Eletrônico nº 27/2020 – Contrato nº 33/2020)*

Atestamos ainda, que tal equipamento foi entregue satisfatoriamente, não existindo, em nossos registros, até a presente data, fatos que desabonem sua conduta e responsabilidade com as obrigações assumidas.

Água Doce, SC, 22 de fevereiro de 2021

NELCI FATIMA
TRENTO
BORTOLINI:51794926
968

Assinado de forma digital por NELCI FATIMA
TRENTO BORTOLINI:51794926968
DN: c=BR, o=ICP-Brasil, ou=Secretaria da
Receita Federal do Brasil - RFB, ou=RFB e-CPF
A3, ou=(EM BRANCO), ou=96298395000137,
ou=presencial, cn=NELCI FATIMA TRENTO
BORTOLINI:51794926968
Dados: 2021.02.22 10:45:15 -03'00'

(assinado digitalmente)
NELCI FÁTIMA TRENTO BORTOLINI
Prefeita Municipal

Praça João Macagnan, 322 – Centro – CEP 89654-000 – Água Doce – SC
Tel.: (49) 3524-0000 | 3524-0122 | E-mail: gabinetead@aguadoce.sc.gov.br
Visite: www.aguadoce.sc.gov.br

Roberto Cesar Schmitz



ATESTADO DE CAPACIDADE TÉCNICA

Atestamos para os devidos fins que a empresa **ROBERTO CEZAR SCHMITZ LTDA ME**, pessoa jurídica de direito privado, situada na Rua Vigário Frei João, nº 740, na cidade de Luzerna-SC (89.609-000), inscrita no CNPJ sob o nº 37.141.260/0001-97, **forneceu para o MUNICÍPIO DE FRAIBURGO**, os produtos conforme Contrato firmado, CT20PMF83:

Objeto: O presente contrato tem por objeto a aquisição de Máquinas e Equipamentos Agrícolas e outros para o Município de Fraiburgo, como estímulo à aprendizagem na agricultura, com o intuito de apoiar a permanência e o fortalecimento das atividades do campo, conforme especificações detalhadas a seguir:

CÓD	ITEM	QTD	UNI	DESCRIÇÃO	MARCA	VLR.UNIT.R \$	VLR.TOT.R \$
4916	1	1	Un	Plantadeira plantio direto 1 linha, sistema de distribuição do adubo com sulcador, capacidade do reservatório mínimo 30 litros, em plástico, peças internas não corrosivas, rosca sem fim autolimpante, disco duplo desencontrado capacidade do reservatório de sementes de no mínimo 10 litros, distribuição grão a grão, para uso em microtrator Tramontini	Marcassio TM-1 L	3.198,00	3.198,00
4916	3	1	Un	Enxada rotativa com encanteirador para trator, entre 1,20m e 1,30m de largura, mínimo de 36 enxadas, rotação TDP 540rpm, sem adubadora	SR Implemento s Stree 1500MM	11.000,00	11.000,00
4917	6	1	Un	Triturador de madeiras para diâmetros até 10cm, acoplado a tomada de força do trator, rotação máxima permitida 540rpm, tratamento anticorrosivo, pintura a pó de poliéster	Trapp TR- 500 T	9.400,00	9.400,00
4917	13	2	Un	Tanque de polietileno com tampa de rosca cm capacidade de 10 000lts	Bakof	3.400,00	6.800,00

Processo Administrativo Licitatório nº 0124/2020

Pregão Eletrônico nº 0023/2020 – PMF.

Data da Assinatura: 07 de outubro de 2020.

Vigência: 07 de outubro de 2020 e término no dia 29 de janeiro de 2021.

Atestamos ainda, os equipamentos foram entregues satisfatoriamente, não havendo, em nossos registros, até a presente data, nenhum fato que desabone a conduta desta empresa e sua responsabilidade com as obrigações assumidas.

Sendo a expressão da verdade, firmamos o presente atestado.

Fraiburgo, 19 de fevereiro de 2021.

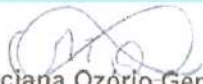
Marciana Ozório Gemo
Departamento de Compras e Licitação



ESTADO DE SANTA CATARINA
MUNICÍPIO DE JABORÁ



ATESTADO DE CAPACIDADE TÉCNICA

O MUNICÍPIO DE JABORÁ, pessoa jurídica de direito público interno, com sede administrativa na Rua Ângelo Poyer, 320, inscrito no CNPJ sob nº. 82.939.463/0001-88, neste ato representado pela Diretor de Licitações, Sr. Clenilson Junior Canani, ATESTA para os devidos fins e a quem possa interessar, que a empresa **ROBERTO CESAR SCHIMITZ LTDA**, inscrita no CNPJ sob o nº 37.141.260/0001-97, estabelecida na cidade de Luzerna SC, à Rua : VIGÁRIO FREI JOÃO nº 740, Sala 02, Centro, forneceu ao município de Jaborá 01 Distribuidor de adubo líquido orgânico, novo, com capacidade de 12.000 litros, atendendo as exigências da licitação.

Atestamos ainda que os serviços foram prestados com eficiência, cumprindo todos os compromissos contratuais, não existindo em nossos registros até a presente data, ocorrências que desautorizem ou desabonem a presente declaração.

Jaborá, SC, em 22 de Fevereiro de 2021.

Clenilson Junior Canani
Diretor Geral de Patrimônio,
Licitações e Contratos
CPF: 029.967.149-62
Município de Jaborá

CLENILSON JUNIOR CANANI
CPF 029.967.149.62

Diretor Geral De Patrimônio, Licitações E Contratos

Rua Ângelo Poyer, 320, Centro - CEP 89677-000 – Jaborá, SC
Fone/Fax: (49) 3526-2009 E-mail: financas@jabora.sc.gov.br

Roberto Cesar Schmitz

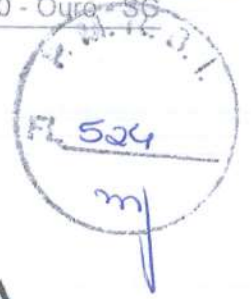

ATESTADO DE CAPACIDADE TÉCNICA

Prefeitura Municipal de Ouro, inscrita no CNPJ sob nº 82 777 228/0001-57, situada Rua Governador Jorge Lacerda nº 1209, Centro, Ouro/SC, atesta para os devidos fins que a empresa **ROBERTO CESAR SCHMITZ**, inscrita no CNPJ sob nº 37.141.260/0001-97, situada Rua Vigário Frei João, 140, sala 02 Centro, Luzerna /SC. **FORNECEU 01 DISTRIBUIDOR MULTIUSO COM CAPACIDADE DE 6000 TONELADAS- MODELO TF-118 TD 16 TRITON**, em perfeitas condições e no prazo de entrega estabelecido.

Atestamos que tal fornecimento foi entregue conforme edital de licitação, não existindo em nossos registros, até a presente data, fatos que desabonem sua conduta e responsabilidades com as obrigações assumidas.

Ouro/SC, em 25 de Novembro de 2020.

Alex Sandro Silva

Secretário de Administração e Fazenda.

Roberto Schmitz



ATESTADO DE CÂPACIDADE TÉCNICA

A Prefeitura Municipal de Lacerdópolis/SC, inscrita no CNPJ sob o número 82.939/471/0001-24, situada na Rua 31 de Março, sob o nº1050, Centro, atesta para os devidos fins que a empresa ROBERTO CESAR SCHIMITZ LTDA, inscrita no CNPJ sob nº 37.141.260/0001-97, situada na Rua Vigário Frei João, 740- Sala 02, Centro, Luzerna /SC, forneceu 01(um) equipamento para a Prefeitura Municipal de Lacerdópolis-SC, através de Processo Licitatório nº 26.2020, no exercício de 2020, 01(um) **DISTRIBUIDOR DE ADUBO ORGÂNICO LÍQUIDO de 12000 litros**. O equipamento foi entregue conforme cláusula do contrato e no prazo estabelecido.

Atestamos que tal equipamento foi entregue satisfatoriamente, não existindo em nossos registros, até a presente data, fatos que desabonem sua conduta e responsabilidades com as obrigações assumidas.

SÉRGIO LUIZ CALEGARI
Prefeito Municipal

Lacerdópolis/SC, 09 de novembro de 2020.

Roberto Schmitz



Estado de Santa Catarina
Município de Vargem Bonita



**ATESTADO DE CAPACIDADE TÉCNICA
DE FORNECIMENTO DE EQUIPAMENTOS**

A empresa **ROBERTO C. SCHIMITZ**, pessoa jurídica de direito privado, situada na Rua Vigário Frei João, nº 740, Luzerna-SC, inscrita no CNPJ sob nº 37.141.260/0001-97, participou do pregão presencial número 023/2020 (processo licitatório 023/2020) firmado termo de contrato nº 072/2020. Sendo vencedora dos itens:

1 - Grade aradora intermediária, com controle remoto, nova, equipado com no mínimo 22 discos de 26x7, 50mm, espaçamento entre os discos de 180 a 200mm, discos côncavos, pistão hidráulico, rodeio simples em pneu 7.50x16 novos e demais itens e acessórios de série, de acordo com a ficha técnica do equipamento cotado. – Marca/Fabricante: Folmaq Máquinas Agrícolas – Modelo: GAF 22x26x7.5mm – Ano de Fabricação:2020 – Série/Chassi: 118 – Cor: Vermelho.

2 - Arado subsolador (pé de pato) hidráulico com 7 hastes em aço fundido, com desarme por mola plana e rearme automático, com no mínimo 45mm de espessura, estrutura em chassi reforçado, Profundidade de trabalho mínimo de 450mm, área de trabalho mínima de 2500mm, espaço entre as hastes de no mínimo 60 cm, comprimento das hastes de no mínimo 80cm e demais itens e acessórios de série, de acordo com a ficha técnica do equipamento cotado. – Marca/Fabricante: Marcassio Máquinas Agrícolas – Modelo: S. M. 7. – Ano de Fabricação:2020 – Série/Chassi: 735 – Cor: Verde.

A empresa forneceu os equipamentos do objeto do contrato acima mencionado não havendo qualquer pendência ou fato que a desabone.

Vargem Bonita, 20 de Janeiro de 2021.

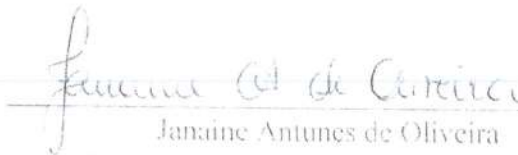
Janaine Antunes de Oliveira

Secretária de Administração e Finanças

Janaine Antunes de Oliveira
Secretária de Administração
Município de Vargem Bonita





PREFEITURA MUNICIPAL DE AGRÔNOMICA

Site: www.agronomica.sc.gov.br Email: prefeitura@agronomica.sc.gov.br

CNPJ: 83.102.590/0001-90 - Fone/Fax: (47)3542-0166

Rua 7 de Setembro, nº 215 – Centro - 89188-000 – Agronômica/ SC



ATESTADO DE CAPACIDADE TÉCNICA

Atestamos para os devidos fins que a empresa **ROBERTO CESAR SCHMITZ LTDA** inscrita no CNPJ sob o nº **37.141.260/0001-97** com sede na R Vigário Frei João, nº 740, Sala 02, Centro, Município de Luzerna/SC prestou a venda dos seguintes equipamentos discriminados abaixo:

AQUISIÇÃO DE EQUIPAMENTOS AGRÍCOLAS, OBJETIVANDO A EXECUÇÃO DE AÇÕES RELATIVAS A LEI SC Nº 18055 DE 29 DE DEZEMBRO DE 2020, PARTE 5, EMENDA PARLAMENTAR ESPECIAL N. 2211, SUBAÇÃO (ITENS DEDUZIDOS) Nº 014203 – FUNDAM, CELEBRADO ENTRE O GOVERNO DO ESTADO DE SC E O MUNICÍPIO DE AGRÔNOMICA/SC, CUJAS ESPECIFICAÇÕES DETALHADAS ENCONTRAM-SE NO ANEXO I DESTE EDITAL.

- **ESPALHADOR DE CALCÁRIO COM 04 PNEUS NOVOS TANDEN, COM CAPACIDADE DE 05 TONELADAS AQUISIÇÃO DE DISTRIBUIDOR DE CALCÁRIO, ADUBO E ESTERCO SECO, EQUIPAMENTO NOVO, COM ESTEIRA PARA DESCARGA DE NO MÍNIMO 80CM; CAPACIDADE DE CARGA MÍNIMA DE 5.000 QUILOS; ALTURA DE NO MÍNIMO 1770 MM; LARGURA DE NO MÍNIMO 1820 MM; COMPRIMENTO DE NO MÍNIMO 4400 MM; PESO OPERACIONAL DE NO MÍNIMO 1250; RODAGEM TANDEM, COM QUATRO PNEUS NOVOS DE NO MÍNIMO 7,50 X 16". GARANTIA MÍNIMA DE 06 MESES**
- **PLANTADEIRA DE PLANTIO DIRETO, COM NO MÍNIMO 06 LINHAS E COM NO MÍNIMO DISCO DE CORTE AQUISIÇÃO DE PLANTADEIRA DE PLANTIO DIRETO, MÍNIMO 6 LINHAS; DISCO DE CORTE MÍNIMO 16"; ESPAÇAMENTO MÍNIMO 45 CM; DISCO DUPLO DEFASADO NO MÍNIMO 13X14" OU ENCONTRADO NO MÍNIMO 14" NA SEMENTE; DISTRIBUIÇÃO DE ADUBO COM SISTEMA DE ROSCA TRANSVERSAL OU HELICODAL OU SEM-FIM; RESERVATÓRIO INDIVIDUAL DE ADUBO EM POLIETILENO; RESERVATÓRIO INDIVIDUAL DE SEMENTE EM POLIETILENO; RODAS LIMITADORAS/CONTROLADORA E COMPACTADORA EM "V" (CÔNICA) DE FERRO OU BORRACHA COM REGULAGEM; SULCADOR AFASTADO OU COM SISTEMA DESARME-ARME, COM EFEITO PULA PEDRA**

Declaramos que os serviços prestados foram executados através do Pregão Eletrônico nº 38/2021, Processo Licitatório 50/2021, Contrato nº 25/2021, para a Prefeitura de Agronômica sendo realizada de forma satisfatória e atendendo plenamente aos padrões exigidos, não constando em nossos registros fatos que desabonem sua conduta e responsabilidade com as obrigações assumidas.

Agronômica –SC, 22 de novembro de 2021.

GABRIELA CAROLINA
DA SILVA:09877847906

Assinado de forma digital por GABRIELA
CAROLINA DA SILVA;09877847906
Dados: 2021.11.22 13:57:14 -03'00'

Gabriela Carolina da Silva

Setor de Licitações

ROBERTO
CESAR SCHMITZ
LTDA:37141260
000197

Assinado de forma
digital por ROBERTO
CESAR SCHMITZ
LTDA:37141260000197
Dados: 2021.11.25
15:04:01 -03'00'



ATESTADO DE CAPACIDADE TÉCNICA

Atestamos, para os devidos fins, que a empresa **ROBERTO CESAR SCHMITZ LTDA**, Pessoa Jurídica de Direito Privado, com sede à inscrita no CNPJ de nº 37.141.260/0001-97, com sede à Rua Vigário Frei João, nº 740 – Sala 02, Bairro Centro, Luzerna – Santa Catarina, CEP 89.609-000, entregou à **PREFEITURA MUNICIPAL DE PERITIBA**, CNPJ nº 82.815.085/0001-20, estabelecida na Rua Frei Bonifácio, nº 63, Centro, Peritiba, Santa Catarina, CEP 89.750-000, o objeto adiante especificado:

Item	Quant.	Und.	Especificação dos Produtos
1	1	UN	18904 - Carreta agrícola metálica, nova, com capacidade de 6 (seis) toneladas, com basculamento hidráulico, com abertura traseira de engate rápido, com rodado e eixo tandem, com 4 (quatro) pneus novos aro 16X750 12 lonas, montados com câmaras. Capacidade volumétrica de 7m³. Com pistão de estágio. Garantia mínima de 12 meses.
2	1	UN	18905 - Colhedora de forragens, nova, de área total de 1,6 metros, para ser acoplada em tratores agrícolas na utilização de colheita para silagens, culturas limpas e também em culturas consorciadas, além de poder entrar em roças plantadas em linhas ou transversal, com serras e corte retangulares substituíveis, caixas de transmissão com forte sistema de cardan, sistema de ação de facas numa única operação em todo o conjunto de facas, tudo de descarga com controles hidráulicos e de longo alcance, sistema de serras fixas, bica de saída projetada em inox. Com duas rodas de apoio e eixo com pistões hidráulicos para levante da máquina. Chassi com engate rápido, sistema de auto flutuação pantográfico que facilita a colheita em terrenos irregulares e com desníveis laterais, engate na colheita em ré do trator para abertura de carriadores, sistema de transmissão independente na plataforma de corte, caixas de transmissão sistema de cardan, 4 rolos alimentadores com engrenagens de corte em aço variando de 3 a 22 mm com dois pinos de segurança, potente rotor com 14 facas e 14 lançadores com processador de quebra de grão substituível que permite montar e desmontar na carcaça do rotor, produção até 50 toneladas/hora, acionamento da bica total hidráulico/elétrico com sistema JOYSTICK, acionamento da máquina por cardan externos e internos, garantia mínima de 12 meses.
3	2	UN	18906 - Colhedora de forragens, nova, de uma linha, acoplável a trator agrícola com as seguintes características: uma linha de forrageiras como milho, sorgo, capim Napier e demais plantas com espaçamento a partir de 45 cm, terceiro ponto com pinos individuais, incluso na carcaça do rotor, quebradores de grãos que permite montar e desmontar na carcaça do rotor, acionamento por cardan, bica de saída articulável com giro semi-hidráulico, rotação do rotor de 1500 RPM, caixa com 4 rolos alimentadores com proteção de carenagem de polietileno, disco de corte em formato de estrela, engrenagem dos rolos em aço ADI mais as engrenagens de mudança de corte plataforma dos rolos articuláveis lateral para facilitar na regulagem na contra faca permitindo usar ambos os lados. Caixa com engrenagem em aço para troca de corte com diferentes tamanhos variando de 02 a 36mm. Equipamento com 2 pinos de segurança nas engrenagens movida e motora não sendo acionada por correntes, afiador de lançadores independentes usando parafuso saída formato, abertura da comporta dosadora com regulagem de escala que permite a precisão na distribuição do produto, chassi reforçado e estrutura resistente. Acionamento pela tomada de força do trator a 540 RPM. Com Cardan. Garantia mínima de 12 meses.



Estado de Santa Catarina
MUNICÍPIO DE PERITIBA



6	1	UN	18909 - Plataforma/boca (nova) recolhadora de forragem em área total, para multi culturas (inverno e verão) com no mínimo 1,10 metros de largura de área de trabalho.
---	---	----	---

Atestamos ainda que tais equipamentos foram entregues satisfatoriamente, tendo a contratada cumprido fielmente com suas obrigações, nada constando que a desabone técnica e comercialmente, até a presente data.

Peritiba – SC., 23 de novembro de 2021.

Assinado digitalmente por: PAULO JOSE
DEITOS:02196632970
O tempo: 23-11-2021 11:11:14

ROBERTO CESAR SCHMITZ
Assinado de forma digital por ROBERTO CESAR SCHMITZ
LTDA:37141260000197
Dados: 2021.11.25 15:04:41 -03'00'
000197

PAULO JOSÉ DEITOS
Prefeito Municipal



ESTADO DE SANTA CATARINA
PREFEITURA MUNICIPAL DE PRESIDENTE CASTELLO BRANCO

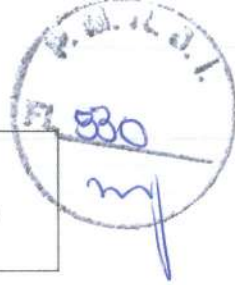

ATESTADO DE CAPACIDADE TÉCNICA

Atestamos, para os devidos fins e a quem interessar que a empresa **ROBERTO CESAR SCHMITZ LTDA.**, inscrita no CNPJ sob o nº 37.141.260/0001-97 estabelecida na Rua Vigário Frei João, 740, sala 02, Município de Luzerna/SC, entregou ao Município de Presidente Castello Branco/SC, 03 (três) Grades Aradoras, com controle remoto, 14 discos 26x6, espaçamento mínimo de 270mm, peso mínimo do equipamento 1.600kg, com pneus novos, conforme especificações exigidas em Processo Licitatório.

Atestamos, ainda, que o referido equipamento foi entregue de acordo, não existindo, em nossos registros, até a presente data, ocorrências que desautorizem ou desabonem o presente atestado.

Presidente Castello Branco/SC, 15 de dezembro de 2021.

ADEMIR	Assinado de forma
PEDRO	digital por ADEMIR
TONIELO:6493	PEDRO
6600920	TONIELO:64936600920
	Dados: 2021.12.15
	14:24:41 -03'00'

Ademir Pedro Toniolo
Prefeito Municipal em exercício

CNPJ: 82.777.244/0001-40
Município de Presidente Castello Branco



ATESTADO DE CAPACIDADE TÉCNICA DE FORNECIMENTO DE EQUIPAMENTOS

A empresa ROBERTO CESAR SCHMITZ LTDA, pessoa jurídica de direito privado, situada a Rua Vigário Frei João, 740 Centro, SL 02, inscrita no CNPJ: 37.141.260/0001-97, participou de certame licitatórios, na modalidade pregão eletrônico, sendo vencedora, devidamente habilitada, e mediante autorização de fornecimento nº 2702/2021, pregão eletrônico nº 0003/2021, sendo fornecedora do seguinte item:

- PÁ CARREGADEIRA MANUAL

A empresa em questão, realizou a prestação de serviços acima mencionados de forma eficaz e satisfatória, não havendo quaisquer pendências ou fatos que a desabone.

Assinado digitalmente por: LUIZANGELO
GRASSI:90807669920
O tempo: 15-12-2021 16:24:48



ATESTADO DE CAPACIDADE TÉCNICA

A Prefeitura do município de Canoinhas-SC, CNPJ sob o nº 83.102.384/0001-80, por meio da Secretaria Municipal de Desenvolvimento Rural vem atestar, a pedido da interessada e para fins de prova, aptidão de desempenho e atestado de execução, serviço e fornecimento, que a empresa ROBERTO CESAR SCHMITZ LTDA, inscrita no CNPJ sob o nº 37.141.260/0001-97, com sede na rua Vigário Frei João, 740 - Sala 02, Centro do município de Luzerna-SC forneceu EQUIPAMENTO destinado a uso desta secretaria.

Registramos, ainda, que a empresa cumpriu com os prazos de entrega, quantidade e as responsabilidades requeridas por esta empresa, nos atendendo com idoneidade e capacidade técnica por nós desejada, não havendo até a presente data, nada que a desabone, tanto comercial como tecnicamente.

Canoinhas, 15 de dezembro de 2021

Célio Galeski

Secretário Municipal de Desenvolvimento Rural

Canoinhas/SC





VERIFICAÇÃO DAS ASSINATURAS



Código para verificação: 3FC6-EDC5-2329-5964

Este documento foi assinado digitalmente pelos seguintes signatários nas datas indicadas:

- ✓ CÉLIO GALESKI (CPF 657.XXX.XXX-68) em 15/12/2021 14:56:59 (GMT-03:00)
Papel: Assinante
Emitido por: Sub-Autoridade Certificadora 1Doc (Assinatura 1Doc)

Para verificar a validade das assinaturas, acesse a Central de Verificação por meio do link:

<https://canoinhas.1doc.com.br/verificacao/3FC6-EDC5-2329-5964>

Atestado de Capacidade Técnica

Atestamos para os devidos fins que a empresa ROBERTO CESAR SCHMITZ LTDA inscrita no CNPJ sob o nº 37.141.260/0001-97 com sede na R Vigário Frei João, nº 740, Sala 02, Centro, Município de Luzerna/SC prestou a venda dos seguintes equipamentos discriminados abaixo:

AQUISIÇÃO DE EQUIPAMENTOS AGRÍCOLAS, OBJETIVANDO A EXECUÇÃO DE AÇÕES RELATIVAS A LEI SC Nº 18055 DE 29 DE DEZEMBRO DE 2020, PARTE 5, EMENDA PARLAMENTAR ESPECIAL N. 2211, SUBAÇÃO (ITENS DEDUZIDOS) Nº 014203 – FUNDAM, CELEBRADO ENTRE O GOVERNO DO ESTADO DE SC E O MUNICÍPIO DE OTACÍLIO COSTA /SC, CUJAS ESPECIFICAÇÕES DETALHADAS ENCONTRAM-SE NO ANEXO I DESTE EDITAL.

- Balança de pesagem de gado 2000kg Alto Vale

Atestamos ainda que tais equipamentos foram entregues satisfatoriamente, tendo o contratado cumprido fielmente com suas obrigações, nada constando que a desabone técnica e comercialmente, até a presente data.

Otacílio Costa – SC. ~~20 de maio de 2022~~



FABIANO
BALDESSAR
DE SOUZA:
0174689390

Assinado digitalmente por FABIANO
BALDESSAR DE SOUZA:
01746893907
DN: C=BR, O=ICP-Brasil,
OU=Secretaria da Receita Federal do
Brasil - RFB, OU=RFB e-CPF A3, OU=
(EM BRANCO),
OU=14367856000104, OU=presencial,
CN=FABIANO BALDESSAR DE
SOUZA.01746893907
Razão: Eu sou o autor deste
documento
Localização: sua localização de
assinatura digital
Data: 2022.05.20 16:04:33 -03'00'
Foxit Reader Versão: 10.1.1

7

FABIANO BALDESSAR DE SOUZA
Prefeito Municipal



Estado de Santa Catarina
Município de Vargem Bonita



ATESTADO DE CAPACIDADE TÉCNICA

Atestamos, a pedido da interessada e para fins de prova, aptidão de desempenho e atestado de execução, que a empresa **ROBERTO CESAR SCHMITZ LTDA**, inscrita no CNPJ sob o nº **37.141.260/0001-97**, estabelecida na Rua Vigário Frei João, 740, Bairro Centro, Luzerna, SC, executou o fornecimento de:

- I (um) equipamento: Grade Aradora – Marca/Modelo: **FOLMAQ Máquinas e Implementos Agrícolas, GAF 22 X 26 X 7,5 mm; e**
- I (um) equipamento: Arado Subsolador – Marca/Modelo: **MARCASSIO Ind. De Máquinas Agrícolas S.M.**

Os itens foram adquiridos visando a composição do acervo de equipamentos agrícolas do município de Vargem Bonita – SC, ambos nas conformidades do Processo Licitatório nº 056/2020, Pregão 023/2019 e Contrato Administrativo N° 072/2020.

Diante disso, atestamos que tais fornecimentos foram executados satisfatoriamente, não existindo em nossos registros, até a presente data, fatos que desabonem sua conduta e responsabilidades com obrigações assumidas.

Vargem Bonita, SC, 13 de junho de 2022.

**ROSAMARCIA
HETKOWSKI
ROMAN:
02742133976**

Assinado digitalmente por ROSAMARCIA
HETKOWSKI ROMAN:02742133976
DN: C=BR, O=ICP-Brasil, OU=AC SOLUTI Multipla
v5, OU=1507492000202, OU=Presencial,
OU=Certificado PF A3, CN=ROSAMARCIA
HETKOWSKI ROMAN:02742133976
Razão: Eu sou o autor deste documento
Localização: sua localização de assinatura aqui
Data: 2022.06.13 10:59:20-03'00'
Foxit PDF Reader Versão: 11.2.1

ROSAMARCIA HETKOWSKI ROMAN
Prefeita de Vargem Bonita, SC

ALTERAÇÃO CONTRATUAL Nº 01
ROBERTO CESAR SCHMITZ LTDA
CNPJ: 37.141.260/0001-97
NIRE: 42206159786

FL 536

Preâmbulo

ROBERTO CESAR SCHMITZ, nacionalidade brasileira, nascido em 15/02/1988, casado em comunhão universal de bens, empresário, inscrito sob o CPF nº 061.065.729-17, portador do RG nº 5095671, órgão expedidor SSP/SC, residente e domiciliado na Rua da Amizade, nº 200, centro, município Luzerna, SC, CEP 89609-000.

Sócio da sociedade limitada de nome empresarial **ROBERTO CESAR SCHMITZ LTDA**, registrada legalmente por contrato social devidamente arquivado nesta Junta Comercial do Estado de Santa Catarina, sob NIRE nº **42206159786**, com sede Rua Vigário Frei João, nº 740, sala 02, centro, município Luzerna, SC, CEP 89609-000, devidamente inscrita no Cadastro Nacional de Pessoa Jurídica/MF sob o nº **37.141.260/0001-97**, delibera a presente alteração contratual, nos termos da Lei nº 10.406/ 2002, mediante as condições estabelecidas nas cláusulas seguintes:

DO OBJETO SOCIAL

CLÁUSULA PRIMEIRA: A sociedade passa a ter os seguintes objetos: comércio atacadista de máquinas, equipamentos para terraplenagem, mineração e construção; partes e peças, comércio a varejo de pneumáticos e câmaras-de-ar, comércio atacadista de máquinas, aparelhos e equipamentos para uso agropecuário; partes e peças, comércio atacadista de materiais de construção, comércio varejista de materiais de construção, comércio por atacado de pneumáticos e câmaras-de-ar, locação de mão-de-obra temporária.

DA RATIFICAÇÃO E FORO

CLÁUSULA SEGUNDA: O foro para o exercício e o cumprimento dos direitos e obrigações resultantes do contrato social permanece em JOAÇABA/SC.

CLÁUSULA TERCEIRA: As cláusulas e condições estabelecidas em atos já arquivados e que não foram expressamente modificadas por esta alteração continuam em vigor.

CLÁUSULA QUARTA: A sociedade prosseguirá na condição de unipessoal, com base na MP nº 881 de 2019 e Lei 13.874/2019.

Req. SC 8100030152N724

Página 1 de 7



Junta Comercial do Estado de Santa Catarina

Certifico o Registro em 22/10/2020

Arquivamento 20202826880 Protocolo 202826880 de 21/10/2020 NIRE 42206159786

Nome da empresa ROBERTO CESAR SCHMITZ LTDA

Este documento pode ser verificado em <http://regin.jucecsc.sc.gov.br/autenticacaoDocumentos/autenticacao.aspx>

Chancela 163981287425344

Esta cópia foi autenticada digitalmente e assinada em 22/10/2020 por Blasco Borges Barcellos - Secretário-geral

22/10/2020

Roberto Schmitz



FL 537
M

Em face das alterações acima, consolida-se o contrato social, nos termos da Lei nº 10.406/2002, mediante as condições e cláusulas seguintes:

**CONSOLIDAÇÃO SOCIAL
ROBERTO CESAR SCHMITZ LTDA**

Cláusula Primeira
Da Denominação Social, Sede e Filiais

A sociedade gira sob o nome empresarial de **ROBERTO CESAR SCHMITZ LTDA**, registrada legalmente por contrato social devidamente arquivado nesta Junta Comercial do Estado de Santa Catarina, sob NIRE nº **42206159786**, com sede Rua Vigário Frei João, nº 740, sala 02, centro, município Luzerna, SC, CEP 89609-000, devidamente inscrita no Cadastro Nacional de Pessoa Jurídica/MF sob o nº **37.141.260/0001-97**.

§1º A sociedade adota como título de estabelecimento a expressão "**SCHMITZ IMPLEMENTOS**".

§2º Pode a sociedade abrir filiais e outras dependências em qualquer parte do território nacional ou fora dele, atribuindo-lhes o capital nominal que julgar necessário ao fim colimado.

§3º Está à sociedade autorizada a participar em outras sociedades e empreendimentos, independentemente de sua forma jurídica, mediante anuência dos sócios representantes 75% do capital social.

Cláusula Segunda
Do Prazo de Duração

O prazo de duração da sociedade será por tempo indeterminado, tendo como início de suas atividades a data de **14/05/2020**.

Cláusula Terceira
Dos Objetos Sociais

O objeto social da empresa é a exploração das atividades no ramo de: **comércio atacadista de máquinas, equipamentos para terraplenagem, mineração e construção; partes e peças, comércio a varejo de pneumáticos e câmaras-de-ar, comércio atacadista de máquinas, aparelhos e equipamentos para uso agropecuário; partes e peças, comércio atacadista de materiais de construção, comércio varejista de materiais de construção, comércio por atacado de pneumáticos e câmaras-de-ar, locação de mão-de-obra temporária.**

REG. SCHMITZ LTDA

Página 2 de 7



Junta Comercial do Estado de Santa Catarina
Certifico o Registro em 22/10/2020
Arquivamento 20202826880 Protocolo 202826880 de 21/10/2020 NIRE 42206159786
Nome da empresa ROBERTO CESAR SCHMITZ LTDA
Este documento pode ser verificado em <http://regin.juceesc.sc.gov.br/autenticacaoDocumentos/autenticacao.aspx>
Chancela 163981287425344

22/10/2020

Roberto Schmitz

Esta cópia foi autenticada digitalmente e assinada em 22/10-2020 por Blasco Borges Barcellos - Secretário-geral

22.10.20
FL 538
M

Cláusula Quarta
Do Capital Social

O capital social é de R\$ 100.000,00 (cem mil reais), dividido em número igual de quotas, no valor de R\$1,00 (um real) cada, a ser integralizado pelo sócio até a data de 30/04/2021, distribuído da seguinte forma:

Nome	%	Nº de Quotas	Valor Total R\$
ROBERTO CESAR SCHMITZ	100	100.000	100.000,00
TOTAL	100	100.000	100.000,00

§1º As quotas da sociedade são gravadas pela impenhorabilidade, inalienabilidade e incomunicabilidade em relação a terceiros estranhos à sociedade, não podendo ser liquidadas mediante requerimento de credores dos sócios.

§2º As quotas da sociedade serão indivisíveis e não poderão ser cedidas ou transferidas sem o expreso consentimento de todos os sócios, cabendo em igualdade de preços e condições o direito de preferência aos sócios que queiram adquiri-las, no caso de algum sócio pretender ceder as que possuem.

§3º Caso haja interesse em vender as quotas que possui, deverá ser comunicado por escrito a sociedade, bem como a todos os sócios, apresentando proposta com preço e condição para alienação das quotas, os quais deverão no prazo de 15 (quinze) dias, manifestar-se da opção de compra ou não. Não manifestado o desejo no prazo estipulado, poderá o interessado oferecer as quotas, a terceiros nas mesmas condições e preço ofertadas.

§4º É vedado aos sócios caucionar ou dar suas quotas em garantia, seja a que título for.

§5º A responsabilidade de cada sócio é restrita ao valor de suas quotas, mas todos respondem solidariamente pela integralização do capital social, nos termos do artigo 1.052 da Lei n.º 10.406 de 10 de janeiro de 2002. Os sócios não respondem subsidiariamente pelas obrigações sociais.

Cláusula Quinta
Da Administração e Uso da Denominação Social

A administração da sociedade será exercida pelo sócio, **ROBERTO CESAR SCHMITZ**, isoladamente, com poderes e atribuições de representá-la ativa, passiva, judicial e extrajudicialmente, sempre na defesa dos interesses sociais, sendo de única e exclusiva competência os negócios patrimoniais, trabalhistas, previdenciários, tributários, financeiros, comerciais e todos os demais atos necessários à gestão da sociedade, respondendo quando for o caso, pelos excessos que vier a cometer, autorizado o uso do nome empresarial, vedado,



Junta Comercial do Estado de Santa Catarina

Certifico o Registro em 22/10/2020

Arquivamento 20202826880 Protocolo 202826880 de 21/10/2020 NIRE 42206159786

Nome da empresa ROBERTO CESAR SCHMITZ LTDA

Este documento pode ser verificado em <http://regin.jucecsc.sc.gov.br/autenticacaoDocumentos/autenticacao.aspx>

Chancela 163981287425344

Esta cópia foi autenticada digitalmente e assinada em 22/10/2020 por Blasco Borges Barcellos - Secretário-geral

22/10/2020

Roberto Schmitz

no entanto, em atividades estranhas ao interesse social. Para comprar, alienar, gravar bens móveis ou imóveis de qualquer valor da sociedade, é necessária a assinatura em conjunto dos sócios representativos da totalidade do capital social.

§1º O uso da denominação social será feito pelo administrador de forma isolada e exclusivamente para negócios da própria sociedade.

§2º Caberá ao administrador da sociedade a decisão de nomeação dos representantes da sociedade nas empresas coligadas, controladas ou em que participe de alguma forma.

§3º Em caso de impossibilidade por qualquer motivo, do administrador continuar a exercer seus poderes, a administração e representação da sociedade continuará através dos demais sócios de forma conjunta, até que seja constituído novo administrador.

§4º Está o administrador autorizado a firmar atos em benefício de terceiros, os quais este entenda necessário para o bom desenvolvimento da sociedade, tais como: fianças, avais, endossos e garantias.

§5º Ao sócio **ROBERTO CESAR SCHMITZ** é atribuído os poderes de representação perante a Receita Federal do Brasil, no entanto, em atendimento ao disposto na Resolução nº 79 ICP-Brasil, de 28/05/2010, os sócios admitem a possibilidade de ser lavrada Procuração Pública com poderes específicos para atuar perante a ICP-Brasil em favor dos demais sócios ou terceiro atribuído quando se tornar necessário pela impossibilidade do referido sócio.

Cláusula Sexta Do Pró-Labore

Pelo exercício da administração, o administrador terá direito a uma retirada mensal, a título de PRÓ-LABORE, fixado de comum acordo pelos sócios, observadas as disposições regulamentares pertinentes.

Cláusula Sétima Do Exercício Social, Demonstrações Financeiras e Distribuição de Lucros

O exercício social coincidirá com o ano civil. Ao final de cada exercício, o administrador levantará as demonstrações financeiras, prestando contas de sua administração, procedendo à elaboração do inventário, do balanço patrimonial e do balanço de resultado econômico. Os prejuízos serão suportados pelos sócios na proporcionalidade de suas quotas.

§1º A reunião dos sócios dar-se-á obrigatoriamente nos quatro meses seguintes ao término do exercício social, para aprovação das contas do exercício findo, e em qualquer ocasião necessária a deliberações sociais de interesse geral ou de qualquer quotista, cientes os sócios por escrito com 30 (trinta) dias de antecedência.

Nº 1 SC 8140200-2020

22/10/2020



Junta Comercial do Estado de Santa Catarina

Certifico o Registro em 22/10/2020

Arquivamento 20202826880 Protocolo 202826880 de 21/10/2020 NIRE 42206159786

Nome da empresa ROBERTO CESAR SCHMITZ LTDA

Este documento pode ser verificado em <http://regin.jucese.sc.gov.br/autenticacaoDocumentos/autenticacao.aspx>

Chancela 163981287425344

Esta cópia foi autenticada digitalmente e assinada em 22/10/2020 por Blasco Borges Barcellos - Secretário-geral

22/10/2020

Roberto Schmitz

Fl. 510

§2º A distribuição de lucros ou resultados poderá ser realizada de forma desproporcional em relação à participação no capital, cabendo essa decisão aos sócios representativos de 100% do capital social, através de Assembleia Geral Extraordinária convocada para esta finalidade. Os sócios desde já reconhecem a validade desta condição que é justificada como mecanismo de retribuição a cada sócio que colaborou com seu trabalho pessoal para a formação do resultado auferido pela sociedade, independente de eventual pagamento de "PRÓ-LABORE".

§3º A sociedade pode distribuir lucros ou dividendos, com base em balanços e/ou balancetes intermediários (mensal, trimestral ou semestral), em períodos menores que 12 (doze) meses.

Cláusula Oitava
Das Deliberações Sociais, Retirada e Exclusão de Sócios

Os sócios poderão deliberar em reunião de sócios, excluirmos da sociedade, por justa causa, os sócios que estejam pondo em risco a continuidade da empresa, devendo ser apurados os respectivos haveres através de demonstrações contábeis da sociedade na data do evento. Nesta hipótese de exclusão de sócios, será levantado um Balanço Patrimonial na data da saída, e com base nestas demonstrações contábeis será apurado o quinhão do sócio, que será reembolsado em até 60 (sessenta) prestações mensais, iguais e sucessivas, com os devidos acréscimos legais.

§1º As deliberações dos sócios, obedecidas ao disposto no artigo 1.010 do Código Civil, serão tomadas em reunião, devendo ser convocada pelo administrador, nos casos previstos em Lei ou no contrato, com antecedência mínima de 08 (oito) dias.

§2º As convocações serão efetuadas por carta registrada, ou qualquer outro meio que permita o registro do recebimento, dispensando-se as formalidades de convocação prevista no § 3º do artigo 1.152 do Código Civil, quando todos os sócios comparecerem ou forem comunicados na forma acima, para estarem cientes do local, data, hora e ordem do dia.

§3º Todas as deliberações da sociedade, inclusive as matérias constantes do Artigo 1.071 do Código Civil, somente serão consideradas como aprovadas se assim o forem pela vontade dos sócios, permitindo-se o registro dos atos perante a Junta Comercial com a assinatura dos sócios que representarem esse quórum mínimo, dispensada a assinatura dos dissidentes.

§4º A reunião torna-se dispensável quando todos os sócios decidirem, por escrito, sobre a matéria que seria objeto dela.

§5º A sociedade poderá adotar livro de atas para o registro das deliberações sociais, considerando-se aprovada e válida quando assinada por sócios e administradores.



F. 311
M

Cláusula Nona
Do Affectio Societatis

No caso de falecimento, divórcio ou interdição de qualquer sócio, a sociedade continuará suas atividades normalmente com os sócios remanescentes. A sociedade é fundada sobre o princípio do **AFFECTIO SOCIETATIS**, que deve estar presente obrigatoriamente em relação a todos os sócios, uma vez que é fundamental à sobrevivência da sociedade e de seu desiderato.

§1º Em razão do princípio acima estabelecido, não será admitido, em nenhuma hipótese, o ingresso de eventuais sucessores, herdeiros ou qualquer terceiro, seja a que título for, sem o expresse consentimento de todos os sócios remanescentes, a quem caberá, exclusivamente, a decisão de admitir na sociedade pessoas estranhas ao quadro societário.

§2º No caso de não ser admitido o ingresso do novo sócio em julgamento, será levantado balanço patrimonial na data do evento específico para esta finalidade, sendo apurados os respectivos haveres e obrigações do sócio falecido, divorciado ou interditado, a quem será pago o valor devido no prazo de até 60 (sessenta) meses, em parcelas de igual valor corrigidas monetariamente pelo IGPM.

§3º No caso de restar apenas um dos sócios no quadro social, deverá a sociedade ter o ingresso de novo sócio no prazo de 180 (cento e oitenta) dias, sob pena de sua liquidação.

Cláusula Décima
Da Declaração de Desimpedimento

O administrador declara, sob as penas da lei, e em especial ao que dispõe o art. 1.011, §1º da Lei n.º 10.406 de 10/01/2002, de que não está impedido de exercer a administração da sociedade, por lei especial, ou em virtude de condenação criminal, ou por se encontrar sob os efeitos dela, a pena que vede, ainda que temporariamente, o acesso a cargos públicos; ou por crime falimentar, de prevaricação, peita ou suborno, concussão, peculato, ou contra a economia popular, contra o sistema financeiro nacional, contra normas de defesa da concorrência, contra as relações de consumo, fé pública, ou a propriedade.

Cláusula Décima Primeira
Do Foro Contratual ou de Eleição

Os casos omissos ou dúvidas que surgirem na vigência do presente instrumento, serão dirimidos de acordo com a legislação aplicável, e em especial, segundo as disposições contidas na Lei 10.406/02 – Código Civil Nacional, sido eleito pelas partes contratantes o foro da Comarca de Joaçaba, Estado de Santa Catarina, renunciado-se a qualquer outro por mais privilegiado que seja.

E por estarem em perfeito acordo, em tudo quanto neste instrumento foi lavrado,

Req. 36 81000000020720

Página 6 de 7



Junta Comercial do Estado de Santa Catarina

Certifico o Registro em 22/10/2020

Arquivamento 20202826880 Protocolo 202826880 de 21/10/2020 NIRE 42206159786

Nome da empresa ROBERTO CESAR SCHMITZ LTDA

Este documento pode ser verificado em <http://regin.juceese.sc.gov.br/autenticacaoDocumentos/autenticacao.aspx>

Chancela 163981287425344

Esta cópia foi autenticada digitalmente e assinada em 22/10/2020 por Blasco Borges Barcellos - Secretário-geral

22/10/2020

Roberto Schmitz



JUCESC
Junta Comercial do Estado de
SANTA CATARINA



202826880



TERMO DE AUTENTICACAO

NOME DA EMPRESA	ROBERTO CESAR SCHMITZ LTDA
PROTOCOLO	202826880 - 21/10/2020
ATO	002 - ALTERACAO
EVENTO	021 - ALTERACAO DE DADOS (EXCETO NOME EMPRESARIAL)

MATRIZ

NIRE 42206159786
CNPJ 37.141.260/0001-97
CERTIFICO O REGISTRO EM 22/10/2020
SOB N: 20202826880

EYENTOS

051 - CONSOLIDACAO DE CONTRATO/ESTATUTO ARQUIVAMENTO: 20202826880

REPRESANTANTES QUE ASSINARAM DIGITALMENTE

Cpf: 06106572917 - ROBERTO CESAR SCHMITZ



Junta Comercial do Estado de Santa Catarina

Certifico o Registro em 22/10/2020

Arquivamento 20202826880 Protocolo 202826880 de 21/10/2020 NIRE 42206159786

Nome da empresa ROBERTO CESAR SCHMITZ LTDA

Este documento pode ser verificado em <http://regin.jucesc.sc.gov.br/autenticacaoDocumentos/autenticacao.aspx>

Chancela 163981287425344

Esta cópia foi autenticada digitalmente e assinada em 22/10/2020 por Blasco Borges Barcellos - Secretario-geral

22/10/2020

Roberto Schmitz



MINISTÉRIO DA FAZENDA
Secretaria da Receita Federal do Brasil
Procuradoria-Geral da Fazenda Nacional



CERTIDÃO NEGATIVA DE DÉBITOS RELATIVOS AOS TRIBUTOS FEDERAIS E À DÍVIDA ATIVA DA UNIÃO

Nome: ROBERTO CESAR SCHMITZ LTDA
CNPJ: 37.141.260/0001-97

Ressalvado o direito de a Fazenda Nacional cobrar e inscrever quaisquer dívidas de responsabilidade do sujeito passivo acima identificado que vierem a ser apuradas, é certificado que não constam pendências em seu nome, relativas a créditos tributários administrados pela Secretaria da Receita Federal do Brasil (RFB) e a inscrições em Dívida Ativa da União (DAU) junto à Procuradoria-Geral da Fazenda Nacional (PGFN).

Esta certidão é válida para o estabelecimento matriz e suas filiais e, no caso de ente federativo, para todos os órgãos e fundos públicos da administração direta a ele vinculados. Refere-se à situação do sujeito passivo no âmbito da RFB e da PGFN e abrange inclusive as contribuições sociais previstas nas alíneas 'a' a 'd' do parágrafo único do art. 11 da Lei nº 8.212, de 24 de julho de 1991.

A aceitação desta certidão está condicionada à verificação de sua autenticidade na Internet, nos endereços <<http://rfb.gov.br>> ou <<http://www.pgfn.gov.br>>.

Certidão emitida gratuitamente com base na Portaria Conjunta RFB/PGFN nº 1.751, de 2/10/2014.

Emitida às 10:34:19 do dia 22/01/2024 <hora e data de Brasília>.

Válida até 20/07/2024.

Código de controle da certidão: **64C1.A08D.4DE3.5470**

Qualquer rasura ou emenda invalidará este documento.

ROBERTO CESAR
SCHMITZ
LTDA:37141260
000197

Assinado de forma digital por ROBERTO CESAR SCHMITZ
LTDA:37141260000197
Dados: 2024.06.11 14:25:40 -03'00'



ESTADO DE SANTA CATARINA
SECRETARIA DE ESTADO DA FAZENDA



CERTIDÃO NEGATIVA DE DÉBITOS ESTADUAIS

Nome (razão social): ROBERTO CESAR SCHMITZ LTDA
CNPJ/CPF: 37.141.260/0001-97

Ressalvando o direito da Fazenda Estadual de inscrever e cobrar as dívidas que vierem a ser apuradas, é certificado que não constam, na presente data, pendências em nome do contribuinte acima identificado, relativas aos tributos, dívida ativa e demais débitos administrados pela Secretaria de Estado da Fazenda.

Dispositivo Legal: Lei nº 3938/66, Art. 154
Número da certidão: 240140127593005
Data de emissão: 26/04/2024 10:58:21
Validade (Lei nº 3938/66, Art. 158): 23/10/2024

A autenticidade desta certidão deverá ser confirmada na página da Secretaria de Estado da Fazenda na Internet, no endereço: <http://www.sef.sc.gov.br>

ROBERTO
CESAR
SCHMITZ
LTDA:3714126
0000197

Assinado de forma digital por ROBERTO CESAR SCHMITZ LTDA:3714126000197
Dados: 2024.04.30 16:10:57 -03'00'



Data: 15/04/2024 14h38min

Número 505 Validade 13/08/2024

CERTIDÃO NEGATIVA DE DÉBITOS

Nome / Razão Social

ROBERTO CEZAR SCHMITZ LTDA CNPJ: 37141260000197

Aviso

Sem débitos pendentes até a presente data.

Comprovação Junto à

Finalidade

Mensagem

Certificamos que até a presente data não constam débitos tributários relativos à inscrição abaixo caracterizada.

A Fazenda Municipal se reserva o direito de cobrar débitos que venham a ser constatados, mesmo se referentes a períodos compreendidos nesta certidão.

ROBERTO
CESAR
SCHMITZ
LTDA:3714126
0000197

Assinado de forma
digital por ROBERTO
CESAR SCHMITZ
LTDA:371412600001
97
Dados: 2024.04.15
15:00:06 -03'00'

Código de Controle

CWSWVBD4GU6J4CM1

A validade do documento pode ser consultada no site da prefeitura por meio do código de controle informado.
<http://www.luzerna.sc.gov.br>

Luzerna (SC), 15 de Abril de 2024

Voltar

Imprimir



CAIXA
CAIXA ECONÔMICA FEDERAL

**Certificado de Regularidade
do FGTS - CRF**

Inscrição: 37.141.260/0001-97
Razão Social: ROBERTO CESAR SCHMITZ LTDA
Endereço: RUA VIGARIO FREI JOAO 740 / CENTRO / LUZERNA / SC / 89609-000

A Caixa Econômica Federal, no uso da atribuição que lhe confere o Art. 7, da Lei 8.036, de 11 de maio de 1990, certifica que, nesta data, a empresa acima identificada encontra-se em situação regular perante o Fundo de Garantia do Tempo de Serviço - FGTS.

O presente Certificado não servirá de prova contra cobrança de quaisquer débitos referentes a contribuições e/ou encargos devidos, decorrentes das obrigações com o FGTS.

Validade: 25/05/2024 a 23/06/2024

Certificação Número: 2024052502455486581230

Informação obtida em 28/05/2024 16:31:02

A utilização deste Certificado para os fins previstos em Lei esta condicionada a verificação de autenticidade no site da Caixa:
www.caixa.gov.br

ROBERTO
CESAR
SCHMITZ
LTDA:3714126
0000197

Assinado de forma
digital por ROBERTO
CESAR SCHMITZ
LTDA:3714126000019
7
Dados: 2024.05.28
16:49:37 -03'00'



PODER JUDICIÁRIO
JUSTIÇA DO TRABALHO

Página 1 de 1

Fl. 548

CERTIDÃO NEGATIVA DE DÉBITOS TRABALHISTAS

Nome: ROBERTO CESAR SCHMITZ LTDA (MATRIZ E FILIAIS)

CNPJ: 37.141.260/0001-97

Certidão nº: 40791990/2024

Expedição: 11/06/2024, às 14:23:50

Validade: 08/12/2024 - 180 (cento e oitenta) dias, contados da data de sua expedição.

Certifica-se que **ROBERTO CESAR SCHMITZ LTDA (MATRIZ E FILIAIS)**, inscrito(a) no CNPJ sob o nº **37.141.260/0001-97**, **NÃO CONSTA** como inadimplente no Banco Nacional de Devedores Trabalhistas.

Certidão emitida com base nos arts. 642-A e 883-A da Consolidação das Leis do Trabalho, acrescentados pelas Leis ns.º 12.440/2011 e 13.467/2017, e no Ato 01/2022 da CGJT, de 21 de janeiro de 2022. Os dados constantes desta Certidão são de responsabilidade dos Tribunais do Trabalho.

No caso de pessoa jurídica, a Certidão atesta a empresa em relação a todos os seus estabelecimentos, agências ou filiais.

A aceitação desta certidão condiciona-se à verificação de sua autenticidade no portal do Tribunal Superior do Trabalho na Internet (<http://www.tst.jus.br>).

Certidão emitida gratuitamente.

INFORMAÇÃO IMPORTANTE

Do Banco Nacional de Devedores Trabalhistas constam os dados necessários à identificação das pessoas naturais e jurídicas inadimplentes perante a Justiça do Trabalho quanto às obrigações estabelecidas em sentença condenatória transitada em julgado ou em acordos judiciais trabalhistas, inclusive no concernente aos recolhimentos previdenciários, a honorários, a custas, a emolumentos ou a recolhimentos determinados em lei; ou decorrentes de execução de acordos firmados perante o Ministério Público do Trabalho, Comissão de Conciliação Prévia ou demais títulos que, por disposição legal, contiver força executiva.

ROBERTO
CESAR
SCHMITZ
LTDA:37141
260000197

Assinado de
forma digital por
ROBERTO CESAR
SCHMITZ
LTDA:3714126000
0197
Dados: 2024.06.11
14:27:26 -03'00'



CERTIDÃO RECUPERAÇÃO JUDICIAL, EXTRAJUDICIAL E FALÊNCIA Nº: 2302769
Comarcas e Turmas Recursais (Primeiro Grau)

CERTIFICAMOS, na forma da lei, que, consultando os sistemas processuais, **NÃO CONSTAM** em tramitação nas comarcas do Estado de Santa Catarina **AÇÕES FALIMENTARES EM GERAL** contra:

NOME: ROBERTO CESAR SCHMITZ LTDA
Raiz do CNPJ: 37.141.260
País endereço da sede : BRASIL
Estado endereço da sede : SANTA CATARINA
Município endereço da sede : LUZERNA
Endereço da sede : RUA VIGARIO FREI JOÃO

Certidão emitida às 16:46 de 28/05/2024.

a) Os dados que serviram de parâmetro para a realização da busca e para expedição desta certidão são de responsabilidade do(a) solicitante, inexistindo qualquer conexão com a Receita Federal ou outra instituição pública para autenticação das informações prestadas, competindo ao(à) interessado(a) ou destinatário(a) sua conferência.

b) Certidão expedida gratuitamente, nos termos da Resolução CNJ n. 121/2010 e Resolução Conjunta GP/CGJ n. 6/2023.

ROBERTO
CESAR
SCHMITZ
LTDA:37141260
000197

Assinado de forma digital por ROBERTO CESAR SCHMITZ LTDA:371412600019
Dados: 2024.05.28 16:54:12 -03'00'



A confirmação de autenticidade desta certidão estará disponível pelo prazo de 90 dias, contados da emissão do documento, no endereço <https://certidoes.tjsc.jus.br/download> - Solicitado por: Roberto Cesar Schmitz - CPF:

***.065.729-**  Ouro



Secretaria da Micro e Pequena Empresa
Secretaria de Racionalização e Simplificação
Departamento de Registro Empresarial e Integração



CERTIDÃO SIMPLIFICADA DIGITAL

Certificamos que as informações abaixo constam dos documentos arquivados nesta Junta Comercial e são vigentes na data de sua expedição.

EMPRESA			
Nome Empresarial: ROBERTO CESAR SCHMITZ LTDA			
Natureza Jurídica: SOCIEDADE EMPRESÁRIA LIMITADA			
NIRE(sede)	CNPJ	Arquivamento do ato Constitutivo	Início da atividade
42206159786	37.141.260/0001-97	14/05/2020	14/05/2020
Endereço: RUA VIGÁRIO FREI JOÃO, 740 SALA:02, CENTRO, LUZERNA, SC - CEP: 89609000			

OBJETO SOCIAL		
COMÉRCIO ATACADISTA DE MÁQUINAS, EQUIPAMENTOS PARA TERRAPLENAGEM, MINERAÇÃO E CONSTRUÇÃO; PARTES E PEÇAS, COMÉRCIO A VAREJO DE PNEUMÁTICOS E CÂMARAS-DE-AER, COMÉRCIO ATACADISTA DE MÁQUINAS, APARELHOS E EQUIPAMENTOS PARA USO AGROPECUÁRIO; PARTES E PEÇAS, COMÉRCIO ATACADISTA DE MATERIAIS DE CONSTRUÇÃO, COMÉRCIO VAREJISTA DE MATERIAIS DE CONSTRUÇÃO, COMÉRCIO POR ATACADO DE PNEUMÁTICOS E CÂMARAS-DE-AER, LOCAÇÃO DE MÃO-DE-OBRA TEMPORÁRIA		
CAPITAL SOCIAL	PORTE	PRAZO DE DURAÇÃO
R\$ 100.000,00 CEM MIL REAIS	Empresa de pequeno porte	XXXXXX
R\$ Capital integralizado: 0,00		

QUADRO SOCIOS E ADMINISTRADORES			
Nome/CPF	Participação R\$	Cond./Administrador	Término do mandato
ROBERTO CESAR SCHMITZ 061.065.729-17	100.000,00	SOCIO	XX/XX/XXXX
ROBERTO CESAR SCHMITZ 061.065.729-17	0,00	ADMINISTRADOR	XX/XX/XXXX
ÚLTIMO ARQUIVAMENTO		SITUAÇÃO	STATUS
Data	Número	REGISTRO ATIVO	SEM STATUS
19/12/2023	20236390112		

Ato: 316 - ENQUADRAMENTO DE EMPRESA DE PEQUENO PORTE	
Evento: 316 - ENQUADRAMENTO DE EMPRESA DE PEQUENO PORTE	
FILIAL(AIS) NESTA UNIDADE DA FEDERAÇÃO OU FORA DELA	
NIRE: XXXXXX	CNPJ: XXXXXX
Endereço: XXXXXX	
Observação	

243796943

página: 1/2

CONTROLE: 14291927425865 CPF SOLICITANTE: 021.718.699-84 NIRE: 42206159786 EMITIDA: 10/06/2024 PROTOCOLO: 243796943



Secretaria da Micro e Pequena Empresa
Secretaria de Racionalização e Simplificação
Departamento de Registro Empresarial e Integração



CERTIDÃO SIMPLIFICADA DIGITAL

Certificamos que as informações abaixo constam dos documentos arquivados nesta Junta Comercial e são vigentes na data de sua expedição.

EMPRESA			
Nome Empresarial: ROBERTO CESAR SCHMITZ LTDA			
Natureza Jurídica: SOCIEDADE EMPRESÁRIA LIMITADA			
NIRE(sede)	CNPJ	Arquivamento do ato Constitutivo	Início da atividade
42206159786	37.141.260/0001-97	14/05/2020	14/05/2020
Endereço: RUA VIGÁRIO FREI JOÃO, 740 SALA:02, CENTRO, LUZERNA, SC - CEP: 89609000			

FLORIANOPOLIS - SC, 10 de Junho de 2024

LUCIANO LEITE KOWALSKI
SECRETÁRIO-GERAL

ROBERTO
CESAR
SCHMITZ
LTDA:3714126
0000197

Assinado de forma digital por ROBERTO CESAR SCHMITZ LTDA:37141260000197
Dados: 2024.06.11 14:17:29 -03'00'

243796943

página: 2/2

CONTROLE: 14291927425865 CPF SOLICITANTE: 021.718.699-84 NIRE: 42206159786 EMITIDA: 10/06/2024 PROTOCOLO: 243796943



ANEXO V

DECLARAÇÃO UNIFICADA

ROBERTO CESAR SCHMITZ LTDA, inscrito no CNPJ n.º 37.141.260/0001-97, por intermédio de seu representante legal, o(a) Sr.(a) ROBERTO CESAR SCHMITZ, portador(a) da Carteira de Identidade n.º 5.095.671 e do CPF n.º 061.065.729-17, DECLARA, para os devidos fins, que tem pleno conhecimento das regras contidas no edital de licitação e que possui as condições de habilitação previstas no edital, bem como:

1. INEXISTÊNCIA DE FATO IMPEDITIVO

Que não se enquadra em nenhuma das vedações contidas no art. 14 da Lei Federal n.º 14.133/2021, em especial:

1.1 Não mantenha vínculo de natureza técnica, comercial, econômica, financeira, trabalhista ou civil com dirigente do órgão ou entidade Contratante ou com agente público que desempenhe função na licitação ou atue na fiscalização ou na gestão do contrato, ou que deles seja cônjuge, companheiro ou parente em linha reta, colateral ou por afinidade, até o terceiro grau.

1.2. Nos 5 (cinco) anos anteriores à divulgação do edital, não foi condenado(a) judicialmente, com trânsito em julgado, por exploração de trabalho infantil, por submissão de trabalhadores a condições análogas às de escravo ou por contratação de adolescentes nos casos vedados pela legislação trabalhista.

2. NÃO UTILIZAÇÃO DE MÃO DE OBRA DE MENORES

Que não utiliza a mão de obra direta ou indireta de menores de 18 (dezoito) anos para a realização de trabalhos noturnos, perigosos ou insalubres, bem como não utiliza, para qualquer trabalho, mão de obra direta ou indireta de menores de 16 (dezesesseis) anos, exceto na condição de aprendiz a partir de 14 (quatorze) anos, conforme determina o art. 7º, inc. XXXIII da Constituição Federal.

3. DECLARAÇÃO DE ATENDIMENTO À POLÍTICA AMBIENTAL DE LICITAÇÃO SUSTENTÁVEL

Que atesta o atendimento à política pública ambiental de licitação sustentável, em especial que se responsabiliza integralmente com a logística reversa dos produtos, embalagens e serviços pósconsumo no limite da proporção que fornecerem ao poder público, assumindo a responsabilidade pela destinação final, ambientalmente adequada.

4. DECLARAÇÃO DE RESERVA DE CARGOS

Que para fins do disposto no inciso IV do art. 63 da Lei Federal n.º 14.133/2021, cumpre as exigências de reserva de cargos para pessoa com deficiência e para reabilitado da Previdência Social, previstas em lei e em outras normas específicas.

DECLARAR, para fins de participação no processo licitatório em pauta, sob as penas da Lei, que cumpre plenamente aos requisitos de habilitação.



Declara, para os fins que a empresa não foi declarada inidônea por nenhum órgão público de qualquer esfera de governo, estando apta a contratar com o poder público.

Declara, que tomou conhecimento do Edital e de todas as condições de participação na Licitação e se compromete a cumprir todos os termos do Edital, e a fornecer material de qualidade, sob as penas da Lei.

Rio Bonito do Iguaçu, 21 de Junho de 2024.

ROBERTO
CESAR
SCHMITZ
LTDA:371412
60000197

Assinado de forma
digital por ROBERTO
CESAR SCHMITZ
LTDA:371412600001
97
Dados: 2024.06.17
14:33:15 -03'00'

ROBERTO CESAR SCHMITZ LTDA

ROBERTO CESAR SCHMITZ

5.095.671-SSP-SC

061.065.729-17





ANEXO IX

DECLARAÇÃO DE MICRO EMPRESA E EMPRESA DE PEQUENO PORTE

ROBERTO CESAR SCHMITZ LTDA, inscrito no CNPJ n.º 37.141.260/0001-97, por intermédio de seu representante legal, o(a) Sr.(a) ROBERTO CESAR SCHMITZ, portador(a) da Carteira de Identidade n.º 5.095.671 e do CPF n.º 061.065.729-17, DECLARA, para os fins dispostos no Pregão Eletrônico n.º 23/2024-PMRBI, sob as penas da Lei, que esta empresa, na presente data, é considerada:

MICROEMPRESA, conforme Inciso I do artigo 3º da Lei Complementar nº 123, de 14/12/2006;

EMPRESA DE PEQUENO PORTE, conforme Inciso II do artigo 3º da Lei Complementar nº 123, de 14/12/2006;

MICROEMPREENDEDOR INDIVIDUAL, conforme parágrafo 1º do artigo 18-A da Lei Complementar nº 123, de 14/12/2006, com redação dada pela Lei Complementar nº 188, de 2021;

COOPERATIVA, nos termos do Art. 34, da Lei Federal nº 11488/2007.

DECLARA ainda que a empresa está excluída das vedações constantes do parágrafo 4º do artigo 3º da Lei Complementar n.º 123, de 14 de dezembro de 2006, e que não extrapolou a receita bruta máxima admitida para fins de enquadramento como microempresa ou empresa de pequeno porte no ano-calendário de realização da licitação, nos termos do § 2º do Art. 4º da Lei Federal n.º 14.133/2021.

Rio Bonito do Iguaçu, 21 de Junho de 2024.

ROBERTO
CESAR
SCHMITZ
LTDA:371412
60000197

Assinado de forma
digital por ROBERTO
CESAR SCHMITZ
LTDA:371412600001
97
Dados: 2024.06.17
14:32:48 -03'00'

ROBERTO CESAR SCHMITZ LTDA

ROBERTO CESAR SCHMITZ

5.095.671-SSP-SC

061.065.729-17



C-120 AT S5

LANÇAMENTO

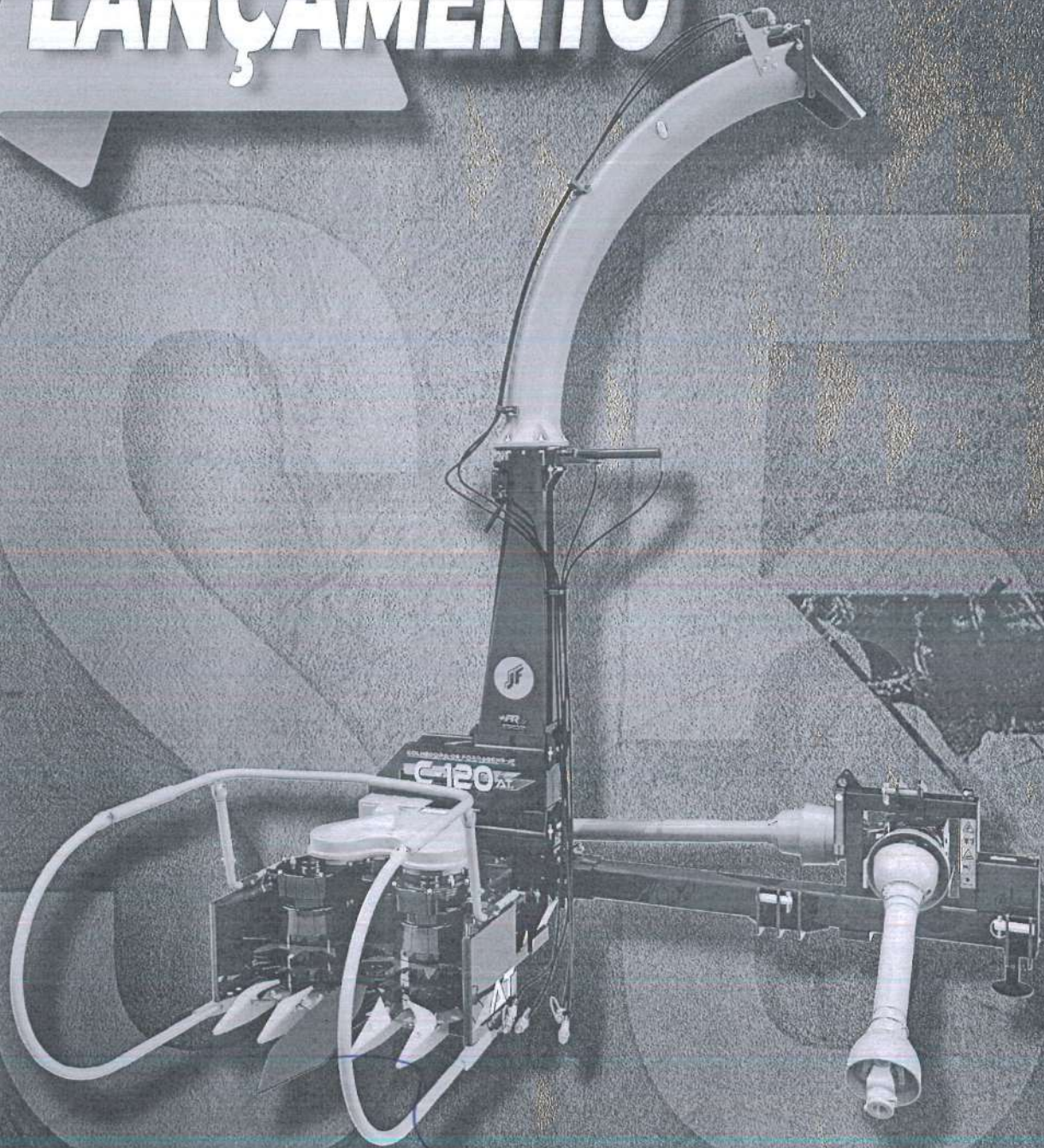

A SOLUÇÃO PERFEITA COM PICADO EFICIENTE!



COLHEDORA JF C120 AT S5

556
M



A JF C120 AT S5 é a nova Colhedora de Forragens Dedicada! é uma máquina completa, projetada para atender todas as necessidades do produtor rural. Com ela, é possível realizar a colheita de forma rápida e eficiente, aumentando a produtividade e reduzindo os custos operacionais. A S5 é uma colhedora de forragens de alta performance, equipada com o exclusivo sistema de

corte JF, garantindo qualidade superior de forragem. Excelência de picado ajustável com 24 tamanhos, de 2 a 36mm, está ainda mais produtiva e versátil. Tambores e rolos recolhedores com nova dimensão e design; melhorando a dinâmica de trabalho e revolucionando o mercado de máquinas forrageiras. A JF C120 AT S5 tem a mais alta tecnologia em processamento de forragens; para tratores de pequena e média capacidade. Plataforma JF 1000 AT já integrada; apresenta novo espaçamento na boca de entrada, com 900mm. Colhe culturas com espaçamento de 45 a 80cm entre linhas e 1 metro em culturas plantadas a lanço; proporcionando uma ensilagem de qualidade, melhorando ainda mais a alimentação dos animais. Compacta e versátil, colhe vários tipos de forragens (milho, sorgo, capim-açu, aveia, ETC.) independente de linha e direção, em plantio convencional ou consorciado. Vedação inferior e superior reforçada, contribuindo para a diminuição de resíduos na máquina e mantendo a limpeza por mais tempo. Novo posicionamento das engrenagens de corte, garantindo a troca de pino de segurança com agilidade e praticidade em campo. Sistema inovador de desviadores central e lateral, contribuindo para uma maior eficiência no trabalho. Reposicionamento dos tambores e caixa de rolos recolhedores, otimizando o fluxo do produto do recolhimento ao corte.

CARACTERÍSTICAS TÉCNICAS	JF C120 AT S5
Acionamento	Tratorizado
Número de facas	12
Número de rotores	1
Quantidade de rolos recolhedores	4
Rotação requerida na TDP	540 RPM
Largura máxima de trabalho*	1 metro
Espaçamento	Área Total
Produtividade*	até 35 t/h
Potência requerida na TDP	65 a 95 cv
Peso	851 kg
Transmissão	caixa e cardan

*Largura útil de trabalho poderá ser consideravelmente reduzida em função de: tipo de produto, forma de plantio (em linha ou a lanço), espaçamento, relevo e clima dentre outras variáveis que afetam a colheita.
*A produtividade pode variar devido a fatores como tamanho de corte, massa por hectare, disponibilidade por carreta e a potência do trator. *Colheita de duas linhas depende do espaçamento dentre outras variáveis conforme tabela técnica.

Vantagens

- Fácil manutenção, baixa potência requerida e melhor custo benefício do mercado;
- +PRO sistema de processamento de grãos que melhora o KPS;
- Facas de rotor com tecnologia "C". Perfil 100% em aço mais estável e resistente, não desgastando o rotor; facilidade na troca de faca e ótimo processamento do grão;
- Novo Espaçador de 100mm acompanhando a máquina;
- Caixa dos rolos com nova tecnologia na central de lubrificação e novo posicionamento;
- Troca de pino de segurança mais rápida e pratica;
- Design moderno e robusto garante maior durabilidade e resistência, além de facilitar a manutenção e limpeza da máquina.
- Boca mais larga facilita colheita de capim-açu para forragem e demais forrageiras (ex. cana, sorgo, etc);
- Facas do rotor com tecnologia "C", perfil 100% em aço, mais estável e resistente; não desgasta o rotor; facilidade na troca de facas; ótimo processamento do grão;
- Bica de cross link de alta performance com chapa de proteção interna em aço carbono.
- Cardan reforçado e com maior resistência que transmite +40% de potência p/ rotor.

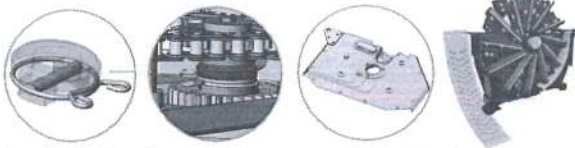

Troca de pino de segurança com maior agilidade no campo - Melhora na vedação - Nova central de lubrificação - Faca de corte 10x mais veloz que tambor recolhedor - Rolo recolhedor reforçado e com múltiplas velocidades - Rotor com faca com tecnologia "C", lançadores e processador de grãos +PRO.



- +PROcessamento
- +PROdução de leite
- +PROdução de carne
- +PROfissional

NOVA PLATAFORMA ARTICULÁVEL INTEGRADA



Descritivo técnico: Colhedora de forragem de área total para cultura de verão e inverno com 1m de largura máxima de trabalho, colheita de plantios a lanço e em linhas, independente de direção, colhe sistemas consorciados, especial para capins, milho e sorgo dentre outros tipos de forragens, tratorizado, equipado com dois tambores recolhedores com discos com facas de alta velocidade em cada tambor, transmissão por correa e pínhão com caixa blindada, com 4 rolos internos sendo 02 rolos recolhedores, 01 liso e 01 móvel, rotor regulável com 12 facas em perfil "C", processador de grãos +PRO removível, 06 lançadores, plataforma articulável, engrenagens com regulagem de tamanho de corte, 24 tamanhos de picado (2 a 36mm), afiador com pedra retangular, contrafaca do rotor fixa com quatro vidas, 02 limpadores por rotor, bica de saída dobrável, bica de saída em polietileno cross link com proteção interna, pé de apoio, cardan de acionamento, dedos alinhadores, tambores recolhedores, tombador, pistão de giro da bica, quebra-jato, caixa de ferramentas, caixa da plataforma lubrificada por graxa à base lítio, cardan de acionamento do rotor e rolos, transmissão por caixa e cardan, caixa articulada com a contra-faca ajustável, comando hidráulico da bica, rotação requerida na TDP de 540 RPM, potência requerida na TDP de 65 a 95 cv.



PREPARAÇÃO DO SOLO

GRADE NIVELADORA DESTORRADORA LEVE

CARACTERÍSTICAS TÉCNICAS

MODELOS	24 Discos 20"	24 Discos 22"	28 Discos 18"	28 Discos 20"	28 Discos 22"	28 Discos 20"	32 Discos 20"	32 Discos 22"
Laigura de trabalho	1960mm	1960mm	2300mm	2300mm	2300mm	2300mm	2670mm	2670mm
Laigura (transporte)	2300mm	2300mm	2650mm	2650mm	2650mm	2650mm	3000mm	3000mm
Comprimento (transporte)	2750mm	2750mm	2750mm	2750mm	2750mm	2750mm	2750mm	2750mm
Altura (transporte)	1750mm	1800mm	1750mm	1750mm	1800mm	1800mm	1750mm	1800mm
Ângulo de abertura máx.	40°	40°	40°	40°	40°	40°	40°	40°
Peso Aprox.	590kg	630kg	615kg	660kg	700kg	700kg	760kg	805kg
Ø dos discos*	20"	22"	18"	20"	22"	22"	20"	22"
Número de discos	24	24	28	28	28	28	32	32
Espaçamento entre discos	175mm	175mm	175mm	175mm	175mm	175mm	175mm	175mm
Potência requerida**	50-65CV	50-65CV	70-75CV	70-75CV	70-75CV	70-75CV	80-90CV	80-90CV
Tipo de mancal	Rolamento	Rolamento	Rolamento	Rolamento	Rolamento	Rolamento	Rolamento	Rolamento

Opcional: Todos os discos lisos ou todos os discos recortados; Outras cores (verde, azul, vermelha, amarela).

* Grades com discos maiores que 18" são fornecidas com discos das extremidades com 2" menores que os demais.

** A potência requerida pode sofrer alterações conforme a condição do terreno.

*** Eixo duplos nas grades de 32 e 36 discos.

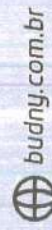

budny.com.br

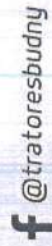

@tratoresbudny



@budnybrasil



BUDNY





Início / PLATAFORMAS DE ÁREA
TOTAL / PLATAFORMA PACA ÁREA TOTAL 1000

PLATAFORMA PACA ÁREA TOTAL 1000

Plataforma Paca Área Total de 1 metro, corte de
culturas de inverno e verão.

Descrição

CÓDIGO: PP1000

FINAME: 032,78685

Plataforma Paca Área Total desenvolvida com 2 tambores acoplado a colhedora de forragens tem a função de cortar e recolher o produto, desenvolvida para cortar algumas culturas de inverno e verão, tais como milho, sorgo, braquiária, gramíneas, aveia, avevém, canas forrageira e demais culturas, podendo cortar culturas plantadas e semeadas em espaçamentos reduzidos tais como plantio a lanço ou com 20 cm de espaçamento.

CARACTERÍSTICAS TÉCNICAS

Acionamento: caixa de rolo colhedora

Largura de trabalho: 1,0m

Área útil de trabalho: 0,8m

Peso aproximado: 175kg

Tambores: 2

Potência requerida: 65-120CV

RPM/TDM: 540

Produção: até 30 t/h

Aplicação: Corte e recolhimento de algumas culturas de inverno e verão, podendo ser semeadas, plantadas em linha ou consorciadas.

Culturas: milho, sorgo, cana, aveia, avevém, trigo, braquiária, capiaçu, e demais gramíneas;

Navalha por tambor: 5

Largura máxima de colheita em linha: até 2 linhas de 80 cm

Acoplamentos:

- IF: SUPER 90/Zs090/92-Z10/C120/JF192
- NOGUEIRA: PECUS 9002 GH/GHI/GIV/SUPER/OURO/NEW PECUS I E II/ NEW PECUS CANAVIEIRA
- PINHEIRO: MAX GOLD PREMIER/ MAX 10
- MENTA: SUPREMA
- KUHN
- NETZ- BRAVA 300



C-120

S2

Colhedora de Forragens de Precisão

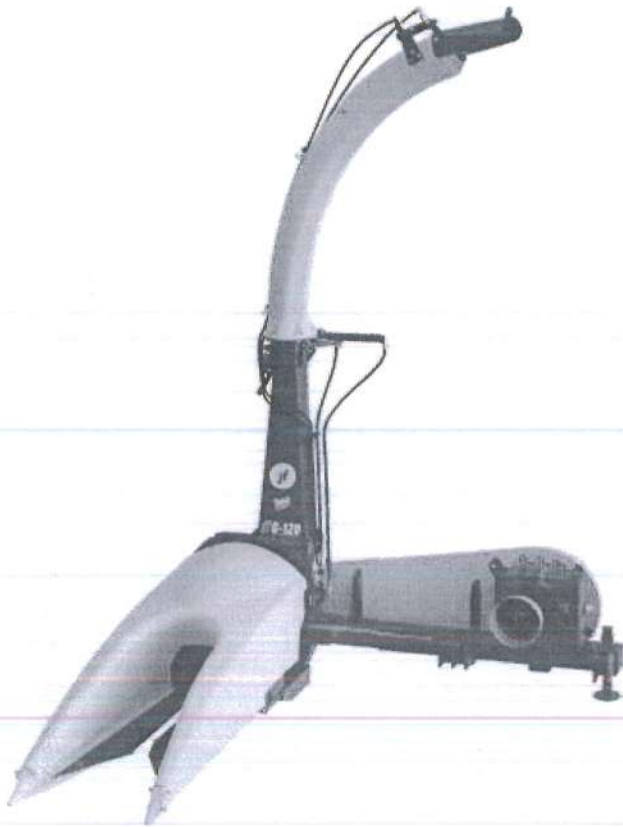

A melhor colhedora
e o melhor picado
agora com

+ PRO
PROCESSADOR DE GRÃOS
KERNEL PROCESSOR
PROCESADOR DE GRANOS



A máxima evolução em colhedora de forragens!



UNIDADE ITAPIRA - SP



DO BRASIL PARA MAIS DE 50 PAÍSES



UNIDADE SÃO JOÃO DA BOA VISTA - SP

Linha de Colhedoras
JF, a solução para o produtor!



LINHA DE COLHEDORAS

A **JF C120 S3** é a colhedora de forragem nº 1 do mundo, a mais produtiva e confiável do mercado. Seu sistema de precisão garante inigualável uniformidade de cortes perfeitos, garantindo os melhores resultados no processo de ensilagem, deixando a forragem homogênea, como melhor compactação no silo e conservando inalteradas suas qualidades nutricionais.

Sua poderosa faca com tecnologia "C" permite o corte preciso do grão em partículas ideais. Possui também dois limpadores por rotor para limpeza da parte traseira da carcaça, elimina material acumulado, potencializa o lançamento do produto e mantém a eficiência durante toda a vida útil do equipamento.

Sua carenagem em polietileno dá mais segurança ao operador e atende a todas as normas de segurança.

Disponíveis nos modelos Caixa/Cardan e Correia/Polia, na versão hidráulica.

Como grande novidade, apresentamos a nova plataforma articulável e novo **Sistema de Processamento de Grãos +PRO**, que rompe o grão e potencializa o valor nutricional da silagem.

Faca "C" corta e lança o grão



Giro da bica hidráulico



Carenagem padrão de fábrica



ROTOR COM FACA COM TECNOLOGIA "C", LANÇADORES E PROCESSADOR DE GRÃOS +PRO



- +PROcessamento
- +PROdução de leite
- +PROdução de carne
- +PROfissional

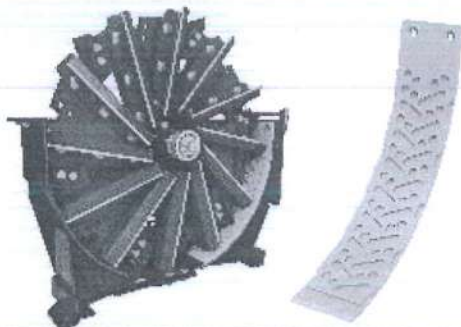

NOVA PLATAFORMA ARTICULÁVEL

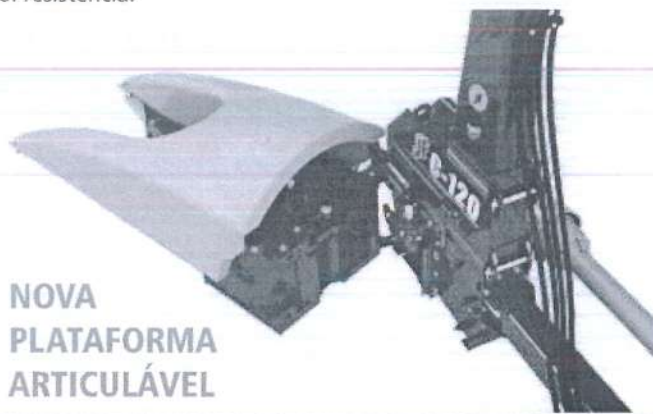

CARACTERÍSTICAS TÉCNICAS	JF C120 S3 (caixa)	JF C120 S3 (polia)
Acionamento	tratorizado	tratorizado
Número de facas	12	12
Número de rotores	1	1
Quantidade de rolos recolhedores	4	4
Rotação requerida na TDP	540 RPM	540 RPM
Produtividade*	até 30 ton/h	até 28 ton/h
Potência requerida na TDP	55 a 90 cv	50 a 80 cv
Peso	615 kg	600 kg
Tamanhos de picado	24 (2mm a 36mm)	24 (2mm a 36mm)
Transmissão	caixa e cardan	polia e correia

*A produtividade pode variar devido a fatores como tamanho de corte, massa por hectare, disponibilidade por carreta e potência do trator. Ao adquirir uma plataforma, verificar a banda de rodagem do trator.

Vantagens

- +PRO – Novo sistema de processamento de grãos que melhora o KPS;
- Plataforma articulável que facilita a regulagem da faca e contrafaca;
- Facas do rotor com tecnologia "C", mais estável e resistente; não desgasta o rotor; parafuso francês que facilita troca de facas; ótimo processamento do grão;
- Melhoria no sincronismo da plataforma recolhedora com maior velocidade de corte e recolhimento e menos desgaste de engrenagens;
- Fundo da carcaça mais espesso e com maior durabilidade;
- Bica de saída com melhor design e proteção interna mais resistente a abrasividade;
- Cardan mais reforçado e com maior resistência ou Polia/Correia 5V Super HC que transmite +40% de potência p/ rotor;
- Perfeitamente adequada às normas de segurança;
- Aumento na velocidade de colheita, menos consumo de potência e maior resistência.

Descritivo técnico: Colhedora de forragem de uma linha para diversas culturas, acionamento por trator, equipado com transmissão por coroa e pinhão com caixa blindada, 04 rolos internos sendo 2 rolos recolhedores, 1 liso e 1 móvel, rotor regulável com 12 facas em perfil "C", processador de grãos +PRO removível, 06 lançadores, plataforma articulável, engrenagens com regulagem de tamanho de corte, 24 tamanhos de picado (2 a 36mm), afiador com pedra retangular, contra faca do rotor fixa com duas vidas, 02 limpadores por rotor, bica de saída dobrável, bica de saída em polietileno cross link com proteção interna, pé de apoio, cardan de acionamento, carenagem, bica de descarga, pistão de giro da bica, quebrajato, caixa de ferramentas, cardan de acionamento do rotor e rolos, transmissão por caixa e cardan ou correia 5V Super HC, comando hidráulico, eixo do rotor direto na caixa, perfeitamente adequados as normas de segurança, rotação requerida de 540 RPM na TDP, potência requerida na TDP de 50 a 80cv (versão polia) e 55 a 90cv (versão caixa).



Os dados técnicos e as imagens são apenas para fins de orientação. No esforço para fornecer produtos que atendam as necessidades dos clientes, a JF se reserva o direito de atualizá-los a qualquer momento sem aviso prévio.

f JF Máquinas Agrícolas

Instagram jfmaquinasoficial

YouTube JF Máquinas Agrícolas

www.jfmaquinas.com

www.lojajfmaquinas.com.br

Rua Santa Terezinha, 921
Jd. Guarujá | Itapira - SP
CEP 13973-900
Tel: +55 (19) 3863-9600

1 ESPECIFICAÇÕES TÉCNICAS



Figura 01: Especificações Técnicas

1	Chassi
2	Reservatório
3	Caixa de Transmissão
4	Prato Dosador
5	Pás giratórias
6	Eixo motor
7	Detalhe da saída do material
8	Alavanca controle de vazão

1.1 Características

Descrição	Unidade de medida	GIR-600	GIR-700
Peso	kg	70 kg	75 kg
Largura de trabalho	m	8 à 16 m	8 à 16 m
Comprimento	m	1,25 m	1,25 m
Altura	m	1,28 m	1,40 m
Largura	m	1,07 m	1,07 m
Rotação	Rpm	540 Rpm	540 Rpm
Capacidade	Lt	400	600
Potência Requerida	Hp	10 Hp	10 Hp

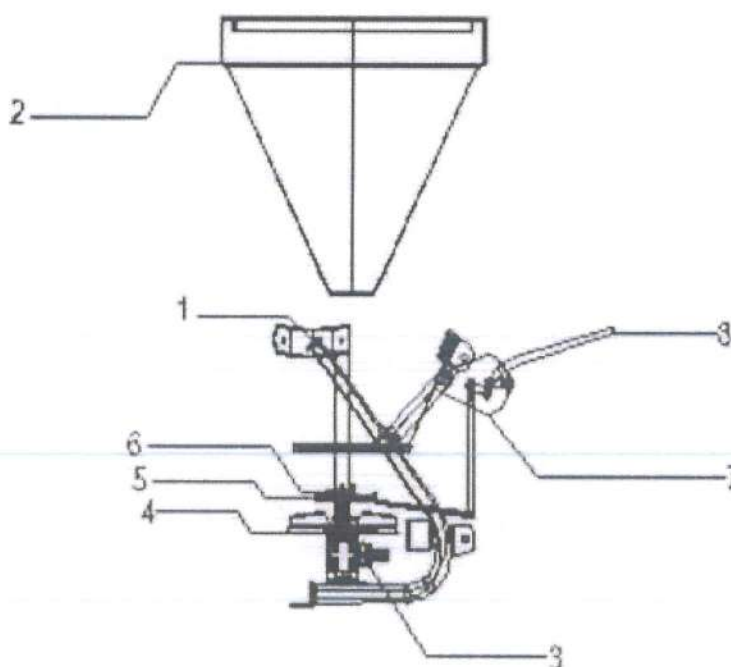
PROCESSO LICITATÓRIO
PREGÃO ELETRÔNICO Nº 23/2024



PROPOSTA

Razão Social:	Roberto Cesar Schmitz Ltda
Nome Fantasia	Schmitz Implementos
CNPJ:	37.141.260/0001-97
Insc. Estadual:	260.511.129
Representante:	Roberto Cesar Schmitz
Cargo:	Administrador
Cart. Identidade	5.095.671
CPF:	061.065.729-17
Endereço:	Rua Vigário Frei João, 740, Centro – SL 02
Município/CEP:	Luzerna/SC, CEP: 89.609-000
Telefone:	(49) 99910-5196
E-mail:	schmitzimplementos@hotmail.com
Conta bancária:	Nº Conta Corrente:8731-9 Banco: Banco do Brasil Agência 5450-X

ITEM	DESCRIÇÃO	MARCA/MODELO	QT	VALOR UNITÁRIO MÁXIMO	VALOR UNITÁRIO PROPOSTO	VALOR TOTAL PROPOSTO
01	COLHEDORA DE FORRAGEM Nas seguintes descrições mínimas: desenvolvida com 02 (dois) tambores acoplado a colhedora de forragens tem a função de cortar e recolher o produto, desenvolvida para cortar e recolher o produto, desenvolvida para cortar algumas culturas de inverno e verão, tais como milho, sorgo, braquiária, gramíneas, aveia, azevém, canas, forrageiras e demais culturas plantadas e semeadas em espaçamentos reduzidos tais como plantio a lança ou a 20 cm de espaçamento. Características técnicas: caixa de rolo colhedora; largura de trabalho 01 metro; área útil de trabalho 0,8 metros; peso aproximado 175 kg; tambores 02: potência requerida 65 a 120 cvs; RPM/TDM 540. Produção até 30 toneladas por hora; Aplicação corte e recolhimento de algumas culturas de inverno e verão, podendo ser semeadas, plantadas em linha ou consorciadas. Culturas;/ milho; sorgo; cana; aveia; azevém; trigo; braquiária; capiaçu e demais gramíneas. Navalhas por tambor 05 (cinco). Largura máxima de colheita até	JF MAQUINAS JF C 120 AT + PRO	01	R\$ 80.133,33	R\$ 80.133,33	R\$ 80.133,33

ROBERTO CESAR SCHMITZ LTDA
RUA VIGARIO FREI JOAO, 740, SALA 02, CENTRO
LUZERNA/SC, CEP: 89.609-000
TELEFONE: (49) 99910-5196
E-mail: SCHMITZIMPLEMENTOS@HOTMAIL.COM

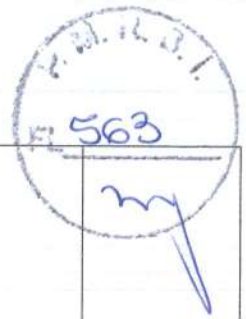

	2 linhas de 80 cm. Acoplamentos: ? JF: super 90/Z1090/92-Z10/C120/JF192. ? NOGUEIRA PECUS 9004 GII/GIII/GIV/SUPER/OURO/NEW PECUS I e II/NEW PECUS CANAVIEIRA. ? PINHEIRO: MAX GOLD PREMIER/MAX 10 ? MENTA: SUPREMA ? KHUN ? NETZ-BRAVA 300					
03	GRADE Grade 32 discos Nas seguintes descrições mínimas: 32 discos; largura de corte 2,55 m; dimensões do disco 22x 3,5 mm; espaçamento 170 mm; peso aproximado 735 kg; potência mínima exigida do trator é de 80 a 90 CV.	BUDNY GNB 32X22X3,5	01	R\$ 27.800,00	R\$ 27.800,00	R\$ 27.800,00
04	LANCER Nas seguintes descrições mínimas: O equipamento é acoplado diretamente no terceiro ponto do trator; altura 1220 mm; largura 1220 mm; profundidade 1350 mm; peso aproximado 74 kg; rotação da tomada de força 540 RPM (rotação por minuto); capacidade de carga 500 a 600 kg; potência de acionamento a partir de 30 CV; largura de trabalho de 6 a 16 metros; regulagem de vazão 2000 a 4000 kg por hectares; categoria de pinos I e II.	IPB AGRO GIR 600	01	R\$ 8.333,33	R\$ 8.333,33	R\$ 8.333,33
05	PLATAFORMA ÁREA TOTAL Nas seguintes descrições mínimas: Plataforma para área total para acoplar a colhedora de forragem que seja universal desenvolvida com 02 tambores acoplado a colhedora de forragens tem a função de cortar e recolher o produto, tais como milho, sorgo, braquiária, gramíneas, aveia, azevém, canas forrageiras e demais culturas, e podendo cortar culturas plantadas e semeadas em espaçamentos reduzidos e a lanço. Acionamento caixa de rolo de colhedora; largura de trabalho: 01 m; área útil de trabalho: 0,80 m; peso aproximado: 175 kg; tambores: 02; potência 65-120 CV; RPM/TDM 540; produção até 30 toneladas por hora.	DATEC INDUSTRIAL PACA 1000	01	R\$ 22.633,33	R\$ 22.633,33	R\$ 22.633,33
06	COLHEDORA DE FORRAGEM Nas seguintes descrições mínimas: 01(uma) linha para diversas culturas acionamento por trator, equipado com transmissão por coroa e pinhão com caixa blindada, 04 rolos internos sendo 02 rolos recolhedores, 01 liso e 01 móvel, rotor regulável com 12 facas, processador de grãos, 06 lançadores, plataforma articulável, engrenagens com regulagem de tamanho de corte, 24 tamanhos de picado(2 a 36mm), afiador com pedra retangular,	JF MAQUINAS JF C 120	01	R\$ 46.133,33	R\$ 46.133,33	R\$ 46.133,33

ROBERTO CESAR SCHMITZ LTDA
RUA VIGARIO FREI JOAO, 740, SALA 02, CENTRO
LUZERNA/SC, CEP: 89.609-000
TELEFONE: (49) 99910-5196
E-mail: SCHMITZIMPLEMENTOS@HOTMAIL.COM



<p>contra faca do rotor fixa com duas vidas, 02 limpadores por rotor, bica de saída dobrável, bica de saída em polietileno cross link com proteção interna, pede de apoio, cardan de acionamento, carenagem, bica de descarga, pistão de giro da bica, quebra-jato, caixa de ferramentas, cardan de acionamento do rotor direto na caixa, rotação requerida de 540 rpm na TDP de 50 a 80 CV (versão polia) e 55 a 90 CV (versão caixa).</p>			
--	--	--	--

O valor total da proposta é de R\$ 185.033,32

Prazo de validade da proposta: 60 (sessenta) dias.

DECLARAMOS que estamos sob o Regime de Tributação de Empresa de Pequeno Porte, conforme estabelece o artigo 3º da Lei Complementar 123, de 14 de dezembro de 2006.

DECLARAMOS expressamente que nos preços contidos na proposta estão incluídos todos os custos e despesas necessários ao cumprimento integral do objeto deste Edital e seus Anexos, como abatimentos, impostos, taxas e contribuições sociais, obrigações trabalhistas, previdenciárias, fiscais e comerciais, que eventualmente incidam sobre a operação ou, ainda, despesas com transporte, descarga ou de terceiros, custos diretos e indiretos de produção e comercialização, bem como o custo das assistências técnicas.

Garantia do Produto: Ofertamos/Declaramos garantia total dos equipamentos ofertados, pelo prazo de 01 (um) ano, contados do recebimento/aceitação do produto, sem limite de horas trabalhadas, inclusive com toda assistência técnica necessária para o bom e perfeito funcionamento dos equipamentos ofertados no certame, inclusive com fornecimento de peças e componentes para os equipamentos licitados, sem qualquer custo adicional.

Prazo de Entrega: O objeto da presente licitação será entregue montado, instalado e em condições de funcionamento, sem custo adicional no prazo e nas condições estabelecidas pelo Município, em consonância com o Edital.

DECLARAMOS expressamente que a Proposta Financeira observou as formas e condições expressas no Edital e Anexos.

DECLARAMOS plena e total submissão aos itens do Edital, estando ciente do conteúdo do mesmo, concordando plenamente e na íntegra com tudo que consta do mencionado, comprometendo-nos a bem fiel cumpri-lo.

Demais prazos e condições: Conforme edital.

Rio Bonito do Iguazu, 21 de Junho de 2024.

ROBERTO
CESAR
SCHMITZ
LTDA:3714126
0000197

Assinado de forma digital por ROBERTO CESAR SCHMITZ LTDA:371412600001 97 Dados: 2024.06.17 14:51:46 -03'00'

ROBERTO CESAR SCHMITZ LTDA
ROBERTO CESAR SCHMITZ
5.095.671-SSP-SC
061.065.729-17

ROBERTO CESAR SCHMITZ LTDA
RUA VIGARIO FREI JOAO 740, SALA 02, CENTRO
LUZERNA/SC, CEP. 89.609-000
TELEFONE: (49) 99910-5196
E-mail: SCHMITZIMPLEMENTOS@HOTMAIL.COM

PROCESSO LICITATÓRIO
PREGÃO ELETRÔNICO Nº 23/2024



PROPOSTA

Razão Social:	Roberto Cesar Schmitz Ltda
Nome Fantasia	Schmitz Implementos
CNPJ:	37.141.260/0001-97
Insc. Estadual:	260.511.129
Representante:	Roberto Cesar Schmitz
Cargo:	Administrador
Cart. Identidade	5.095.671
CPF:	061.065.729-17
Endereço:	Rua Vigário Frei João, 740, Centro – SL 02
Município/CEP:	Luzerna/SC, CEP: 89.609-000
Telefone:	(49) 99910-5196
E-mail:	schmitzimplementos@hotmail.com
Conta bancária:	Nº Conta Corrente:8731-9 Banco: Banco do Brasil Agência 5450-X

ITEM	DESCRIÇÃO	MARCA/MODELO	QT	VALOR UNITÁRIO MÁXIMO	VALOR UNITÁRIO PROPOSTO	VALOR TOTAL PROPOSTO
03	GRADE Grade 32 discos Nas seguintes descrições mínimas: 32 discos; largura de corte 2,55 m; dimensões do disco 22x 3,5 mm; espaçamento 170 mm; peso aproximado 735 kg; potência mínima exigida do trator é de 80 a 90 CV.	BUDNY GNB 32X22X3,5	01	R\$ 27.800,00	R\$ 19.900,00	R\$ 19.900,00

O valor total da proposta é de R\$ 19.900,00

Prazo de validade da proposta: 60 (sessenta) dias.

DECLARAMOS que estamos sob o Regime de Tributação de Empresa de Pequeno Porte, conforme estabelece o artigo 3º da Lei Complementar 123, de 14 de dezembro de 2006.

DECLARAMOS expressamente que nos preços contidos na proposta estão incluídos todos os custos e despesas necessários ao cumprimento integral do objeto deste Edital e seus Anexos, como abatimentos, impostos, taxas e contribuições sociais, obrigações trabalhistas, previdenciárias, fiscais e comerciais, que eventualmente incidam sobre a operação ou, ainda, despesas com transporte, descarga ou de terceiros, custos diretos e indiretos de produção e comercialização, bem como o custo das assistências técnicas.

Garantia do Produto: Ofertamos/Declaramos garantia total dos equipamentos ofertados, pelo prazo de 01 (um) ano, contados do recebimento/aceitação do produto, sem limite de horas trabalhadas, inclusive com toda assistência técnica necessária para o bom e perfeito funcionamento dos equipamentos ofertados no certame, inclusive com fornecimento de peças e componentes para os equipamentos licitados, sem qualquer custo adicional.

Prazo de Entrega: O objeto da presente licitação será entregue montado, instalado e em condições de funcionamento, sem custo adicional no prazo e nas condições estabelecidas pelo Município, em consonância com o Edital.

ROBERTO CESAR SCHMITZ LTDA
RUA VIGARIO FREI JOAO, 740, SALA 02, CENTRO
LUZERNA/SC, CEP: 89.609-000
TELEFONE: (49) 99910-5196
E-mail: SCHMITZIMPLEMENTOS@HOTMAIL.COM

DECLARAMOS expressamente que a Proposta Financeira observou as formas e condições expressas no Edital e Anexos.

DECLARAMOS plena e total submissão aos itens do Edital, estando ciente do conteúdo do mesmo, concordando plenamente e na íntegra com tudo que consta do mencionado, comprometendo-nos a bem fiel cumpri-lo.

Demais prazos e condições: Conforme edital.

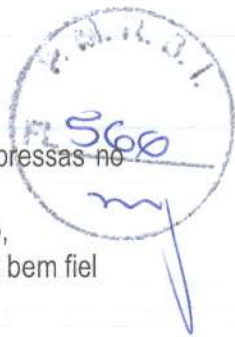

Rio Bonito do Iguaçu, 21 de Junho de 2024.

ROBERTO CESAR
SCHMITZ
LTDA:3714126000
0197

Assinado de forma digital
por ROBERTO CESAR
SCHMITZ
LTDA:37141260000197
Dados: 2024.06.21 14:04:14
-03'00'

ROBERTO CESAR SCHMITZ LTDA
ROBERTO CESAR SCHMITZ
5.095.671-SSP-SC
061.065.729-17

ROBERTO CESAR SCHMITZ LTDA
RUA VIGARIO FREI JOAO, 740, SALA 02, CENTRO
LUZERNA/SC, CEP. 89.609-000
TELEFONE: (49) 99940-5196
E-mail: SCHMITZIMPLEMENTOS@HOTMAIL.COM

PREPARAÇÃO DO SOLO

GRADE NIVELADORA DESTORRADORA LEVE

CARACTERÍSTICAS TÉCNICAS

MODELOS	24 Discos 20"	24 Discos 22"	28 Discos 18"	28 Discos 20"	28 Discos 22"	28 Discos 20"	32 Discos 20"	32 Discos 22"
Largura de trabalho	1960mm	1960mm	2300mm	2300mm	2300mm	2300mm	2670mm	2670mm
Largura (transporte)	2300mm	2300mm	2650mm	2650mm	2650mm	2650mm	3000mm	3000mm
Comprimento (transporte)	2750mm	2750mm	2750mm	2750mm	2750mm	2750mm	2750mm	2750mm
Altura (transporte)	1750mm	1800mm	1750mm	1750mm	1800mm	1800mm	1750mm	1800mm
Ângulo de abertura máx.	40°	40°	40°	40°	40°	40°	40°	40°
Peso Aprox.	590kg	630kg	615kg	660kg	700kg	700kg	760kg	805kg
Ø dos discos*	20"	22"	18"	20"	22"	22"	20"	22"
Número de discos	24	24	28	28	28	28	32	32
Espaçamento entre discos	175mm	175mm	175mm	175mm	175mm	175mm	175mm	175mm
Potência requerida**	50-65CV	50-65CV	70-75CV	70-75CV	70-75CV	70-75CV	80-90CV	80-90CV
Tipo de mancal	Rolamento	Rolamento	Rolamento	Rolamento	Rolamento	Rolamento	Rolamento	Rolamento

Opcional: Todos os discos lisos ou todos os discos recortados; Outras cores (verde, azul, vermelha, amarela).

* Grades com discos maiores que 18" são fornecidas com discos das extremidades com 2" menores que os demais.

** A potência requerida pode sofrer alterações conforme a condição do terreno.

*** Eixo duplos nas grades de 32 e 36 discos.



ANEXO X

DECLARAÇÃO LEI GERAL DE PROTEÇÃO DE DADOS

ROBERTO CESAR SCHMITZ LTDA, inscrito no CNPJ n.º 37.141.260/0001-97, por intermédio de seu representante legal, o(a) Sr.(a) ROBERTO CESAR SCHMITZ, portador(a) da Carteira de Identidade n.º 5.095.671 e do CPF n.º 061.065.729-17, DECLARA, para os devidos fins, que tem pleno conhecimento das regras contidas no edital de licitação e que possui as condições de habilitação previstas no edital, bem como tem ciência que:

1. Como condição para participar desta licitação e ser contratado, o interessado deve fornecer para a Administração Pública diversos dados pessoais, entre eles:

- 1.1. aqueles inerentes a documentos de identificação;
- 1.2. referentes a participações societárias;
- 1.3. informações inseridas em contratos sociais;
- 1.4. endereços físicos e eletrônicos;
- 1.5. estado civil;
- 1.6. eventuais informações sobre cônjuges;
- 1.7. relações de parentesco;
- 1.8. número de telefone;
- 1.9. sanções administrativas que esteja cumprindo perante a Administração Pública;
- 1.10. informações sobre eventuais condenações no plano criminal ou por improbidade administrativa; dentre outros necessários à contratação.

2. Essas informações constarão do processo administrativo e serão objeto de tratamento por parte da Administração Pública.

3. O tratamento dos dados pessoais relacionados aos processos de contratação se presume válido, legítimo e, portanto, juridicamente adequado.

Rio Bonito do Iguaçu, 21 de Junho de 2024.

ROBERTO CESAR SCHMITZ LTDA:37141260 000197	Assinado de forma digital por ROBERTO CESAR SCHMITZ LTDA:3714126000019 Dados: 2024.06.17 14:33:39 -03'00'
--	--

ROBERTO CESAR SCHMITZ LTDA

ROBERTO CESAR SCHMITZ

5.095.671-SSP-SC

061.065.729-17