

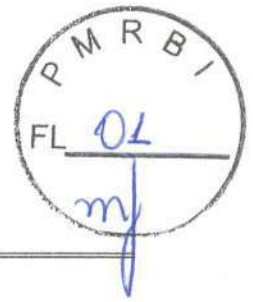

ESTADO DO PARANÁ  
MUNICÍPIO DE RIO BONITO DO IGUAÇU  
PREFEITURA MUNICIPAL



DECRETO Nº 008/2022  
DATA: 24/01/2022

**SÚMULA: Designa Pregoeiro e Equipe de Apoio, para aquisição de bens e serviços comuns e da outras providências.**

O PREFEITO MUNICIPAL DE RIO BONITO DO IGUAÇU, ESTADO DO PARANÁ, NO USO DE SUAS ATRIBUIÇÕES LEGAIS, ESPECIALMENTE AS QUE LHE CONFERE O INCISO IV DO ARTIGO 3º DA LEI FEDERAL Nº 10.520 DE 17 DE JULHO DE 2002 E DECRETO FEDERAL Nº 10.024, DE 20 DE SETEMBRO DE 2019, RESOLVE,

**DECRETAR:**

**Art.1º** Fica designado o Sr. **ROBERTO JOSÉ KWAPIS**, servidor público, ocupante do cargo efetivo de Oficial Administrativo, como **PREGOEIRO** da Prefeitura Municipal de Rio Bonito do Iguaçu.

**Art.2º** Ficam designados os servidores públicos municipais, infra relacionados, para comporem a Equipe de Apoio:

I – KARIANE DOSS, servidora pública ocupante do cargo em comissão de Diretor de Divisão;

II – ANGELA CONRADO MACHADO, servidora pública ocupante do cargo efetivo de Assistente Administrativo;

III – RUDNEY BRECAILO DE FREITAS, servidor público ocupante do cargo efetivo de Auxiliar Administrativo;

IV – MAIARA FERNANDA DA SILVA, servidora pública ocupante do cargo em comissão de Diretor Operacional.

**Art.3º** Revogam-se as disposições em contrário especialmente o Decreto nº 020/2021 de 28/01/2021.

**Art.4º** Este Decreto entrará em vigor na data de sua publicação.

Gabinete do Prefeito Municipal de Rio Bonito do Iguaçu-PR., em 24 de janeiro de 2022.

  
**SEZAR AUGUSTO BOVINO**  
Prefeito Municipal

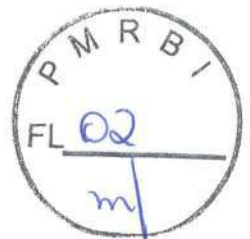

**TERMO DE REFERÊNCIA**

**1. TÍTULO**

Aquisição de mobiliários para auxiliar no desenvolvimento do ensino.

54

Recebido em 31/03/2022

*Kariane Dan.*

Assinatura

**2. OBJETO**

DESCRIÇÃO

✓ Mobiliários;

A listagem completa destes itens com as devidas descrições, seguem em anexo.

**3. JUSTIFICATIVA**

3.1. A Secretaria Municipal de Educação para melhor atender os alunos da rede municipal de ensino, contribuir para a eficácia do processo de ensino aprendizagem, dando suporte ao trabalho do professor, visando o desenvolvimento dos alunos, o apoio em atividades dentro e fora de sala de aula, colaboração no planejamento de atividades dando suporte pedagógico, visando a qualidade de atendimento as crianças.

**4. FONTE DE RECURSOS**

Secretaria Municipal de Educação, Cultura e Esporte

102 – FUNDEB 40%

103 – 5% sobre Transferências Constitucionais FUNDEB

104 – Demais Impostos Vinculados a Educação Básica

**5. CRITERIO DE JULGAMENTO.**

5.1 Justifica-se a solicitação do julgamento POR LOTE, haja visto que alguns produtos devido ao critério de padronização deverão ser fornecidos por uma única empresa.

**6. DAS CONDIÇÕES DE ENTREGA**

6.1 Os materiais estarão sujeitos à aceitação pela Secretaria de Educação, a qual caberá o direito de recusar, caso os materiais não estejam de acordo com o especificado;

6.2 O embargo do recebimento definitivo do objeto não implicará dilação do prazo de entrega nem servirá de base para justificar qualquer atraso;

6.3 O recebimento não exclui a responsabilidade da Contratada pela qualidade dos materiais fornecidos.

**7. PRAZO DE ENTREGA**

O prazo de entrega dos materiais será de até 30 (trinta) dias a contar do recebimento da Ordem de Entrega expedida pelo Departamento de Compras.

**8. DAS CONDIÇÕES DE PAGAMENTO**

8.1. Os pagamentos serão efetuados em até 30 (trinta) dias, contados a partir da apresentação da nota fiscal/fatura, devidamente atestada, contendo a modalidade e o nº. da licitação, agência e conta corrente em nome da proponente, do banco a ser depositado, e das provas de regularidade com Previdência Social – INSS/Tributos Federais e junto ao Fundo de Garantia do Tempo de Serviço – FGTS.

8.2. Havendo erro na apresentação da nota fiscal/fatura ou dos documentos pertinentes à contratação, ou, ainda, circunstância que impeça a liquidação da despesa, o pagamento ficará pendente até que a contratada providencie as medidas saneadoras.

8.3. O novo prazo para pagamento iniciar-se-á após a regularização da situação, não acarretando qualquer ônus para a contratante.



8.4. Em caso de atraso de pagamento motivado exclusivamente pelo Município de Rio Bonito do Iguaçu, o valor devido deverá ser acrescido de atualização financeira, e sua apuração se fará desde a data de seu vencimento até a data do efetivo pagamento, em que os juros de mora serão calculados à taxa de 0,5% (meio por cento) ao mês, ou 6% (seis por cento) ao ano, mediante a aplicação das seguintes fórmulas.

$$I = (TX / 100) / 365$$

EM =  $I \times N \times VP$ , onde:

I = Índice de atualização financeira;

TX = Percentual da taxa de juros de mora anual;

EM = Encargos moratórios;

N = Nº de dias entre a data prevista para pagamento e a do efetivo pagamento;

VP = Valor da parcela em atraso.

8.5. Durante a vigência da Ata de Registro de Preços, os preços registrados serão fixos e irrevogáveis, exceto nas hipóteses, devidamente comprovadas, de ocorrência de situação prevista na alínea “d” do inciso II do art. 65 da Lei nº. 8.666/93 ou de redução dos preços praticados no mercado.

8.8. As eventuais solicitações deverão fazer-se acompanhar de planilha analítica e documento que comprove a superveniência de fatos imprevisíveis, ou impeditivos da execução do ajustado, ou ainda em caso de força maior, caso fortuito ou fato do príncipe, configurando álea econômica extraordinária ou extracontratual, porém de consequências incalculáveis, demonstrando o seu impacto nos custos do contrato.

8.9. Mesmo comprovada a ocorrência de situação prevista na alínea “d” do inciso II do art. 65 da Lei nº. 8.666/93, a Administração, se julgar conveniente, poderá optar por cancelar a Ata e iniciar outro processo licitatório.

8.10. Comprovada a redução dos preços praticados no mercado nas mesmas condições do registro, e, definido o novo preço máximo a ser pago pela Administração, o Proponente registrado será convocado pela Secretaria de Administração para alteração, por aditamento, do preço da Ata ou Contrato Administrativo.

## 9. RESPONSÁVEL PELA FISCALIZAÇÃO

Raquel Fátima Cunha

Suzani Bortoluzzi

Rio Bonito do Iguaçu, 31 de março 2022.

**Eliane Ana Dal Castel De Oliveira**  
Secretária Municipal de Educação, Cultura e Esporte.



**MESA REFEIÇÃO MATERNAL 05 LUGARES ASSENTO E ENCOSTO EM RESINA PLASTICA COM CADEIRA GIRATÓRIA DE APOIO**

**QUANTIDADE: 6**

Mesa com tampo confeccionado em MDF 18 mm de espessura, revestido na face superior em laminado melamínico de baixa pressão na cor cinza. Bordas longitudinais com acabamento em PVC ergosoft, tipo post-forming 180º, flexível colorido. Formato do tampo arredondado modelo tipo aquarela medindo 1350 X 1840 mm, com curvatura interna na parte frontal do tampo de 35º, permitindo uma melhor aproximação do professor. Com 05 assentos com encostos confeccionados em estrutura metálica confeccionada em tubo 7/8 chapa 16 (1.5 mm) metal tratado contra ferrugem com fosfatizante fosfato de zinco, pintura epóxi (a pó) de cor cinza ou preta, partes metálicas unidas por solda mig, acabamento nos pés com ponteiros tipo bota nas terminações inferiores e duas ponteiros de acabamento tipo espiga na parte superior do assento, todas nas mesmas cores dos assentos e encostos. Assento e encosto isento de furos, em resina colorida termoplástica copolímero virgem injetada sob pressão com aditivo antibacteriano.

Assento e encosto com três nervuras de reforço e ranhuras anti-deslizantes com dupla anatomia com encaixe para as nádegas e coxas a fim de proporcionar conforto ao usuário, fixado à estrutura metálica através de quatro parafusos do tipo Phillips. Encosto com dupla anatomia com três nervuras de reforço, fixação do encosto à estrutura metálica através de encaixe em canaleta redonda 7/8" e dois rebites de alumínio do tipo POP na parte traseira do encosto. Em cada vão deverá conter uma cadeira com assento e encosto em resina plástica colorida.

Deverão conter para cada assento um cinto de fixação COM CINCO PONTAS, confeccionado em cadarço de nylon, permitindo que a criança permaneça acomodado e segura de forma correta na cadeira.

Estrutura de sustentação das cadeiras confeccionada em tubo de aço industrial ATC 1010/1020, com seção retangular 16x30, com espessura 1.50 mm. Possui barra de travamento de segurança anti-deslizamento em cada assento sendo esta confeccionada em tubo 7/8 e fixada através de parafusos tipo Philips. Apresentar na proposta laudo com foto emitido por laboratório ou certificadora acreditada pelo INMETRO atestando que o modelo do assento e encosto especificado no edital está em conformidade com a ABNT 14006 (item assento e encosto) sendo considerado os testes e/ou certificado do INMETRO para móveis escolares, deverá constar as cores das resinas analisadas.

Estrutura da mesa em tubo de aço industrial ATC 1010/1020, com seção circular 2", com espessura 1.20 mm, Topos de fechamento da tubulação com ponteiros acopladas em polipropileno 100% injetadas, com deslizadores, e regulagem de altura. Acabamento com banho desengraxante a quente e tratamento antiferruginoso de proteção.

Pintura com tinta epóxi pó, híbrida, eletrostática, na cor prata ou ovo, polimerizada em estufa a 180º C, com espessura mínima da película de 40 microns. As cores das cadeiras poderão ser escolhidas. Cores disponíveis: amarelo lima, kiwi, cerâmica, azul marinho, azul francês, rosa-choque, vermelho, ovo, verde e uva.

Medidas do encosto: 35 X 20 cm

Medidas do assento: 35 X 27 cm

Cadeira Giratória de apoio - Estrutura metálica do suporte do assento e encosto confeccionada em tubo 7/8 chapa 16 (1.5 mm) metal tratado contra ferrugem com fosfatizante fosfato de zinco, pintura epóxi (a pó) de cor cinza ou preta, todas as partes metálicas unidas por solda mig. Assento e encosto isento de furos, em resina termoplástica copolímero virgem injetada sob pressão com aditivo antibacteriano. Assento com quatro nervuras de reforço e ranhuras anti-deslizantes com dupla anatomia com encaixe para as nádegas e coxas a fim de proporcionar conforto ao usuário, fixado à estrutura metálica através de quatro parafusos do tipo Phillips. Encosto com dupla anatomia com quatro nervuras de reforço, fixação do encosto à estrutura metálica através de encaixe em canaleta redonda 7/8" e quatro rebites de alumínio do tipo POP na parte traseira. Base giratória com pistão a gás para regular a altura, possui cinco rodas anti ruído.

As cores das cadeiras poderão ser escolhidas. Cores disponíveis: amarelo lima, kiwi, cerâmica, azul marinho, azul francês, rosa-choque, vermelho, ovo, verde e uva.

Medidas do assento: 465 x 420 mm

Medidas do encosto: 465 x 300 mm

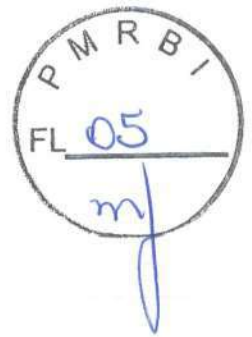

#### **ARMARIO ALTO QUATRO PORTAS COLORIDAS**

##### **QUANTIDADE: 5**

Armário quatro (04) portas confeccionado em MDF 15 mm cor a escolher, com revestimento das portas em fórmica colorida, acabamento das bordas em perfil PVC, chave de travamento, e uma prateleira interna. Base metálica em tubo 20 X 20 chapa 16 (1.5 mm) com 04 reguladores de nível acoplados com rebite metálico rosca M6. Apresentar na proposta laudo ou relatório emitido por organismo acreditado pelo INMETRO que os processos e insumos/matéria prima utilizada estão em conformidade com as ABNTS/NBRs, NBR 5841, NBR 300 3 nesta NBR devera constar todas as cores das formicas solicitadas evidenciando assim se foram aferidas garantido a qualidade e segurança do usuário. Cores a escolher: (amarelo lima, kiwi, cerâmica, azul marinho, azul francês, rosa - choque, vermelho e uva).

Medidas: 1600 X 900 X 450 cm

#### **ARMARIO 12 NICHOS COM 12 CAIXAS PLASTICAS**

##### **QUANTIDADE: 5**

Armário com doze nichos e com 12 caixas organizadoras, confeccionado em MDF 15 mm cor a escolher, acabamento das bordas em perfil PVC 2 mm colado com hot-melt. Base metálica em tubo 20 X 20 chapa 18 (1.2 mm) com rodas de silicone para locomoção. Apresentar na proposta laudo ou relatório emitido por organismo acreditado pelo INMETRO que os processos e insumos/matéria prima utilizada estão em conformidade com as ABNTS/NBRs, NBR 5841, NBR 300 3 nesta NBR devera constar todas as cores das formicas solicitadas evidenciando assim se foram aferidas garantido a qualidade e segurança do usuário. Cores a escolher: (amarelo lima, kiwi, cerâmica, azul marinho, azul francês, rosa - choque, vermelho e uva). O armario deve acompanhar 06 caixas plásticas translúcidas, medias com as seguintes medidas: L:0.25 P:0.39 A: 0.12 cm e 06 caixas plásticas grandes com as seguintes medidas: L:0.25 P:0.39 A: 0.23 cm

#### **QUADRO DUPLO MOVEL**

##### **QUANTIDADE: 5**

Estrutura metálica confeccionada em tubo 20 X 48 chapa 18 (1.2 mm), metal deverá ser tratado contra ferrugem por imersão à quente com fosfatizante fosfato de zinco, pintura epóxi (a pó) de cor prata, todas as partes metálicas unidas por solda mig, acabamento nos pés com rodízios de 3" em silicone anti ruído e travas transversais nas em duas rodas. MDF 18 mm revestido nas duas faces em lousa branca quadriculada, possui suporte duplo para canetas, acabamento das bordas em fita de borda 2 mm cor cinza.

Medidas: 1800 (A) x 1500 (L) x 600 (altura da base até o quadro) mm  
Área útil do quadro 1500 X 1200 mm



**MUNICIPIO DE RIO BONITO DO IGUAÇU – PR**  
CNPJ: 95.587.770/0001-99  
RUA SETE DE SETEMBRO, Nº 720 – CENTRO  
Fone: (42) 3653-1122 - e-mail: [prefeitura@riobonito.pr.gov.br](mailto:prefeitura@riobonito.pr.gov.br)

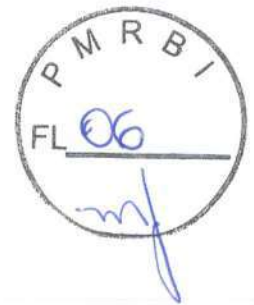

## CONJUNTO GOTA INFANTIL

**QUANTIDADE: 10**

Conjunto circular com 06 cadeiras e 03 carteiras formando um círculo colorido. Estrutura metálica das cadeiras em tubo 7/8 chapa 16 (1.5 mm) e a mesa em metalon 20 x 30 na base da mesa e 1 e ¼ nos pés das mesas ambos na chapa 16 (1.5 mm) todas unidas através de solda mig. Cadeira: Estrutura metálica confeccionada em tubo 7/8 chapa 16 (1.5 mm) pintura epóxi (a pó) de cor prata, acabamento nos pés com ponteiros tipo espiga e duas ponteiros de acabamento tipo espiga na parte superior da cadeira, todas na cor azul marinho. Assento e encosto isento de furos, em resina termoplástica copolímero virgem injetada sob pressão. Assento com bordas laterais que envolvem a estrutura metálica e quatro nervuras de reforço e ranhuras anti-deslizantes com dupla anatomia com encaixe para as nádegas e coxas a fim de proporcionar conforto ao usuário, fixado à estrutura metálica através de quatro parafusos do tipo Phillips. Encosto com dupla anatomia com quatro nervuras de reforço, fixação do encosto à estrutura metálica através de encaixe em canaleta redonda 7/8" e quatro rebites de alumínio do tipo POP na parte traseira. Apresentar na proposta o certificado de conformidade do INMETRO para o modelo da cadeira especificada, de acordo com a Norma NBR 14006/2008 INMETRO (item cadeira) acompanhado do relatório de ensaio ou laudo de conformidade com imagem da cadeira especificada, emitido por laboratório acreditado pelo INMETRO ou OCP acreditada, neste laudo ou relatório de conformidade deve constar as especificações dos materiais analisados, tais como, dimensional aferido do assento e encosto, cores das tintas e cores dos assentos e encostos evidenciando a sua conformidade.

Metal deverá ser tratado contra ferrugem por imersão à quente com fosfato de zinco, pintura epóxi (a pó) de cor prata, todas as partes metálicas unidas por solda mig. As cores do assento e encosto da cadeira poderá ser escolhido, as cores disponíveis deverão ser: Verde, amarelo lima, kiwi, cerâmica, azul marinho, azul francês, rosa-choque, vermelho, uva e bege).

*Idade indicada: 03 a 06 anos*

Altura da mesa: 53 cm

Altura da cadeira: 31 cm (a partir do assento)

Medidas do encosto: 36 X 18 cm

Medidas do assento: 36 X 27 cm

Diâmetro total: 1.20 m



Móveis Escolares e Auditórios

**EDUCAR INDÚSTRIA DE MÓVEIS LTDA**

Av. Egydio Gerônimo Munaretto, 2001 Caixa Postal 23 CEP 85911-000 Toledo – PR

CNPJ 10.216.714/0001-95 – Insc. Estadual 9 044 869 222

Fone (45) 3378-1010 0800 607 1011

[www.linplast.com.br](http://www.linplast.com.br) [vendaslinplast@linplast.com.br](mailto:vendaslinplast@linplast.com.br)

Toledo, 30 de Março de 2022.

<b>Destino : Prefeitura Municipal de Rio Bonito do Iguazu</b>	<b>No. De folhas: 02</b>
<b>CNPJ: 95.587.770/0001-99</b>	
<b>Endereço: Rua 7 de setembro, nº 720 - centro</b>	
<b>Cep: 85340-000</b>	
<b>Aos Cuidados: Sra. Rosangela</b>	<b>Assunto: Cotação</b>

Conforme sua solicitação estamos enviando as especificações dos seguintes produtos:

**1. MESA REFEIÇÃO MATERNAL 05 LUGARES ASSENTO E ENCOSTO EM RESINA PLASTICA COM CADEIRA GIRATÓRIA DE APOIO**

Mesa com tampo confeccionado em MDF 18 mm de espessura, revestido na face superior em laminado melamínico de baixa pressão na cor cinza. Bordas longitudinais com acabamento em PVC ergosoft, tipo post-forming 180°, flexível colorido. Formato do tampo arredondado modelo tipo aquarela medindo 1350 X 1840 mm, com curvatura interna na parte frontal do tampo de 35°, permitindo uma melhor aproximação do professor. Com 05 assentos com encostos confeccionados em estrutura metálica confeccionada em tubo **7/8 chapa 16 (1.5 mm)** metal tratado contra ferrugem com fosfatizante fosfato de zinco, pintura epóxi (a pó) de cor cinza ou preta, partes metálicas unidas por solda mig, acabamento nos pés com ponteiros tipo bota nas terminações inferiores e duas ponteiros de acabamento tipo espiga na parte superior do assento, todas nas mesmas cores dos assentos e encostos. Assento e encosto isento de furos, em resina colorida termoplástica copolímero virgem injetada sob pressão com aditivo antibacteriano.

Assento e encosto com três nervuras de reforço e ranhuras anti-deslizantes com dupla anatomia com encaixe para as nádegas e coxas a fim de proporcionar conforto ao usuário, fixado à estrutura metálica através de quatro parafusos do tipo Phillips. Encosto com dupla anatomia com três nervuras de reforço, fixação do encosto à estrutura metálica através de encaixe em canaleta redonda 7/8" e dois rebites de alumínio do tipo POP na parte traseira do encosto. Em cada vão deverá conter uma cadeira com assento e encosto em resina plástica colorida.

Deverão conter para cada assento um cinto de fixação **COM CINCO PONTAS**, confeccionado em cadarço de nylon, permitindo que a criança permaneça acomodado e segura de forma correta na cadeira.

Estrutura de sustentação das cadeiras confeccionada em tubo de aço industrial ATC 1010/1020, com seção retangular 16x30, com espessura 1.50 mm. Possui barra de travamento de segurança anti-deslizamento em cada assento sendo esta confeccionada em tubo 7/8 e fixada através de parafusos tipo Philips. Apresentar na proposta laudo com foto emitido por laboratório ou certificadora acreditada pelo



Móveis Escolares e Auditórios

**EDUCAR INDÚSTRIA DE MÓVEIS LTDA**

Av. Egydio Gerônimo Munaretto, 2001 Caixa Postal 23 CEP 85911-000 Toledo – PR

CNPJ 10.216.714/0001-95 – Insc. Estadual 9 044 869 222

Fone (45) 3378-1010 0800 607 1011

[www.linplast.com.br](http://www.linplast.com.br) [vendaslinplast@linplast.com.br](mailto:vendaslinplast@linplast.com.br)

INMETRO atestando que o modelo do assento e encosto especificado no edital está em conformidade com a ABNT 14006 (item assento e encosto) sendo considerado os testes e/ou certificado do INMETRO para móveis escolares, deverá constar as cores das resinas analisadas.

Estrutura da mesa em tubo de aço industrial ATC 1010/1020, com secção circular 2", com espessura 1.20 mm, Topos de fechamento da tubulação com ponteiros acopladas em polipropileno 100% injetadas, com deslizadores, e regulagem de altura. Acabamento com banho desengraxante a quente e tratamento antiferruginoso de proteção.

Pintura com tinta epóxi pó, híbrida, eletrostática, na cor prata ou ovo, polimerizada em estufa a 180° C, com espessura mínima da película de 40 microns. As cores das cadeiras poderão ser escolhidas. Cores disponíveis: amarelo lima, kiwi, cerâmica, azul marinho, azul francês, rosa-choque, vermelho, ovo, verde e uva.

**Medidas do encosto: 35 X 20 cm**

**Medidas do assento: 35 X 27 cm**

**Cadeira Giratória de apoio** - Estrutura metálica do suporte do assento e encosto confeccionada em tubo 7/8 chapa 16 (1.5 mm) metal tratado contra ferrugem com fosfatizante fosfato de zinco, pintura epóxi (a pó) de cor cinza ou preta, todas as partes metálicas unidas por solda mig. Assento e encosto isento de furos, em resina termoplástica copolímero virgem injetada sob pressão com aditivo antibacteriano. Assento com quatro nervuras de reforço e ranhuras anti-deslizantes com dupla anatomia com encaixe para as nádegas e coxas a fim de proporcionar conforto ao usuário, fixado à estrutura metálica através de quatro parafusos do tipo Phillips. Encosto com dupla anatomia com quatro nervuras de reforço, fixação do encosto à estrutura metálica através de encaixe em canaleta redonda 7/8" e quatro rebites de alumínio do tipo POP na parte traseira. Base giratória com pistão a gás para regular a altura, possui cinco rodas anti ruído.

As cores das cadeiras poderão ser escolhidas. Cores disponíveis: amarelo lima, kiwi, cerâmica, azul marinho, azul francês, rosa-choque, vermelho, ovo, verde e uva.

**Medidas do assento: 465 x 420 mm**

**Medidas do encosto: 465 x 300 mm**

**Valor Unt. R\$ 5.640,00**



Móveis Escolares e Auditórios



**EDUCAR INDÚSTRIA DE MÓVEIS LTDA**

Av. Egydio Gerônimo Munaretto, 2001 Caixa Postal 23 CEP 85911-000 Toledo – PR

CNPJ 10.216.714/0001-95 – Insc. Estadual 9 044 869 222

Fone (45) 3378-1010 0800 607 1011

[www.linplast.com.br](http://www.linplast.com.br) [vendaslinplast@linplast.com.br](mailto:vendaslinplast@linplast.com.br)



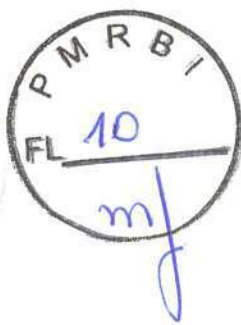

# Linplast®

Móveis Escolares e Auditórios

## EDUCAR INDÚSTRIA DE MÓVEIS LTDA

Av. Egydio Gerônimo Munaretto, 2001 Caixa Postal 23 CEP 85911-000 Toledo – PR

CNPJ 10.216.714/0001-95 – Insc. Estadual 9 044 869 222

Fone (45) 3378-1010 0800 607 1011

[www.linplast.com.br](http://www.linplast.com.br) [vendaslinplast@linplast.com.br](mailto:vendaslinplast@linplast.com.br)

### 2. ARMARIO ALTO QUATRO PORTAS COLORIDAS

Armário quatro (04) portas confeccionado em MDF 15 mm cor a escolher, com revestimento das portas em fórmica colorida, acabamento das bordas em perfil PVC, chave de travamento, e uma prateleira interna. Base metálica em tubo 20 X 20 chapa 16 (1.5 mm) com 04 reguladores de nível acoplados com rebite metálico rosca M6. Apresentar na proposta laudo ou relatório emitido por organismo acreditado pelo INMETRO que os processos e insumos/matéria prima utilizada estão em conformidade com as ABNTS/NBRs, NBR 5841, NBR 3003 nesta NBR deverá constar todas as cores das fórmicas solicitadas evidenciando assim se foram aferidas garantido a qualidade e segurança do usuário. Cores a escolher: (amarelo lima, kiwi, cerâmica, azul marinho, azul francês, rosa - choque, vermelho e uva).

**Medidas: 1600 X 900 X 450 cm**

**Valor: R\$ 2.781,00**

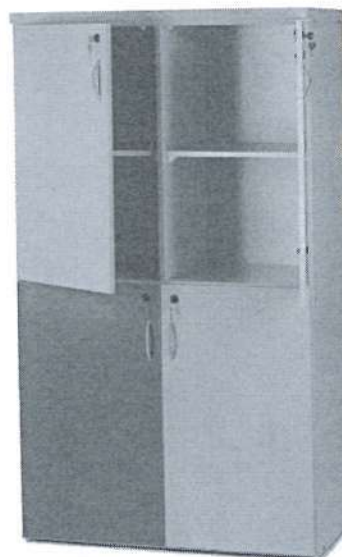
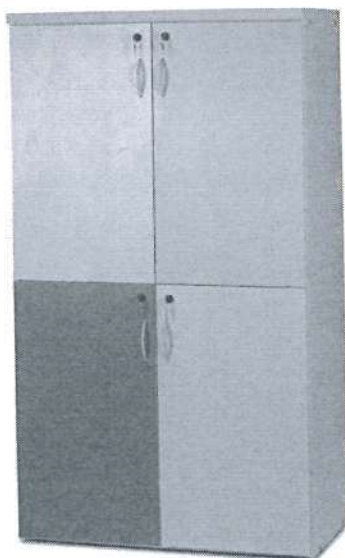



Móveis Escolares e Auditórios

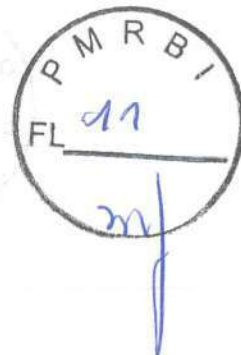

### EDUCAR INDÚSTRIA DE MÓVEIS LTDA

Av. Egydio Gerônimo Munaretto, 2001 Caixa Postal 23 CEP 85911-000 Toledo – PR  
CNPJ 10.216.714/0001-95 – Insc. Estadual 9 044 869 222  
Fone (45) 3378-1010 0800 607 1011  
[www.linplast.com.br](http://www.linplast.com.br) [vendaslinplast@linplast.com.br](mailto:vendaslinplast@linplast.com.br)

### 3. ARMARIO 12 NICHOS COM 12 CAIXAS PLASTICAS

Armário com doze nichos e com 12 caixas organizadoras, confeccionado em MDF 15 mm cor a escolher, acabamento das bordas em perfil PVC 2 mm colado com hot-melt. Base metálica em tubo 20 X 20 chapa 18 (1.2 mm) com rodas de silicone para locomoção. Apresentar na proposta laudo ou relatório emitido por organismo acreditado pelo INMETRO que os processos e insumos/matéria prima utilizada estão em conformidade com as ABNTS/NBRs, NBR 5841, NBR 3003 nesta NBR deverá constar todas as cores das formicas solicitadas evidenciando assim se foram aferidas garantido a qualidade e segurança do usuário. Cores a escolher: (amarelo lima, kiwi, cerâmica, azul marinho, azul francês, rosa - choque, vermelho e uva). O armário deve acompanhar 06 caixas plásticas translúcidas, médias com as seguintes medidas: L:0.25 P:0.39 A: 0.12 cm e 06 caixas plásticas grandes com as seguintes medidas: L:0.25 P:0.39 A: 0.23 cm

**Medidas: 1600 X 900 X 450 cm**

**Medidas do armário: 1130 X 950 X 450 mm**

**Valor: R\$ 2.066,00**

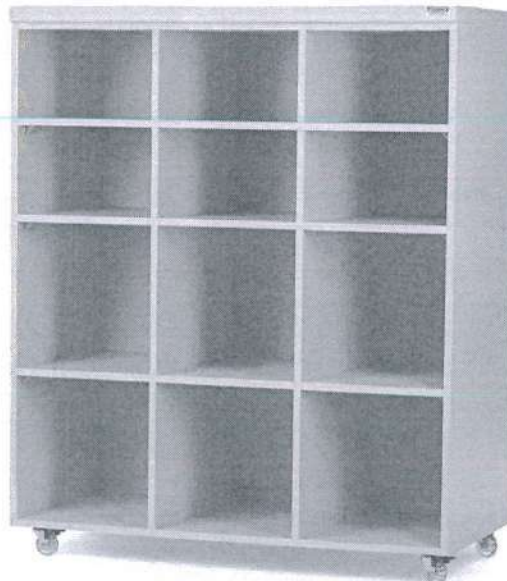

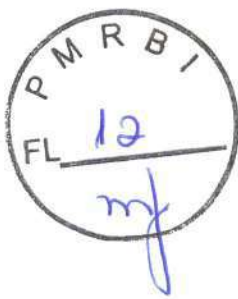

# Linplast®

Móveis Escolares e Auditórios

## EDUCAR INDÚSTRIA DE MÓVEIS LTDA

Av. Egydio Gerônimo Munaretto, 2001 Caixa Postal 23 CEP 85911-000 Toledo – PR

CNPJ 10.216.714/0001-95 – Insc. Estadual 9 044 869 222

Fone (45) 3378-1010 0800 607 1011

[www.linplast.com.br](http://www.linplast.com.br) [vendaslinplast@linplast.com.br](mailto:vendaslinplast@linplast.com.br)

### 4. QUADRO DUPLO MOVEL

Estrutura metálica confeccionada em tubo 20 X 48 chapa 18 (1.2 mm), metal deverá ser tratado contra ferrugem por imersão à quente com fosfatizante fosfato de zinco, pintura epóxi (a pó) de cor prata, todas as partes metálicas unidas por solda mig, acabamento nos pés com rodízios de 3" em silicone anti ruído e travas transversais nas em duas rodas. MDF 18 mm revestido nas duas faces em lousa branca quadriculada, possui suporte duplo para canetas, acabamento das bordas em fita de borda 2 mm cor cinza.

**Medidas: 1800 (A) x 1500 (L) x 600 (a ltura da base ate o quadro) mm**  
**Área útil do quadro 1500 X 1200 mm**

**Valor unitário do quadro: 1.913,00**

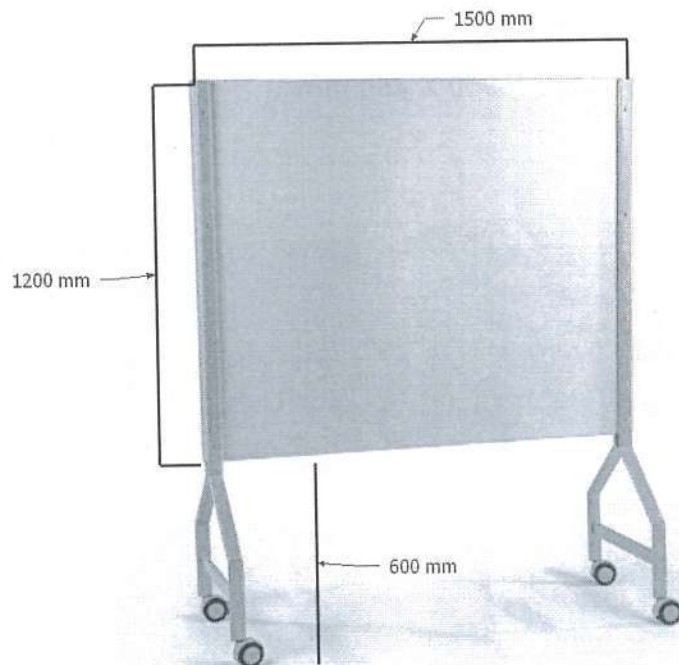



Móveis Escolares e Auditórios

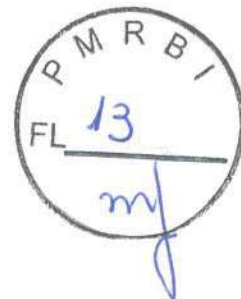

### EDUCAR INDÚSTRIA DE MÓVEIS LTDA

Av. Egydio Gerônimo Munaretto, 2001 Caixa Postal 23 CEP 85911-000 Toledo – PR

CNPJ 10.216.714/0001-95 – Insc. Estadual 9 044 869 222

Fone (45) 3378-1010 0800 607 1011

[www.linplast.com.br](http://www.linplast.com.br) [vendaslinplast@linplast.com.br](mailto:vendaslinplast@linplast.com.br)

## 5. CONJUNTO GOTA INFANTIL

Conjunto circular com 06 cadeiras e 03 carteiras formando um círculo colorido. Estrutura metálica das cadeiras em tubo 7/8 chapa 16 (1.5 mm) e a mesa em metalon 20 x 30 na base da mesa e 1 e ¼ nos pés das mesas ambos na chapa 16 (1.5 mm) todas unidas através de solda mig. Cadeira: Estrutura metálica confeccionada em tubo 7/8 chapa 16 (1.5 mm) pintura epóxi (a pó) de cor prata, acabamento nos pés com ponteiros tipo espiga e duas ponteiros de acabamento tipo espiga na parte superior da cadeira, todas na cor na cor azul marinho. Assento e encosto isento de furos, em resina termoplástica copolímero virgem injetada sob pressão. Assento com bordas laterais que envolvem a estrutura metálica e quatro nervuras de reforço e ranhuras anti-deslizantes com dupla anatomia com encaixe para as nádegas e coxas a fim de proporcionar conforto ao usuário, fixado à estrutura metálica através de quatro parafusos do tipo Phillips. Encosto em dupla anatomia com quatro nervuras de reforço, fixação do encosto à estrutura metálica através de encaixe em canaleta redonda 7/8" e quatro rebites de alumínio do tipo POP na parte traseira. Apresentar na proposta o certificado de conformidade do INMETRO para o modelo da cadeira especificada, de acordo com a Norma NBR 14006/2008 INMETRO (item cadeira) acompanhado do relatório de ensaio ou laudo de conformidade com imagem da cadeira especificada, emitido por laboratório acreditado pelo INMETRO ou OCP acreditada, neste laudo ou relatório de conformidade deve constar as especificações dos materiais analisados, tais como, dimensional aferido do assento e encosto, cores das tintas e cores dos assentos e encostos evidenciando a sua conformidade.

Metal deverá ser tratado contra ferrugem por imersão à quente com fosfato de zinco, pintura epóxi (a pó) de cor prata, todas as partes metálicas unidas por solda mig. As cores do assento e encosto da cadeira poderá ser escolhido, as cores disponíveis deverão ser: Verde, amarelo lima, kiwi, cerâmica, azul marinho, azul francês, rosa-choque, vermelho, uva e bege).

**Idade indicada: 03 a 06 anos**

**Altura da mesa: 53 cm**

**Altura da cadeira: 31 cm (a partir do assento)**

**Medidas do encosto: 36 X 18 cm**

**Medidas do assento: 36 X 27 cm**

**Diâmetro total: 1.20 m**

**Valor unitário do quadro: 2.913,00**

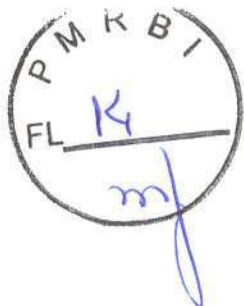

# Linplast®

Móveis Escolares e Auditórios

## EDUCAR INDÚSTRIA DE MÓVEIS LTDA

Av. Egydio Gerônimo Munaretto, 2001 Caixa Postal 23 CEP 85911-000 Toledo – PR

CNPJ 10.216.714/0001-95 – Insc. Estadual 9 044 869 222

Fone (45) 3378-1010 0800 607 1011

[www.linplast.com.br](http://www.linplast.com.br) [vendaslinplast@linplast.com.br](mailto:vendaslinplast@linplast.com.br)



**Pagamento: 1/28/56 dias ou a combinar**

**Frete: Grátis**

**Entrega: 15 dias**

**EDUCAR INDÚSTRIA DE MÓVEIS LTDA**

**VALMIR PROCKSCH**

**RG: 5797428-1**

**CPF: 955.048.349-53**

**RESPONSÁVEL LEGAL**

10.216.714/0001-95

EDUCAR INDÚSTRIA DE MÓVEIS LTDA

AV. EGYDIO GERONIMO MUNARETTO, 2001

CX. POSTAL 23 - JD. PANORAMA - CEP: 85.911-000

TOLEDO - PR

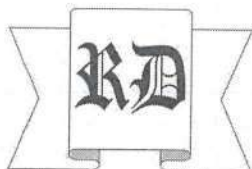
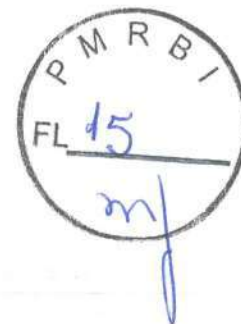

## **RD - Comércio de Móveis Ltda**

Rua Tenente Camargo, 1956 - Centro  
Telefone 46 | 3035-0030 - e-mail: rdmoveisltida@gmail.com  
85.601-610 - Francisco Beltrão - PR.  
CNPJ 06.336.209/0001-07 - Insc. Est. 903.08300-05

**Para: Prefeitura Municipal de Rio Bonito do Iguaçu**

**CNPJ: 95.587.770/0001-99**

**Endereço: Rua 7 de setembro, nº 720 – Centro - Cep: 85340-000**

## **ORÇAMENTO**

ATENDENDO SUA SOLICITAÇÃO APRESENTAMOS NOSSA PROPOSTA COMERCIAL, CONFORME ABAIXO DISCRIMINADO:

### **MESA REFEIÇÃO MATERNAL 05 LUGARES ASSENTO E ENCOSTO EM RESINA PLASTICA COM CADEIRA GIRATÓRIA DE APOIO**

Mesa com tampo confeccionado em MDF 18 mm de espessura, revestido na face superior em laminado melamínico de baixa pressão na cor cinza. Bordas longitudinais com acabamento em PVC ergosoft, tipo post-forming 180°, flexível colorido. Formato do tampo arredondado modelo tipo aquarela medindo 1350 X 1840 mm, com curvatura interna na parte frontal do tampo de 35°, permitindo uma melhor aproximação do professor. Com 05 assentos com encostos confeccionados em estrutura metálica confeccionada em tubo 7/8 chapa 16 (1.5 mm) metal tratado contra ferrugem com fosfatizante fosfato de zinco, pintura epóxi (a pó) de cor cinza ou preta, partes metálicas unidas por solda mig, acabamento nos pés com ponteiros tipo bota nas terminações inferiores e duas ponteiros de acabamento tipo espiga na parte superior do assento, todas nas mesmas cores dos assentos e encostos. Assento e encosto isento de furos, em resina colorida termoplástica copolímero virgem injetada sob pressão com aditivo antibacteriano.

Assento e encosto com três nervuras de reforço e ranhuras anti-deslizantes com dupla anatomia com encaixe para as nádegas e coxas a fim de proporcionar conforto ao usuário, fixado à estrutura metálica através de quatro parafusos do tipo Phillips.

Encosto com dupla anatomia com três nervuras de reforço, fixação do encosto à estrutura metálica através de encaixe em canaleta redonda 7/8" e dois rebites de alumínio do tipo POP na parte traseira do encosto. Em cada vão deverá conter uma cadeira com assento e encosto em resina plástica colorida.

Deverão conter para cada assento um cinto de ficção COM CINCO PONTAS, confeccionado em cadarço de nylon, permitindo que a criança permaneça acomodado e segura de forma correta na cadeira.

Estrutura de sustentação das cadeiras confeccionada em tubo de aço industrial ATC 1010/1020, com seção retangular 16x30, com espessura 1.50 mm. Possui barra de travamento de segurança anti-deslizamento em cada assento sendo esta confeccionada em tubo 7/8 e fixada através de parafusos tipo Philips. Apresentar na proposta laudo com foto emitido por laboratório ou certificadora acreditada pelo INMETRO atestando que o modelo do assento e encosto especificado no edital está em conformidade com a ABNT

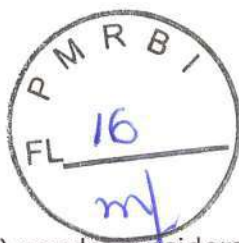

14006 (item assento e encosto) sendo considerado os testes e/ou certificado do INMETRO para móveis escolares, deverá constar as cores das resinas analisadas.

Estrutura da mesa em tubo de aço industrial ATC 1010/1020, com secção circular 2", com espessura 1.20 mm, Topos de fechamento da tubulação com ponteiras acopladas em polipropileno 100% injetadas, com deslizadores, e regulagem de altura. Acabamento com banho desengraxante a quente e tratamento antiferruginoso de proteção.

Pintura com tinta epóxi pó, híbrida, eletrostática, na cor prata ou ovo, polimerizada em estufa a 180° C, com espessura mínima da película de 40 microns. As cores das cadeiras poderão ser escolhidas. Cores disponíveis: amarelo lima, kiwi, cerâmica, azul marinho, azul francês, rosa-choque, vermelho, ovo, verde e uva.

Medidas do encosto: 35 X 20 cm

Medidas do assento: 35 X 27 cm

Cadeira Giratória de apoio - Estrutura metálica do suporte do assento e encosto confeccionada em tubo 7/8 chapa 16 (1.5 mm) metal tratado contra ferrugem com fosfatizante fosfato de zinco, pintura epóxi (a pó) de cor cinza ou preta, todas as partes metálicas unidas por solda mig. Assento e encosto isento de furos, em resina termoplástica copolimero virgem injetada sob pressão com aditivo antibacteriano. Assento com quatro nervuras de reforço e ranhuras anti-deslizantes com dupla anatomia com encaixe para as nádegas e coxas a fim de proporcionar conforto ao usuário, fixado à estrutura metálica através de quatro parafusos do tipo Phillips. Encosto com dupla anatomia com quatro nervuras de reforço, fixação do encosto à estrutura metálica através de encaixe em canaleta redonda 7/8" e quatro rebites de alumínio do tipo POP na parte traseira. Base giratória com pistão a gás para regular a altura, possui cinco rodas anti ruído.

As cores das cadeiras poderão ser escolhidas. Cores disponíveis: amarelo lima, kiwi, cerâmica, azul marinho, azul francês, rosa-choque, vermelho, ovo, verde e uva.

Medidas do assento: 465 x 420 mm

Medidas do encosto: 465 x 300 mm

R\$ 5.500,00

#### ARMARIO ALTO QUATRO PORTAS COLORIDAS

Armário quatro (04) portas confeccionado em MDF 15 mm cor a escolher, com revestimento das portas em fórmica colorida, acabamento das bordas em perfil PVC, chave de travamento, e uma prateleira interna. Base metálica em tubo 20 X 20 chapa 16 (1.5 mm) com 04 reguladores de nível acoplados com rebite metálico rosca M6. Apresentar na proposta laudo ou relatório emitido por organismo acreditado pelo INMETRO que os processos e insumos/matéria prima utilizada estão em conformidade com as ABNTS/NBRs, NBR 5841, NBR 3003 nesta NBR devesse constar todas as cores das formicas solicitadas evidenciando assim se foram aferidas garantido a qualidade e segurança do usuário. Cores a escolher: (amarelo lima, kiwi, cerâmica, azul marinho, azul francês, rosa - choque, vermelho e uva).

Medidas: 1600 X 900 X 450 cm

R\$ 2.600,00

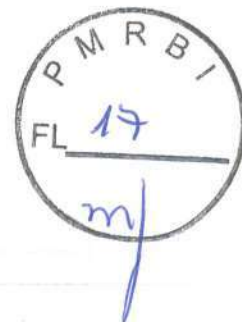

### ARMARIO 12 NICHOS COM 12 CAIXAS PLASTICAS

Armário com doze nichos e com 12 caixas organizadoras, confeccionado em MDF 15 mm cor a escolher, acabamento das bordas em perfil PVC 2 mm colado com hot-melt. Base metálica em tubo 20 X 20 chapa 18 (1.2 mm) com rodas de silicone para locomoção. Apresentar na proposta laudo ou relatório emitido por organismo acreditado pelo INMETRO que os processos e insumos/matéria prima utilizada estão em conformidade com as ABNTS/NBRs, NBR 5841, NBR 3003 nesta NBR deverá constar todas as cores das formicas solicitadas evidenciando assim se foram aferidas garantido a qualidade e segurança do usuário. Cores a escolher: (amarelo lima, kiwi, cerâmica, azul marinho, azul francês, rosa - choque, vermelho e uva). O armário deve acompanhar 06 caixas plásticas translúcidas, médias com as seguintes medidas: L:0.25 P:0.39 A: 0.12 cm e 06 caixas plásticas grandes com as seguintes medidas: L:0.25 P:0.39 A: 0.23 cm

Medidas do armário: 1130 X 950 X 450 mm

R\$ 2.288,00

### QUADRO DUPLO MOVEL

Estrutura metálica confeccionada em tubo 20 X 48 chapa 18 (1.2 mm), metal deverá ser tratado contra ferrugem por imersão à quente com fosfatizante fosfato de zinco, pintura epóxi (a pó) de cor prata, todas as partes metálicas unidas por solda mig, acabamento nos pés com rodízios de 3" em silicone anti ruído e travas transversais nas em duas rodas. MDF 18 mm revestido nas duas faces em lousa branca quadriculada, possui suporte duplo para canetas, acabamento das bordas em fita de borda 2 mm cor cinza.

Medidas: 1800 (A) x 1500 (L) x 600 (a altura da base até o quadro) mm  
Área útil do quadro 1500 X 1200 mm

R\$ 1.890,00

### CONJUNTO GOTA INFANTIL

Conjunto circular com 06 cadeiras e 03 carteiras formando um círculo colorido. Estrutura metálica das cadeiras em tubo 7/8 chapa 16 (1.5 mm) e a mesa em metalon 20 x 30 na base da mesa e 1 e 1/4 nos pés das mesas ambos na chapa 16 (1.5 mm) todas unidas através de solda mig. Cadeira: Estrutura metálica confeccionada em tubo 7/8 chapa 16 (1.5 mm) pintura epóxi (a pó) de cor prata, acabamento nos pés com ponteiros tipo espiga e duas ponteiros de acabamento tipo espiga na parte superior da cadeira, todas na cor azul marinho. Assento e encosto isento de furos, em resina termoplástica copolimero virgem injetada sob pressão. Assento com bordas laterais que envolvem a estrutura metálica e quatro nervuras de reforço e ranhuras anti-deslizantes com dupla anatomia com encaixe para as nádegas e coxas a fim de proporcionar conforto ao usuário, fixado à estrutura metálica através de quatro parafusos do tipo Phillips. Encosto com dupla anatomia com quatro nervuras de reforço, fixação do encosto à estrutura metálica através de encaixe em canaleta redonda 7/8" e quatro rebites de alumínio do



tipo POP na parte traseira. Apresentar na proposta o certificado de conformidade do INMETRO para o modelo da cadeira especificada, de acordo com a Norma NBR 14006/2008 INMETRO (item cadeira) acompanhado do relatório de ensaio ou laudo de conformidade com imagem da cadeira especificada, emitido por laboratório acreditado pelo INMETRO ou OCP acreditada, neste laudo ou relatório de conformidade deve constar as especificações dos materiais analisados, tais como, dimensional aferido do assento e encosto, cores das tintas e cores dos assentos e encostos evidenciando a sua conformidade.

Metal deverá ser tratado contra ferrugem por imersão à quente com fosfato de zinco, pintura epóxi (a pó) de cor prata, todas as partes metálicas unidas por solda mig. As cores do assento e encosto da cadeira poderá ser escolhido, as cores disponíveis deverão ser: Verde, amarelo lima, kiwi, cerâmica, azul marinho, azul francês, rosa-choque, vermelho, uva e bege).

*Idade indicada: 03 a 06 anos*

Altura da mesa: 53 cm

Altura da cadeira: 31 cm (a partir do assento)

Medidas do encosto: 36 X 18 cm

Medidas do assento: 36 X 27 cm

Diâmetro total: 1.20 m

R\$ 3.200,00

**VALIDADE DA PROPOSTA:** A PROPOSTA TERÁ VALIDADE DE 30 (TRINTA) DIAS, A PARTIR DA DATA DE APRESENTAÇÃO. **PRAZO DE ENTREGA:** OS PRODUTOS SERÃO ENTREGUES EM ATÉ 40 (DIAS) DIAS APÓS CONFIRMAÇÃO, COM FRETE INCLUSO.

**CONDIÇÕES DE PAGAMENTO:** O PAGAMENTO SERÁ 30 (TRINTA) DIAS APÓS EMISSÃO DA NOTA FISCAL.

O PREÇO PROPOSTO ACIMA CONTEMPLA TODAS AS DESPESAS NECESSÁRIAS AO PLENO FORNECIMENTO, TAIS COMO OS ENCARGOS (OBRIGAÇÕES SOCIAIS, IMPOSTOS, TAXAS,ETC), COTADOS SEPARADOS E INCIDENTES SOBRE O FORNECIMENTO.

FRANCISCO BELTRÃO (PR), 01 de Abril de 2022.

RD Comércio de Móveis Ltda.  
*[Handwritten Signature]*  
Assinatura

**06.336.209/0001-07**  
**903.08300-05**

**RD Comércio de Móveis Ltda**  
Rua Tenente Camargo, 1956  
85.601-610 - Francisco Beltrão-PR.

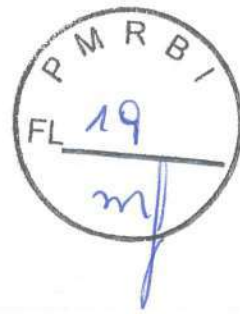

Toledo, 04 de Abril de 2022

Para: Prefeitura Municipal de Rio Bonito do Iguaçu

CNPJ: 95.587.770/0001-99 Endereço: Rua 7 de setembro, nº 720 – Centro - Cep: 85340-000

• MESA REFEIÇÃO MATERNAL 05 LUGARES ASSENTO E ENCOSTO  
EM RESINA PLÁSTICA COM CADEIRA GIRATÓRIA DE APOIO

Mesa com tampo confeccionado em MDF 18 mm de espessura, revestido na face superior em laminado melamínico de baixa pressão na cor cinza. Bordas longitudinais com acabamento em PVC ergosoft, tipo post-forming 180°, flexível colorido. Formato do tampo arredondado modelo tipo aquarela medindo 1350 X 1840 mm, com curvatura interna na parte frontal do tampo de 35°, permitindo uma melhor aproximação do professor. Com 05 assentos com encostos confeccionados em estrutura metálica confeccionada em tubo 7/8 chapa 16 (1.5 mm) metal tratado contra ferrugem com fosfatizante fosfato de zinco, pintura epóxi (a pó) de cor cinza ou preta, partes metálicas unidas por solda mig, acabamento nos pés com ponteiros tipo bota nas terminações inferiores e duas ponteiros de acabamento tipo espiga na parte superior do assento, todas nas mesmas cores dos assentos e encostos. Assento e encosto isento de furos, em resina colorida termoplástica copolímero virgem injetada sob pressão com aditivo antibacteriano.

Assento e encosto com três nervuras de reforço e ranhuras anti-deslizantes com dupla anatomia com encaixe para as nádegas e coxas a fim de proporcionar conforto ao usuário, fixado à estrutura metálica através de quatro parafusos do tipo Phillips. Encosto com dupla anatomia com três nervuras de reforço, fixação do encosto à estrutura metálica através de encaixe em canaleta redonda 7/8" e dois rebites de alumínio do tipo POP na parte traseira do encosto. Em cada vão deverá conter uma cadeira com assento e encosto em resina plástica colorida.

Deverão conter para cada assento um cinto de fixação COM CINCO PONTAS, confeccionado em cadarço de nylon, permitindo que a criança permaneça acomodado e segura de forma correta na cadeira.

Estrutura de sustentação das cadeiras confeccionada em tubo de aço industrial ATC 1010/1020, com seção retangular 16x30, com espessura 1.50 mm. Possui barra de travamento de segurança anti-deslizamento em cada assento sendo esta confeccionada em tubo 7/8 e fixada através de parafusos tipo Philips. Apresentar na proposta laudo com foto emitido por laboratório ou certificadora acreditada pelo INMETRO atestando que o modelo do assento e encosto especificado no edital está em conformidade com a ABNT 14006 (item assento e encosto) sendo considerado os testes e/ou certificado do INMETRO para móveis escolares, deverá constar as cores das resinas analisadas.

Estrutura da mesa em tubo de aço industrial ATC 1010/1020, com seção circular 2", com espessura 1.20 mm, Topos de fechamento da tubulação com ponteiros acopladas em polipropileno 100% injetadas, com deslizadores, e regulagem de altura. Acabamento com banho desengraxante a quente e tratamento antiferruginoso de proteção.

Pintura com tinta epóxi pó, híbrida, eletrostática, na cor prata ou ovo, polimerizada em estufa a 180° C, com espessura mínima da película de 40 microns. As cores das cadeiras poderão ser escolhidas. Cores disponíveis: amarelo lima, kiwi, cerâmica, azul marinho, azul francês, rosa-choque, vermelho, ovo, verde e uva.

Medidas do encosto: 35 X 20 cm

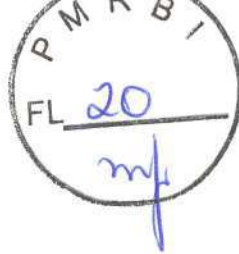

Medidas do assento: 35 X 27 cm

Cadeira Giratória de apoio - Estrutura metálica do suporte do assento e encosto confeccionada em tubo 7/8 chapa 16 (1.5 mm) metal tratado contra ferrugem com fosfatizante fosfato de zinco, pintura epóxi (a pó) de cor cinza ou preta, todas as partes metálicas unidas por solda mig. Assento e encosto isento de furos, em resina termoplástica copolímero virgem injetada sob pressão com aditivo antibacteriano. Assento com quatro nervuras de reforço e ranhuras anti-deslizantes com dupla anatomia com encaixe para as nádegas e coxas a fim de proporcionar conforto ao usuário, fixado à estrutura metálica através de quatro parafusos do tipo Phillips. Encosto com dupla anatomia com quatro nervuras de reforço, fixação do encosto à estrutura metálica através de encaixe em canaleta redonda 7/8" e quatro rebites de alumínio do tipo POP na parte traseira. Base giratória com pistão a gás para regular a altura, possui cinco rodas anti ruído. As cores das cadeiras poderão ser escolhidas. Cores disponíveis: amarelo lima, kiwi, cerâmica, azul marinho, azul francês, rosa-choque, vermelho, ovo, verde e uva.

Medidas do assento: 465 x 420 mm

Medidas do encosto: 465 x 300 mm

R\$ 5.388,00

- ARMARIO ALTO QUATRO PORTAS COLORIDAS

Armário quatro (04) portas confeccionado em MDF 15 mm cor a escolher, com revestimento das portas em fórmica colorida, acabamento das bordas em perfil PVC, chave de travamento, e uma prateleira interna. Base metálica em tubo 20 X 20 chapa 16 (1.5 mm) com 04 reguladores de nível acoplados com rebite metálico rosca M6. Apresentar na proposta laudo ou relatório emitido por organismo acreditado pelo INMETRO que os processos e insumos/matéria prima utilizada estão em conformidade com as ABNTS/NBRS, NBR 5841, NBR 3003 nesta NBR deveser constar todas as cores das formicas solicitadas evidenciando assim se foram aferidas garantido a qualidade e segurança do usuário. Cores a escolher: (amarelo lima, kiwi, cerâmica, azul marinho, azul francês, rosa - choque, vermelho e uva).

Medidas: 1600 X 900 X 450 cm

R\$ 2.632,00

- ARMARIO 12 NICHOS COM 12 CAIXAS PLASTICAS

Armário com doze nichos e com 12 caixas organizadoras, confeccionado em MDF 15 mm cor a escolher, acabamento das bordas em perfil PVC 2 mm colado com hot-melt. Base metálica em tubo 20 X 20 chapa 18 (1.2 mm) com rodas de silicone para locomoção. Apresentar na proposta laudo ou relatório emitido por organismo acreditado pelo INMETRO que os processos e insumos/matéria prima utilizada estão em conformidade com as ABNTS/NBRS, NBR 5841, NBR 3003 nesta NBR deveser constar todas as cores das formicas solicitadas evidenciando assim se foram aferidas garantido a qualidade e segurança do usuário. Cores a escolher: (amarelo lima, kiwi, cerâmica, azul marinho, azul francês, rosa - choque, vermelho e uva). O armario deve acompanhar 06 caixas plásticas translucidas, medias com as seguintes medidas: L:0.25 P:0.39 A: 0.12 cm e 06 caixas plásticas grandes com as seguintes medidas: L:0.25 P:0.39 A: 0.23 cm

R\$ 2.200,00

- QUADRO DUPLO MOVEL



Estrutura metálica confeccionada em tubo 20 X 48 chapa 18 (1.2 mm), metal deverá ser tratado contra ferrugem por imersão à quente com fosfatizante fosfato de zinco, pintura epóxi (a pó) de cor prata, todas as partes metálicas unidas por solda mig, acabamento nos pés com rodízios de 3" em silicone anti ruído e travas transversais nas em duas rodas. MDF 18 mm revestido nas duas faces em lousa branca quadriculada, possui suporte duplo para canetas, acabamento das bordas em fita de borda 2 mm cor cinza.

Medidas: 1800 (A) x 1500 (L) x 600 (altura da base até o quadro) mm

Área útil do quadro 1500 X 1200 mm

R\$ 1.799,00

- CONJUNTO GOTA INFANTIL

Conjunto circular com 06 cadeiras e 03 carteiras formando um círculo colorido. Estrutura metálica das cadeiras em tubo 7/8 chapa 16 (1.5 mm) e a mesa em metalon 20 x 30 na base da mesa e 1 e 1/4 nos pés das mesas ambos na chapa 16 (1.5 mm) todas unidas através de solda mig. Cadeira: Estrutura metálica confeccionada em tubo 7/8 chapa 16 (1.5 mm) pintura epóxi(a pó) de cor prata, acabamento nos pés com ponteiros tipo espiga e duas ponteiros de acabamento tipo espiga na parte superior da cadeira, todas na cor na cor azul marinho. Assento e encosto isento de furos, em resina termoplástica copolímero virgem injetada sob pressão. Assento com bordas laterais que envolvem a estrutura metálica e quatro nervuras de reforço e ranhuras anti-deslizantes com dupla anatomia com encaixe para as nádegas e coxas a fim de proporcionar conforto ao usuário, fixado à estrutura metálica através de quatro parafusos do tipo Phillips. Encosto com dupla anatomia com quatro nervuras de reforço, fixação do encosto à estrutura metálica através de encaixe em canaleta redonda 7/8" e quatro rebites de alumínio do tipo POP na parte traseira. Apresentar na proposta o certificado de conformidade do INMETRO para o modelo da cadeira especificada, de acordo com a Norma NBR 14006/2008 INMETRO (item cadeira) acompanhado do relatório de ensaio ou laudo de conformidade com imagem da cadeira especificada, emitido por laboratório acreditado pelo INMETRO ou OCP acreditada, neste laudo ou relatório de conformidade deve constar as especificações dos materiais analisados, tais como, dimensional aferido do assento e encosto, cores das tintas e cores dos assentos e encostos evidenciando a sua conformidade.

Metal deverá ser tratado contra ferrugem por imersão à quente com fosfato de zinco, pintura epóxi (a pó) de cor prata, todas as partes metálicas unidas por solda mig. As cores do assento e encosto da cadeira poderá ser escolhido, as cores disponíveis deverão ser: Verde, amarelo lima, kiwi, cerâmica, azul marinho, azul francês, rosa-choque, vermelho, uva e bege).

*Idade indicada: 03 a 06 anos*

Altura da mesa: 53 cm

Altura da cadeira: 31 cm (a partir do assento)

Medidas do encosto: 36 X 18 cm

Medidas do assento: 36 X 27 cm

Diâmetro total: 1.20 m

R\$ 3.1940,00



PAGAMENTO EM 30 DIAS

FRETE JÁ INCLUSO

ENTREGA ATÉ 30 DIAS

Atenciosamente

*Maria*  
Maria de Lourdes Lazarini  
85.493.211/0001-66  
ASSISTEMAQ MÓVEIS PARA  
ESCRITÓRIOS LTDA-ME  
RUA CAN ROBERT PEREIRA DA COSTA 1064  
CENTRO - CEP: 85900-150  
TOLEDO - PR

Rua Can Robert Pereira da Costa, 1064 - Fones (45) 3252-2043 - 3277-3553 - CEP 85900-150 - Toledo - PR  
e-mail: assistemaqtoledo@hotmail.com  
CNPJ 85 493 211/0001-66 - Inscr. Est. 418 05919-29



Município de Rio Bonito do Iguaçu  
Solicitação 54/2022

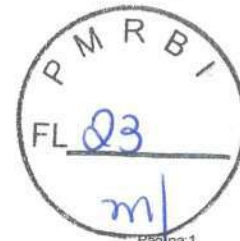

Enquadramento

Solicitação 54 Tipo Aquisição de Material Emitido em 05/04/2022 Quantidade de Itens 5

Solicitante 1092-8 ELIANE ANA DAL CASTEL DE OLIVEIRA Processo Gerado 0/2022

Local 601 SECRETARIA DE EDUCAÇÃO  
Órgão 06 SECRETARIA DE EDUCAÇÃO CULTURA E ESPORTE

Forma de pagamento EM ATÉ 30 DIAS APÓS A EMISSÃO DA NFE Tipo Depósito bancário  
Entrega RUA SETE DE SETEMBRO, Nº 720 - CENTRO Prazo 30 Dias

Descrição:  
AQUISIÇÃO DE MOBILIÁRIOS PARA AUXILIAR NO DESENVOLVIMENTO DO ENSINO.

Justificativa:  
A SECRETARIA MUNICIPAL DE EDUCAÇÃO PARA MELHOR ATENDER OS ALUNOS DA REDE MUNICIPAL DE ENSINO, CONTRIBUIR PARA A EFICÁCIA DO PROCESSO DE ENSINO APRENDIZAGEM, DANDO SUPORTE AO TRABALHO DO PROFESSOR, VISANDO O DESENVOLVIMENTO DOS ALUNOS, O APOIO EM ATIVIDADES DENTRO E FORA DE SALA DE AULA, COLABORAÇÃO NO PLANEJAMENTO DE ATIVIDADES DANDO SUPORTE PEDAGÓGICO, VISANDO A QUALIDADE DE ATENDIMENTO AS CRIANÇAS.

Lote  
**001 Lote 001**

Código	Nome	Unidade	Quantidade	Unitário	Valor
033819	MESA DE REFEIÇÃO MATERNAL 5 LUGARES MESA DE REFEIÇÃO MATERNAL 5 LUGARES, ASSENTO E ENCOSTO EM RESINA PLÁSTICA COM CADEIRA GIRATÓRIA DE APOIO: Mesa com tampo confeccionado em MDF 18 mm de espessura, revestido na face superior em laminado melamínico de baixa pressão na cor cinza. Bordas longitudinais com acabamento em PVC ergosoft, tipo post-forming 180º, flexível colorido. Formato do tampo arredondado modelo tipo aquarela medindo 1350 X 1840 mm, com curvatura interna na parte frontal do tampo de 35º, permitindo uma melhor aproximação do professor. Com 05 assentos com encostos confeccionados em estrutura metálica confeccionada em tubo 7/8 chapa 16 (1.5 mm) metal tratado contra ferrugem com fosfatizante fosfato de zinco, pintura epóxi (a pó) de cor cinza ou preta, partes metálicas unidas por solda mig, acabamento nos pés com ponteiros tipo bota nas terminações inferiores e duas ponteiros de acabamento tipo espiga na parte superior do assento, todas nas mesmas cores dos assentos e encostos. Assento e encosto isento de furos, em resina colorida termoplástica copolímero virgem injetada sob pressão com aditivo antibacteriano. Assento e encosto com três nervuras de reforço e ranhuras anti-deslizantes com dupla anatomia com encaixe para as nádegas e coxas a fim de proporcionar conforto ao usuário, fixado à estrutura metálica através de quatro parafusos do tipo Phillips. Encosto com dupla anatomia com três nervuras de reforço, fixação do encosto à estrutura metálica através de encaixe em canaleta redonda 7/8 e dois rebites de alumínio do tipo POP na parte traseira do encosto. Em cada vão deverá conter uma cadeira com assento e encosto em resina plástica colorida. Deverão conter para cada assento um cinto de ficção COM CINCO PONTAS, confeccionado em cadarço de nylon, permitindo que a criança permaneça acomodado e segura de forma correta na cadeira. Estrutura de sustentação das cadeiras confeccionada em tubo de aço industrial ATC 1010/1020, com seção retangular 16x30, com espessura 1.50 mm. Possui barra de travamento de segurança anti-deslizamento em cada assento sendo esta confeccionada em tubo 7/8 e fixada através de parafusos tipo Philips. Apresentar na proposta laudo com foto emitido por laboratório ou certificadora acreditada pelo INMETRO atestando que o modelo do assento e encosto especificado no edital está em conformidade com a ABNT 14006 (item assento e encosto) sendo considerado os testes e/ou certificado do INMETRO para móveis escolares, deverá constar as cores das resinas analisadas. Estrutura da mesa em tubo de aço industrial ATC 1010/1020, com seção circular 2, com espessura 1.20 mm, Topos de fechamento da tubulação com ponteiros acoplados em polipropileno 100% injetadas, com deslizadores, e regulagem de altura. Acabamento com banho desengraxante a quente e tratamento antiferruginoso de proteção. Pintura com tinta epóxi pó, híbrida, eletrostática, na cor prata ou ovo, polimerizada em estufa a 180º C, com espessura mínima da película de 40 microns. As cores das cadeiras poderão ser escolhidas. Cores disponíveis: amarelo lima, kiwi, cerâmica, azul marinho, azul francês, rosa-choque, vermelho, ovo, verde e uva. Medidas do encosto: 35 X 20 cm Medidas do assento: 35 X 27 cm Cadeira Giratória de apoio - Estrutura metálica do suporte do assento e encosto confeccionada em tubo 7/8 chapa 16 (1.5 mm) metal tratado contra ferrugem com fosfatizante fosfato de zinco, pintura epóxi (a pó) de cor cinza ou preta, todas as partes metálicas unidas por solda mig.	UN	6,00	5.509,33	33.055,98



# Município de Rio Bonito do Iguazu

Solicitação 54/2022



Equipamento

Página 2

Assento e encosto isento de furos, em resina termoplástica copolímero virgem injetada sob pressão com aditivo antibacteriano. Assento com quatro nervuras de reforço e ranhuras anti-deslizantes com dupla anatomia com encaixe para as nádegas e coxas a fim de proporcionar conforto ao usuário, fixado à estrutura metálica através de quatro parafusos do tipo Phillips. Encosto com dupla anatomia com quatro nervuras de reforço, fixação do encosto à estrutura metálica através de encaixe em canaleta redonda 7/8 e quatro rebites de alumínio do tipo POP na parte traseira. Base giratória com pistão a gás para regular a altura, possui cinco rodas anti ruído. As cores das cadeiras poderão ser escolhidas. Cores disponíveis: amarelo lima, kiwi, cerâmica, azul marinho, azul francês, rosa-choque, vermelho, ovo, verde e uva.  
Medidas do assento: 465 x 420 mm  
Medidas do encosto: 465 x 300 mm

033820 ARMARIO ALTO QUATRO PORTAS COLORIDO UN 5,00 2.671,00 13.355,00

Armário quatro (04) portas confeccionadas em MDF 15 mm cor a escolher, com revestimento das portas em fórmica colorida, acabamento das bordas em perfil PVC, chave de travamento, e uma prateleira interna. Base metálica em tubo 20 X 20 chapas 16 (1.5 mm) com 04 reguladores de nível acoplados com rebite metálico rosca M6. Apresentar na proposta laudo ou relatório emitido por organismo acreditado pelo INMETRO que os processos e insumos/matéria prima utilizada estão em conformidade com as ABNTS/NBRs, NBR 5841, NBR 3003 nesta NBR deverá constar todas as cores das formicas solicitadas evidenciando assim se foram aferidas garantido a qualidade e segurança do usuário. Cores a escolher: (amarelo lima, kiwi, cerâmica, azul marinho, azul francês, rosa - choque, vermelho e uva).  
Medidas: 1600 X 900 X 450 cm

033821 ARMARIO NICHOS E CAIXAS UN 5,00 2.184,66 10.923,30

Armário com doze nichos e com 12 caixas organizadoras, confeccionado em MDF 15 mm cor a escolher, acabamento das bordas em perfil PVC 2 mm colado com hot-melt. Base metálica em tubo 20 X 20 chapas 18 (1.2 mm) com rodas de silicone para locomoção. Apresentar na proposta laudo ou relatório emitido por organismo acreditado pelo INMETRO que os processos e insumos/matéria prima utilizada estão em conformidade com as ABNTS/NBRs, NBR 5841, NBR 3003 nesta NBR deverá constar todas as cores das formicas solicitadas evidenciando assim se foram aferidas garantido a qualidade e segurança do usuário. Cores a escolher: (amarelo lima, kiwi, cerâmica, azul marinho, azul francês, rosa - choque, vermelho e uva). O armário deve acompanhar 06 caixas plásticas translúcidas, médias com as seguintes medidas: L:0.25 P:0.39 A: 0.12 cm e 06 caixas plásticas grandes com as seguintes medidas: L:0.25 P:0.39 A: 0.23 cm.

033822 QUADRO DUPLO MOVEL UN 5,00 1.867,33 9.336,65

Estrutura metálica confeccionada em tubo 20 X 48 chapa 18 (1.2 mm), metal deverá ser tratado contra ferrugem por imersão à quente com fosfatizante fosfato de zinco, pintura epóxi (a pó) de cor prata, todas as partes metálicas unidas por solda mig, acabamento nos pés com rodízios de 3" em silicone anti ruído e travas transversais nas em duas rodas. MDF 18 mm revestido nas duas faces em lousa branca quadriculada, possui suporte duplo para canetas, acabamento das bordas em fita de borda 2 mm cor cinza.  
Medidas: 1800 (A) x 1500 (L) x 600 (altura da base até o quadro) mm  
Área útil do quadro 1500 X 1200 mm

033823 CONJUNTO GOTA INFANTIL UN 10,00 3.102,33 31.023,30

Conjunto circular com 06 cadeiras e 03 carteiras formando um círculo colorido. Estrutura metálica das cadeiras em tubo 7/8 chapas 16 (1.5 mm) e a mesa em metalon 20 x 30 na base da mesa e 1 e ¼ nos pés das mesas ambos na chapa 16 (1.5 mm) todas unidas através de solda mig. Cadeira: Estrutura metálica confeccionada em tubo 7/8 chapas 16 (1.5 mm) pintura epóxi (a pó) de cor prata, acabamento nos pés com ponteiros tipas espiga e duas ponteiros de acabamento tipo espiga na parte superior da cadeira, todas na cor na cor azul marinho. Assento e encosto isento de furos, em resina termoplástica copolímero virgem injetada sob pressão. Assento com bordas laterais que envolvem a estrutura metálica e quatro nervuras de reforço e ranhuras anti-deslizantes com dupla anatomia com encaixe para as nádegas e coxas a fim de proporcionar conforto ao usuário, fixado à estrutura metálica através de quatro parafusos do tipo Phillips. Encosto com dupla anatomia com quatro nervuras de reforço, fixação do encosto à estrutura metálica através de encaixe em canaleta redonda 7/8 e quatro rebites de alumínio do tipo POP na parte traseira. Apresentar na proposta o certificado de conformidade do INMETRO para o modelo da cadeira especificada, de acordo com a Norma NBR 14006/2008 INMETRO (item cadeira) acompanhado do relatório de ensaio ou laudo de conformidade com imagem da cadeira especificada, emitido por laboratório acreditado pelo INMETRO ou OCP acreditada, neste laudo ou relatório de conformidade deve constar as especificações dos materiais analisados, tais como, dimensional aferido do assento e encosto, cores das tintas e cores dos assentos e encostos evidenciando a sua conformidade.  
Metal deverá ser tratado contra ferrugem por imersão à quente com fosfato de zinco, pintura epóxi (a pó) de cor prata, todas as partes metálicas unidas por solda mig. As cores do assento e encosto da cadeira poderá ser escolhido, as cores disponíveis deverão ser: Verde, amarelo lima, kiwi, cerâmica, azul marinho, azul francês, rosa-choque, vermelho, uva e bege).  
Idade indicada: 03 a 06 anos  
Altura da mesa: 53 cm  
Altura da cadeira: 31 cm (a partir do assento)  
Medidas do encosto: 36 X 18 cm  
Medidas do assento: 36 X 27 cm  
Diâmetro total: 1.20 m

TOTAL 97.694,23



Município de Rio Bonito do Iguaçu  
Solicitação 54/2022

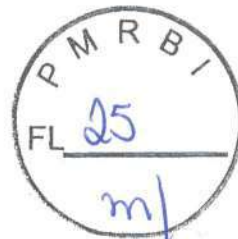

Enquadrado

Página:3

TOTAL GERAL 97.694,23

ELIANE ANA DAL CASTEL DE OLIVEIRA  
Solicitante



## MUNICÍPIO DE RIO BONITO DO IGUAÇU – PR

CNPJ: 95.587.770/0001-99

RUA SETE DE SETEMBRO, Nº 720 – CENTRO

Fone: (42) 3653-1122 - e-mail: [prefeitura@riobonito.pr.gov.br](mailto:prefeitura@riobonito.pr.gov.br)

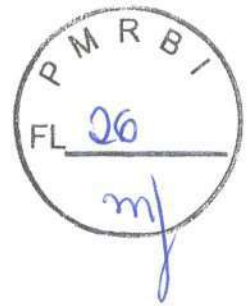

### DEPARTAMENTO DE COMPRAS

### DECLARAÇÃO DE PESQUISA DE PREÇOS

Declaro para os devidos fins que realizei pesquisa de preços para formação de preço de referência do processo que pretende adquirir MOBILIÁRIOS PARA AUXILIAR NO DESENVOLVIMENTO DO ENSINO.

Em conformidade com a INSTRUÇÃO NORMATIVA SEGES/ME Nº 65, DE 7 DE JULHO DE 2021, a pesquisa de preços foi obtida com base em pesquisa de *fornecedores*. Esta metodologia de estimativa de preço exclusivamente através de proposta de fornecedores foi adotada devido à singularidade da solução que se pretende contratar, havendo dificuldades em encontrar outras contratações semelhantes no painel de preços e diretamente nos demais órgãos e entidades.

Para obter os valores de referência foi utilizado o **MÉDIA DOS VALORES OBTIDOS** desconsiderando as informações cujos preços revelem-se evidentemente fora da média de mercado, de modo a evitar distorções no custo médio apurado e, conseqüentemente, no valor máximo a ser aceito para cada item licitado.

Rio Bonito do Iguaçu, 05/04/2022.

**Kariane Doss**

**Departamento de Compras**



# MUNICIPIO DE RIO BONITO DO IGUAÇU – PR

CNPJ: 95.587.770/0001-99

RUA SETE DE SETEMBRO, Nº 720 – CENTRO

Fone: (42) 3653-1122 - e-mail: [prefeitura@riobonito.pr.gov.br](mailto:prefeitura@riobonito.pr.gov.br)



## GABINETE DO PREFEITO

### **DESPACHO**

Preliminarmente determino que o presente procedimento deva tramitar pelos setores competentes com vistas:

1 - À Secretaria de Finanças para a indicação de recursos de ordem orçamentária para fazer face à despesa, com a respectiva dotação orçamentária, fazendo a verificação da adequação orçamentária e financeira, em conformidade com a Lei de Responsabilidade Fiscal, se for o caso.

2 - Após verificada a indicação dos recursos orçamentários seja retornado o presente procedimento para análise.

Rio Bonito do Iguaçu, 05 de abril de 2022.

  
**SEZAR AUGUSTO BOVINO**  
**PREFEITO MUNICIPAL**



## MUNICIPIO DE RIO BONITO DO IGUAÇU – PR

CNPJ: 95.587.770/0001-99

RUA SETE DE SETEMBRO, Nº 720 – CENTRO

Fone: (42) 3653-1122 - e-mail: [prefeitura@riobonito.pr.gov.br](mailto:prefeitura@riobonito.pr.gov.br)

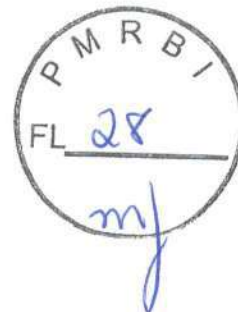

### DEPARTAMENTO DE COMPRAS

---

### MEMORANDO INTERNO

Rio Bonito do Iguaçu – PR, 05/04/2022

Ao Departamento de Contabilidade  
Sra. Renata Bocca Doertzbacher  
Contadora

Assunto: Solicitação de dotação orçamentaria

OBJETO: AQUISIÇÃO DE MOBILIÁRIOS PARA AUXILIAR NO DESENVOLVIMENTO DO ENSINO.

REQUISITANTE: Secretaria de Educação, Cultura e Esportes.

Mediante o pedido de aquisição dos itens na solicitação feita em anexo, solicitamos informação acerca da existência de previsão orçamentária para custeio das despesas, cujo valor estimado é de R\$ 97.694,23 (Noventa e sete mil seiscientos e noventa e quatro reais e vinte e três centavos).

Atenciosamente,

  
\_\_\_\_\_

Kariane Doss  
DEPARTAMENTO DE COMPRAS

---



# Município de Rio Bonito do Iguaçu

CNPJ 95.587.770/0001-99

Rua 7 de Setembro, 720 - Centro - 85340-000 Tel: (42) 3653-1122  
Rio Bonito do Iguaçu - PR

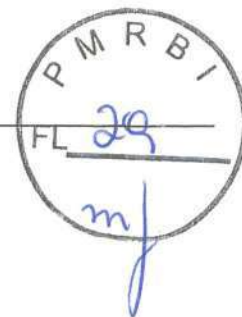

SECRETARIA DE FINANÇAS

Rio Bonito do Iguaçu, 06 de abril de 2022.

Imo. Sra.

Kariane Doss

Departamento de Compras

**Ref. Indicação de previsão orçamentária para Aquisição de mobiliário para auxiliar no desenvolvimento do ensino..**

Em verificação feita junto ao orçamento municipal, verifiquei a possibilidade orçamentária de aquisição dos bens/serviços solicitados. Para tanto, informo as dotações orçamentárias a serem utilizadas:

SECRETARIA DE EDUCAÇÃO, CULTURA E ESPORTE

2190-000-06-001-12.361.0006.1032-4.4.90.52.00.00

2200-103-06-001-12.361.0006.1032-4.4.90.52.00.00

2210-104-06-001-12.361.0006.1032-4.4.90.52.00.00

Atenciosamente,

*Renata Bocca Doertzbacher*  
Renata Bocca Doertzbacher

Contadora

CRC 071170-/O-6 PR



# MUNICIPIO DE RIO BONITO DO IGUAÇU – PR

CNPJ: 95.587.770/0001-99  
RUA SETE DE SETEMBRO, Nº 720 – CENTRO  
Fone: (42) 3653-1122 - e-mail: [prefeitura@riobonito.pr.gov.br](mailto:prefeitura@riobonito.pr.gov.br)

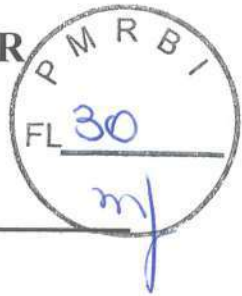

## GABINETE DO PREFEITO

### AUTORIZAÇÃO DE ABERTURA DE PROCEDIMENTO LICITATÓRIO

#### DESPACHO

Feita a análise sob a ótica da oportunidade e conveniência e relevância para o Interesse Público corroborada pela disponibilidade orçamentária atestada pela Secretaria da Finanças, **autorizo** nos termos do artigo 38 da Lei 8666/93 a abertura de procedimento licitatório para **AQUISIÇÃO DE MOBILIÁRIOS PARA AUXILIAR NO DESENVOLVIMENTO DO ENSINO.**

Para tanto, determino que:

- 1 – Seja atuado o processo correspondente, devendo respeitar o protocolo e numeração;
- 2 – Ao Setor de Licitações para elaboração da minuta do instrumento convocatório e escolha da modalidade licitatória;
- 3 – À Procuradoria Jurídica para análise da minuta do Instrumento convocatório; e
- 4 – Por fim, confecção do aviso de Licitação para posterior publicação.

Rio Bonito do Iguaçu, 06 de abril de 2022.

  
**SEZAR AUGUSTO BOVINO**  
PREFEITO MUNICIPAL



# MUNICIPIO DE RIO BONITO DO IGUAÇU – PR

CNPJ: 95.587.770/0001-99

RUA SETE DE SETEMBRO, Nº 720 – CENTRO

Fone: (42) 3653-1122 - e-mail: [prefeitura@riobonito.pr.gov.br](mailto:prefeitura@riobonito.pr.gov.br)

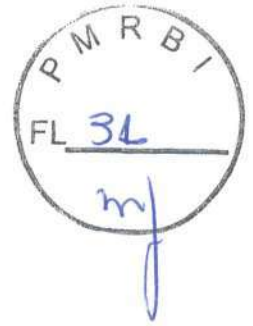

## DEPARTAMENTO DE COMPRAS

### MEMORANDO INTERNO

Rio Bonito do Iguaçu – PR, 06/04/2022

Ao Sr. Roberto Jose Kwapis  
Departamento de Licitação

Referente: AQUISIÇÃO DE MOBILIÁRIOS PARA AUXILIAR NO DESENVOLVIMENTO DO ENSINO.

Venho respeitosamente encaminhar a presente solicitação para as providencias necessárias e para que seja iniciado o procedimento competente.

Documentos em anexo:

- Termo de referência;
- Cotação de preços;
- Dotação orçamentária;
- Autorização para abertura de procedimento licitatório.

Atenciosamente,

Kariane Doss  
DEPARTAMENTO DE COMPRAS

Prefeitura Municipal de Rio Bonito do Iguaçu,  
Secretaria Municipal de Administração  
Depto. de Licitações

Protocolo nº 1492/2022

Data: 06/04/2022

Horario: h e min

Cópia Assinatura do Recebido Kwapis

Roberto Jose Kwapis  
Chefe Administrativo  
Decreto 674/1999

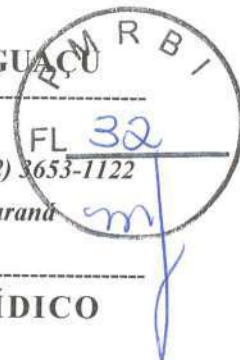

MINUTA DE EDITAL DE LICITAÇÃO PARA PARECER JURÍDICO

PREGÃO ELETRÔNICO N°. XX/2022-PMRBI

**PREÂMBULO**

Entidade Promotora: Município de Rio Bonito do Iguaçu - Paraná.  
Pregoeiro e Equipe de Apoio nomeados pelo Decreto n°. 008/2022, de 24/01/2022, composta pelos senhores:  
Pregoeiro – Roberto José Kwapis.  
Equipe de Apoio – Kariane Doss, Angela Conrado Machado, Rudney Brecailo de Freitas e Maiara Fernanda da Silva.

**Recebimento das propostas:** a partir de xx/xx/2022

**Abertura e julgamento das propostas:** às xx:xxhoras, do dia xx/xx/2022, horário de Brasília - DF.

**Início da sessão de disputa de preços:** às xx:xxhoras, do dia xx/xx/2022.

**Local:** Portal: Bolsa de Licitações do Brasil – BLL - [www.bll.org.br](http://www.bll.org.br)

**Modo de disputa:** Aberto e Fechado.

O Município de Rio Bonito do Iguaçu, Estado do Paraná, inscrito no Cadastro Geral de Contribuintes sob o n°. 95.587.770/0001-99, com sede a Rua 7 de Setembro, 720 - Centro, Rio Bonito do Iguaçu - Paraná, fone n°. (42) 3653-1122, torna público a realização de Licitação na modalidade **PREGÃO**, na forma **ELETRÔNICA**, com critério de julgamento de **MENOR PREÇO POR LOTE**, em conformidade com a Lei Federal n°. 10.520/2002, Lei Federal n°. 8.666/93 e suas alterações posteriores, Decreto n° 10.024, de 20 de setembro de 2019 - regulamentado pelo Decreto Municipal n°. 059/2021, de 05 de março de 2021, Lei Complementar n°. 123/2006, Lei Complementar n°. 147/2014, Lei Complementar n°. 155/2016, Lei Complementar n°. 046/2014, e com o descrito neste edital.

Os proponentes interessados em participar do presente certame licitatório deverão acompanhar no sítio eletrônico [www.riobonito.pr.gov.br](http://www.riobonito.pr.gov.br), no link *Licitações* e/ou no portal da BLL, possíveis adendos, retificações, esclarecimentos, impugnações, decisões, despachos, respostas, suspensões, manifestações, adiamentos, e quaisquer outros atos referentes ao presente certame, não sendo de responsabilidade do Município o encaminhamento de alerta sobre as movimentações acima descritas.

**1. DO OBJETO E VALORES MÁXIMOS**

1.1 O objeto da presente licitação é a escolha da proposta mais vantajosa para a **aquisição de mobiliário para a Secretaria Municipal de Educação, Cultura e Esporte**, de acordo com as condições, quantidades e exigências estabelecidas neste Edital, seus anexos e com as características descritas abaixo:



PREFEITURA MUNICIPAL DE RIO BONITO DO IGUAÇU

CNPJ 95 587 770/0001-99

Rua 7 de Setembro, 720 - Centro - Telefax (0\*\*42) 3653-1122  
85340-000 - Rio Bonito do Iguaçú - Paraná



Lote: 1

Item	Nome do produto	Qtde	Un	Preço máximo	Preço máximo total
1	MESA DE REFEIÇÃO MATERNAL 5 LUGARES MESA DE REFEIÇÃO MATERNAL 5 LUGARES, ASSENTO E ENCOSTO EM RESINA PLÁSTICA COM CADEIRA GIRATÓRIA DE APOIO: Mesa com tampo confeccionado em MDF 18 mm de espessura, revestido na face superior em laminado melamínico de baixa pressão na cor cinza. Bordas longitudinais com acabamento em PVC ergosoft, tipo post-forming 180°, flexível colorido. Formato do tampo arredondado modelo tipo aquarela medindo 1350 X 1840 mm, com curvatura interna na parte frontal do tampo de 35°, permitindo uma melhor aproximação do professor. Com 05 assentos com encostos confeccionados em estrutura metálica confeccionada em tubo 7/8 chapa 16 (1.5 mm) metal tratado contra ferrugem com fosfatizante fosfato de zinco, pintura epóxi (a pó) de cor cinza ou preta, partes metálicas unidas por solda mig, acabamento nos pés com ponteiros tipo bota nas terminações inferiores e duas ponteiros de acabamento tipo espiga na parte superior do assento, todas nas mesmas cores dos assentos e encostos. Assento e encosto isento de furos, em resina colorida termoplástica copolímero virgem injetada sob pressão com aditivo antibacteriano. Assento e encosto com três nervuras de reforço e ranhuras anti-deslizantes com dupla anatomia com encaixe para as nádegas e coxas a fim de proporcionar conforto ao usuário, fixado à estrutura metálica através de quatro parafusos do tipo Phillips. Encosto com dupla anatomia com três nervuras de reforço, fixação do encosto à estrutura metálica através de encaixe em canaleta redonda 7/8 e dois rebites de alumínio do tipo POP na parte traseira do encosto. Em cada vão deverá conter uma cadeira com assento e encosto em resina plástica colorida. Deverão conter para cada assento um cinto de ficção COM CINCO PONTAS, confeccionado em cadarço de nylon, permitindo que a criança permaneça acomodado e segura de forma correta na cadeira. Estrutura de sustentação das cadeiras confeccionada em tubo de aço industrial ATC 1010/1020, com secção retangular 16x30, com espessura 1.50 mm. Possui barra de travamento de segurança anti-deslizamento em cada assento sendo esta confeccionada em tubo 7/8 e fixada através de parafusos tipo Philips. Apresentar na proposta laudo com foto emitido por laboratório ou certificadora acreditada pelo INMETRO atestando que o modelo do assento e encosto especificado no edital está em conformidade com a ABNT 14006 (item assento e encosto) sendo considerado os testes e/ou certificado do INMETRO para móveis escolares, deverá constar as cores das resinas analisadas. Estrutura da mesa em tubo de aço industrial ATC 1010/1020, com secção circular 2, com espessura 1.20 mm, Topos de	6,00	UN	5.509,33	33.055,98



PREFEITURA MUNICIPAL DE RIO BONITO DO IGUAÇU

CNPJ 95 587 770/0001-99

Rua 7 de Setembro, 720 - Centro - Telefax (0\*\*42) 3653-1122  
85340-000 - Rio Bonito do Iguaçu - Paraná



	<p>fechamento da tubulação com ponteiros acopladas em polipropileno 100% injetadas, com deslizadores, e regulagem de altura. Acabamento com banho desengraxante a quente e tratamento antiferruginoso de proteção. Pintura com tinta epóxi pó, híbrida, eletrostática, na cor prata ou ovo, polimerizada em estufa a 180° C, com espessura mínima da película de 40 microns. As cores das cadeiras poderão ser escolhidas. Cores disponíveis: amarelo lima, kiwi, cerâmica, azul marinho, azul francês, rosa-choque, vermelho, ovo, verde e uva. Medidas do encosto: 35 X 20 cm Medidas do assento: 35 X 27 cm Cadeira Giratória de apoio - Estrutura metálica do suporte do assento e encosto confeccionada em tubo 7/8 chapa 16 (1.5 mm) metal tratado contra ferrugem com fosfatizante fosfato de zinco, pintura epóxi (a pó) de cor cinza ou preta, todas as partes metálicas unidas por solda mig. Assento e encosto isento de furos, em resina termoplástica copolímero virgem injetada sob pressão com aditivo antibacteriano. Assento com quatro nervuras de reforço e ranhuras anti-deslizantes com dupla anatomia com encaixe para as nádegas e coxas a fim de proporcionar conforto ao usuário, fixado à estrutura metálica através de quatro parafusos do tipo Phillips. Encosto com dupla anatomia com quatro nervuras de reforço, fixação do encosto à estrutura metálica através de encaixe em canaleta redonda 7/8 e quatro rebites de alumínio do tipo POP na parte traseira. Base giratória com pistão a gás para regular a altura, possui cinco rodas anti ruído. As cores das cadeiras poderão ser escolhidas. Cores disponíveis: amarelo lima, kiwi, cerâmica, azul marinho, azul francês, rosa-choque, vermelho, ovo, verde e uva. Medidas do assento: 465 x 420 mm Medidas do encosto: 465 x 300 mm.</p>				
2	<p>ARMARIO ALTO QUATRO PORTAS COLORIDO Armário quatro (04) portas confeccionadas em MDF 15 mm cor a escolher, com revestimento das portas em fórmica colorida, acabamento das bordas em perfil PVC, chave de travamento, e uma prateleira interna. Base metálica em tubo 20 X 20 chapas 16 (1.5 mm) com 04 reguladores de nível acoplados com rebite metálico rosca M6. Apresentar na proposta laudo ou relatório emitido por organismo acreditado pelo INMETRO que os processos e insumos/matéria prima utilizada estão em conformidade com as ABNTS/NBRs, NBR 5841, NBR 300 3 nesta NBR deverá constar todas as cores das formicas solicitadas evidenciando assim se foram aferidas garantido a qualidade e segurança do usuário. Cores a escolher: (amarelo lima, kiwi, cerâmica, azul marinho, azul francês, rosa - choque, vermelho e uva). Medidas: 1600 X 900 X 450 cm.</p>	5,00	UN	2.671,00	13.355,00
3	<p>ARMARIO NICHOS E CAIXAS Armário com doze nichos e com 12 caixas organizadoras, confeccionado</p>	5,00	UN	2.184,66	10.923,30



PREFEITURA MUNICIPAL DE RIO BONITO DO IGUAÇU

CNPJ 95 587 770/0001-99

Rua 7 de Setembro, 720 - Centro - Telefax (0\*\*42) 3533-7199  
85340-000 - Rio Bonito do Iguaçú - Paraná



	em MDF 15 mm cor a escolher, acabamento das bordas em perfil PVC 2 mm colado com hot-melt. Base metálica em tubo 20 X 20 chapas 18 (1.2 mm) com rodas de silicone para locomoção. Apresentar na proposta laudo ou relatório emitido por organismo acreditado pelo INMETRO que os processos e insumos/matéria prima utilizada estão em conformidade com as ABNTS/NBRs, NBR 5841, NBR 300 3 nesta NBR deverá constar todas as cores das formicas solicitadas evidenciando assim se foram aferidas garantido a qualidade e segurança do usuário. Cores a escolher: (amarelo lima, kiwi, cerâmica, azul marinho, azul francês, rosa - choque, vermelho e uva). O armário deve acompanhar 06 caixas plásticas translúcidas, medias com as seguintes medidas: L:0.25 P:0.39 A: 0.12 cm e 06 caixas plásticas grandes com as seguintes medidas: L:0.25 P:0.39 A: 0.23 cm.				
4	QUADRO DUPLO MOVEL Estrutura metálica confeccionada em tubo 20 X 48 chapa 18 (1.2 mm), metal deverá ser tratado contra ferrugem por imersão à quente com fosfatizante fosfato de zinco, pintura epóxi (a pó) de cor prata, todas as partes metálicas unidas por solda mig, acabamento nos pés com rodízios de 3" em silicone anti ruído e travas transversais nas em duas rodas. MDF 18 mm revestido nas duas faces em lousa branca quadriculada, possui suporte duplo para canetas, acabamento das bordas em fita de borda 2 mm cor cinza. Medidas: 1800 (A) x 1500 (L) x 600 (altura da base até o quadro) mm Área útil do quadro 1500 X 1200 mm .	5,00	UN	1.867,33	9.336,65
5	CONJUNTO GOTA INFANTIL Conjunto circular com 06 cadeiras e 03 carteiras formando um círculo colorido. Estrutura metálica das cadeiras em tubo 7/8 chapas 16 (1.5 mm) e a mesa em metalon 20 x 30 na base da mesa e 1 e ¼ nos pés das mesas ambos na chapa 16 (1.5 mm) todas unidas através de solda mig. Cadeira: Estrutura metálica confeccionada em tubo 7/8 chapas 16 (1.5 mm) pintura epóxi (a pó) de cor prata, acabamento nos pés com ponteiros tipas espiga e duas ponteiros de acabamento tipo espiga na parte superior da cadeira, todas na cor na cor azul marinho. Assento e encosto isento de furos, em resina termoplástica copolimero virgem injetada sob pressão. Assento com bordas laterais que envolvem a estrutura metálica e quatro nervuras de reforço e ranhuras anti-deslizantes com dupla anatomia com encaixe para as nadegas e coxas a fim de proporcionar conforto ao usuário, fixado à estrutura metálica através de quatro parafusos do tipo Phillips. Encosto com dupla anatomia com quatro nervuras de reforço, fixação do encosto à estrutura metálica através de encaixe em canaleta redonda 7/8 e quatro rebites de alumínio do tipo POP na parte traseira. Apresentar na proposta o certificado de conformidade do INMETRO para o modelo da cadeira especificada, de acordo com a Norma NBR 14006/2008	10,00	UN	3.102,33	31.023,30



PREFEITURA MUNICIPAL DE RIO BONITO DO IGUAÇU

CNPJ 95 587 770/0001-99

Rua 7 de Setembro, 720

Centro

Telefax (0\*\*42) 3653-1122

85340-000

Rio Bonito do Iguaçu

Paraná



<p>INMETRO (item cadeira) acompanhado do relatório de ensaio ou laudo de conformidade com imagem da cadeira especificada, emitido por laboratório acreditado pelo INMETRO ou OCP acreditada, neste laudo ou relatório de conformidade deve constar as especificações dos materiais analisados, tais como, dimensional aferido do assento e encosto, cores das tintas e cores dos assentos e encostos evidenciando a sua conformidade.</p> <p>Metal deverá ser tratado contra ferrugem por imersão à quente com fosfato de zinco, pintura epóxi (a pó) de cor prata, todas as partes metálicas unidas por solda mig. As cores do assento e encosto da cadeira poderá ser escolhido, as cores disponíveis deverão ser: Verde, amarelo lima, kiwi, cerâmica, azul marinho, azul francês, rosa-choque, vermelho, uva e bege).</p> <p>Idade indicada: 03 a 06 anos Altura da mesa: 53 cm Altura da cadeira: 31 cm (a partir do assento) Medidas do encosto: 36 X 18 cm Medidas do assento: 36 X 27 cm Diâmetro total: 1.20 m.</p>				
--	--	--	--	--

1.2. O valor máximo total importa em **R\$ 97.694,23** (noventa e sete mil seiscentos e noventa e quatro reais e vinte e três centavos).

## 2. DOS RECURSOS ORÇAMENTÁRIOS

2.1. As despesas decorrentes da aquisição do objeto desta licitação, correrão por conta das seguintes dotações orçamentárias:

SECRETARIA DE EDUCAÇÃO, CULTURA E ESPORTE

2190-000-06-001-12.361.0006.1032-4.4.90.52.00.00

2200-103-06-001-12.361.0006.1032-4.4.90.52.00.00

2210-104-06-001-12.361.0006.1032-4.4.90.52.00.00

## 3. DO CREDENCIAMENTO

3.1. Poderão participar desta Licitação todas e quaisquer empresas ou sociedades, regularmente estabelecidas no País, que sejam especializadas e credenciadas no objeto desta licitação e que satisfaçam todas as exigências, especificações e normas contidas neste Edital e seus Anexos.

3.2. Poderão participar deste Pregão Eletrônico as empresas que apresentarem toda a documentação por ela exigida para respectivo cadastramento junto à Bolsa de Licitações e Leilões.

3.3. Não será admitida nesta licitação a participação de empresas enquadradas em quaisquer das hipóteses a seguir elencadas:

a) Que se encontrem sob falência, dissolução, recuperação judicial ou extrajudicial, exceto empresas com plano de recuperação acolhido judicialmente, e empresas em recuperação extrajudicial, com plano de recuperação homologado judicialmente;



PREFEITURA MUNICIPAL DE RIO BONITO DO IGUAÇU

CNPJ 95 587 770/0001-99

Rua 7 de Setembro, 720 - Centro - Telefax (0\*\*42) 3653-1122  
85340-000 - Rio Bonito do Iguaçu - Paraná



- b) Que em regime de consórcio, qualquer que seja sua forma de constituição, sejam controladoras, coligadas ou subsidiárias entre si;
- c) Empresas suspensas temporariamente de participar de licitação e de contratar com o Município de Rio Bonito do Iguaçu, PR;
- d) Empresas punidas com a sanção prevista no item anterior, durante o prazo de vigência de igual sanção imposta por órgão ou entidades do Estado do Paraná;
- e) Empresas impedidas de licitar e contratar no âmbito do Estado do Paraná;
- f) Empresas declaradas inidôneas para licitar ou contratar com a Administração Pública;
- g) Estrangeiras que não funcionem no País.

3.4. O licitante deverá estar credenciado, de forma direta ou através de empresas associadas à Bolsa de Licitações do Brasil, até no mínimo uma hora antes do horário fixado no edital para o recebimento das propostas.

3.5. O cadastramento do licitante deverá ser requerido e acompanhado dos seguintes documentos:

a) Instrumento particular de mandato outorgando à operador devidamente credenciado junto à Bolsa, poderes específicos de sua representação no pregão, conforme modelo fornecido pela Bolsa de Licitações do Brasil (ANEXO III);

b) Declaração de seu pleno conhecimento, de aceitação e de atendimento às exigências de habilitação previstas no Edital, conforme modelo fornecido pela Bolsa de Licitações do Brasil (ANEXO III);

c) Especificações dos produtos objeto da licitação em conformidade com o presente edital, constando preço, marca e modelo e em caso de itens específicos mediante solicitação do Pregoeiro no ícone ARQ, inserção de catálogos do fabricante. "A empresa participante do certame não deve ser identificada";

d) O custo de operacionalização e uso do sistema, ficará a cargo do Licitante vencedor do certame, que pagará a Bolsa de Licitações do Brasil, provedora do sistema eletrônico, o equivalente ao percentual estabelecido pela mesma sobre o valor contratual ajustado, a título de taxa pela utilização dos recursos de tecnologia da informação, em conformidade com o regulamento operacional da BLL - Bolsa de Licitações do Brasil (ANEXO III).

3.6. A microempresa ou empresa de pequeno porte, além da apresentação da declaração constante no Anexo X para fins de habilitação, deverá, quando do cadastramento da proposta inicial de preço a ser digitado no sistema, verificar nos dados cadastrais se assinalou o regime ME/EPP no sistema conforme o seu regime de tributação para fazer valer o direito de prioridade do desempate. Art. 44 e 45 da Lei Complementar nº. 123/2006.



#### 4. REGULAMENTO OPERACIONAL DO CERTAME

4.1. O certame será conduzido pelo Pregoeiro, com o auxílio da equipe de apoio, que terá, em especial, as seguintes atribuições:

- a) conduzir a sessão pública;
- b) receber, examinar e decidir as impugnações e os pedidos de esclarecimentos ao edital e aos anexos, além de poder requisitar subsídios formais aos responsáveis pela elaboração desses documentos;
- c) verificar a conformidade da proposta em relação aos requisitos estabelecidos no edital;
- d) coordenar a sessão pública e o envio de lances;
- e) verificar e julgar as condições de habilitação;
- f) sanear erros ou falhas que não alterem a substância das propostas, dos documentos de habilitação e sua validade jurídica;
- g) receber, examinar e decidir os recursos e encaminhá-los à autoridade competente quando mantiver sua decisão;
- h) indicar o vencedor do certame;
- i) adjudicar o objeto, quando não houver recurso;
- j) conduzir os trabalhos da equipe de apoio; e
- k) encaminhar o processo devidamente instruído à autoridade competente e propor a sua homologação.

4.1.1. O pregoeiro poderá solicitar manifestação técnica da assessoria jurídica ou de outros setores do órgão, a fim de subsidiar sua decisão.

#### 4.2 CREDENCIAMENTO NO SISTEMA LICITAÇÕES DA BOLSA DE LICITAÇÕES E LEILÕES

4.2.1. As pessoas jurídicas ou firmas individuais interessadas deverão nomear através de instrumento de mandato com firma reconhecida, operador devidamente credenciado em qualquer empresa associada à Bolsa de Licitações do Brasil, atribuindo poderes para formular lances de preços e praticar todos os demais atos e operações no site: [www.bll.org.br](http://www.bll.org.br).

4.3. A participação do licitante no pregão eletrônico se dará por meio de participação direta ou através de empresas associadas à BLL – Bolsa de Licitações do Brasil, a qual deverá manifestar, por meio de seu operador



PREFEITURA MUNICIPAL DE RIO BONITO DO IGUAÇU

CNPJ 95 587 770/0001-99

Rua 7 de Setembro, 720 - Centro - Telefax (0\*\*42) 3653-1122  
85340-000 - Rio Bonito do Iguaçu - Paraná



designado, em campo próprio do sistema, pleno conhecimento, aceitação e atendimento às exigências de habilitação previstas no Edital.

4.4. O acesso do operador ao pregão, para efeito de encaminhamento de proposta de preço e lances sucessivos de preços, em nome do licitante, somente se dará mediante prévia definição de senha privativa.

4.5. A chave de identificação e a senha dos operadores poderão ser utilizadas em qualquer pregão eletrônico, salvo quando canceladas por solicitação do credenciado ou por iniciativa da BLL - Bolsa De Licitações do Brasil.

4.6. É de exclusiva responsabilidade do usuário o sigilo da senha, bem como seu uso em qualquer transação efetuada diretamente ou por seu representante, não cabendo a BLL - Bolsa de Licitações do Brasil a responsabilidade por eventuais danos decorrentes de uso indevido da senha, ainda que por terceiros.

4.7. O credenciamento do fornecedor e de seu representante legal junto ao sistema eletrônico implica a responsabilidade legal pelos atos praticados e a presunção de capacidade técnica para realização das transações inerentes ao pregão eletrônico.

#### 4.8 DA PARTICIPAÇÃO

4.8.1. A participação no Pregão, na Forma Eletrônica se dará por meio da digitação da senha pessoal e intransferível do representante credenciado (operador da corretora de mercadorias) e subsequente encaminhamento da proposta de preços, exclusivamente por meio do sistema eletrônico, observados, data e horário limite estabelecido.

4.9. Caberá ao fornecedor acompanhar as operações no sistema eletrônico durante a sessão pública do pregão, ficando responsável pelo ônus decorrente da perda de negócios diante da inobservância de quaisquer mensagens emitidas pelo sistema ou da desconexão do seu representante.

4.10. O licitante responsabiliza-se exclusiva e formalmente pelas transações efetuadas em seu nome, assume como firmes e verdadeiras suas propostas e seus lances, inclusive os atos praticados diretamente ou por seu representante, excluída a responsabilidade do provedor do sistema ou do órgão ou entidade promotora da licitação por eventuais danos decorrentes de uso indevido das credenciais de acesso, ainda que por terceiros.

4.11. Poderão participar deste Pregão interessados cujo ramo de atividade seja compatível com o objeto desta licitação.

**4.12. Será concedido tratamento favorecido para as microempresas e empresas de pequeno porte, nos limites previstos da Lei Complementar nº 123, de 2006, Lei Complementar nº 147 de 2014 e Lei Complementar nº 155 de 2016.**

4.13. Não poderão participar desta licitação os interessados:

4.13.1. Proibidos de participar de licitações e celebrar contratos administrativos, na forma da legislação vigente;

4.13.2. Que não atendam às condições deste Edital e seu(s) anexo(s);

4.13.3. Estrangeiros que não tenham representação legal no Brasil com poderes expressos para receber citação e responder administrativa ou judicialmente;

4.13.4. Que se enquadrem nas vedações previstas no artigo 9º da Lei nº 8.666, de 1993;



- 4.13.5. Que estejam sob falência, concurso de credores, concordata ou em processo de dissolução ou liquidação;
- 4.13.6. Organizações da Sociedade Civil de Interesse Público - OSCIP, atuando nessa condição (Acórdão nº 746/2014-TCU-Plenário).
- 4.14. Qualquer dúvida em relação ao acesso no sistema operacional, poderá ser esclarecida ou através de uma empresa associada ou pelos telefones: Curitiba/PR - (41) 3097-4600, ou através da Bolsa de Licitações do Brasil ou pelo e-mail contato@bll.org.br.

## 5. DA APRESENTAÇÃO DA PROPOSTA E DOS DOCUMENTOS DE HABILITAÇÃO

- 5.1. Os licitantes encaminharão, exclusivamente por meio do sistema, concomitantemente com os documentos de habilitação exigidos no edital, proposta com a descrição do objeto ofertado e o preço, até a data e o horário estabelecidos para o fim do recebimento das propostas, quando, então, encerrar-se-á automaticamente a etapa de envio dessa documentação.
- 5.2. O envio da proposta, acompanhada dos documentos de habilitação exigidos neste Edital, ocorrerá por meio de chave de acesso e senha.
- 5.3. As Microempresas e Empresas de Pequeno Porte deverão encaminhar a documentação de habilitação, ainda que haja alguma restrição de regularidade fiscal e trabalhista, nos termos do art. 43, § 1º da LC nº 123, de 2006.
- 5.4. Incumbirá ao licitante acompanhar as operações no sistema eletrônico durante a sessão pública do Pregão, ficando responsável pelo ônus decorrente da perda de negócios, diante da inobservância de quaisquer mensagens emitidas pelo sistema ou de sua desconexão.
- 5.5. Até a abertura da sessão pública, os licitantes poderão retirar ou substituir a proposta e os documentos de habilitação anteriormente inseridos no sistema.
- 5.6. Não será estabelecida, nessa etapa do certame, ordem de classificação entre as propostas apresentadas, o que somente ocorrerá após a realização dos procedimentos de negociação e julgamento da proposta.
- 5.7. Os documentos que compõem a proposta e a habilitação do licitante melhor classificado somente serão disponibilizados para avaliação do Pregoeiro e para acesso público após o encerramento do envio de lances.

## 6. DO PREENCHIMENTO DA PROPOSTA

- 6.1. O licitante deverá enviar sua proposta mediante o preenchimento, no sistema eletrônico, dos seguintes campos:
- 6.1.1. Menor preço POR LOTE;
- 6.1.2. Marca;
- 6.2. Todas as especificações do objeto contidas na proposta vinculam a Contratada.
- 6.3. Nos valores propostos estarão inclusos todos os custos operacionais, encargos previdenciários, trabalhistas, tributários, comerciais e quaisquer outros que incidam direta ou indiretamente no fornecimento dos bens.
- 6.4. Os preços ofertados, tanto na proposta inicial, quanto na etapa de lances, serão de exclusiva responsabilidade do licitante, não lhe assistindo o direito de



pleitear qualquer alteração, sob alegação de erro, omissão ou qualquer outro pretexto.

6.5. O prazo de validade da proposta não será inferior a 60 (sessenta) dias, a contar da data de sua apresentação.

6.6. Os licitantes devem respeitar os preços máximos estabelecidos.

6.6.1. O descumprimento das regras supramencionadas pela Administração por parte dos contratados pode ensejar a fiscalização do Tribunal de Contas da União, Tribunal de Contas do Estado do Paraná e demais órgãos de controle e, após o devido processo legal, gerar as seguintes consequências: assinatura de prazo para a adoção das medidas necessárias ao exato cumprimento da lei, nos termos do art. 71, inciso IX, da Constituição; ou condenação dos agentes públicos responsáveis e da empresa contratada ao pagamento dos prejuízos ao erário, caso verificada a ocorrência de superfaturamento por sobrepreço na execução do contrato.

## 7. DA ABERTURA DA SESSÃO, CLASSIFICAÇÃO DAS PROPOSTAS E FORMULAÇÃO DE LANCES

7.1. A abertura da presente licitação dar-se-á em sessão pública, por meio de sistema eletrônico, na data, horário e local indicados neste Edital.

7.2. O Pregoeiro verificará as propostas apresentadas, desclassificando desde logo aquelas que não estejam em conformidade com os requisitos estabelecidos neste Edital, contenham vícios insanáveis ou não apresentem as especificações técnicas exigidas no Termo de Referência.

7.2.1. Também será desclassificada a proposta que identifique o licitante.

7.2.2. A desclassificação será sempre fundamentada e registrada no sistema, com acompanhamento em tempo real por todos os participantes.

7.2.3. A não desclassificação da proposta não impede o seu julgamento definitivo em sentido contrário, levado a efeito na fase de aceitação.

7.3. O sistema ordenará automaticamente as propostas classificadas, sendo que somente estas participarão da fase de lances.

7.4. O sistema disponibilizará campo próprio para troca de mensagens entre o Pregoeiro e os licitantes.

7.5. Iniciada a etapa competitiva, os licitantes deverão encaminhar lances exclusivamente por meio do sistema eletrônico, sendo imediatamente informados do seu recebimento e do valor consignado no registro.

7.5.1. O lance deverá ser ofertado pelo valor unitário do item.

7.5.2. Os licitantes poderão oferecer lances sucessivos, observando o horário fixado para abertura da sessão e as regras estabelecidas no Edital.

7.5.3. O licitante somente poderá oferecer lance de valor inferior ou superior ao último por ele ofertado e registrado pelo sistema.

7.5.4. O intervalo mínimo de diferença de valores entre os lances, que incidirá tanto em relação aos lances intermediários quanto em relação à proposta que cobrir a melhor oferta deverá ser de 50 (cinquenta) reais.

**Explicação**



**Adotado o modo de disputa aberto e fechado, a disputa inaugura-se com a abertura do item e o início da etapa de envio de lances que terá a duração de 15 (quinze) minutos.**

7.6. Encerrado o prazo previsto de 15 (quinze) minutos, o sistema encaminhará o aviso de fechamento iminente dos lances e, transcorrido o período de até 10 (dez) minutos, aleatoriamente determinado, a recepção de lances será automaticamente encerrada.

7.7. Encerrado o prazo de que trata o item 7.6., o sistema abrirá a oportunidade para que o autor da oferta de valor mais baixo e os autores das ofertas com valores até 10% (dez por cento) superiores àquela possam ofertar um lance final e fechado em até 05 (cinco) minutos, que será sigiloso até o encerramento deste prazo.

7.8. Na ausência de, no mínimo, três ofertas nas condições de que trata o item 7.7., os autores dos melhores lances subsequentes, na ordem de classificação, até o máximo de três, poderão oferecer um lance final e fechado em até 05 (cinco) minutos, que será sigiloso até o encerramento do prazo.

7.9. Encerrados os prazos estabelecidos nos itens 7.7. e 7.8., o sistema ordenará os lances em ordem crescente de vantajosidade.

7.10. Na ausência de lance final e fechado classificado nos termos dos itens 7.7. e 7.8., haverá o reinício da etapa fechada para que os demais licitantes, até o máximo de três, na ordem de classificação, possam ofertar um lance final e fechado em até 05 (cinco) minutos, que será sigiloso até o encerramento deste prazo, observado, após esta etapa, o disposto no item 7.9.

7.11. Na hipótese de não haver licitante classificado na etapa de lance fechado que atenda às exigências para habilitação, o pregoeiro poderá, auxiliado pela equipe de apoio, mediante justificativa, admitir o reinício da etapa fechada, nos termos do disposto no item 7.10.

7.12. Durante o transcurso da sessão pública, os licitantes serão informados, em tempo real, do valor do menor lance registrado, vedada a identificação do licitante.

7.13. No caso de desconexão com o Pregoeiro, no decorrer da etapa competitiva do Pregão, o sistema eletrônico poderá permanecer acessível aos licitantes para a recepção dos lances.

7.14. Quando a desconexão do sistema eletrônico para o pregoeiro persistir por tempo superior a dez minutos, a sessão pública será suspensa e reiniciada somente após decorridas vinte e quatro horas da comunicação do fato pelo Pregoeiro aos participantes, no sítio eletrônico utilizado para divulgação.

7.15. O Critério de julgamento adotado será o menor preço por item, conforme definido neste Edital e seus anexos.

7.16. Caso o licitante não apresente lances, concorrerá com o valor de sua proposta.



PREFEITURA MUNICIPAL DE RIO BONITO DO IGUAÇU

CNPJ 95 587 770/0001-99

Rua 7 de Setembro, 720 - Centro - Telefax (0\*\*42) 3653-1122  
85340-000 - Rio Bonito do Iguaçu - Paraná



7.17. Em relação a itens não exclusivos para participação de microempresas e empresas de pequeno porte, uma vez encerrada a etapa de lances, será efetivada a verificação automática, junto à Receita Federal, do porte da entidade empresarial. O sistema identificará em coluna própria as microempresas e empresas de pequeno porte participantes, procedendo à comparação com os valores da primeira colocada, se esta for empresa de maior porte, assim como das demais classificadas, para o fim de aplicar-se o disposto nos arts. 44 e 45 da Lei Complementar nº 123, de 2006.

7.18. Nessas condições, as propostas de microempresas e empresas de pequeno porte que se encontrarem na faixa de até 5% (cinco por cento) acima da melhor proposta serão consideradas empatadas com a primeira colocada.

7.19. A melhor classificada nos termos do item anterior terá o direito de encaminhar uma última oferta para desempate, obrigatoriamente em valor inferior ao da primeira colocada, no prazo de 5 (cinco) minutos controlados pelo sistema, contados após a comunicação automática para tanto.

7.20. Caso a microempresa ou a empresa de pequeno porte melhor classificada desista ou não se manifeste no prazo estabelecido, serão convocadas as demais licitantes microempresa e empresa de pequeno porte que se encontrem naquele intervalo de 5% (cinco por cento), na ordem de classificação, para o exercício do mesmo direito, no prazo estabelecido no subitem anterior.

7.21. No caso de equivalência dos valores apresentados pelas microempresas e empresas de pequeno porte que se encontrem nos intervalos estabelecidos nos subitens anteriores, será realizado sorteio entre elas para que se identifique aquela que primeiro poderá apresentar melhor oferta.

7.22. Quando houver propostas beneficiadas com as margens de preferência em relação ao produto estrangeiro, o critério de desempate será aplicado exclusivamente entre as propostas que fizerem jus às margens de preferência, conforme regulamento.

7.23. Havendo eventual empate entre propostas ou lances, o critério de desempate será aquele previsto no art. 3º, § 2º, da Lei nº 8.666, de 1993, assegurando-se a preferência, sucessivamente, aos bens produzidos:

7.22.1. no país;

7.22.2. por empresas brasileiras;

7.22.3. por empresas que invistam em pesquisa e no desenvolvimento de tecnologia no País;

7.22.4. por empresas que comprovem cumprimento de reserva de cargos prevista em lei para pessoa com deficiência ou para reabilitado da Previdência Social e que atendam às regras de acessibilidade previstas na legislação.

7.23. Persistindo o empate, a proposta vencedora será sorteada pelo sistema eletrônico dentre as propostas empatadas.

7.24. Encerrada a etapa de envio de lances da sessão pública, o Pregoeiro deverá encaminhar, pelo sistema eletrônico, contraproposta ao licitante que tenha apresentado o menor preço, para que seja obtida melhor proposta, vedada a negociação em condições diferentes das previstas neste Edital.

7.24.1. A negociação será realizada por meio do sistema, podendo ser acompanhada pelos demais licitantes.

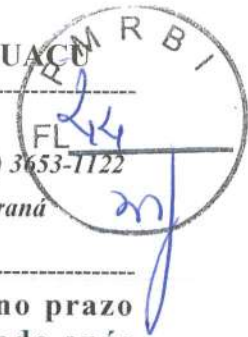

**7.24.2. O pregoeiro solicitará ao licitante melhor classificado que, no prazo de 03 (três) horas, envie a proposta adequada ao último lance ofertado após a negociação realizada, acompanhada, se for o caso, dos documentos complementares, quando necessários à confirmação daqueles exigidos neste Edital e já apresentados.**

7.25. Após a negociação do preço, o Pregoeiro iniciará a fase de aceitação e julgamento da proposta.

## **8. DA ACEITABILIDADE DA PROPOSTA VENCEDORA**

8.1. Encerrada a etapa de negociação, o pregoeiro examinará a proposta classificada em primeiro lugar quanto à adequação ao objeto e à compatibilidade do preço em relação ao máximo estipulado para a contratação neste Edital e em seus anexos, observado o disposto no parágrafo único do art. 7º e no § 9º do art. 23 do Decreto Municipal nº 059/2021, de 05 de março de 2021.

8.2. Será desclassificada a proposta ou o lance vencedor, apresentar preço final superior ao preço máximo fixado (Acórdão nº 1455/2018-TCU - Plenário), ou que apresentar preço manifestamente inexeqüível.

8.3. Considera-se inexeqüível a proposta que apresente preços global ou unitários simbólicos, irrisórios ou de valor zero, incompatíveis com os preços dos insumos e salários de mercado, acrescidos dos respectivos encargos, ainda que o ato convocatório da licitação não tenha estabelecido limites mínimos, exceto quando se referirem a materiais e instalações de propriedade do próprio licitante, para os quais ele renuncie a parcela ou à totalidade da remuneração.

8.4. Qualquer interessado poderá requerer que se realizem diligências para aferir a exeqüibilidade e a legalidade das propostas, devendo apresentar as provas ou os indícios que fundamentam a suspeita.

8.5. Na hipótese de necessidade de suspensão da sessão pública para a realização de diligências, com vistas ao saneamento das propostas, a sessão pública somente poderá ser reiniciada mediante aviso prévio no sistema com, no mínimo, vinte e quatro horas de antecedência, e a ocorrência será registrada em ata.

8.6. O Pregoeiro poderá convocar o licitante para enviar documento digital complementar, via e-mail, no prazo de 03 (três) horas, sob pena de não aceitação da proposta.

8.7. O prazo estabelecido poderá ser prorrogado pelo Pregoeiro por solicitação escrita e justificada do licitante, formulada antes de findo o prazo, e formalmente aceita pelo Pregoeiro.

8.8. Dentre os documentos passíveis de solicitação pelo Pregoeiro, destacam-se os que contenham as características do material ofertado, tais como marca, modelo, tipo, fabricante e procedência, além de outras informações pertinentes, a exemplo de catálogos, folhetos ou propostas, encaminhados por meio eletrônico, ou, se for o caso, por outro meio e prazo indicados pelo Pregoeiro, sem prejuízo do seu ulterior envio pelo sistema eletrônico, sob pena de não aceitação da proposta.

8.8.1. Os licitantes deverão colocar à disposição da Administração todas as condições indispensáveis à realização de testes e fornecer, sem ônus, os



PREFEITURA MUNICIPAL DE RIO BONITO DO IGUAÇU

CNPJ 95 587 770/0001-99

Rua 7 de Setembro, 720 - Centro - Telefax (0\*\*42) 3653-1122  
85340-000 - Rio Bonito do Iguaçu - Paraná

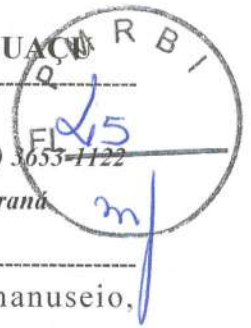

manuais impressos em língua portuguesa, necessários ao seu perfeito manuseio, quando for solicitado.

8.8.2. Caso a proposta classificada em primeiro lugar tenha se beneficiado da aplicação da margem de preferência, o Pregoeiro solicitará ao licitante que envie imediatamente, por meio eletrônico, com posterior encaminhamento por via postal, o documento comprobatório da caracterização do produto de acordo com o Edital.

8.8.3. O licitante que não apresentar o documento comprobatório, ou cujo produto não atender aos regulamentos técnicos pertinentes e normas técnicas brasileiras aplicáveis, não poderá usufruir da aplicação da margem de preferência, sem prejuízo das penalidades cabíveis.

8.8.4. Nessa hipótese, bem como em caso de inabilitação do licitante, as propostas serão reclassificadas, para fins de nova aplicação da margem de preferência.

8.8.5. Se a proposta ou lance vencedor for desclassificado, o Pregoeiro examinará a proposta ou lance subsequente, e, assim sucessivamente, na ordem de classificação.

8.8.6. Havendo necessidade, o Pregoeiro suspenderá a sessão, informando no "chat" a nova data e horário para a sua continuidade.

8.8.7. O Pregoeiro poderá encaminhar, por meio do sistema eletrônico, contraproposta ao licitante que apresentou o lance mais vantajoso, com o fim de negociar a obtenção de melhor preço, vedada a negociação em condições diversas das previstas neste Edital.

8.8.7.1. Também nas hipóteses em que o Pregoeiro não aceitar a proposta e passar à subsequente, poderá negociar com o licitante para que seja obtido preço melhor.

8.8.7.2. A negociação será realizada por meio do sistema, podendo ser acompanhada pelos demais licitantes.

8.8.8. Nos itens não exclusivos para a participação de microempresas e empresas de pequeno porte, sempre que a proposta não for aceita, e antes de o Pregoeiro passar à subsequente, haverá nova verificação, pelo sistema, da eventual ocorrência do empate ficto, previsto nos artigos 44 e 45 da Lei Complementar nº 123, de 2006, seguindo-se a disciplina antes estabelecida, se for o caso.

8.8.9. Encerrada a análise quanto à aceitação da proposta, o pregoeiro verificará a habilitação do licitante, observado o disposto neste Edital.

## 9. DA HABILITAÇÃO (OS DOCUMENTOS DE HABILITAÇÃO DEVERÃO SER ANEXADOS JUNTAMENTE COM A PROPOSTA DE PREÇOS)

9.1 Como condição prévia ao exame da documentação de habilitação do licitante detentor da proposta classificada em primeiro lugar, o Pregoeiro verificará o eventual descumprimento das condições de participação, especialmente quanto à existência de sanção que impeça a participação no certame ou a futura contratação, mediante a consulta aos seguintes cadastros:

9.1.1. Consulta Consolidada de Pessoa Jurídica do Tribunal de Contas da União (<https://certidoes-apf.apps.tcu.gov.br>).



PREFEITURA MUNICIPAL DE RIO BONITO DO IGUAÇU

CNPJ 95 587 770/0001-99

Rua 7 de Setembro, 720 - Centro - Telefax (0\*\*42) 3653-1122  
85340-000 - Rio Bonito do Iguacu - Paraná



9.1.2. A consulta aos cadastros será realizada em nome da empresa licitante e também de seu sócio majoritário, por força do artigo 12 da Lei nº 8.429, de 1992, que prevê, dentre as sanções impostas ao responsável pela prática de ato de improbidade administrativa, a proibição de contratar com o Poder Público, inclusive por intermédio de pessoa jurídica da qual seja sócio majoritário.

9.1.3. Caso conste na Consulta de Situação do Fornecedor a existência de Ocorrências Impeditivas Indiretas, o gestor diligenciará para verificar se houve fraude por parte das empresas apontadas no Relatório de Ocorrências Impeditivas Indiretas.

9.1.4. A tentativa de burla será verificada por meio dos vínculos societários, linhas de fornecimento similares, dentre outros.

9.1.5. O licitante será convocado para manifestação previamente à sua desclassificação.

9.1.6. Constatada a existência de sanção, o Pregoeiro reputará o licitante inabilitado, por falta de condição de participação.

9.1.7. No caso de inabilitação, haverá nova verificação, pelo sistema, da eventual ocorrência do empate ficto, previsto nos arts. 44 e 45 da Lei Complementar nº 123, de 2006, seguindo-se a disciplina antes estabelecida para aceitação da proposta subsequente.

9.1.8. Havendo a necessidade de envio de documentos de habilitação complementares, necessários à confirmação daqueles exigidos neste Edital e já apresentados, o licitante será convocado a encaminhá-los, em formato digital, via email, no prazo de 05 (cinco) horas, sob pena de inabilitação.

9.1.9. Não serão aceitos documentos de habilitação com indicação de CNPJ/CPF diferentes, salvo aqueles legalmente permitidos.

9.1.10. Se o licitante for a matriz, todos os documentos deverão estar em nome da matriz, e se o licitante for a filial, todos os documentos deverão estar em nome da filial, exceto aqueles documentos que, pela própria natureza, comprovadamente, forem emitidos somente em nome da matriz.

9.1.11. Serão aceitos registros de CNPJ de licitante matriz e filial com diferenças de números de documentos pertinentes a CND conjunta de Tributos Federais/INSS e ao CRF/FGTS, quando for comprovada a centralização do recolhimento dessas contribuições.

9.1.12. Ressalvado o disposto no item 5.3, os licitantes deverão encaminhar, nos termos deste Edital, a documentação relacionada nos itens a seguir, para fins de habilitação.

## 9.2 - Habilitação jurídica:

9.2.1. No caso de empresário individual: inscrição no Registro Público de Empresas Mercantis, a cargo da Junta Comercial da respectiva sede;

9.2.2. Em se tratando de Microempreendedor individual – MEI: Certificado da Condição de Microempreendedor Individual - CCMEI, cuja aceitação ficará condicionada à verificação da autenticidade no sítio [www.portaldoempreendedor.gov.br](http://www.portaldoempreendedor.gov.br);

9.2.3. No caso de sociedade empresária ou empresa individual de responsabilidade limitada - EIRELI: ato constitutivo, estatuto ou contrato



PREFEITURA MUNICIPAL DE RIO BONITO DO IGUAÇU

CNPJ 95 587 770/0001-99

Rua 7 de Setembro, 720 - Centro - Telefax (0\*\*42) 3653-7122  
85340-000 - Rio Bonito do Iguaçu - Paraná



social em vigor, devidamente registrado na Junta Comercial da respectiva sede, acompanhado de documento comprobatório de seus administradores;

9.2.4. Inscrição no Registro Público de Empresas Mercantis onde opera, com averbação no Registro onde tem sede a matriz, no caso de ser o participante, sucursal, filial ou agência;

9.2.5. No caso de sociedade simples: inscrição do ato constitutivo no Registro Civil das Pessoas Jurídicas do local de sua sede, acompanhada de prova da indicação dos seus administradores;

9.2.6. No caso de cooperativa: ata de fundação e estatuto social em vigor, com a ata da assembléia que o aprovou, devidamente arquivado na Junta Comercial ou inscrito no Registro Civil das Pessoas Jurídicas da respectiva sede, bem como o registro de que trata o art. 107 da Lei nº 5.764, de 1971;

9.2.7. No caso de empresa ou sociedade estrangeira em funcionamento no País: decreto de autorização;

9.2.8. Os documentos acima deverão estar acompanhados de todas as alterações ou da consolidação respectiva;

9.2.9. Alvará de funcionamento emitido pelo setor competente do município sede da licitante, em plena validade;

9.2.10. Certidão simplificada emitida pela junta comercial da sede da proponente com emissão não superior a 60 (sessenta) dias corridos contados da data prevista para apresentação dos envelopes.

**9.3 - Relativos à Qualificação Econômico-Financeira:**

a) Certidão negativa de falência e recuperação judicial ou extrajudicial, ou de certidão que comprove plano de recuperação acolhido ou homologado judicialmente, expedida pelo distribuidor da sede da pessoa jurídica, ou de execução patrimonial, expedida no domicílio da pessoa física;

a.1) As certidões, que não expressarem o prazo de validade, deverão ter data de **expedição não superior a 60 (sessenta) dias** corridos, contados da data prevista para apresentação dos envelopes.

**9.4 Regularidade fiscal e trabalhista:**

9.4.1. Prova de inscrição no Cadastro Nacional de Pessoas Jurídicas ou no Cadastro de Pessoas Físicas, conforme o caso;

9.4.2. Prova de regularidade fiscal perante a Fazenda Nacional, mediante apresentação de certidão expedida conjuntamente pela Secretaria da Receita Federal do Brasil (RFB) e pela Procuradoria-Geral da Fazenda Nacional (PGFN), referente a todos os créditos tributários federais e à Dívida Ativa da União (DAU) por elas administrados, inclusive aqueles relativos à Seguridade Social, nos termos da Portaria Conjunta nº 1.751, de 02/10/2014, do Secretário da Receita Federal do Brasil e da Procuradora-Geral da Fazenda Nacional;

9.4.3. Prova de regularidade com o Fundo de Garantia do Tempo de Serviço (FGTS);

9.4.4. Prova de inexistência de débitos inadimplidos perante a justiça do trabalho, mediante a apresentação de certidão negativa ou positiva com efeito de negativa, nos termos do Título VII-A da Consolidação das Leis do Trabalho, aprovada pelo Decreto-Lei nº 5.452, de 1º de maio de 1943;



PREFEITURA MUNICIPAL DE RIO BONITO DO IGUAÇU

CNPJ 95 587 770/0001-99

Rua 7 de Setembro, 720 - Centro - Telefax (0\*\*42) 3653-1122  
85340-000 - Rio Bonito do Iguaçu - Paraná

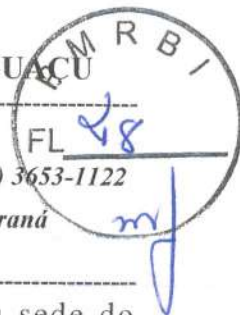

- 9.4.5. Prova de regularidade com a Fazenda Estadual do domicílio ou sede do licitante, relativa à atividade em cujo exercício contrata ou concorre;
- 9.4.6. Caso o licitante seja considerado isento dos tributos estaduais relacionados ao objeto licitatório, deverá comprovar tal condição mediante declaração da Fazenda Estadual do seu domicílio ou sede, ou outra equivalente, na forma da lei;
- 9.4.7. Caso o licitante detentor do menor preço seja qualificado como microempresa ou empresa de pequeno porte deverá apresentar toda a documentação exigida para efeito de comprovação de regularidade fiscal, mesmo que esta apresente alguma restrição, sob pena de inabilitação.
- 9.4.8. A existência de restrição relativamente à regularidade fiscal e trabalhista não impede que a licitante qualificada como microempresa ou empresa de pequeno porte seja declarada vencedora, uma vez que atenda a todas as demais exigências do edital.
- 9.4.9. A declaração do vencedor acontecerá no momento imediatamente posterior à fase de habilitação.
- 9.4.10. Caso a proposta mais vantajosa seja ofertada por licitante qualificada como microempresa ou empresa de pequeno porte, e uma vez constatada a existência de alguma restrição no que tange à regularidade fiscal e trabalhista, a mesma será convocada para, no prazo de 5 (cinco) dias úteis, após a declaração do vencedor, comprovar a regularização. O prazo poderá ser prorrogado por igual período, a critério da administração pública, quando requerida pelo licitante, mediante apresentação de justificativa.
- 9.4.11. A não-regularização fiscal e trabalhista no prazo previsto no subitem anterior acarretará a inabilitação do licitante, sem prejuízo das sanções previstas neste Edital, sendo facultada a convocação dos licitantes remanescentes, na ordem de classificação. Se, na ordem de classificação, seguir-se outra microempresa, empresa de pequeno porte ou sociedade cooperativa com alguma restrição na documentação fiscal e trabalhista, será concedido o mesmo prazo para regularização.
- 9.4.12. Havendo necessidade de analisar minuciosamente os documentos exigidos, o Pregoeiro suspenderá a sessão, informando no "chat" a nova data e horário para a continuidade da mesma.
- 9.4.13. Será inabilitado o licitante que não comprovar sua habilitação, seja por não apresentar quaisquer dos documentos exigidos, ou apresentá-los em desacordo com o estabelecido neste Edital.
- 9.4.14. Nos itens não exclusivos a microempresas e empresas de pequeno porte, em havendo inabilitação, haverá nova verificação, pelo sistema, da eventual ocorrência do empate ficto, previsto nos artigos 44 e 45 da Lei Complementar nº 123, de 2006, seguindo-se a disciplina antes estabelecida para aceitação da proposta subsequente.
- 9.4.15. O licitante provisoriamente vencedor em um item, que estiver concorrendo em outro item, ficará obrigado a comprovar os requisitos de habilitação cumulativamente, isto é, somando as exigências do item em que venceu às do item em que estiver concorrendo, e assim sucessivamente, sob pena de inabilitação, além da aplicação das sanções cabíveis.



PREFEITURA MUNICIPAL DE RIO BONITO DO IGUAÇU

CNPJ 95 587 770/0001-99

Rua 7 de Setembro, 720 - Centro - Telefax (0\*\*42) 3653-1122  
85340-000 - Rio Bonito do Iguaçu - Paraná



9.4.16. Não havendo a comprovação cumulativa dos requisitos de habilitação, a inabilitação recairá sobre o(s) item(ns) de menor(es) valor(es) cuja retirada(s) seja(m) suficiente(s) para a habilitação do licitante nos remanescentes.

**9.5. Os Fornecedores deverão apresentar declaração, devidamente assinada pelo representante legal da empresa, sob as penalidades cabíveis, de que:**

- a) Não foi declarada inidônea para licitar por nenhum órgão federal, estadual ou municipal, conforme modelo do anexo V;
- b) Não há superveniência de fato impeditiva para a habilitação da proponente, sob as penas cabíveis, nos termos do Art. 32 da Lei nº 8.666/93, conforme modelo do Anexo VI;
- c) A empresa atende ao disposto no Art. 7º, inciso XXXIII da Constituição Federal (Lei 9.854 de 27/10/99), conforme modelo do Anexo VII;
- d) Não integra em seu corpo social, nem no quadro funcional, empregado público ou membro comissionado de órgão direto ou indireto da Administração Municipal – Art. 9º inciso III da Lei 8.666/93 e Art. 8º, conforme Anexo X.

9.6. Os documentos exigidos para habilitação poderão ser apresentados em original, por qualquer processo de cópia autenticada ou publicação em órgão da imprensa oficial. As cópias deverão ser apresentadas perfeitamente legíveis.

9.7. O Pregoeiro reserva-se o direito de solicitar das licitantes, em qualquer tempo, no curso da licitação, quaisquer esclarecimentos sobre documentos já entregues, fixando-lhes prazo para atendimento.

9.8. A falta de quaisquer dos documentos exigidos no Edital implicará inabilitação da licitante, sendo vedada, sob qualquer pretexto, a concessão de prazo para complementação da documentação exigida para a habilitação.

9.9. Os documentos de habilitação deverão estar em nome da licitante, com o número do CNPJ e respectivo referindo-se ao local da sede da empresa licitante. Não se aceitará, portanto, que alguns documentos se refiram à matriz e outros à filial. Caso o licitante seja a Matriz e a executora dos serviços seja a filial, os documentos referentes à habilitação deverão ser apresentados em nome de ambas, simultaneamente.

9.10. Os documentos de habilitação deverão estar em plena vigência e, na hipótese de inexistência de prazo de validade expreso no documento, deverão ter sido emitidos há menos de 60 (sessenta) dias da data estabelecida para o recebimento das propostas.

9.11. Em se tratando de microempresa ou empresa de pequeno porte, havendo alguma restrição na comprovação da regularidade fiscal, será assegurado o prazo de 05 (cinco) dias úteis, cujo termo inicial corresponderá ao momento em que o proponente for declarada vencedora do certame, prorrogáveis por igual período, a critério da Administração, para regularização da documentação, pagamento ou parcelamento do débito, e emissão de eventuais certidões negativas ou positivas com efeito de certidão negativa.

9.12. A não regularização da documentação implicará decadência do direito à Contratação, sem prejuízo das sanções previstas no art. 81 da Lei 8.666/93, sendo facultado à Administração convocar os licitantes remanescentes, na ordem de classificação, para assinatura do contrato, ou revogar a licitação.



## PREFEITURA MUNICIPAL DE RIO BONITO DO IGUAÇU

CNPJ 95 587 770/0001-99

Rua 7 de Setembro, 720 - Centro - Telefax (0\*\*42) 3653 1122  
85340-000 - Rio Bonito do Iguaçu - Paraná

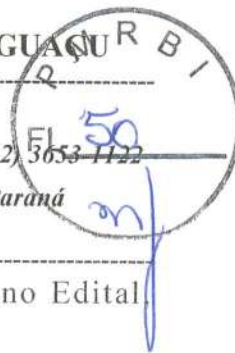

9.13. Constatado o atendimento às exigências de habilitação fixadas no Edital, o licitante será declarado vencedor.

### 10. DO ENCAMINHAMENTO DA PROPOSTA VENCEDORA

10.1. A proposta final do licitante declarado vencedor deverá ser encaminhada no prazo de 05 (cinco) horas, a contar da solicitação do Pregoeiro no sistema eletrônico e deverá:

10.2. Ser redigida em língua portuguesa, datilografada ou digitada, em uma via, sem emendas, rasuras, entrelinhas ou ressalvas, devendo a última folha ser assinada e as demais rubricadas pelo licitante ou seu representante legal.

10.3. Conter a indicação do banco, número da conta e agência do licitante vencedor, para fins de pagamento.

10.4. A proposta final deverá ser documentada nos autos e será levada em consideração no decorrer da execução do contrato e aplicação de eventual sanção à Contratada, se for o caso.

10.5. Todas as especificações do objeto contidas na proposta, tais como marca, modelo, tipo, fabricante e procedência, vinculam a Contratada.

10.6. Os preços deverão ser expressos em moeda corrente nacional, o valor unitário em algarismos e o valor global em algarismos e por extenso (art. 5º da Lei nº 8.666/93).

10.7. Ocorrendo divergência entre os preços unitários e o preço global, prevalecerão os primeiros; no caso de divergência entre os valores numéricos e os valores expressos por extenso, prevalecerão estes últimos.

10.8. A oferta deverá ser firme e precisa, limitada, rigorosamente, ao objeto deste Edital, sem conter alternativas de preço ou de qualquer outra condição que induza o julgamento a mais de um resultado, sob pena de desclassificação.

10.9. A proposta deverá obedecer aos termos deste Edital e seus Anexos, não sendo considerada aquela que não corresponda às especificações ali contidas ou que estabeleça vínculo à proposta de outro licitante.

10.10. As propostas que contenham a descrição do objeto, o valor e os documentos complementares estarão disponíveis na internet, após a homologação.

### 11. DOS RECURSOS

11.1. Declarado o vencedor e decorrida a fase de regularização fiscal e trabalhista da licitante qualificada como microempresa ou empresa de pequeno porte, se for o caso, será concedido o prazo de no mínimo trinta minutos, para que qualquer licitante manifeste a intenção de recorrer, de forma motivada, isto é, indicando contra qual(is) decisão(ões) pretende recorrer e por quais motivos, em campo próprio do sistema.

11.2. Havendo quem se manifeste, caberá ao Pregoeiro verificar a tempestividade e a existência de motivação da intenção de recorrer, para decidir se admite ou não o recurso, fundamentadamente.

11.3. Nesse momento o Pregoeiro não adentrará no mérito recursal, mas apenas verificará as condições de admissibilidade do recurso.



## PREFEITURA MUNICIPAL DE RIO BONITO DO IGUAÇU

CNPJ 95 587 770/0001-99

Rua 7 de Setembro, 720 - Centro - Telefax (0\*\*42) 3653-1122  
85340-000 - Rio Bonito do Iguaçu - Paraná



11.4. A falta de manifestação motivada do licitante quanto à intenção de recorrer importará a decadência desse direito.

11.5. Uma vez admitido o recurso, o recorrente terá, a partir de então, o prazo de três dias para apresentar as razões, pelo sistema eletrônico, ficando os demais licitantes, desde logo, intimados para, querendo, apresentarem contrarrazões também pelo sistema eletrônico, em outros três dias, que começarão a contar do término do prazo do recorrente, sendo-lhes assegurada vista imediata dos elementos indispensáveis à defesa de seus interesses.

11.6. O acolhimento do recurso invalida tão somente os atos insuscetíveis de aproveitamento.

11.7. Os autos do processo permanecerão com vista franqueada aos interessados, no endereço constante neste Edital.

### 12. DA REABERTURA DA SESSÃO PÚBLICA

12.1. A sessão pública poderá ser reaberta:

12.2. Nas hipóteses de provimento de recurso que leve à anulação de atos anteriores à realização da sessão pública precedente ou em que seja anulada a própria sessão pública, situação em que serão repetidos os atos anulados e os que dele dependam.

12.3. Quando houver erro na aceitação do preço melhor classificado ou quando o licitante declarado vencedor não assinar o contrato, não retirar o instrumento equivalente ou não comprovar a regularização fiscal e trabalhista, nos termos do art. 43, §1º da Lei Complementar nº 123/2006. Nessas hipóteses, serão adotados os procedimentos imediatamente posteriores ao encerramento da etapa de lances.

12.4. Todos os licitantes remanescentes deverão ser convocados para acompanhar a sessão reaberta.

12.5. A convocação se dará por meio do sistema eletrônico "chat" ou e-mail, de acordo com a fase do procedimento licitatório.

### 13. DA ADJUDICAÇÃO E HOMOLOGAÇÃO

13.1. O objeto da licitação será adjudicado ao licitante declarado vencedor, por ato do Pregoeiro, caso não haja interposição de recurso, ou pela autoridade competente, após a regular decisão dos recursos apresentados.

13.2. Após a fase recursal, constatada a regularidade dos atos praticados, a autoridade competente homologará o procedimento licitatório.

### 14. DA GARANTIA DE EXECUÇÃO

14.1. Não haverá exigência de garantia de execução para a presente contratação.

### 15. DO TERMO DE CONTRATO

15.1. Após a homologação da licitação, em sendo realizada a contratação, será firmado Termo de Contrato.



PREFEITURA MUNICIPAL DE RIO BONITO DO IGUAÇU

CNPJ 95 587 770/0001-99

Rua 7 de Setembro, 720 - Centro - Telefax (0\*\*42) 3653-1122  
85340-000 - Rio Bonito do Iguçu - Paraná



15.2. O adjudicatário terá o prazo de 05 (cinco) dias úteis, contados a partir da data de sua convocação, para assinar o Termo de Contrato ou aceitar instrumento equivalente, conforme o caso (Nota de Empenho/Carta Contrato/Autorização), sob pena de decair do direito à contratação, sem prejuízo das sanções previstas neste Edital.

15.3. Alternativamente à convocação para comparecer perante o órgão ou entidade para a assinatura do Termo de Contrato ou aceite do instrumento equivalente, a Administração poderá encaminhá-lo para assinatura ou aceite da Adjudicatária, mediante correspondência postal com aviso de recebimento (AR) ou meio eletrônico, para que seja assinado ou aceito no prazo de 05 (cinco) dias, a contar da data de seu recebimento.

15.4. O prazo previsto no subitem anterior poderá ser prorrogado, por igual período, por solicitação justificada do adjudicatário e aceita pela Administração.

15.5. O Aceite da Nota de Empenho ou do instrumento equivalente, emitida à empresa adjudicada, implica no reconhecimento de que:

15.6. Referida Nota está substituindo o contrato, aplicando-se à relação de negócios ali estabelecida as disposições da Lei nº 8.666/1993;

15.7. A contratada se vincula à sua proposta e às previsões contidas no edital e seus anexos;

15.8. A contratada reconhece que as hipóteses de rescisão são aquelas previstas nos artigos 77 e 78 da Lei nº 8.666/1993 e reconhece os direitos da Administração previstos nos artigos 79 e 80 da mesma Lei.

15.9. O prazo de vigência da contratação será pelo período de 300 (trezentos) dias, prorrogável conforme previsão no instrumento contratual ou no termo de referência.

15.10. Na assinatura do contrato, será exigida a comprovação das condições de habilitação consignadas no edital, que deverão ser mantidas pelo licitante durante a vigência do contrato.

15.11. Na hipótese de o vencedor da licitação não comprovar as condições de habilitação consignadas no edital ou se recusar a assinar o contrato, a Administração, sem prejuízo da aplicação das sanções das demais cominações legais cabíveis a esse licitante, poderá convocar outro licitante, respeitada a ordem de classificação, para, após a comprovação dos requisitos para habilitação, analisada a proposta e eventuais documentos complementares e, feita a negociação, assinar o contrato.

## 16. DA VIGÊNCIA E DO REEQUILÍBRIO ECONÔMICO FINANCEIRO

16.1. A vigência do presente termo será pelo período de 200 (duzentos) dias, podendo ser prorrogado, mediante condições estipuladas no Edital.

16.2. Os valores propostos pelo licitante poderão ser revistos mediante solicitação da contratada com vistas a manutenção do equilíbrio econômico-financeiro do contrato, na forma do Art. 65, II "d" da Lei 8.666/93.



## PREFEITURA MUNICIPAL DE RIO BONITO DO IGUAÇU

CNPJ 95 587 770/0001-99

Rua 7 de Setembro, 720 - Centro - Telefax (0\*\*42) 3653-1122  
85340-000 - Rio Bonito do Iguazu - Paraná



16.3. As eventuais solicitações deverão fazer-se acompanhar de comprovação da superveniência do fato imprevisível ou previsível, porém de conseqüências incalculáveis, bem como de demonstração analítica de seu impacto nos custos do contrato.

### 17. DO PRAZO DE ENTREGA

17.1. A empresa contratada deverá entregar o objeto no Paço Municipal em até 30 (trinta) dias após o recebimento da ordem de compra.

### 18. DAS RESPONSABILIDADES DA CONTRATADA

18.1. Contratada se manterá durante toda a execução do presente contrato em compatibilidade com as obrigações assumidas, inclusive fiscais.

18.2. Será de total responsabilidade da Empresa CONTRATADA a qualidade dos objetos a serem fornecidos para o Município, inclusive a promoção de readequações, sempre que detectadas impropriedades que possam comprometer a consecução do objeto.

### 19. DAS CONDIÇÕES DE PAGAMENTO

19.1. Os pagamentos serão efetuados em até 30 (trinta) dias, contados a partir da apresentação da nota fiscal/fatura, devidamente atestada, contendo a modalidade e o nº. da licitação, agência e conta corrente em nome da proponente, do banco a ser depositado, e das provas de regularidade com Previdência Social – INSS/Tributos Federais e junto ao Fundo de Garantia do Tempo de Serviço – FGTS.

19.2. Havendo erro na apresentação da nota fiscal/fatura ou dos documentos pertinentes à contratação, ou, ainda, circunstância que impeça a liquidação da despesa, o pagamento ficará pendente até que a contratada providencie as medidas saneadoras.

19.2.1. O novo prazo para pagamento iniciar-se-á após a regularização da situação, não acarretando qualquer ônus para a contratante.

19.3. Em caso de atraso de pagamento motivado exclusivamente pelo Município de Rio Bonito do Iguazu, o valor devido deverá ser acrescido de atualização financeira, e sua apuração se fará desde a data de seu vencimento até a data do efetivo pagamento, em que os juros de mora serão calculados à taxa de 0,5% (meio por cento) ao mês, ou 6% (seis por cento) ao ano, mediante a aplicação das seguintes fórmulas.

$$I = (TX / 100) / 365$$

$$EM = I \times N \times VP, \text{ onde:}$$

I = Índice de atualização financeira;

TX = Percentual da taxa de juros de mora anual;

EM = Encargos moratórios;

N = N° de dias entre a data prevista para pagamento e a do efetivo pagamento;

VP = Valor da parcela em atraso.

### 20. DAS SANÇÕES ADMINISTRATIVAS

20.1. Comete infração administrativa, nos termos da Lei nº 10.520, de 2002, o licitante/adjudicatário que:



PREFEITURA MUNICIPAL DE RIO BONITO DO IGUAÇU

CNPJ 95 587 770/0001-99

Rua 7 de Setembro, 720 - Centro - Telefax (0\*\*42) 3653-1122  
85340-000 - Rio Bonito do Iguaçu - Paraná



- 20.1.1. não assinar o termo de contrato ou aceitar/retirar o instrumento equivalente, quando convocado dentro do prazo de validade da proposta;
- 20.1.2. apresentar documentação falsa;
- 20.1.3. deixar de entregar os documentos exigidos no certame;
- 20.1.4. ensejar o retardamento da execução do objeto;
- 20.1.5. não mantiver a proposta;
- 20.1.6. cometer fraude fiscal;
- 20.1.7. comportar-se de modo inidôneo;
- 20.2. Considera-se comportamento inidôneo, entre outros, a declaração falsa quanto às condições de participação, quanto ao enquadramento como ME/EPP ou o conluio entre os licitantes, em qualquer momento da licitação, mesmo após o encerramento da fase de lances.
- 20.3. O licitante/adjudicatário que cometer qualquer das infrações discriminadas nos subitens anteriores ficará sujeito, sem prejuízo da responsabilidade civil e criminal, às seguintes sanções:
- 20.4. Advertência por faltas leves, assim entendidas como aquelas que não acarretarem prejuízos significativos ao objeto da contratação;
- 20.5. Multa de 10% (dez por cento) sobre o valor estimado do(s) item(s) prejudicado(s) pela conduta do licitante;
- 20.6. Suspensão de licitar e impedimento de contratar com o órgão, entidade ou unidade administrativa pela qual a Administração Pública opera e atua concretamente, pelo prazo de até dois anos;
- 20.7. Declaração de inidoneidade para licitar ou contratar com a Administração Pública, enquanto perdurarem os motivos determinantes da punição ou até que seja promovida a reabilitação perante a própria autoridade que aplicou a penalidade, que será concedida sempre que a Contratada ressarcir a Contratante pelos prejuízos causados;
- 20.8. A penalidade de multa pode ser aplicada cumulativamente com as demais sanções.
- 20.9. Se, durante o processo de aplicação de penalidade, se houver indícios de prática de infração administrativa tipificada pela Lei nº 12.846, de 1º de agosto de 2013, como ato lesivo à administração pública nacional ou estrangeira, cópias do processo administrativo necessárias à apuração da responsabilidade da empresa deverão ser remetidas à autoridade competente, com despacho fundamentado, para ciência e decisão sobre a eventual instauração de investigação preliminar ou Processo Administrativo de Responsabilização – PAR.
- 20.10. A apuração e o julgamento das demais infrações administrativas não consideradas como ato lesivo à Administração Pública nacional ou estrangeira nos termos da Lei nº 12.846, de 1º de agosto de 2013, seguirão seu rito normal na unidade administrativa.
- 20.11. O processamento do PAR não interfere no seguimento regular dos processos administrativos específicos para apuração da ocorrência de danos e prejuízos à Administração Pública Federal resultantes de ato lesivo cometido por pessoa jurídica, com ou sem a participação de agente público.



## PREFEITURA MUNICIPAL DE RIO BONITO DO IGUAÇU

CNPJ 95 587 770/0001-99

Rua 7 de Setembro, 720 - Centro - Telefax (0\*\*42) 3653-4122  
85340-000 - Rio Bonito do Iguaçu - Paraná



20.12. Caso o valor da multa não seja suficiente para cobrir os prejuízos causados pela conduta do licitante, a União ou Entidade poderá cobrar o valor remanescente judicialmente, conforme artigo 419 do Código Civil.

20.13. A aplicação de qualquer das penalidades previstas realizar-se-á em processo administrativo que assegurará o contraditório e a ampla defesa ao licitante/adjudicatário, observando-se o procedimento previsto na Lei nº 8.666, de 1993, e subsidiariamente na Lei nº 9.784, de 1999.

20.14. A autoridade competente, na aplicação das sanções, levará em consideração a gravidade da conduta do infrator, o caráter educativo da pena, bem como o dano causado à Administração, observado o princípio da proporcionalidade.

### **21. DA IMPUGNAÇÃO AO EDITAL E DO PEDIDO DE ESCLARECIMENTO**

21.1. Até 03 (três) dias úteis antes da data designada para a abertura da sessão pública, qualquer pessoa poderá impugnar este Edital.

21.2. A impugnação poderá ser realizada por forma eletrônica, pelo e-mail [licita@riobonito.pr.gov.br](mailto:licita@riobonito.pr.gov.br), ou por petição dirigida ou protocolada no setor de licitações da Prefeitura Municipal, situado na rua 7 de Setembro, 720, CEP 85.340-000, centro, Rio Bonito do Iguaçu, PR.

21.3. Caberá ao Pregoeiro, auxiliado pelos responsáveis pela elaboração deste Edital e seus anexos, decidir sobre a impugnação no prazo de até dois dias úteis contados da data de recebimento da impugnação.

21.4. Acolhida a impugnação, será definida e publicada nova data para a realização do certame.

21.5. Os pedidos de esclarecimentos referentes a este processo licitatório deverão ser enviados ao Pregoeiro, até 03 (três) dias úteis anteriores à data designada para abertura da sessão pública, exclusivamente por meio eletrônico via internet, no endereço indicado no Edital.

21.6. O pregoeiro responderá aos pedidos de esclarecimentos no prazo de dois dias úteis, contado da data de recebimento do pedido, e poderá requisitar subsídios formais aos responsáveis pela elaboração do edital e dos anexos.

21.7. As impugnações e pedidos de esclarecimentos não suspendem os prazos previstos no certame.

21.8. A concessão de efeito suspensivo à impugnação é medida excepcional e deverá ser motivada pelo Pregoeiro, nos autos do processo de licitação.

21.9. As respostas aos pedidos de esclarecimentos serão divulgadas pelo sistema e vincularão os participantes e a administração.

### **22. DA FISCALIZAÇÃO DO CONTRATO**

22.1. Nos termos do art. 67, da Lei nº 8666/93, fica designado o servidor Eleandro Rodrigues Ramos, lotado na Secretaria Municipal de Agropecuária e Meio Ambiente, como fiscal para atuar no controle e fiscalização do Contrato.

### **23. DAS DISPOSIÇÕES GERAIS**

23.1. Da sessão pública do Pregão divulgar-se-á Ata no sistema eletrônico.



PREFEITURA MUNICIPAL DE RIO BONITO DO IGUAÇU

CNPJ 95 587 770/0001-99

Rua 7 de Setembro, 720 - Centro - Telefax (0\*\*42) 3653-1122  
85340-000 - Rio Bonito do Iguaçu - Paraná

FL 56

23.2. Não havendo expediente ou ocorrendo qualquer fato superveniente que impeça a realização do certame na data marcada, a sessão será automaticamente transferida para o primeiro dia útil subsequente, no mesmo horário anteriormente estabelecido, desde que não haja comunicação em contrário, pelo Pregoeiro.

23.3. Todas as referências de tempo no Edital, no aviso e durante a sessão pública observarão o horário de Brasília - DF.

23.4. No julgamento das propostas e da habilitação, o Pregoeiro poderá sanar erros ou falhas que não alterem a substância das propostas, dos documentos e sua validade jurídica, mediante despacho fundamentado, registrado em ata e acessível a todos, atribuindo-lhes validade e eficácia para fins de habilitação e classificação.

23.5. A homologação do resultado desta licitação não implicará direito à contratação.

23.6. As normas disciplinadoras da licitação serão sempre interpretadas em favor da ampliação da disputa entre os interessados, desde que não comprometam o interesse da Administração, o princípio da isonomia, a finalidade e a segurança da contratação.

23.7. Os licitantes assumem todos os custos de preparação e apresentação de suas propostas e a Administração não será, em nenhum caso, responsável por esses custos, independentemente da condução ou do resultado do processo licitatório.

23.8. Na contagem dos prazos estabelecidos neste Edital e seus Anexos, excluir-se-á o dia do início e incluir-se-á o do vencimento. Só se iniciam e vencem os prazos em dias de expediente na Administração.

23.9. O desatendimento de exigências formais não essenciais não importará o afastamento do licitante, desde que seja possível o aproveitamento do ato, observados os princípios da isonomia e do interesse público.

23.10. Em caso de divergência entre disposições deste Edital e de seus anexos ou demais peças que compõem o processo, prevalecerá as deste Edital.

23.11. O Edital está disponibilizado, na íntegra, no endereço eletrônico WWW.BLL.ORG.BR, nos dias úteis, mesmo endereço e período no qual os autos do processo administrativo permanecerão com vista franqueada aos interessados.

24.12. Integram este Edital, para todos os fins e efeitos, os seguintes anexos:

- a) ANEXO I - Termo de Referência;
- b) ANEXO II - Modelo de proposta;
- d) ANEXO III - Termo de Adesão - BLL
- e) ANEXO IV - Custo pela utilização do sistema;
- f) ANEXO V - Declaração de Inidoneidade;
- g) ANEXO VI - Declaração de Habilitação;
- h) ANEXO VII - Declaração de que não emprega menor de idade;
- i) ANEXO VIII - Declaração de enquadramento ME/EPP;
- j) ANEXO IX - Declaração de Responsabilidade;
- k) ANEXO X - Declaração de Vínculo;
- l) ANEXO XI - Minuta de Contrato.



PREFEITURA MUNICIPAL DE RIO BONITO DO IGUAÇU

CNPJ 95 587 770/0001-99

Rua 7 de Setembro, 720 - Centro - Telefax (0\*\*42) 3653-1122  
85340-000 - Rio Bonito do Iguaçu - Paraná



Rio Bonito do Iguaçu-PR, xx de xxxx de 2022.

ROBERTO JOSÉ KWAPIS  
Pregoeiro

SEZAR AUGUSTO BOVINO  
Prefeito Municipal

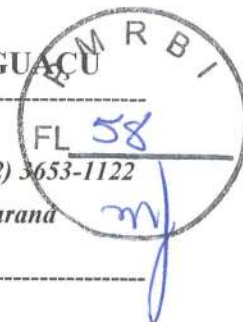

ANEXO I

PREGÃO ELETRONICO N° XX/2022-PMRBI

TERMO DE REFERÊNCIA

1. TÍTULO

Aquisição de mobiliários para auxiliar no desenvolvimento do ensino.

2. OBJETO

DESCRIÇÃO

✓ Mobiliários;

A listagem completa destes itens com as devidas descrições, seguem em anexo.

3. JUSTIFICATIVA

3.1. A SECRETARIA MUNICIPAL DE EDUCAÇÃO PARA MELHOR ATENDER OS ALUNOS DA REDE MUNICIPAL DE ENSINO, CONTRIBUIR PARA A EFICÁCIA DO PROCESSO DE ENSINO APRENDIZAGEM, DANDO SUPORTE AO TRABALHO DO PROFESSOR, VISANDO O DESENVOLVIMENTO DOS ALUNOS, O APOIO EM ATIVIDADES DENTRO E FORA DE SALA DE AULA, COLABORAÇÃO NO PLANEJAMENTO DE ATIVIDADES DANDO SUPORTE PEDAGÓGICO, VISANDO A QUALIDADE DE ATENDIMENTO AS CRIANÇAS.

4. FONTE DE RECURSOS

Secretaria Municipal de Educação, Cultura e Esporte  
102 – FUNDEB 40%  
103 – 5% sobre Transferências Constitucionais FUNDEB  
104 – Demais Impostos Vinculados a Educação Básica

5. CRITERIO DE JULGAMENTO.

5.1 Justifica-se a solicitação do julgamento POR LOTE, haja visto que alguns produtos devido ao critério de padronização deverão ser fornecidos por uma única empresa.

6. DAS CONDIÇÕES DE ENTREGA

6.1 Os materiais estarão sujeitos à aceitação pela Secretaria de Educação, a qual caberá o direito de recusar, caso os materiais não estejam de acordo com o especificado;  
6.2 O embargo do recebimento definitivo do objeto não implicará dilação do prazo de entrega nem servirá de base para justificar qualquer atraso;  
6.3 O recebimento não exclui a responsabilidade da Contratada pela qualidade dos materiais fornecidos.

7. PRAZO DE ENTREGA

O prazo de entrega dos materiais será de até 30 (trinta) dias a contar do recebimento da Ordem de Entrega expedida pelo Departamento de Compras.

8. DAS CONDIÇÕES DE PAGAMENTO

8.1. Os pagamentos serão efetuados em até 30 (trinta) dias, contados a partir da apresentação da nota fiscal/fatura, devidamente atestada, contendo a modalidade e o nº. da licitação, agência e conta corrente em nome da proponente, do banco a ser depositado, e das provas de



# PREFEITURA MUNICIPAL DE RIO BONITO DO IGUAÇU

CNPJ 95 587 770/0001-99

Rua 7 de Setembro, 720 - Centro - Telefax (0\*\*42) 3653-1122  
85340-000 - Rio Bonito do Iguaçu - Paraná

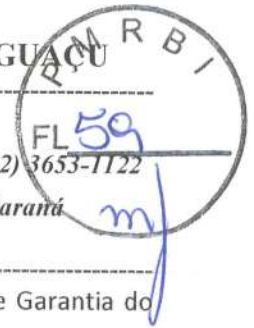

regularidade com Previdência Social – INSS/Tributos Federais e junto ao Fundo de Garantia do Tempo de Serviço – FGTS.

8.2. Havendo erro na apresentação da nota fiscal/fatura ou dos documentos pertinentes à contratação, ou, ainda, circunstância que impeça a liquidação da despesa, o pagamento ficará pendente até que a contratada providencie as medidas saneadoras.

8.3. O novo prazo para pagamento iniciar-se-á após a regularização da situação, não acarretando qualquer ônus para a contratante.

8.4. Em caso de atraso de pagamento motivado exclusivamente pelo Município de Rio Bonito do Iguaçu, o valor devido deverá ser acrescido de atualização financeira, e sua apuração se fará desde a data de seu vencimento até a data do efetivo pagamento, em que os juros de mora serão calculados à taxa de 0,5% (meio por cento) ao mês, ou 6% (seis por cento) ao ano, mediante a aplicação das seguintes fórmulas.

$$I = (TX / 100) / 365$$

EM = I x N x VP, onde:

I = Índice de atualização financeira;

TX = Percentual da taxa de juros de mora anual;

EM = Encargos moratórios;

N = Nº de dias entre a data prevista para pagamento e a do efetivo pagamento;

VP = Valor da parcela em atraso.

8.5. Durante a vigência da Ata de Registro de Preços, os preços registrados serão fixos e irrevogáveis, exceto nas hipóteses, devidamente comprovadas, de ocorrência de situação prevista na alínea “d” do inciso II do art. 65 da Lei nº. 8.666/93 ou de redução dos preços praticados no mercado.

8.8. As eventuais solicitações deverão fazer-se acompanhar de planilha analítica e documento que comprove a superveniência de fatos imprevisíveis, ou impeditivos da execução do ajustado, ou ainda em caso de força maior, caso fortuito ou fato do príncipe, configurando álea econômica extraordinária ou extracontratual, porém de consequências incalculáveis, demonstrando o seu impacto nos custos do contrato.

8.9. Mesmo comprovada a ocorrência de situação prevista na alínea “d” do inciso II do art. 65 da Lei nº. 8.666/93, a Administração, se julgar conveniente, poderá optar por cancelar a Ata e iniciar outro processo licitatório.

8.10. Comprovada a redução dos preços praticados no mercado nas mesmas condições do registro, e, definido o novo preço máximo a ser pago pela Administração, o Proponente registrado será convocado pela Secretaria de Administração para alteração, por aditamento, do preço da Ata ou Contrato Administrativo.

## 9. RESPONSÁVEL PELA FISCALIZAÇÃO

Raquel Fátima Cunha

Suzani Bortoluzzi

Rio Bonito do Iguaçu, 31 de março 2022.

**Eliane Ana Dal Castel De Oliveira**  
Secretária Municipal de Educação, Cultura e Esporte.



**PREFEITURA MUNICIPAL DE RIO BONITO DO IGUAÇU**

CNPJ 95 587 770/0001-99

Rua 7 de Setembro, 720 - Centro - Telefax (0\*\*42) 3653-1122  
85340-000 - Rio Bonito do Iguaçu - Paraná



**ANEXO II**

**PREGÃO ELETRÔNICO Nº xx/2022-PMRBI**

**MODELO DE PROPOSTA COMERCIAL FINAL (licitante vencedor)**

Apresentamos nossa proposta para aquisição de mobiliário para a Secretaria Municipal de Educação, Cultura e Esporte, acatando todas as estipulações consignadas no respectivo Edital e seus anexos.

**IDENTIFICAÇÃO DO CONCORRENTE:**

NOME DA EMPRESA: CNPJ e INSCRIÇÃO ESTADUAL:  
REPRESENTANTE e CARGO: CARTEIRA DE IDENTIDADE e CPF:  
ENDEREÇO e TELEFONE: AGÊNCIA e Nº DA CONTA BANCÁRIA

**PREÇO (READEQUADO AO LANCE VENCEDOR)**

Deverá ser cotado, preço unitário e total por item, de acordo com o Anexo I do Edital.

PROPOSTA: R\$ (Por extenso)

**CONDIÇÕES GERAIS**

A proponente declara conhecer os termos do instrumento convocatório que rege a presente licitação.

**LOCAL E PRAZO DE ENTREGA**

De acordo com o especificado no Anexo I, deste Edital.

**Obs.:** No preço cotado já estão incluídas eventuais vantagens e/ou abatimentos, impostos, taxas e encargos sociais, obrigações trabalhistas, previdenciárias, fiscais e comerciais, assim como despesas com transportes e deslocamentos e outras quaisquer que incidam sobre a contratação.

**VALIDADE DA PROPOSTA COMERCIAL**

De no mínimo, 60 (sessenta) dias contados a partir da data da sessão pública do Pregão.

**LOCAL E DATA**

**NOME E ASSINATURA DO REPRESENTANTE DA EMPRESA**

**OBS: A INTERPOSIÇÃO DE RECURSO SUSPENDE O PRAZO DE VALIDADE DA PROPOSTA ATÉ DECISÃO.**



PREFEITURA MUNICIPAL DE RIO BONITO DO IGUAÇU

CNPJ 95 587 770/0001-99

Rua 7 de Setembro, 720 - Centro - Telefax (0\*\*42) 3653-1122  
85340-000 - Rio Bonito do Iguaçu - Paraná

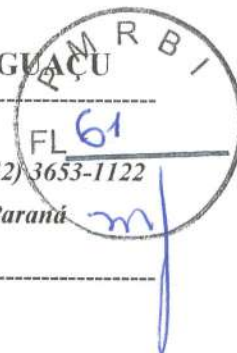

ANEXO III

TERMO DE ADESÃO AO SISTEMA DE PREGÃO ELETRÔNICO DA  
BLL - BOLSA DE LICITAÇÕES DO BRASIL

<b>Natureza do Licitante (Pessoa Física ou Jurídica)</b>	
Razão Social:	
Ramo de Atividade:	
Endereço:	
Complemento:	Bairro:
Cidade:	UF:
CEP:	CNPJ:
Telefone Comercial:	Inscrição Estadual:
Representante Legal:	RG:
E-mail:	CPF:
Telefone	
Celular:	
Whatsapp:	
Resp.	
Financeiro:	
E-mail	Telefone:
Financeiro:	
E-mail para informativo de edital	
ME/EPP: ( ) SIM ( ) Não	

1. Por meio do presente Termo, o Licitante acima qualificado manifesta sua adesão ao Regulamento do Sistema de pregão Eletrônico da BLL - Bolsa de Licitações do Brasil do qual declara ter pleno conhecimento, em conformidade com as disposições que seguem.

2. São responsabilidades do Licitante:

I. Tomar conhecimento de, e cumprir todos os dispositivos constantes dos editais de negócios dos quais venha a participar;

II. Observar e cumprir a regularidade fiscal, apresentando a documentação exigida nos editais para fins de habilitação nas licitações em que for vencedor;

III. Observar a legislação pertinente, bem como o disposto no Estatuto Social e nas demais normas e regulamentos expedidos pela BLL - Bolsa de Licitações do Brasil, dos quais declara ter pleno conhecimento;



PREFEITURA MUNICIPAL DE RIO BONITO DO IGUAÇU

CNPJ 95 587 770/0001-99

Rua 7 de Setembro, 720 - Centro - Telefax (0\*\*42) 3655-1122  
85340-000 - Rio Bonito do Iguaçu - Paraná



IV. Designar pessoa responsável para operar o Sistema Eletrônico de Licitações, conforme Anexo III.I

V. Pagar as taxas pela utilização do Sistema Eletrônico de Licitações.

3. O Licitante reconhece que a utilização do sistema eletrônico de negociação implica o pagamento de taxas de utilização, conforme previsto no Anexo IV do Regulamento do Sistema Eletrônico de Licitações da BLL - Bolsa de Licitações do Brasil.

4. O Licitante autoriza a BLL – Bolsa de Licitações do Brasil a expedir boleto de cobrança bancária referente às taxas de utilização ora referidas, nos prazos e condições definidos no Anexo IV do Regulamento Sistema Eletrônico de Licitações da BLL - Bolsa de Licitações do Brasil.

5. O presente Termo é por prazo indeterminado podendo ser rescindido, a qualquer tempo, pelo Licitante, mediante comunicação expressa, sem prejuízo das responsabilidades assumidas durante o prazo de vigência ou decorrentes de negócios realizado e/ou em andamento.

O Licitante assume a responsabilidade de pagamento dos valores devidos até a data da última utilização do Sistema, e/ou até a conclusão dos negócios em andamento. Responsabilizando-se pelas informações prestadas neste Termo, notadamente as informações de cadastro, alterações contratuais e/ou de usuários do Sistema, devendo, ainda, informar a BLL - Bolsa de Licitações do Brasil qualquer mudança ocorrida.

Local e data: \_\_\_\_\_

\_\_\_\_\_  
(Assinaturas autorizadas com firma reconhecida em cartório)

**OBSERVAÇÃO: OBRIGATÓRIO RECONHECER FIRMA (EM CARTÓRIO) DAS ASSINATURAS E ANEXAR COPIA DO CONTRATO SOCIAL E ÚLTIMAS ALTERAÇÕES E/OU BREVE RELATO E/OU CONTRATO CONSOLIDADO (AUTENTICADAS).**



PREFEITURA MUNICIPAL DE RIO BONITO DO IGUAÇU

CNPJ 95 587 770/0001-99

Rua 7 de Setembro, 720 - Centro - Telefax (0\*\*42) 3653-1122  
85340-000 - Rio Bonito do Iguaçu - Paraná

FL 63

ANEXO III-A

ANEXO AO TERMO DE ADESÃO AO SISTEMA ELETRÔNICO DE LICITAÇÕES  
DA BLL – BOLSA DE LICITAÇÕES DO BRASIL  
INDICAÇÃO DE USUÁRIO DO SISTEMA

Razão Social do Licitante:	
CNPJ/CPF:	
<b>Operadores</b>	
1	Nome:
	CPF:
	Função:
	Telefone:
	Celular:
	Fax:
	E-mail:
	Whatsapp
2	Nome:
	CPF:
	Função:
	Telefone:
	Celular:
	Fax:
	E-mail:
	Whatsapp
3	Nome:
	CPF:
	Função:
	Telefone:
	Celular:
	Fax:
	E-mail:
	Whatsapp

O Licitante reconhece que:

- I. A Senha e a Chave Eletrônica de identificação do usuário para acesso ao sistema são de uso exclusivo de seu titular, não cabendo à BLL - Bolsa de Licitações do Brasil nenhuma responsabilidade por eventuais danos ou prejuízos decorrentes de seu uso indevido;
- II. O cancelamento de Senha ou de Chave Eletrônica poderá ser feito pela BLL - Bolsa de Licitações do Brasil, mediante solicitação escrita de seu titular ou do Licitante;
- III. A perda de Senha ou de Chave Eletrônica ou a quebra de seu sigilo deverá ser comunicada imediatamente à BLL – Bolsa de Licitações do Brasil para o necessário bloqueio de acesso;



PREFEITURA MUNICIPAL DE RIO BONITO DO IGUAÇU

CNPJ 95 587 770/0001-99

Rua 7 de Setembro, 720 - Centro - Telefax (0\*\*42) 3653-1122  
85340-000 - Rio Bonito do Iguaçu - Paraná



IV. O Licitante será responsável por todas as propostas, lances de preços e transações efetuadas no sistema, por seu usuário, por sua conta e ordem, assumindo-os como firmes e verdadeiros; e o não pagamento das taxas ensejará a sua inclusão no cadastro de inadimplentes da BLL – Bolsa de Licitações do Brasil, no Serviço de Proteção de Crédito e no SERASA e ao automático cancelamento de sua Senha ou de Chave Eletrônica.

Local e data:

\_\_\_\_\_

\_\_\_\_\_  
(Assinaturas autorizadas com firma reconhecida em cartório)



PREFEITURA MUNICIPAL DE RIO BONITO DO IGUAÇU

CNPJ 95 587 770/0001-99

Rua 7 de Setembro, 720 - Centro - Telefax (0\*\*42) 3653-1122  
85340-000 - Rio Bonito do Iguaçu - Paraná



ANEXO IV

**1. CUSTO PELA UTILIZAÇÃO DO SISTEMA – SOMENTE PARA O FORNECEDOR VENCEDOR**

1.1. Editais publicados pelo sistema de aquisição:

1.1.1. 1,5% (Um e meio por cento) sobre o valor do lote adjudicado, com vencimento em 45 dias após a adjudicação – limitado ao teto máximo de R\$ 600,00 (seiscentos reais) por lote adjudicado, cobrados mediante boleto bancário em favor da BLL - Bolsa de Licitações do Brasil.

1.1.2. O não pagamento dos boletos acima mencionados sujeitam o usuário ao pagamento de multa de 2% e juros moratórios de 1% ao mês, assim como inscrição em serviços de proteção ao crédito (SPC/ SERASA e OUTRO) e cadastro dos inadimplentes da BLL – Bolsa de Licitações do Brasil e ao automático cancelamento de sua Senha ou de Chave Eletrônica.

1.1.3. Em caso de cancelamento pelo órgão promotor (comprador) do pregão realizado na plataforma, o licitante vencedor receberá a devolução dos valores eventualmente arcados com o uso da plataforma eletrônica no respectivo lote cancelado.

**2. DA UTILIZAÇÃO DE CÉLULAS DE APOIO (CORRETORAS) ASSOCIADAS**

2.1. A livre contratação de sociedades CÉLULAS DE APOIO (corretoras) para a representação junto ao sistema de PREGÕES, não exime o licitante do pagamento dos custos de uso do sistema da BLL – Bolsa de Licitações do Brasil. A corretagem será pactuada entre os o licitante e a corretora de acordo com as regras usuais do mercado.

**3. DAS RESPONSABILIDADES COMO LICITANTE/FORNECEDOR**



PREFEITURA MUNICIPAL DE RIO BONITO DO IGUAÇU

CNPJ 95 587 770/0001-99

Rua 7 de Setembro, 720 - Centro - Telefax (0\*\*42) 3653-1122  
85340-000 - Rio Bonito do Iguaçu - Paraná



3.1. Como Licitante/Fornecedor, concordamos e anuímos com todos termos contidos neste anexo e nos responsabilizamos por cumpri-lo integralmente em seus expressos termos.

Local e data: \_\_\_\_\_

(Assinaturas autorizadas com firma reconhecida em cartório)

**OBSERVAÇÃO: OBRIGATÓRIO RECONHECER FIRMA (EM CARTÓRIO) DAS ASSINATURAS E ANEXAR COPIA DO CONTRATO SOCIAL E ULTIMAS ALTERAÇÕES E/OU BREVE RELATO E/OU CONTRATO CONSOLIDADO (AUTENTICADAS).**



PREFEITURA MUNICIPAL DE RIO BONITO DO IGUAÇU

CNPJ 95 587 770/0001-99

Rua 7 de Setembro, 720 - Centro - Telefax (0\*\*42) 3653-1122  
85340-000 - Rio Bonito do Iguaçu - Paraná

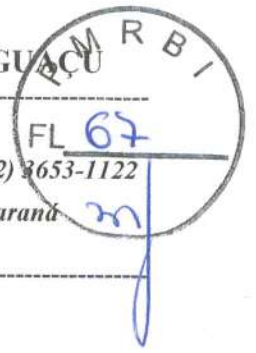

ANEXO V

PREGÃO ELETRÔNICO Nº xx/2022-PMRBI

DECLARAÇÃO

(Nome da Empresa)

CNPJ/MF Nº \_\_\_\_\_, sediada.

(Endereço Completo)

Declara, sob as penas da Lei, que na qualidade de proponente do procedimento licitatório, sob a modalidade Pregão Eletrônico nº xx/2022-PMRBI, que não fomos declarados inidôneos para licitar ou contratar com o Poder Público, em qualquer de suas esferas.

Por ser expressão de verdade, firmamos a presente.

(Local e Data)

(Nome e Número da Carteira de Identidade do Declarante)

OBS. Esta declaração deverá ser emitida em papel timbrado da empresa proponente e carimbada com o número do CNPJ.



PREFEITURA MUNICIPAL DE RIO BONITO DO IGUAÇU

CNPJ 95 587 770/0001-99

Rua 7 de Setembro, 720 - Centro - Telefax (0\*\*42) 3653-1122  
85340-000 - Rio Bonito do Iguaçu - Paraná

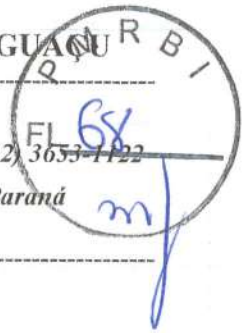

ANEXO VI

PREGÃO ELETRÔNICO Nº xx/2022-PMRBI

**DECLARAÇÃO**

(Nome da Empresa)

CNPJ/MF Nº \_\_\_\_\_, sediada

(Endereço Completo)

Declara, sob as penas da Lei, que até a presente data inexistem fatos impeditivos para sua habilitação no presente processo e que está ciente da obrigatoriedade de declarar ocorrências posteriores.

(Local e Data)

(Nome e Número da Carteira de Identidade do Declarante)

OBS. Esta declaração deverá ser emitida em papel timbrado da empresa proponente e carimbada com o número do CNPJ.



PREFEITURA MUNICIPAL DE RIO BONITO DO IGUAÇU

CNPJ 95 587 770/0001-99

Rua 7 de Setembro, 720 - Centro - Telefax (0\*\*42) 3653-1122  
85340-000 - Rio Bonito do Iguaçu - Paraná



ANEXO VII

PREGÃO ELETRÔNICO Nº xx/2022-PMRBI

DECLARAÇÃO

(Nome da Empresa)

CNPJ/MF Nº \_\_\_\_\_, sediada

(Endereço Completo)

Declaro que **NÃO** possuímos, em nosso Quadro de Pessoal, empregados menores de 18 (dezoito) anos em trabalho noturno, perigoso ou insalubre e em qualquer trabalho, menores de 16 (dezesseis) anos, salvo na condição de aprendiz, a partir de 14 (quatorze) anos, em observância à Lei Federal nº 9854, de 27.10.99, que acrescentou o inciso V ao art. 27 da Lei Federal nº 8666/93.

(Local e Data)

(Nome e Número da Carteira de Identidade do Declarante)

OBS.

- 1) Esta declaração deverá ser emitida em papel timbrado da empresa proponente e carimbada com o número do CNPJ.
- 2) Se a empresa licitante possuir menores de 14 anos aprendizes deverá declarar essa condição.



PREFEITURA MUNICIPAL DE RIO BONITO DO IGUAÇU

CNPJ 95 587 770/0001-99

Rua 7 de Setembro, 720 - Centro - Telefax (0\*\*42) 3653-1122  
85340-000 - Rio Bonito do Iguaçu - Paraná



ANEXO VIII

PREGÃO ELETRÔNICO N°. XX/2022-PMRBI

DECLARAÇÃO DE ENQUADRAMENTO COMO MICROEMPRESA OU  
EMPRESA DE PEQUENO PORTE

(nome da empresa), CNPJ/MF n°. \_\_\_\_\_, (ENDEREÇO COMPLETO), declara, sob as penas da Lei, que a mesma está estabelecida sob o regime legal de microempresa ou empresa de pequeno porte, conforme conceito legal e fiscal de nosso ordenamento pátrio, podendo usufruir os benefícios da Lei Complementar 123/2006, de 14 de dezembro de 2006.

Microempresa

Empresa de pequeno porte

Microempreendedor individual

\_\_\_\_\_, \_\_\_\_\_ de \_\_\_\_\_ de 2022.

(Carimbo e assinatura do Representante Legal)



PREFEITURA MUNICIPAL DE RIO BONITO DO IGUAÇU

CNPJ 95 587 770/0001-99

Rua 7 de Setembro, 720

- Centro

- Telefax (0\*\*42) 3653-1122

85340-000

- Rio Bonito do Iguaçu

- Paraná



ANEXO IX

PREGÃO ELETRÔNICO Nº xx/2022-PMRBI

DECLARAÇÃO DE RESPONSABILIDADE

Declaramos para fins de atendimento ao que consta do edital do Pregão Eletrônico nº xx/2022-PMRBI, que a empresa \_\_\_\_\_, tomou conhecimento do Edital e de todas as condições de participação na Licitação e se compromete a cumprir todos os termos do Edital, e a fornecer material de qualidade, sob as penas da Lei.

Local e data:

(Carimbo e assinatura do Representante Legal)



PREFEITURA MUNICIPAL DE RIO BONITO DO IGUAÇU

CNPJ 95 587 770/0001-99

Rua 7 de Setembro, 720 - Centro - Telefax (0\*\*42) 3653-1122  
85340-000 - Rio Bonito do Iguaçu - Paraná

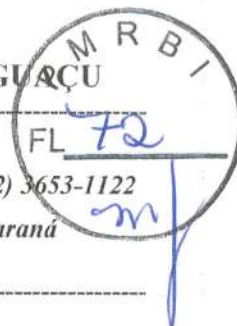

ANEXO X

PREGÃO ELETRÔNICO N° xx/2022-PMRBI

### DECLARAÇÃO

(Razão Social) \_\_\_\_\_

CNPJ/MF N° \_\_\_\_\_

Sediada \_\_\_\_\_

(Endereço Completo)

Declara, sob as penas da lei, que na qualidade de proponente de procedimento licitatório sob a modalidade Pregão Eletrônico n° xx/2022-PMRBI, não integra nosso corpo social, nem nosso quadro funcional empregado público ou membro comissionado de órgão direto ou indireto da Administração Municipal.

Por ser verdade, firmamos o presente.

Data \_\_\_\_\_

Local \_\_\_\_\_

Nome do declarante \_\_\_\_\_

RG \_\_\_\_\_

CPF \_\_\_\_\_

OBS. Esta declaração deverá ser emitida em papel timbrado da empresa proponente e carimbada com o número do CNPJ.

(Carimbo e assinatura do Representante Legal)



PREFEITURA MUNICIPAL DE RIO BONITO DO IGUAÇU

CNPJ 95 587 770/0001-99

Rua 7 de Setembro, 720 - Centro - Telefax (0\*\*42) 3653-1122  
85340-000 - Rio Bonito do Iguaçu - Paraná

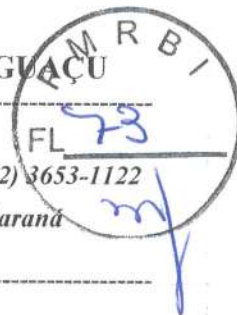

ANEXO XI

MINUTA DE CONTRATO

**CONTRATO ADMINISTRATIVO**  
**Nº. xx/xxxx-PMRBI**  
**QUE ENTRE SI CELEBRAM O**  
**MUNICÍPIO DE RIO BONITO**  
**DO IGUAÇU, ESTADO DO**  
**PARANÁ E A EMPRESA xx,**  
**CONFORME LICITAÇÃO**  
**MODALIDADE PREGÃO**  
**ELETRÔNICO Nº. xx/2022-**  
**PMRBI.**

Pelo presente instrumento particular celebram entre si, de um lado, o **MUNICÍPIO DE RIO BONITO DO IGUAÇU**, inscrito no CNPJ nº. 95.587.770/0001-99, com endereço na Rua 7 de Setembro, nº. 720, Centro, Rio Bonito do Iguaçu - PR, neste ato representada pelo Prefeito Municipal Sr. **SEZAR AUGUSTO BOVINO**, brasileiro, casado, portador de cédula de identidade nº. 1.420.491/SSP/PR e CPF/MF nº. 333.481.709-15, doravante denominado **CONTRATANTE**, e de outro lado a empresa: **xx**, inscrita no CNPJ nº. **xx**, neste ato representada pelo Sr. **xx**, brasileiro, **xx**, **xx**, portador da Carteira de Identidade nº. **xx/xx**, inscrito no CPF nº. **xx**, residente e domiciliado na **xx**, nº **xx**, **xx**, **xx**, doravante denominado **CONTRATADA**, acordam e ajustam firmar o presente contrato, nos termos da Lei nº. 8.666/93, e alterações posteriores, assim como pelas condições da Licitação Modalidade **PREGÃO ELETRÔNICO Nº. xx/2022-PMRBI**, bem como nos termos da proposta apresentada pela Contratada e pelas cláusulas a seguir expressas, definidoras dos direitos, obrigações e responsabilidades das partes.

**CLÁUSULA PRIMEIRA - DO OBJETO E DO PREÇO**

Parágrafo Primeiro: O presente contrato tem por objeto a **aquisição de mobiliário para a Secretaria Municipal de Educação, Cultura e Esporte**, de acordo com as quantidades e respectivos valores descritos na tabela abaixo:

XXXXXXXXXXXXXXXXXX

Parágrafo Segundo: O valor total contratado é de **R\$ xx (xx)**.

**CLÁUSULA SEGUNDA - DA VIGÊNCIA, DA ENTREGA, DO REAJUSTE E DA VINCULAÇÃO AO EDITAL**

Parágrafo Primeiro: A vigência do presente termo é de 200 (duzentos) dias, iniciando em \_\_\_/\_\_\_/\_\_\_ e terminando em \_\_\_/\_\_\_/\_\_\_, podendo ser prorrogado pelos prazos e nos casos previstos legalmente.



PREFEITURA MUNICIPAL DE RIO BONITO DO IGUAÇU

CNPJ 95 587 770/0001-99

Rua 7 de Setembro, 720 - Centro - Telefax (0\*\*42) 3653-1122  
85340-000 - Rio Bonito do Iguaçu - Paraná



Parágrafo Segundo: O fornecimento do objeto, em questão, deverá ter início de acordo com ordem de compra emitida pelos setores competentes da Administração Municipal, a qual deverá ser cumprida em no máximo 30 (trinta) dias e deverá ser entregue no Paço Municipal.

Parágrafo Terceiro: Durante a vigência do presente contrato, os preços registrados serão fixos e irremovíveis.

Parágrafo Quarto: O Presente termo de contrato é vinculado ao Edital de Licitação que rege o certame, bem como, a proposta da proponente vencedora.

**CLÁUSULA TERCEIRA - DO PAGAMENTO, DOS RECURSOS E DA DOTAÇÃO**

Parágrafo Primeiro: O pagamento será efetuado em até 30 (trinta) dias, contados a partir da apresentação da nota fiscal/fatura, devidamente atestada, contendo a modalidade e o n.º da licitação, agência e conta corrente em nome da proponente, do banco a ser depositado, e das provas de regularidade com Previdência Social – INSS/Tributos Federais e junto ao Fundo de Garantia do Tempo de Serviço – FGTS.

Parágrafo Segundo: Havendo erro na apresentação da nota fiscal/fatura ou dos documentos pertinentes à contratação, ou, ainda, circunstância que impeça a liquidação da despesa, o pagamento ficará pendente até que a contratada providencie as medidas saneadoras.

Parágrafo Terceiro: O novo prazo para pagamento iniciar-se-á após a regularização da situação, não acarretando qualquer ônus para a contratante.

Parágrafo Quarto: Em caso de atraso de pagamento motivado exclusivamente pelo Município de Rio Bonito do Iguaçu, o valor devido deverá ser acrescido de atualização financeira, e sua apuração se fará desde a data de seu vencimento até a data do efetivo pagamento, em que os juros de mora serão calculados à taxa de 0,5% (meio por cento) ao mês, ou 6% (seis por cento) ao ano, mediante a aplicação das seguintes fórmulas.

$$I = (TX / 100) / 365$$

$$EM = I \times N \times VP, \text{ onde:}$$

I = Índice de atualização financeira;

TX = Percentual da taxa de juros de mora anual;

EM = Encargos moratórios;

N = N.º de dias entre a data prevista para pagamento e a do efetivo pagamento;

VP = Valor da parcela em atraso.

Parágrafo Quinto: Em caso de não cumprimento pela contratada de disposição contratual, os pagamentos poderão ficar retidos até posterior solução, sem prejuízos de quaisquer outras disposições contratuais.

Parágrafo Sexto: Para cobertura das despesas decorrentes do presente contrato, correrão por conta das seguintes dotações orçamentárias:

SECRETARIA DE EDUCAÇÃO, CULTURA E ESPORTE

2190-000-06-001-12.361.0006.1032-4.4.90.52.00.00

2200-103-06-001-12.361.0006.1032-4.4.90.52.00.00

2210-104-06-001-12.361.0006.1032-4.4.90.52.00.00



#### CLÁUSULA QUARTA - DAS OBRIGAÇÕES DA CONTRATADA

São obrigações da CONTRATADA:

- a) Assegurar o fornecimento do objeto, cumprindo fielmente a forma disposta no Edital e demais documentos pertinentes;
- b) Cumprir com os encargos trabalhistas, previdenciários, social e tributário de sua responsabilidade, incidentes sobre o objeto deste contrato;
- c) Fornecer os respectivos termos ou declaração de garantia.

#### CLÁUSULA QUINTA - SANÇÕES

- a) À licitante vencedora deste certame serão aplicadas as sanções previstas na Lei n°. 8.666/93, Decreto Municipal n°. 149/2006, nas seguintes situações, dentre outras:
- b) Pela recusa injustificada para a entrega dos itens ofertados, nos prazos previstos neste edital, será aplicada multa na razão de 10% (dez por cento) calculado sobre o valor total da proposta, até 05 (cinco) dias consecutivos.
- c) Pelo atraso ou demora injustificados para a entrega dos itens ofertados, além dos prazos estipulados neste edital, aplicação de multa na razão de R\$ 100,00 (cem reais), por dia, de atraso ou de demora.
- d) Pela entrega em desacordo com o solicitado, aplicação de multa na razão de 10% (dez por cento), sobre o valor total da proposta, com prazo de até 03 (três) dias úteis para a efetiva substituição.
- e) Nos termos do art. 7º da Lei n°. 10.520, de 17/07/2002, a licitante, sem prejuízo das demais cominações legais e contratuais, poderá ficar, pelo prazo de até 60 (sessenta) meses, impedida de licitar e contratar com a Administração Pública e descredenciada do Registro Cadastral de Fornecedores do Município de Rio Bonito do Iguaçu, nos casos de:
  - a) apresentação de documentação falsa;
  - b) retardamento na execução do objeto;
  - c) não manutenção da proposta escrita ou lance verbal, após a adjudicação;
  - d) comportamento inidôneo;
  - e) fraude na execução do contrato;
  - f) falha na execução do contrato.
- f) Será facultado à licitante o prazo de 05 (cinco) dias úteis para a apresentação de defesa prévia, na ocorrência de quaisquer das situações previstas neste edital.
- g) As multas previstas nesta seção não eximem a adjudicatária da reparação dos eventuais danos, perdas ou prejuízos que seu ato punível venha causar à administração.

#### CLÁUSULA SEXTA - RESCISÃO



PREFEITURA MUNICIPAL DE RIO BONITO DO IGUAÇU

CNPJ 95 587 770/0001-99

Rua 7 de Setembro, 720 - Centro - Telefax (0\*\*42) 3653-1122  
85340-000 - Rio Bonito do Iguaçu - Paraná

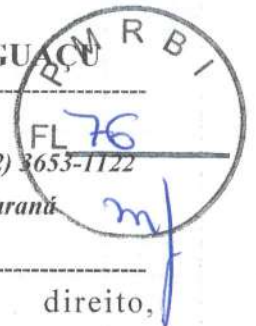

O presente contrato poderá ser rescindido de pleno direito, independentemente de notificação judicial, nas seguintes hipóteses;

- A) Infringência de qualquer obrigação ajustada;
- B) Liquidação amigável ou judicial, concordata ou falência da Contratada;
- C) Se a CONTRATADA, sem prévia autorização da CONTRATANTE, transferir, caucionar ou transacionar qualquer direito decorrente deste contrato;
- D) O CONTRATANTE se reserva o direito de rescindir o presente contrato unilateralmente quando ocorrerem às hipóteses do art. 77 e 78 da Lei nº. 8.666 de 21 de junho de 1993;
- E) CONTRATADA reconhece os direitos da administração, em caso de rescisão administrativa previsto no artigo 77 da Lei 8.666/93.

**CLÁUSULA SÉTIMA - LEGISLAÇÃO APLICÁVEL**

Aplicam-se a este Contrato as disposições da Lei nº. 8.666/93 que regulamenta as licitações e contratações promovidas pela Administração Pública, bem como demais legislações pertinentes.

**CLÁUSULA OITAVA - DAS PARTES INTEGRANTES**

Parágrafo Primeiro: As condições estabelecidas na Licitação Modalidade **Pregão Eletrônico nº. xx/2022-PMRBI**, anexos e a proposta apresentada pela CONTRATADA, são partes integrantes deste instrumento, independentemente de transcrição.

Parágrafo Segundo: Serão incorporadas a este contrato, mediante termos aditivos quaisquer modificações que venham a serem necessários durante a sua vigência, decorrentes das obrigações assumidas pela CONTRATANTE e a CONTRATADA.

**CLÁUSULA NONA - DOS CASOS OMISSOS**

Os casos omissos serão resolvidos à luz da Lei 8.666/93 e demais legislações pertinentes.

**CLÁUSULA DÉCIMA - DA FRAUDE E DA CORRUPÇÃO**

As partes declaram conhecer as normas de prevenção à corrupção previstas na legislação brasileira, dentre elas, a Lei de Improbidade Administrativa (Lei nº 8.429/1992), a Lei nº 12.846/2013, Decreto nº 8.420/2015 e seus regulamentos, se comprometem que para a execução deste contrato, nenhuma das partes poderá oferecer, dar ou se comprometer a dar a quem quer que seja, ou aceitar ou se comprometer a aceitar de quem quer que seja, tanto por conta própria quanto por intermédio de outrem, qualquer pagamento, doação, compensação, vantagens financeiras ou benefícios indevidos de qualquer espécie, de modo fraudulento que constituam prática ilegal ou de corrupção, bem como de manipular ou fraudar o equilíbrio econômico financeiro do presente contrato, seja de forma direta ou indireta quanto ao objeto deste contrato, devendo garantir, ainda que seus prepostos, administradores e colaboradores ajam da mesma forma.



PREFEITURA MUNICIPAL DE RIO BONITO DO IGUAÇU

CNPJ 95 587 770/0001-99

Rua 7 de Setembro, 720 - Centro - Telefax (0\*\*42) 3653-1122  
85340-000 - Rio Bonito do Iguaçu - Paraná



**CLÁUSULA DÉCIMA PRIMEIRA - DO FISCAL E GESTOR DO CONTRATO**

Parágrafo Primeiro: O gestor e o fiscal do presente contrato serão designados pelo Sr. Prefeito Municipal através de Portaria.

***Parágrafo Segundo: São atribuições do fiscal:***

Participar da reunião inicial para ajuste de procedimentos de execução com a contratada;

Manter-se informado sobre as condições de execução contratual de modo a fomentar o cumprimento do contrato;

Avaliar os resultados/objetos entregues atestando o recebimento ou informando ao gestor do contrato sobre infrações ou discrepâncias que necessitem de ajustes no pacto para tomada de providências (quando o objeto não for cumprido ou não suprir a necessidade tendo como diapasão o Termo de Referência ou Projeto Básico);

Acompanhar a execução e registrar todas as ocorrências que considerar relevantes.

NOTA: "A fiscalização, de preferência, deve ser feita por técnico da área da qual está sendo executado o serviço, tendo em vista que o atesto por alguém sem o devido conhecimento poderá gerar prejuízo à Administração Pública".

*Acórdão TCE nº 4/2006 1ª Câmara.*

***Parágrafo Terceiro: Do gestor:***

Entende-se como o GESTOR DE CONTRATO: o funcionário público ou agente público, designado para exercer as funções gerir as formas de reajuste; repactuação; reequilíbrio econômico-financeiro; incidentes relativos a pagamentos; de questões ligadas à documentação, ao controle dos prazos de vencimento, da prorrogação, dentre outros. Devendo realizar o acompanhamento da manutenção das condições de habilitação exigidas na licitação.

**CLÁUSULA DÉCIMA SEGUNDA - DO CONHECIMENTO DAS PARTES**

Ao firmar este instrumento, declara a CONTRATADA ter plena ciência do seu conteúdo, aceitando todas as condições nele relatadas.

**CLÁUSULA DÉCIMA TERCEIRA - DISPOSIÇÕES GERAIS**

A CONTRATADA assume exclusiva responsabilidade pelo cumprimento de todas as obrigações decorrentes da execução deste contrato, sejam de natureza trabalhista, administrativa, previdenciária, comercial, civil ou fiscal, inexistindo solidariedade da CONTRATANTE relativamente a esses encargos, inclusive os que eventualmente advirem de prejuízos causados a terceiros, não cabendo a CONTRATANTE o pagamento de qualquer adicional.

**CLÁUSULA DÉCIMA QUARTA - FORO**



PREFEITURA MUNICIPAL DE RIO BONITO DO IGUAÇU

CNPJ 95 587 770/0001-99

Rua 7 de Setembro, 720 - Centro - Telefax (0\*\*42) 3653-1122  
85340-000 - Rio Bonito do Iguaçu - Paraná



As partes firmam o presente instrumento em 02 (duas) vias (impressas por sistema eletrônico de dados) de igual teor e forma, na presença de 02 (duas) testemunhas abaixo, obrigando-se por si e seus sucessores, ao fiel cumprimento do que ora ficou ajustado, elegendo o Foro da Comarca de Laranjeiras do Sul, Estado do Paraná, para dirimir todas e quaisquer controvérsias oriundas deste Contrato, renunciando expressamente a qualquer outro, por mais privilegiado que seja.

Rio Bonito do Iguaçu-PR, xx de xx de 2022.

SEZAR AUGUSTO BOVINO  
CONTRATANTE

xx  
CONTRATADA

Testemunhas:

\_\_\_\_\_  
RG. n°.

\_\_\_\_\_  
RG. n°.



PREFEITURA MUNICIPAL DE RIO BONITO DO IGUAÇU

CNPJ 95 587 770/0001-99

Rua 7 de Setembro, 720 - Centro - Telefax (0\*\*42) 3653-1722  
85340-000 - Rio Bonito do Iguçu - Paraná

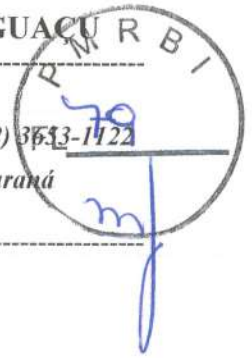

MEMORANDO INTERNO

**Objeto:** Aquisição de mobiliário para a Secretaria Municipal de Educação, Cultura e Esporte.

- Encaminhe-se à Assessoria Jurídica para parecer quanto a fase interna do presente certame.

Rio Bonito do Iguçu/PR, 19 de abril de 2022.

  
ROBERTO JOSÉ KWAPIS  
Pregoeiro



# Prefeitura Municipal de Rio Bonito do Iguaçu

E-mail: [prefeitura@riobonito.pr.gov.br](mailto:prefeitura@riobonito.pr.gov.br) - [www.riobonito.pr.gov.br](http://www.riobonito.pr.gov.br) - CNPJ 95 587 770/0001-99  
Rua 7 de Setembro, 720 -Centro - 85340-000 - Rio Bonito do Iguaçu-PR -Telefax (0\*\*42) 3653-1122

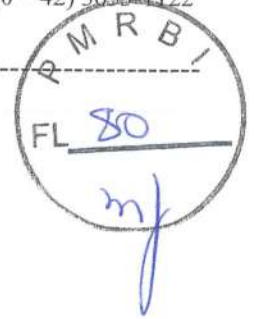

Ref.: LICITAÇÃO NA MODALIDADE PREGÃO ELETRÔNICO

Requerente: DEPARTAMENTO DE COMPRAS E LICITAÇÃO

Assunto: Pedido de Parecer Técnico.

## PARECER TÉCNICO-OPINATIVO

EMENTA: PEDIDO DE PARECER TÉCNICO JURÍDICO DE LICITAÇÃO NA MODALIDADE PREGÃO ELETRÔNICO.

Em atenção ao pedido de PARECER TÉCNICO JURÍDICO do Departamento de Compras e Licitação, dirigido a esta Procuradoria, sobre a abertura de Edital de Licitação na Modalidade Pregão, na forma eletrônica, vimos informar o que segue:

Trata-se de procedimento licitatório, sob a modalidade PREGÃO, que visa obter a aquisição de mobiliário para a Secretaria Municipal de Educação, Cultura e Esporte.

Departamento de Compras e Licitação encaminhou, a esta Procuradoria Municipal, a minuta do edital e demais documentos.

É a síntese do necessário. Passo a opinar.

Por força do art. 38, parágrafo único da Lei nº 8.666/93, em análise da documentação encaminhada, elaboro as seguintes considerações:

### 1- Das Formalidades:

- 1.1. Consta dos autos a solicitação de contratação devidamente subscrita pelo solicitante.
- 1.2. Consta no presente procedimento a justificativa da necessidade das contratações.
- 1.3. Quanto ao valor estimado para a contratação, consta pesquisa de preços do objeto a ser licitado, que serviu de parâmetro para a fixação do valor máximo, sendo de responsabilidade do Setor de Compras a cotação de preços (orçamentos) e verificação de valores.

1.4. Quanto a Reserva de Dotação Orçamentária, consta dos presentes autos a reserva de dotação orçamentária para suprir a contratação pretendida.

1.5. O presente procedimento encontra-se formalmente em ordem, devidamente autuado, com suas folhas numeradas e rubricadas pelos servidores responsáveis pela juntada dos referidos documentos, contendo o ato que designa o pregoeiro e a equipe de apoio.

### 2- Da modalidade escolhida: Pregão Eletrônico.

Parece-nos ser adequada a modalidade Pregão na forma eletrônica, por se tratar de recursos provenientes do Governo Federal para custear parte da aquisição.

### 3- Da minuta do edital e seus anexos:

A análise da minuta do edital e seus anexos não revelaram a necessidade de alterações e/ou modificações.

Conclusão:



# Prefeitura Municipal de Rio Bonito do Iguaçu

E-mail: [prefeitura@riobonito.pr.gov.br](mailto:prefeitura@riobonito.pr.gov.br) - [www.riobonito.pr.gov.br](http://www.riobonito.pr.gov.br) - CNPJ 95 587 770/0001-99  
Rua 7 de Setembro, 720 - Centro - 85340-000 - Rio Bonito do Iguaçu-PR - Telefax (0\*\*42) 3653-1122

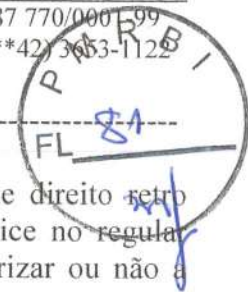

Diante do exposto, com base nos fundamentos de fato e de direito ~~seto~~ declinados, o parecer opinativo desta Procuradoria é no sentido de que não há óbice no regular desenvolvimento do referido Processo Licitatório, cabendo ao senhor Prefeito autorizar ou não a instauração do procedimento licitatório, na modalidade Pregão, na forma eletrônica.

É de se observar, no entanto, que, caso seja instaurado o procedimento licitatório, as informações concernentes ao processo de licitação tais como o aviso, editais, os resultados e todos os contratos celebrados devem ser publicados também no *site* oficial do Município de Rio Bonito do Iguaçu, na internet, consoante preceitua o art. 8º caput, § 1º e 2º da Lei nº 12.527 de 18 de novembro de 2011 e o inciso XXIX do art. 8º Decreto Municipal nº 149/2006.

É o parecer, salvo melhor juízo.

Rio Bonito do Iguaçu, 19 de abril de 2022.

**RICARDO CORSO**  
Procurador Municipal  
OAB/PR 50.287



PREFEITURA MUNICIPAL DE RIO BONITO DO IGUAÇU

CNPJ 95 587 770/0001-99

Rua 7 de Setembro, 720

- Centro

- Telefax (0\*\*42) 3653-1022

85340-000

- Rio Bonito do Iguaçu

- Paraná

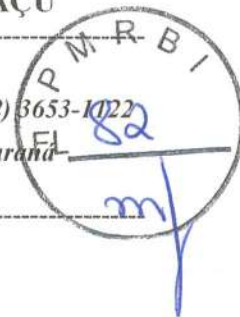

Memorando Interno

De: Pregoeiro

Para: Prefeito Municipal

Data: 19 de abril de 2022.

Ref.: Solicitação de autorização.

Considerando os memorandos e pareceres anexos, solicitamos a Vossa Senhoria, a análise e posterior autorização para licitar a já referida contratação, a qual levará a modalidade **Pregão Eletrônico**, sob o nº. **34/2022-PMRBI**.

Atenciosamente,

  
Roberto José Kwapis  
Pregoeiro

De: Gabinete do Prefeito

Para: Pregoeiro

Data: 19 de 04 de 2022.

REF.: AUTORIZAÇÃO PARA LICITAR.

Considerando as informações e pareceres contidos no presente processo, **AUTORIZO** a licitação sob a modalidade **Pregão Eletrônico nº. 34/2022-PMRBI**, que tem por objeto a aquisição de mobiliário para a Secretaria Municipal de Educação, Cultura e Esporte.

O Pregoeiro e a Equipe de Apoio são nomeados pelo Decreto nº. 008/2022, de 24/01/2022.

Obs.:

Encaminhe-se ao Departamento competente para as providências necessárias.

Atenciosamente,

  
SEZAR AUGUSTO BOVINO  
Prefeito Municipal