

P. M. R. B. I.  
FL. 301  
Edo

Prefeitura Municipal de Rio Bonito do Iguaçu,  
Secretaria Municipal de Administração  
Depto. de Compras e Licitações

Protocolo de Registro nº 2023/0003  
Data: 13/09/2023  
Assinado por: [Assinatura]

Roberta José Xwapsa  
Chefe de Administração  
Decreto 674/1999

# FACULDADE ALFA

À Prefeitura Municipal de Rio Bonito do Iguaçu/PR  
Rua 7 de Setembro, 720  
CEP 85.340-000 - Rio Bonito do Iguaçu/PR

## PROPOSTA TÉCNICA – ENVELOPE B

Município de Rio Bonito do Iguaçu/PR - TP Nº 10/2023 - DATA E HORA: dia 13 de setembro de 2023 ÀS 09h30min  
Empresa: ÔMEGA SISTEMA DE ENSINO PARANAENSE LTDA  
CNPJ: 10.718.171/0001-04 - Insc. Estadual Isenta - Fone: (44) 3055-2532 / (44) 99131-3233  
Av. Paraná, 7327 - Zona III - CEP 87502-000 - Umuarama – PR  
<http://concursos.alfaumuarama.edu.br> - [concursos@alfaumuarama.edu.br](mailto:concursos@alfaumuarama.edu.br)

**TOMADA DE PREÇOS Nº 10/2023**  
**MUNICÍPIO DE RIO BONITO DO IGUAÇU/PR****PROPOSTA TÉCNICA**

À Comissão Permanente de Licitações do Município de Rio Bonito do Iguaçu/PR

ÔMEGA SISTEMA DE ENSINO PARANAENSE LTDA, mantenedora da **FACULDADE ALFA UMUARAMA - UniALFA**, Credenciada pelo MEC, Portaria nº 1.390, de 14 de novembro de 2008, situada na Av. Paraná, nº 7327 - Zona III - Umuarama/PR, CEP 87502-000, inscrita no CNPJ: 10.718.171/0001-04, neste ato representado pelo Diretor/Procurador Sr. Dorival Marcos Rodrigues, brasileiro, solteiro, empresário, natural de Realeza/PR, portador da carteira de identidade civil RG n.º 7.208.417-9/SSP-PR e CPF 006.909.699-61, com endereço profissional na Av. Paraná, nº 7327 - Zona III - Umuarama/PR, CEP 87502-000, Apresenta a proposta técnica com a seguinte pontuação:

ESPECIFICAÇÃO	QUANT.	PONTUAÇÃO UNIT.	TOTAL DE PONTOS
<b>A- Equipe Técnica (ET):</b>			
A.1 Profissional com Especialização:	12	2,0	24,00
A.2 Profissional com Mestrado:	8	3,0	24,00
A.3 Profissional com Doutorado:	0	5,0	0,00
<b>Total item A</b>			<b>48,0</b>
<b>B- Experiência da Licitante em Universo de candidatos inscritos (EUC):</b>			
B.1 Concurso Público de 2.000 a 5.500 candidatos	11	4,0	44,00
B.2 Concurso Público de 5.501 a 10.000 candidatos	1	7,0	7,00
B.3 Concurso Público com mais de 10.000 candidatos	0	12,0	0,00
<b>Total item B</b>			<b>51,0</b>
<b>C- Experiência da Licitante em Quantidade de Concursos (EQC):</b>			
C.1 Concurso Municipal	23	1,0	23,00
C.2 Concurso Estadual	0	2,0	0,00
C.3 Concurso Federal	0	4,0	0,00
<b>Total item C</b>			<b>23,0</b>
<b>TOTAL GERAL</b>			<b>122 pontos</b>

Declaramos concordar com todas as normas do Edital TP nº 10/2023 e seus respectivos anexos.

Umuarama - PR, 12 de setembro de 2023.

DORIVAL MARCOS RODRIGUES:00690969961 Assinado de forma digital por DORIVAL MARCOS RODRIGUES:00690969961  
Dados: 2023.09.12 10:59:58 -03'00'

**DORIVAL MARCOS RODRIGUES**

RG 7.208.417-9/SSP-PR / CPF 006.909.699-61

Ômega Sistema de Ensino Paranaense Ltda

CNPJ/MF: 10.718.171/0001-04

Administrador/Proprietário



Av. Paraná, nº 7327 - Zona III - Umuarama - PR  
Fone: (44) 99131-3233 - CNPJ: 10.718.171/0001-04

 <http://concursos.alfaumuarama.edu.br> - [concursos@alfaumuarama.edu.br](mailto:concursos@alfaumuarama.edu.br)



# 2º TABELIONATO DE NOTAS

ALINE DA SILVA GALHARINI

Tabelliã

LUIZ GUSTAVO SILVA GALHARINI

Escrevente Substituto

HILDA CLAUD AZEVEDO

Escrevente

SANDRA FRASQUETTI BECCARI

Escrevente

Rua Desembargador Munhoz de Mello, 3792 • Centro Cívico • CEP 87.501-180 • Umuarama • Paraná • Fone: (44)2031-0551

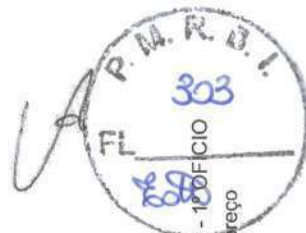

LIVRO: 235-P

TRASLADO

Controle: 0017035

FOLHA: 083/084



**PROCURAÇÃO BASTANTE QUE FAZ: OMEGA SISTEMA DE ENSINO PARANAENSE LTDA A FAVOR DE DORIVAL MARCOS RODRIGUES, NA FORMA ABAIXO DECLARADA:-**

**S A I B A M** quantos este Público Instrumento de Procuração bastante virem que, aos vinte dias do mês de janeiro do ano de dois mil e vinte e um, (20/01/2021), nesta Cidade, Município e Comarca de Umuarama, Estado do Paraná, neste Serviço Notarial, compareceu, como Outorgante:- **OMEGA SISTEMA DE ENSINO PARANAENSE LTDA**, Sociedade Empresária Limitada, inscrita no CNPJ/MF sob nº **10.718.171/0001-04**, com sede à Rua Desembargador Antonio Ferreira da Costa, nº.3596, Sala 04, centro em Umuarama-PR neste ato representada, por seu administrador **ROBERTO BIANCHI CATARIN**, brasileiro, casado, maior e capaz, empresário, filho de LUIZ CATARIN e IOLANDA BIANCHI CATARIN, portador da Cédula de Identidade RG nº **6.169.935-0/SSP/PR**, inscrito no CPF/MF sob nº **028.080.439-37**, residente e domiciliado à Rua Leonildo Stecca, nº. 2589, Apto 514, Bloco 5, Jardim Cruzeiro, Umuarama-PR; reconhecida como a própria por mim, Andressa Caroline Lira da Mota, Escrevente Autorizada, conforme os documentos que me foram apresentados, do que dou fé. E aí, pela Outorgante, me foi dito que nomeia e constitui como seu procurador:- **DORIVAL MARCOS RODRIGUES**, brasileiro, divorciado, maior e capaz, professor, filho de ALGEMIRO RODRIGUES e JACI DA SILVA RODRIGUES, portador da Cédula de Identidade RG nº **7.208.417-9/SSP/PR**, inscrito no CPF/MF sob nº **006.909.699-61**, residente e domiciliado à Rua Leonildo Stecca, nº.2589, Apt 34, Bloco 4, Jardim Cruzeiro, Umuarama-PR; ao qual confere, poderes para representar a **OUTORGANTE** junto aos Órgãos Públicos **FEDERAIS, ESTADUAIS, MUNICIPAIS, AUTARQUIAS E FUNDAÇÕES**, podendo para tanto, tratar de todos os assuntos que lhe são concernentes, judicial ou extrajudicialmente, representá-la perante as repartições públicas em geral, ministérios, secretarias e seus departamentos e onde mais preciso for e com esta se apresentar, a bem e na defesa de seus direitos e interesses, juntar, desentranhar, retirar, apresentar e assinar papéis, documentos, guias e requerimentos, certidões, certificados, alvarás de licença, formulários, realizar entrevistas, esclarecer dúvidas, apresentar provas e recursos, exclusivamente para participar em licitações públicas, fazer visitas técnicas, retirar Certificado de Registro Cadastral nos órgãos mencionados acima, participar das modalidades de Licitações Públicas: Dispensa de Licitações, Cartas Convites, Tomadas de Preço, Concorrências, Pregão Eletrônico e Presencial, podendo elaborar e assinar orçamentos, elaborar e assinar propostas para participação em licitações, elaborar e assinar declarações presentes em editais de licitações, dar lances verbais, assinar as Referidas Atas, Declarações de Responsabilidade sob autenticidade de documentos, emitir recursos, fazer impugnações, reclamações, protestos, apresentar contrarrazões, representar a **OUTORGANTE**, em todas as fases de processos de licitação, elaboração de documentação habilitação, proposta

Página 1 Selo 1812304TRAA000000042121J Consulte em <http://horus.funarpen.com.br/consultacontinua> na Página 2

*[Handwritten signatures]*

*[Handwritten signature]*

Confira os dados do ato em: <https://selodigital.tjpb.jus.br> ou Consulte o Documento em: <https://azevedobastos.not.br/documento/116302001215188606389-3>



**CARTÓRIO**  
 Autenticação Digital Código: 116302001215188606389-3  
 Data: 20/01/2021 17:14:15  
 Valor Total do Ato: R\$ 4,66  
 Selo Digital Tipo Normal C: ALA30762-ERTE;



**Cartório Azevedo Bastos**  
 Av. Presidente Epitácio Pessoa - 1145  
 Bairro dos Estados, João Pessoa - PB  
 (83) 3244-5404 - [cartorio@azevedobastos.not.br](mailto:cartorio@azevedobastos.not.br)  
<https://azevedobastos.not.br>

Valber Azevedo de M. Cavalcanti  
 Titular

TJPB



O presente documento digital foi conferido com o original e assinado digitalmente por DANILLO PINTO OLIVEIRA DE ALENCAR, em quarta-feira, 20 de janeiro de 2021 17:16:25 GMT-03:00, CNS: 06.870-0 - 100 OFICIO DE REGISTRO CIVIL DAS PESSOAS NATURAIS E TABELIONATO DE NOTAS/PB, nos termos da medida provisória N. 2.200-2 de 24 de agosto de 2001. Sua autenticidade deverá ser confirmada no endereço eletrônico [www.cenad.org.br/autenticidade](http://www.cenad.org.br/autenticidade). O presente documento digital pode ser convertido em papel por meio de autenticação no Tabelionato de Notas. Provimento nº 100/2020 CNJ - artigo 22.



# 2º TABELIONATO DE NOTAS

ALINE DA SILVA GALHARINI

Tabeliã

LUIZ GUSTAVO SILVA GALHARINI  
Escrevente Substituto

HILDA CLAUD AZEVEDO  
Escrevente

SANDRA FRASQUETTI BECCARI  
Escrevente

Rua Desembargador Munhoz de Mello, 3792 • Centro Cívico • CEP 87.501-180 • Umuarama • Paraná • Fone: (44)2031-0551



Controle: 0017035

LIVRO: 235-P

TRASLADO

FOLHA: 083/084

técnicas e financeiras, assinar contratos com órgãos públicos decorrentes de processos licitatórios, renunciar prazos, enfim, praticar todos e quaisquer atos necessários para a boa prática e fiel cumprimento do presente mandato, podendo ainda passar autorização para que outros participem em processos licitatórios. praticar finalmente, todos os demais atos necessários e indispensáveis ao fiel e cabal desempenho do presente mandato, **PODENDO SUBSTABELECEM. Pela Outorgante, foi-me dito, ainda, que a presente outorga tem validade de 04 (quatro) anos, expirando, então, a sua eficácia. (sob minuta)** Em atendimento ao Provimento n. 42, de 31 de outubro de 2014, do Conselho Nacional de Justiça, esta Serventia encaminhará cópia autenticada deste Instrumento Público à Junta Comercial de Umuarama-PR, sendo que as despesas com autenticação(ões) de cópia(s) e remessa via carta registrada pelo Correios foram autorizadas pelo(a) Outorgante(s), na forma representada. Pela Outorgante, me foi dito, finalmente, que aceita esta procuração em todos os seus expressos termos, tal qual se acha redigida. Assim o disse, do que dou fé. A pedido, lavrei-lhe a presente procuração que, depois de lida e achada em tudo conforme, outorga, aceita e assina. Dispensada as Testemunhas Instrumentárias, nos termos do artigo 676, do CN/CGJ/PR. Digitado por, Andressa Caroline Lira da Mota, Escrevente Autorizada, tudo perante mim Andressa Caroline Lira da Mota, Escrevente Autorizada, que digitei. O presente ato acha-se protocolado sob nº. 0000070/2021 no livro de Protocolo Geral deste Ofício de Notas. Eu, (a.), Andressa Caroline Lira da Mota, Escrevente Autorizada, que a escrevi. Eu, (a.), Aline da Silva Galharini, Tabeliã que a fiz digitar, subscrevi, dou fé e assino. Emolumentos: R\$83,46(VRC 384,62), Funrejus: R\$20,87, Selo: R\$1,60, Outorgante/Outorgado Adicional: Não incide, FUNDEP: R\$4,17, ISSQN: R\$2,09. Total: R\$112,19.Selo Digital Nº 1812304PRAA0000000020021Z. Umuarama-PR, 20 de janeiro de 2021. (aa.) OMEGA SISTEMA DE ENSINO PARANAENSE LTDA, ROBERTO BIANCHI CATARIN, Representante da outorgante. Aline da Silva Galharini, Tabeliã.. Nada mais. Traslada em seguida, confere em tudo com o original, ao qual me reporto e dou fé. Eu, Andressa Caroline Lira da Mota, Escrevente Autorizada, que a trasladei, conferi, subscrevo, dou fé e assino em público e raso.

Em Testº JA da Verdade

Umuarama-PR, 20 de janeiro de 2021



Andressa Caroline Lira da Mota  
Escrevente Autorizada



Página 2 Selo 1812304TRAA0000000042121J Consulte em <http://horus.funarpen.com.br/consulta> Última Página

Confira os dados do ato em: <https://selodigital.tjpb.jus.br> ou Consulte o Documento em: <https://azevedobastos.net.br/documento/116302001215188606389>



**CARTÓRIO** Autenticação Digital Código: 116302001215188606389-4  
Data: 20/01/2021 17:14:15  
Valor Total do Ato: R\$ 4,66  
Selo Digital Tipo Normal C: ALA30763-5NFD;



**Cartório Azevêdo Bastos**  
Av. Presidente Epitácio Pessoa - 1145  
Bairro dos Estados, João Pessoa - PB  
(83) 3244-5404 - [cartorio@azevedobastos.net.br](mailto:cartorio@azevedobastos.net.br)  
<https://azevedobastos.net.br>

Válter Azevêdo de M. Cavalcanti  
Titular



O presente documento digital foi conferido com o original e assinado digitalmente por DANILLO PINTO OLIVEIRA DE ALENCAR, em quarta-feira, 20 de janeiro de 2021 17:16:25 GMT-03:00, CNS: 06.870-0 - 1º Ofício DE REGISTRO CIVIL DAS PESSOAS NATURAIS E TABELIONATO DE NOTAS/PB, nos termos da medida provisória N. 2.200-2 de 24 de agosto de 2001. Sua autenticidade deverá ser confirmada no endereço eletrônico [www.cenad.org.br/autenticidade](http://www.cenad.org.br/autenticidade). O presente documento digital pode ser convertido em papel por meio de autenticação no Tabelionato de Notas. Provimento nº 100/2020 CNJ - artigo 22.

**VÁLIDA EM TODO O TERRITÓRIO NACIONAL**

REGISTRO GERAL: **7.208.417-9** DATA DE EXPEDIÇÃO: 29/08/2018

NOME: **DORIVAL MARCOS RODRIGUES**

FILIAÇÃO: ALGEMIRO RODRIGUES  
JACI DA SILVA RODRIGUES

NATURALIDADE: REALEZA/PR DATA DE NASCIMENTO: 12/08/1980

DOC. ORIGEM: COMARCA=REALEZA/PR, DA SEDE  
C.NASC=2904, LIVRO=3A, FOLHA=266

CPF: 006.909.699-61

CURITIBA/PR

*Marcus Vinicius da Costa Michelotto*  
MARCUS VINICIUS DA COSTA MICHELOTTO  
ASSINATURA DO DIRETOR

É PROIBIDO PLASTIFICAR

**LEI Nº 7.116 DE 29/08/83**

P. M. A. B. I.

FL 306

100

350-18-03146

**REPÚBLICA FEDERATIVA DO BRASIL**

SECRETARIA DE ESTADO DA SEGURANÇA PÚBLICA  
E ADMINISTRAÇÃO PENITENCIÁRIA  
INSTITUTO DE IDENTIFICAÇÃO DO PARANÁ

**RG: 7.208.417-9**



POLEGAR DIREITO



*Dorival Marcos Rodrigues*  
ASSINATURA DO TITULAR

**CARTEIRA DE IDENTIDADE**

*mlb*

*Angela*

O presente documento digital foi conferido com o original e assinado digitalmente por DANILLO PINTO OLIVEIRA DE ALENCAR, em quarta-feira, 20 de janeiro de 2021 17:16:25 GMT-03:00, CNS: 06.870-0- 1º OFÍCIO DE REGISTRO CIVIL DAS PESSOAS NATURAIS E TABELIONATO DE NOTAS/PB, nos termos da medida provisória N. 2.200-2 de 24 de agosto de 2001. Sua autenticidade deverá ser confirmada no endereço eletrônico [www.cenad.org.br/autenticidade](http://www.cenad.org.br/autenticidade). O presente documento digital pode ser convertido em papel por meio de autenticação no Tabelionato de Notas. Provisório nº 100/2020 CNJ - artigo 22.

Confira os dados do ato em: <https://selodigital.tjpb.jus.br> ou Consulte o Documento em: <https://azevedobastos.not.br/documento/116302001215188606389>



**CARTÓRIO**  
Autenticação Digital Código: 116302001215188606389-5  
Data: 20/01/2021 17:14:15  
Valor Total do Ato: R\$ 4,66  
Selo Digital Tipo Normal C: ALA30764-CW3T;



**Cartório Azevêdo Bastos**  
Av. Presidente Epitácio Pessoa - 1145  
Bairro dos Estados, João Pessoa - PB  
(83) 3244-5404 - [cartorio@azevedobastos.not.br](mailto:cartorio@azevedobastos.not.br)  
<https://azevedobastos.not.br>

Valber Azevêdo de M. Cavalcanti  
Titular

TJPB





REPÚBLICA FEDERATIVA DO BRASIL  
ESTADO DA PARAÍBA  
CARTÓRIO AZEVEDO BASTOS  
FUNDADO EM 1888

PRIMEIRO REGISTRO CIVIL DE NASCIMENTO E ÓBITOS E PRIVATIVO DE CASAMENTOS, INTERDIÇÕES E TUTELAS DA COMARCA DE JOÃO PESSOA

Av. Epitácio Pessoa, 1145 Bairro dos Estados 58030-00, João Pessoa PB  
Tel.: (83) 3244-5404 / Fax: (83) 3244-5484  
<http://www.azevedobastos.not.br>  
E-mail: [cartorio@azevedobastos.not.br](mailto:cartorio@azevedobastos.not.br)



**DECLARAÇÃO DE SERVIÇO DE AUTENTICAÇÃO DIGITAL**

O Bel. Válber Azevêdo de Miranda Cavalcanti, Oficial do Primeiro Registro Civil de Nascimentos e Óbitos e Privativo de Casamentos, Interdições e Tutelas com atribuição de autenticar e reconhecer firmas da Comarca de João Pessoa Capital do Estado da Paraíba, em virtude de Lei, etc...

DECLARO ainda que, para garantir transparência e segurança jurídica de todos os atos oriundos da atividade Notarial e Registral no Estado da Paraíba, foi instituído pela Lei Nº 10.132, de 06 de novembro de 2013, a aplicação obrigatória de um Selo Digital de Fiscalização Extrajudicial em todos os atos de notas e registro, composto de um código único (por exemplo: Selo Digital: ABC12345-X1X2) e dessa forma, cada autenticação processada pela nossa Serventia pode ser verificada e confirmada tantas vezes quanto for necessário através do site do Tribunal de Justiça do Estado da Paraíba, endereço <https://corregedoria.tjpb.jus.br/selo-digital/>.

A autenticação digital do documento faz prova de que, na data e hora em que ela foi realizada, a empresa OMEGA SISTEMA DE ENSINO PARANAENSE LTDA tinha posse de um documento com as mesmas características que foram reproduzidas na cópia autenticada, sendo da empresa OMEGA SISTEMA DE ENSINO PARANAENSE LTDA a responsabilidade, única e exclusiva, pela idoneidade do documento apresentado a este Cartório.

Nesse sentido, declaro que a OMEGA SISTEMA DE ENSINO PARANAENSE LTDA assumiu, nos termos do artigo 8º, §1º, do Decreto nº 10.278/2020, que regulamentou o artigo 3º, inciso X, da Lei Federal nº 13.874/2019 e o artigo 2º-A da Lei Federal 12.682/2012, a responsabilidade pelo processo de digitalização dos documentos físicos, garantindo perante este Cartório e terceiros, a sua autoria e integridade.

De acordo com o disposto no artigo 2º-A, §7º, da Lei Federal nº 12.682/2012, o documento em anexo, identificado individualmente em cada Código de Autenticação Digital<sup>1</sup> ou na referida sequência, poderá ser reproduzido em papel ou em qualquer outro meio físico.

Esta DECLARAÇÃO foi emitida em 20/01/2021 17:23:11 (hora local) através do sistema de autenticação digital do Cartório Azevêdo Bastos, de acordo com o Art. 1º, 10º e seus §§ 1º e 2º da MP 2200/2001, como também, o documento eletrônico autenticado contendo o Certificado Digital do titular do Cartório Azevêdo Bastos, poderá ser solicitado diretamente a empresa OMEGA SISTEMA DE ENSINO PARANAENSE LTDA ou ao Cartório pelo endereço de e-mail [autentica@azevedobastos.not.br](mailto:autentica@azevedobastos.not.br) Para informações mais detalhadas deste ato, acesse o site <https://autdigital.azevedobastos.not.br> e informe o Código de Autenticação Digital

Esta Declaração é válida por tempo indeterminado e está disponível para consulta em nosso site.

<sup>1</sup>Código de Autenticação Digital: 116302001215188606389-1 a 116302001215188606389-5

<sup>2</sup>Legislações Vigentes: Lei Federal nº 8.935/94, Lei Federal nº 10.406/2002, Medida Provisória nº 2200/2001, Lei Federal nº 13.105/2015, Lei Estadual nº 8.721/2008, Lei Estadual nº 10.132/2013, Provimento CGJ Nº 003/2014 e Provimento CNJ Nº 100/2020.

O referido é verdade, dou fé.

**CHAVE DIGITAL**

00005b1d734fd94f057f2d69fe6bc05b5616c600a60ad822126be683658c9c4a6e853c0259e32518f0534c5cbb0b51e170e12f6d019ca0b84723b6fd3c0141731c9884d82761f8718077f56cee0c1da4

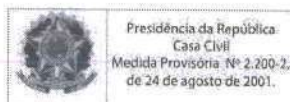



**TOMADA DE PREÇOS Nº 10/2023**  
**MUNICÍPIO DE RIO BONITO DO IGUAÇU/PR**

**A- Equipe Técnica (ET):**

*miha*

*Angela*



**TOMADA DE PREÇOS Nº 10/2023**  
**MUNICÍPIO DE RIO BONITO DO IGUAÇU/PR****ANEXO VII - RELAÇÃO NOMINAL DA EQUIPE TÉCNICA**

À Comissão Permanente de Licitações do Município de Rio Bonito do Iguaçu/PR

ÔMEGA SISTEMA DE ENSINO PARANAENSE LTDA, mantenedora da **FACULDADE ALFA UMUARAMA - UniALFA**, Credenciada pelo MEC, Portaria nº 1.390, de 14 de novembro de 2008, situada na Av. Paraná, nº 7327 - Zona III - Umuarama/PR, CEP 87502-000, inscrita no CNPJ: 10.718.171/0001-04, neste ato representado pelo Diretor/Procurador Sr. Dorival Marcos Rodrigues, brasileiro, solteiro, empresário, natural de Realeza/PR, portador da carteira de identidade civil RG n.º 7.208.417-9/SSP-PR e CPF 006.909.699-61, com endereço profissional na Av. Paraná, nº 7327 - Zona III - Umuarama/PR, CEP 87502-000, DECLARA que os professores abaixo relacionados, fazem parte da equipe técnica organizadora de Concurso.

**Pós-Graduação**

NOME	FORMAÇÃO
Prof. Esp. Ana Paula Oliveira Becker Alvarenga RG: 6.055.178-2 CPF: 004.053.849-47	Formada em Psicologia, com especialização em Psicologia do Trabalho.
Prof. Esp. Anselmo Luiz Pedrangelo RG: 4.635.857-0 CPF: 832.515.109-91	Formado em Ciências Contábeis, com especialização em Administração de empresas e em Docência do Ensino Superior, com registro no Conselho Regional de Contabilidade CRC-PR 071010/O-2
Prof. Esp. Celso Ferrari Júnior RG: 7.301.292-9/ SSP-PR CPF: 006.199.839-73	Formado em administração, com especialista em Gestão Estratégica de Marketing.
Prof. Esp. Clovis Aparecido Alves Palozzi RG: 4091249-5 CPF: 577.018.149-49	Formado em administração de Empresa, com especialização em Marketing e em Prática Docente, Mestre em Administração de Agronegócios e Doutorado em Administração de Empresas, com registro no Conselho Regional de Administração CRA-PR nº 15088.
Profª. Esp. Deborah Zarth Demenech RG 8.050.182-0/SSP-PR CPF 040.718.549-60	Graduada em Pedagogia e Fonoaudiologia, com especialização em Educação de Pessoas com Necessidades Educacionais na Educação Inclusiva.
Prof. Esp. Dorival Marcos Rodrigues RG: 7.208.417-9 CPF: 006.909.699-61	Formado em História com Especialização em Educação Especial atendimento às necessidades especiais e Gestão Escolar e Gestão Escolar, Supervisão, Orientação e Coordenação.
Prof. Esp. Eduardo Lavagnini RG: 6.232.781-2 CPF: 005.803.079-48	Formado em Matemática, com Especialização em Gestão e Educação Ambiental.
Prof. Esp. Elon Kaleb Ribas Volpi RG: 6051962-5 CPF: 017.175.219-83	Formado em Direito, com especialização em Direito Processual e Direito Público, com registro na Ordem dos Advogados do Brasil - OAB/PR nº. 48.880
Prof. Esp. Emilli Thais Praxedes RG: 11.038.774-1/SSP-PR CPF: 076.566.719-35	Graduada em Enfermagem, com especialização em Enfermagem em Nefrologia, com registro no COREN PR 000.506.814
Prof. Esp. Marcio Alves da Costa RG: 13.097.715-4 CPF: 250.079.258-70	Tecnólogo em Sistemas para Internet, Graduado em Educação Física Escolar, com especialização em Educação Física Escolar e em Educação Especial.
Prof. José Sebastião Garcia RG: 2.043.311-6 CPF: 076.055.698-90	Graduado em Engenharia Mecânica, com especialização em Metodologia do Ensino Superior.

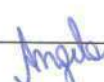
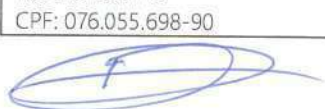

Av. Paraná, nº 7327 - Zona III - Umuarama - PR

Fone: (44) 99131-3233 - CNPJ: 10.718.171/0001-04

<http://concursos.alfaumuarama.edu.br> - [concursos@alfaumuarama.edu.br](mailto:concursos@alfaumuarama.edu.br)DORIVAL MARCOS  
RODRIGUES:00690969961Assinatura de forma digital por Dorival  
MARCOS RODRIGUES em 06/12/2023 10:50

**TOMADA DE PREÇOS Nº 10/2023**  
**MUNICÍPIO DE RIO BONITO DO IGUAÇU/PR**

Profª. Esp. Lisiani Elizabete Rodrigues RG: 5.280.110-9 CPF: 880.476.799-53	Formada em Serviço Social, com especialização em Psicopedagogia Clínica e Institucional, com registro no Conselho Regional de Serviço Social nº AM-7018.
---	--

**Mestrado**

NOME	FORMAÇÃO
Prof. Ms. Alberi Antonio Daubermann R.G. 3.476.648-7 CPF 398.268.050-68	Formado Ciências Econômicas e Mestrado em Engenharia de Produção, com registro no Conselho Regional de Economia – Corecon/PR n.º7.288
Prof. Ms. Anderson Mine Fernandes RG: 6.689.963-2 CPF: 027.844.649-38	Formado em Tecnologia em Processamento de Dados, com especialização em Comércio Eletrônico e Mestrado em Informática.
Prof. Msc. Cesar Augusto Lustosa RG: 7543109-0/SSP-PR CPF: 029.213.529-74	Graduado em geografia, especialização em desenvolvimento regional e dinâmica ambiental e Mestrado em Geografia.
Prof. Msc. Giovane Douglas Zanin RG: 6.486.300-2 CPF: 018.352.269-90	Formado em Farmácia/Bioquímica, com pós-graduação em Formulações Farmacêuticas, e Mestrado em Ciências Farmacêuticas, com registro no Conselho Regional de Farmácia, sob. nº 12066.
Profª. Msc. Juliana de Andrade Vilas Boas RG 6.667.369-3/SSP-PR CPF 027.136.499-86	Graduada em Psicologia, com Especialização em Filosofia e mestrado em Comunicação e Linguagens.
Profª. Msc. Juliane Mayer Grigoletto RG 4.135.583-2/SSP-PR CPF 930.844.479-34	Graduada em Direito, com Especialização em Direito Civil e Processual Civil, Especialização em Análise Criminal, Especialização em Direito Imobiliário Notarial e Registral, Especialização em Gestão Pública e Mestrado em Ciências Sociais Aplicadas.
Profª. Ms Miriam Cristina Triches Reisdorfer RG 3.740.754-2 CPF 603.684.389-53	Formada em Enfermagem, com especialização em Enfermagem do Trabalho e mestrado em Engenharia de Produção, com registro no Conselho Federal de Enfermagem sob n.º 47.171 COREN/PR.
Prof. Ms. Roberto Bianchi Catarin RG: 6.169.935-0 CPF: 028.080.439-37	Formado em Comunicação Social, Pós-graduação em MBA Marketing e Docência do Ensino Superior e Mestrado em Comunicação Social.

Declaramos concordar com todas as normas do Edital TP nº 10/2023 e seus respectivos anexos.

**DORIVAL MARCOS**  
RODRIGUES:00690969961

Assinado de forma digital por DORIVAL MARCOS  
RODRIGUES:00690969961  
Dados: 2023.09.12 10:59:08 -03'00'

Umuarama - PR, 12 de setembro de 2023.

**DORIVAL MARCOS RODRIGUES**  
RG 7.208.417-9/SSP-PR / CPF 006.909.699-61  
Ômega Sistema de Ensino Paranaense Ltda  
CNPJ/MF: 10.718.171/0001-04  
Diretor/Procurador





**TOMADA DE PREÇOS Nº 10/2023**  
**MUNICÍPIO DE RIO BONITO DO IGUAÇU/PR**

**ESPECIALIZAÇÃO**



**CONTRATO PARTICULAR DE PRESTAÇÃO DE SERVIÇOS AUTÔNOMOS  
DE RESPONSABILIDADE TÉCNICA POR TEMPO INDETERMINADO**

**CONTRATANTE:** OMEGA SISTEMA DE ENSINO PARANAENSE LTDA, mantenedora da FACULDADE ALFA UMUARAMA, Credenciada pelo MEC, Portaria nº 1.390, de 14 de novembro de 2008, situada na Rua Desembargador Antonio Franco Ferrelra da Costa, 3596, sala 04, Umuarama/PR, CEP 87.501-200, CNPJ: 10.718.171/0001-04, neste ato representado pelo Sócio/Administrador Sr. Dorival Marcos Rodrigues, brasileiro, solteiro, empresário, natural de Realeza/PR, portador da carteira de identidade civil RG nº 7.208.417-9/SSP-PR e CPF 006.909.699-61, residente e domiciliado na Desembargador Antônio Franco Ferreira da Costa, 3596, fundos, Umuarama/PR, CEP 87.501-200.

**CONTRATADO (A):** Profª. Esp. Ana Paula Oliveira Becker Alvarenga, brasileira, casada, Bacharel em Psicologia, com especialização em Psicologia do Trabalho, portadora do RG: 6.055.178-2, e CPF: 004.053.849-47, residente na Rua Santa Catarina, n.º 3741, Bairro: Zona II, Umuarama/PR.

**CLÁUSULA PRIMEIRA – DO OBJETO:** objeto do presente contrato é a elaboração de questões inéditas objetivas, com cinco alternativas e uma única correta e questões discursivas relacionado à sua formação acadêmica para concursos realizados pela Faculdade Alfa Umuarama e a participação em bancas examinadoras de provas de títulos, práticas e provas de desempenho didático para os Concursos Públicos, Processos Seletivos e Vestibulares organizados pela contratante.

**CLÁUSULA SEGUNDA – DA REMUNERAÇÃO:** O valor contratual será convencionado entre as partes em cada serviço demandado, levando em consideração as peculiaridades de cada serviço.

**CLÁUSULA TERCEIRA – DA VIGÊNCIA:** O presente contrato é firmado por prazo indeterminado, passando a vigorar a partir da data da assinatura deste, que poderá ser rescindido mediante notificação a outra por escrito com prazo mínimo de 30 (trinta) dias de antecedência.

**CLÁUSULA QUARTA – DO REGIME JURÍDICO:** As partes declaram não haver entre si vínculo empregatício, tendo o (a) **CONTRATADO (A)** plena autonomia na prestação dos serviços, desde que prestados conforme as condições ora pactuadas.

**CLÁUSULA QUINTA – DO FORO DE ELEIÇÃO:** As partes elegem o foro da Comarca de Umuarama - PR, para qualquer demanda judicial relativa ao presente contrato, com exclusão de qualquer outro.

E por estarem justas e contratadas, na melhor forma de direito, as partes assinam o presente instrumento em 02 (duas) vias originais e de igual teor e forma, na presença das testemunhas que também o assinam, dando tudo por bom, firme e valioso.

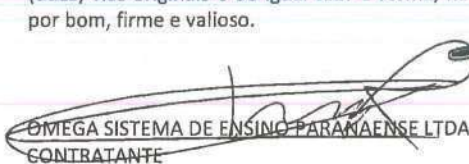
  
OMEGA SISTEMA DE ENSINO PARANAENSE LTDA  
CONTRATANTE

  
TESTEMUNHA: Cleber Cesar Gualberto  
RG nº 9.231.158/SSP-PR

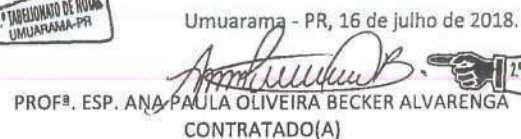
Umuarama - PR, 16 de julho de 2018.  
  
PROFª. ESP. ANA PAULA OLIVEIRA BECKER ALVARENGA  
CONTRATADO(A)

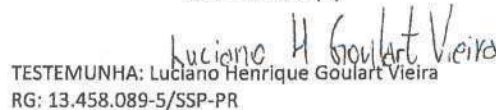
  
TESTEMUNHA: Luciano Henrique Goulart Vieira  
RG: 13.458.089-5/SSP-PR

Rua Desembargador Antonio Franco Ferrelra da Costa, 3596 - Umuarama - PR  
Fone: (44) 99131-3233 - CNPJ: 10.718.171/0001-04  
<http://concursos.alfaumuarama.edu.br> - [concursos@alfaumuarama.edu.br](mailto:concursos@alfaumuarama.edu.br)



O presente documento digital foi conferido com o original e assinado digitalmente por Válber Azevêdo de Miranda Cavalcanti, em quarta-feira, 20 de janeiro de 2021 11:09:56 GMT-03:00, CNS: 06.870-0 - 1º OFÍCIO DE REGISTRO CIVIL DAS PESSOAS NATURAIS E TABELIONATO DE NOTAS/PB, nos termos da medida provisória N. 2.200-2 de 24 de agosto de 2001. Sua autenticidade deverá ser confirmada no endereço eletrônico [www.cenad.org.br/autenticidade](http://www.cenad.org.br/autenticidade). O presente documento digital pode ser convertido em papel por meio de autenticação no Tabelionato de Notas. Provimto nº 100/2020 CNJ - artigo 22.



**2º CARTÓRIO DE Notas** ALINE DA SILVA GALHARINI, Tab. de Notas, Ins. nº 38/2017, Umuarama-PR. R. Dr. Váber Azevêdo de M. Cavalcanti, Ins. nº 3244-5404, Umuarama-PR.

Selo CH27y.ddsfc.xb4VG, Controle: MsfGa.hhb8U Valide em [www.funarpen.com.br](http://www.funarpen.com.br) /Reconheço por **SEMELHANÇA (por solicitação da parte)** as assinaturas de **DORIVAL MARCOS RODRIGUES, ANA PAULA OLIVEIRA BECKER ALVARENGA, Dou** fé. Umuarama-PR, 06/12/2020. FILP3YJG6-282869-18.

*Aline da Silva Galharini*  
Cristina Maria Silva Galharini -  
Escritoriente Autorizada



Confira os dados do ato em: <https://selodigital.tjpb.jus.br> ou Consulte o Documento em: <https://azevedobastos.not.br/documento/116302001214678163971>



**CARTÓRIO** Autenticação Digital Código: 116302001214678163971-9  
Data: 20/01/2021 11:07:32  
Valor Total do Ato: R\$ 4,66  
Selo Digital Tipo Normal C: ALA29278-LGCO;



**Cartório Azevêdo Bastos**  
Av. Presidente Epitácio Pessoa - 1145  
Baixo dos Estados, João Pessoa - PB  
(83) 3244-5404 - [cartorio@azevedobastos.not.br](mailto:cartorio@azevedobastos.not.br)  
<https://azevedobastos.not.br>

*Váber Azevêdo de M. Cavalcanti*  
Váber Azevêdo de M. Cavalcanti  
Titular

TJPB



O presente documento digital foi conferido com o original e assinado digitalmente por Váber Azevêdo de Miranda Cavalcanti, em quarta-feira, 20 de janeiro de 2021 11:09:56 GMT-03:00, CNS: 06.870-0 - 1º OFÍCIO DE REGISTRO CIVIL DAS PESSOAS NATURAIS E TABELIONATO NOTARIAL, nos termos da medida provisória N. 2.200-2 de 24 agosto 2001. Sua autenticidade deverá ser confirmada no endereço eletrônico [www.cenad.org.br/autenticidade](http://www.cenad.org.br/autenticidade). O presente documento digital pode ser convertido em papel por meio de autenticação no Tabelionato de Notas. Provimento nº 100/2020 CNJ - artigo 22.

## CURRICULUM - FORMAÇÃO DOCENTE

### DADOS PESSOAIS:

Nome: Profª. Esp. Ana Paula Oliveira Becker Alvarenga  
Endereço: Rua Santa Catarina, n.º 3741, Bairro: Zona II  
Umuarama/PR.

### FORMAÇÃO ACADÊMICA/TITULAÇÃO:

Graduação: Psicologia  
Instituição: Universidade Paranaense - Unipar  
Ano de conclusão: 2001

Especialização: Psicologia do Trabalho  
Instituição: Universidade Federal do Paraná - UFPR  
Ano de conclusão: 2002

Especialização: Gestão Empresarial  
Instituição: Universidade Paranaense - Unipar  
Ano de conclusão: 2018

### ATUAÇÃO PROFISSIONAL:

Órgão: FACULDADE ALFA UMUARAMA  
Profissão/Função: Professor/Elaborador de provas  
Período: 2018 - atualmente

Declaro que faço parte da equipe técnica de Concursos da Faculdade Alfa Umuarama, desde 16 de julho de 2018, responsabilizando-me pelas informações prestadas nesse currículo.

Umuarama/PR, 16 de julho de 2018.

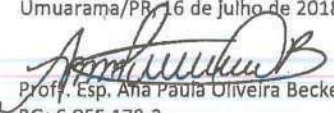
  
Profª. Esp. Ana Paula Oliveira Becker Alvarenga  
RG: 6.055.178-2  
CPF: 004.053.849-47.

Rua Desembargador Antonio Franco Ferrelra da Costa, 3596 - Umuarama - PR  
Fone: (44) 99131-3233 - CNPJ: 10.718.171/0001-04  
<http://concursos.alfaumuarama.edu.br> - [concursos@alfaumuarama.edu.br](mailto:concursos@alfaumuarama.edu.br)

Confira os dados do ato em: <https://selodigital.tjpb.jus.br> ou Consulte o Documento em: <https://azevedobastos.not.br/documento/116302001214678163971>



CARTÓRIO

Autenticação Digital Código: 116302001214678163971-10  
Data: 20/01/2021 11:07:32  
Valor Total do Ato: R\$ 4,66  
Selo Digital Tipo Normal C: ALA29279-DS41;



CNPJ: 06.870-4

**Cartório Azevêdo Bastos**  
Av. Presidente Epitácio Pessoa - 1145  
Bairro dos Estados, João Pessoa - PB  
(83) 3244-6404 - [cartorio@azevedobastos.not.br](mailto:cartorio@azevedobastos.not.br)  
<https://azevedobastos.not.br>

  
Válber Azevêdo de M. Cavalcanti  
Titular

TJPB



O presente documento digital foi conferido com o original e assinado digitalmente por Válber Azevêdo de Miranda Cavalcanti, em quarta-feira, 20 de janeiro de 2021 11:09:56 GMT-03:00, CNS: 06.870-0 - 1º OFÍCIO DE REGISTRO CIVIL DAS PESSOAS NATURAIS E TABELIONATO DE NOTAS/PB, nos termos da medida provisória N. 2.200-2 de 24 de agosto de 2001. Sua autenticidade deverá ser confirmada no endereço eletrônico [www.cenad.org.br/autenticidade](http://www.cenad.org.br/autenticidade). O presente documento digital pode ser convertido em papel por meio de autenticação no Tabelaionato de Notas. Provimto nº 100/2020 CNJ - artigo 22.

P. M. R. O. I.  
FL 314  
Lotto

**2º CARTÓRIO DE NOTAS**  
Aline da Silva Galharini  
Tabela de Notas  
Dec. Jud. N.º 38/2017  
UMUARAMA - PARANÁ

Selo CH27y.dd5Fc.xb4VG, Controle: MsfGg.hhb9U Valide em [www.funarpen.com.br](http://www.funarpen.com.br) /Reconheço por **SEMELHANÇA (por solicitação da parte)** as assinaturas de **DORIVAL MARCOS RODRIGUES, ANA PAULA OLIVEIRA BECKER ALVARENGA**. Dou fé. Umuarama-PR, 06/12/2019. FILP3YJG6-282869-10.

*Aline da Silva Galharini*  
Cristina Maria Silva Galharini -  
Escrevente Autorizada



O presente documento digital foi conferido com o original e assinado digitalmente por Válber Azevêdo de Miranda Cavalcanti, em quarta-feira, 20 de janeiro de 2021 11:09:56 GMT-03:00, CNS: 06.870-0 - 1º OFÍCIO DE REGISTRO CIVIL DAS PESSOAS NATURAIS E TABELIONATO DE NOTAS/PB, nos termos da medida provisória N. 2.200-2 de 24 de agosto de 2001. Sua autenticidade deverá ser confirmada no endereço eletrônico [www.cenad.org.br/autenticidade](http://www.cenad.org.br/autenticidade). O presente documento digital pode ser convertido em papel por meio de autenticação no Tabelionato de Notas. Provedor nº 100/2020 CNJ - artigo 22.

*[Handwritten signatures]*

Confira os dados do ato em: <https://selodigital.tjpb.jus.br> ou Consulte o Documento em: <https://azevedobastos.not.br/documento/116302001214678163971>



**CARTÓRIO**  
Autenticação Digital Código: 116302001214678163971-9  
Data: 20/01/2021 11:07:32  
Valor Total do Ato: R\$ 4,66  
Selo Digital Tipo Normal C: ALA29278-LGCO;



**Cartório Azevêdo Bastos**  
Av. Presidente Epitácio Pessoa - 1145  
Bairro dos Estados, João Pessoa - PB  
(83) 3244-2404 - [cartorio@azevedobastos.not.br](mailto:cartorio@azevedobastos.not.br)  
<http://azevedobastos.not.br>

Válber Azevêdo de M. Cavalcanti  
Titular



TJPB



**FACULDADE ALFA UMUARAMA**  
Credenciada pela Portaria nº. 1.390 de 14 de novembro de 2008  
Rua Desembargador Antonio Franco Ferrelra da Costa, 3596 - Umuarama - PR  
CNPJ/MF: 10.718.171/0001-04

## CURRICULUM - FORMAÇÃO DOCENTE

### DADOS PESSOAIS:

Nome: Profª. Esp. Ana Paula Oliveira Becker Alvarenga  
Endereço: Rua Santa Catarina, n.º 3741, Bairro: Zona II  
Umuarama/PR.

### FORMAÇÃO ACADÊMICA/TITULAÇÃO:

Graduação: Psicologia  
Instituição: Universidade Paranaense - Unipar  
Ano de conclusão: 2001

Especialização: Psicologia do Trabalho  
Instituição: Universidade Federal do Paraná - UFPR  
Ano de conclusão: 2002

Especialização: Gestão Empresarial  
Instituição: Universidade Paranaense - Unipar  
Ano de conclusão: 2018

### ATUAÇÃO PROFISSIONAL:

Órgão: FACULDADE ALFA UMUARAMA  
Profissão/Função: Professor/Elaborador de provas  
Período: 2018 - atualmente

Declaro que faço parte da equipe técnica de Concursos da Faculdade Alfa Umuarama, desde 16 de julho de 2018, responsabilizando-me pelas informações prestadas nesse currículo.

Umuarama/PR, 16 de julho de 2018.

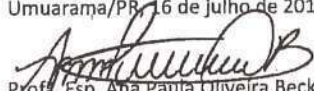
  
Profª. Esp. Ana Paula Oliveira Becker Alvarenga  
RG: 6.055.178-2  
CPF: 004.053.849-47.

Rua Desembargador Antonio Franco Ferrelra da Costa, 3596 - Umuarama - PR  
Fone: (44) 99131-3233 - CNPJ: 10.718.171/0001-04  
<http://concursos.alfaumuarama.edu.br> - [concursos@alfaumuarama.edu.br](mailto:concursos@alfaumuarama.edu.br)

Confira os dados do ato em: <https://selodigital.tjpb.jus.br> ou Consulte o Documento em: <https://azevedobastos.not.br/documento/116302001214678163971>



**CARTÓRIO**  
Autenticação Digital Código: 116302001214678163971-10  
Data: 20/01/2021 11:07:32  
Valor Total do Ato: R\$ 4,66  
Selo Digital Tipo Normal C: ALA29279-DS4I;



**Cartório Azevêdo Bastos**  
Av. Presidente Epitácio Pessoa - 1145  
Bairro dos Estados, João Pessoa - PB  
(83) 3244-5404 - [cartorio@azevedobastos.not.br](mailto:cartorio@azevedobastos.not.br)  
<https://azevedobastos.not.br>

  
Váber Azevêdo de M. Cavalcanti  
Titular

**TJPB**



O presente documento digital foi conferido com o original e assinado digitalmente por Váber Azevêdo de Miranda Cavalcanti, em quarta-feira, 20 de janeiro de 2021 11:09:56 GMT-03:00, CNS: 06.870-0 - 1º OFÍCIO DE REGISTRO CIVIL DAS PESSOAS NATURAIS E TABELIONATO NOTAS, nos termos da medida provisória N. 2.200-2 de 24 de agosto de 2001. Sua autenticidade deverá ser confirmada no endereço eletrônico [www.cenad.org.br/autenticidade](http://www.cenad.org.br/autenticidade). O presente documento digital pode ser convertido em papel por meio de autenticação no Tabelionato de Notas. Provedimento nº 100/2020 CNJ - artigo 22.



# Certificado de Especialização

A Pró-Reitora de Pesquisa e Pós-Graduação da Universidade Federal do Paraná, no uso de suas atribuições, tendo em vista a competência que lhe foi delegada pela Portaria n.º 018, de 27 de abril de 2006, confere a

**ANA PAULA OLIVEIRA BECKER**

nascida em 20 de março de 1978, em Umuarama-PR, o Certificado de Conclusão do Curso de **ESPECIALIZAÇÃO EM PSICOLOGIA DO TRABALHO**, realizado no período de março de 2001 a junho de 2002, com uma carga horária de 415 horas, autorizado pelo Parecer n.º 1181/97 do CEPE/UFPR, nos termos da Resolução 01/01-CNE/CES, de 03 de abril de 2001. Este Certificado, registrado na folha n.º 4.731 v, sob o n.º 21.088 do livro XXV, não é válido para o Magistério do Ensino Superior.

Curitiba, 12 de dezembro de 2006.

**Prof. Dr.ª Maria Benigna Martinelli de Oliveira**  
Pró-Reitora de Pesquisa e Pós-Graduação



Confira os dados do ato em: <https://selodigital.tjpb.jus.br> ou Consulte o Documento em: <https://azevedobastos.not.br/documento/116302001214678163971>



**CARTÓRIO**  
Autenticação Digital Código: 116302001214678163971-11  
Data: 20/01/2021 11:07:32  
Valor Total do Ato: R\$ 4,66  
Selo Digital Tipo Normal C: ALA29280-ZFV4;



**Cartório Azevêdo Bastos**  
Av. Presidente Epitácio Pessoa - 1145  
Baixo dos Estados, João Pessoa - PB  
(83) 3244-5404 - cartorio@azevedobastos.not.br  
<https://azevedobastos.not.br>

Válber Azevêdo de M. Cavalcanti  
Titular



O presente documento digital foi conferido com o original e assinado digitalmente por Válber Azevêdo de Miranda Cavalcanti, em quarta-feira, 20 de janeiro de 2021 11:09:56 GMT-03:00, CNS: 06.870-0 - 1º OFÍCIO DE REGISTRO CIVIL DAS PESSOAS NATURAIS E TABELIONATO DE NOTAS/PB, nos termos da medida provisória N. 2.200-2 de 24 de agosto de 2001. Sua autenticidade deverá ser confirmada no endereço eletrônico [www.cenad.org.br/autenticidade](http://www.cenad.org.br/autenticidade). O presente documento digital pode ser convertido em papel por meio de autenticação no Tabelaionato de Notas. Provento n.º 100/2020 CNJ - artigo 22.



UNIVERSIDADE FEDERAL DO PARANÁ  
 SETOR DE CIÊNCIAS HUMANAS LETRAS E ARTES  
 DEPARTAMENTO DE PSICOLOGIA  
 ESPECIALIZAÇÃO EM PSICOLOGIA DO TRABALHO

Histórico Escolar

Nome: Ana Paula Oliveira Becker  
 Carteira de Identificação / Órgão Expedidor : 6.055.178-2 / SSP-PR 14/09/1994  
 Curso: Especialização em Psicologia do Trabalho Parecer/CEPE: 1181/97  
 Início: Março de 2001 Término: Junho de 2002  
 Cidade: Curitiba Estado: Paraná  
 Nº Registro Sexo Nascimento / Cidade / Estado Nacionalidade  
 Feminino 20/03/1978 / Umuarama / PR Brasileira

Disciplina	C/H	Nota	Freq. %	Professor	Titulação
Teoria da Ciência	20	8	100	Inês Lacerda Araújo	Dr
Paradigmas da Relação Homem-Trabalho	20	7,5	100	Rafael Alcadiyani da Silveira	Ms
Teoria Crítica e Gestão de Pessoas	20	8	100	Maurício Serva	Dr
Introdução à análise Funcional do Comportamento nas Organizações	20	9	100	Yara K. Ingberman	Dr
Simbolismo e Comunicação nas Organizações	20	9	100	Artur Roman	Dr
Psicodinâmica do Trabalho	20	8	100	Maria José Tonelli	Dr
Estratégias de Pesquisa na Organização	30	10	88	Carmen Fornari Diez	Dr
Tecnologia e Subjetividade	10	8,5	75	Norma da Luz Zandoná	Ms
Saúde Mental e Trabalho	10	8	100	Egídio J. Romanelli	Dr
Ergonomia e Saúde Ocupacional	10	7,5	100	Marta Wachowicz	Ms
Aprendizagem e Organização	10	10	100	Acyr Seleme	Ms
Psicossociologia do Poder	10	7	100	Sidney de Oliveira	Dr
Qualidade e Trabalho	10	9	100	João Carlos da Cunha	Dr
Trabalho e Processos de Exclusão Social	10	9,5	100	Ana Paula A. Pereira	Ms
Aprendizagem e Emoção	30	10	75	Myrle Zanatta	Ms
Competência Interpessoal	30	7	100	Zaide Sá Mazzarotto	Espec
Análise Funcional do Comportamento nas Organizações	15	9	100	Yara K. Ingberman	Dr
Desenvolvimento de Equipes	15	10	100	Eduardo S. Laffite	Ms
Competência Intercultural	15	7	100	Lígia Ferreira	Dr
Intervenção na Perspectiva da Psicologia Institucional	15	8,5	75	Luciana Valore	Ms
Psicodrama de Grupo	15	10	100	Aldo Silva Júnior	Ms
Planejamento Estratégico de Pessoas	15	9	100	Sérgio Bulgacov	Dr
Diagnóstico e Intervenção Psicossocial	15	7	100	Iara Thielen	Dr
Desenvolvimento Gerencial	15	9	100	Miriam Palmeira	Dr
Consultoria e Procedimentos	15	7,5	100	Cleila Lyra	Ms
Carga Horária Total	415h				

Monografia - 8,5  
 Subjetividade x Capitalismo

PRPPG - Coordenadoria dos Cursos de Pós-Graduação Lato Sensu  
 Hamilton Costa Junior  
 Coordenador dos Cursos de Pós Graduação Lato Sensu - Matr.: 77029

Professora Doutora Iara Picchioni Thielen  
 Coordenadora do Curso de Especialização em Psicologia do Trabalho

Confira os dados do ato em: <https://selodigital.tjpb.jus.br> ou Consulte o Documento em: <https://azevedobastos.not.br/documento/116302001214678163971>



**CARTÓRIO**  
 Autenticação Digital Código: 116302001214678163971-12  
 Data: 20/01/2021 11:07:32  
 Valor Total do Ato: R\$ 4,86  
 Selo Digital Tipo Normal C: ALA29281-YBCC;



**Cartório Azevêdo Bastos**  
 Av. Presidente Epitácio Pessoa - 1145  
 Bairro dos Estados, João Pessoa - PB  
 (83) 3244-5404 - cartorio@azevedobastos.not.br  
<https://azevedobastos.not.br>

Válber Azevêdo de M. Cavalcanti  
 Titular



O presente documento digital foi conferido com o original e assinado digitalmente por Válber Azevêdo de Miranda Cavalcanti, em quarta-feira, 20 de janeiro de 2021 11:09:56 GMT-03:00, CNS: 06.870-0 - 1º OFÍCIO DE REGISTRO CIVIL DAS PESSOAS NATURAIS E TABELIONATO NOTARIAL, nos termos da medida provisória N. 2.200-2 de 24 de agosto de 2001. Sua autenticidade deverá ser confirmada no endereço eletrônico [www.cenad.org.br/autenticidade](http://www.cenad.org.br/autenticidade). O presente documento digital pode ser convertido em papel por meio de autenticação no Tabelionato de Notas. Provimto nº 100/2020 CNJ - artigo 22.

P. M. R. D. I.  
318



# UNIVERSIDADE PARANAENSE

Estado do Paraná



O Reitor da Universidade Paranaense, no uso de suas atribuições e tendo em vista a conclusão do Curso de PSICOLOGIA, em 03 de janeiro de 2001, confere o título de PSICÓLOGO

a

## Ana Paula Oliveira Becker,

brasileira, natural do Estado do Paraná, nascida a 20 de março de 1978, RG n.º 6.055.178-2 PR, e outorga-lhe o presente Diploma, a fim de que possa gozar de todos os direitos e prerrogativas legais.

Umuarama, 12 de fevereiro de 2001.

*André B.*  
DIPLOMADO

*Carumbury*  
REITOR

Confira os dados do ato em: <https://seidigital.tjpb.jus.br> ou Consulte o Documento em: <https://azevedobastos.not.br/documento/116302001214678163971>



**CARTÓRIO**  
Autenticação Digital Código: 116302001214678163971-13  
Data: 20/01/2021 11:07:32  
Valor Total do Ato: R\$ 4,66  
Selo Digital Tipo Normal C: ALA29282-3PW8;



**Cartório Azevêdo Bastos**  
Av. Presidente Epitácio Pessoa - 1145  
Belém dos Estados, João Pessoa - PB  
(83) 3244-5404 - [cartorio@azevedobastos.not.br](mailto:cartorio@azevedobastos.not.br)  
<https://azevedobastos.not.br>

Válber Azevêdo de M. Cavalcanti  
Titular



O presente documento digital foi conferido com o original e assinado digitalmente por Válber Azevêdo de Miranda Cavalcanti, em quarta-feira, 20 de janeiro de 2021 11:09:56 GMT-03:00, CNS: 06.870-0 - 1º OFÍCIO DE REGISTRO CIVIL DAS PESSOAS NATURAIS E TABELIONATO DE NOTAS/PB, nos termos da medida provisória N. 2.200-2 de 24 de agosto de 2001. Sua autenticidade deverá ser confirmada no endereço eletrônico [www.cenad.org.br/autenticidade](http://www.cenad.org.br/autenticidade). O presente documento digital pode ser convertido em papel por meio de autenticação no Tabelionato de Notas. Proveniente nº 100/2020 CNJ - artigo 22.

Universidade Paranaense - UNIPAR  
Reconhecida pela Portaria MEC N.º 1580 de  
04/11/93. Publicada no D.O.U. de 10/11/93

**CURSO DE PSICOLOGIA**  
**CAMPUS - UMUARAMA - SEDE**  
Habilitação: LICENCIATURA EM PSICOLOGIA  
Rec. Parl. Min. N.º 285, de 27/02/97 - DOU 28/02/97  
Habilitações: BACHARELADO E FORMAÇÃO  
DE PSICÓLOGO  
Rec. Parl. Min. N.º 527, de 31/03/93 - DOU 01/04/93

**CANDIDO GARCIA**  
REITOR

**UNIVERSIDADE PARANAENSE - UNIPAR**  
APOSTILA  
Habilitação : LICENCIATURA EM PSICOLOGIA  
Conclusão : 03 / 01 / 2001.  
Umuarama-Pr.: 12 / 02 / 2001.  
*Candido Garcia*  
**CANDIDO GARCIA**  
REITOR

**UNIVERSIDADE PARANAENSE - UNIPAR**  
Umuarama - PR  
Departamento Especial de Registro de Diplomas  
Diploma registrado sob n.º **002512**  
Processo n.º **00 2549 / 2001.**  
nos termos da art. 48 da Lei 9.394/96.  
Apostila(s) anulada(s), nesta data, no termo  
do registro.  
Umuarama, 22 de **AGOSTO** de **2001.**  
*Candido Garcia*  
**CANDIDO GARCIA**  
Reitor

**UNIVERSIDADE PARANAENSE - UNIPAR**  
Registrado sob o n.º **243**, de páginas  
n.º **010** do Livro de Registro n.º **004**  
desta Universidade.

P. M. R. B. I.  
FL 319  
*[assinatura]*

O presente documento digital foi conferido com o original e assinado digitalmente por Válber Azevêdo de Miranda Cavalcanti, em quarta-feira, 20 de janeiro de 2021 11:09:56 GMT-03:00, CNS: 06.870-0 - 1º OFÍCIO DE REGISTRO CIVIL DAS PESSOAS NATURAIS E TABELIONATO DE NOTAS, nos termos da medida provisória N. 2.200-2 de 24 agosto 2001. Sua autenticidade deverá ser confirmada no endereço eletrônico [www.cenad.org.br/autenticidade](http://www.cenad.org.br/autenticidade). O presente documento digital pode ser convertido em papel por meio de autenticação no Tabelionato de Notas. Proveniente nº 100/2020 CNJ - artigo 22.

Confira os dados do ato em: <https://selodigital.tjpb.jus.br> ou Consulte o Documento em: <https://azevedobastos.not.br/documento/116302001214678163971>



**CARTÓRIO**  
Autenticação Digital Código: 116302001214678163971-14  
Data: 20/01/2021 11:07:33  
Valor Total do Ato: R\$ 4,66  
Selo Digital Tipo Normal C: ALA29283-3821;



**Cartório Azevêdo Bastos**  
Av. Presidente Epifácio Pessoa - 1145  
Bairro dos Estados, João Pessoa - PB  
(83) 3244-5404 - [cartorio@azevedobastos.not.br](mailto:cartorio@azevedobastos.not.br)  
<https://azevedobastos.not.br>

*[assinatura]*  
Válber Azevêdo de M. Cavalcanti  
Titular

TJPB



P. M. P. J. I.  
FL 320  
EOD

**Conselho Regional de PSICOLOGIA**

REGIAO: 8ª      INSCRIÇÃO: CRP-08/08454

JURISDIÇÃO: ESTADO DO PARANÁ      VIA: 1ª

NOME: ANA PAULA OLIVEIRA BECKER

FILIAÇÃO: NEY EDSON BECKER  
NEURA MARIA OLIVEIRA BECKER

NACIONALIDADE: UMUARAMA-PR

NACIONALIDADE: BRASILEIRA      DATA DE INSCRIÇÃO: 09/04/2001

ASSINATURA DO CARIÓTIPO MECÂNICA DO CRP: *[Assinatura]*

IDENTIDADE PROFISSIONAL DE PSICOLOGO

**Carteira de Identificação PROFISSIONAL**

Lei nº 5766/71

DATA DE NASCIMENTO: 20/03/1978

CPF: 004.053.849-47

RG: 6.055.178-2      UF: PR

POLEGAR: *[Imagem de impressão digital]*

VALIDADE: *[Assinatura]*

OBSERVAÇÕES:

ASSINATURA DO PSICOLOGO: *[Assinatura]*

VALIDA EM TODO O PAÍS COMO DOCUMENTO DE IDENTIDADE (LEI 8296/73)



Confira os dados do ato em: <https://selodigital.tjpb.jus.br> ou Consulte o Documento em: <https://azevedobastos.not.br/documento/116302001214678163971>



**CARTÓRIO**  
Autenticação Digital Código: 116302001214678163971-15  
Data: 20/01/2021 11:07:33  
Valor Total do Ato: R\$ 4,66  
Selo Digital Tipo Normal C: ALA29284-S44V



**Cartório Azevêdo Bastos**  
Av. Presidente Epitácio Pessoa - 1145  
Baixo dos Estados, João Pessoa - PB  
(83) 3244-5404 - [cartorio@azevedobastos.not.br](mailto:cartorio@azevedobastos.not.br)  
<https://azevedobastos.not.br>

Válber Azevêdo de M. Cavalcanti  
Titular



O presente documento digital foi conferido com o original e assinado digitalmente por Válber Azevêdo de Miranda Cavalcanti, em quarta-feira, 20 de janeiro de 2021 11:09:56 GMT-03:00, CNS: 06.870-0 - 1º OFÍCIO DE REGISTRO CIVIL DAS PESSOAS NATURAIS E TABELIONATO DE NOTAS/PB, nos termos da medida provisória N. 2.200-2 de 24 de agosto de 2001. Sua autenticidade deverá ser confirmada no endereço eletrônico [www.cenad.org.br/autenticidade](http://www.cenad.org.br/autenticidade). O presente documento digital pode ser convertido em papel por meio de autenticação no Tabelionato de Notas. Provirmento nº 100/2020 CNJ - artigo 22.

*[Assinatura]*

*[Assinatura]*

REPÚBLICA FEDERATIVA DO BRASIL  
ESTADO DA PARAÍBA  
CARTÓRIO AZEVEDO BASTOS  
FUNDADO EM 1888  
PRIMEIRO REGISTRO CIVIL DE NASCIMENTO E ÓBITOS E PRIVATIVO DE CASAMENTOS, INTERDIÇÕES E TUTELAS DA COMARCA DE JOÃO PESSOA



Av. Eptácio Pessoa, 1145 Bairro dos Estados 58030-00, João Pessoa PB  
Tel.: (83) 3244-5404 / Fax: (83) 3244-5484  
<http://www.azevedobastos.not.br>  
E-mail: [cartorio@azevedobastos.not.br](mailto:cartorio@azevedobastos.not.br)



### DECLARAÇÃO DE SERVIÇO DE AUTENTICAÇÃO DIGITAL

O Bel. Válber Azevêdo de Miranda Cavalcanti, Oficial do Primeiro Registro Civil de Nascimentos e Óbitos e Privativo de Casamentos, Interdições e Tutelas com atribuição de autenticar e reconhecer firmas da Comarca de João Pessoa Capital do Estado da Paraíba, em virtude de Lei, etc...

DECLARO ainda que, para garantir transparência e segurança jurídica de todos os atos oriundos da atividade Notarial e Registral no Estado da Paraíba, foi instituído pela Lei Nº 10.132, de 06 de novembro de 2013, a aplicação obrigatória de um Selo Digital de Fiscalização Extrajudicial em todos os atos de notas e registro, composto de um código único (por exemplo: Selo Digital: ABC12345-X1X2) e dessa forma, cada autenticação processada pela nossa Serventia pode ser verificada e confirmada tantas vezes quanto for necessário através do site do Tribunal de Justiça do Estado da Paraíba, endereço <https://corregedoria.tjpb.jus.br/selo-digital/>.

A autenticação digital do documento faz prova de que, na data e hora em que ela foi realizada, a empresa OMEGA SISTEMA DE ENSINO PARANAENSE LTDA tinha posse de um documento com as mesmas características que foram reproduzidas na cópia autenticada, sendo da empresa OMEGA SISTEMA DE ENSINO PARANAENSE LTDA a responsabilidade, única e exclusiva, pela idoneidade do documento apresentado a este Cartório.

Nesse sentido, declaro que a OMEGA SISTEMA DE ENSINO PARANAENSE LTDA assumiu, nos termos do artigo 8º, §1º, do Decreto nº 10.278/2020, que regulamentou o artigo 3º, inciso X, da Lei Federal nº 13.874/2019 e o artigo 2º-A da Lei Federal 12.682/2012, a responsabilidade pelo processo de digitalização dos documentos físicos, garantindo perante este Cartório e terceiros, a sua autoria e integridade.

De acordo com o disposto no artigo 2º-A, §7º, da Lei Federal nº 12.682/2012, o documento em anexo, identificado individualmente em cada Código de Autenticação Digital<sup>1</sup> ou na referida sequência, poderá ser reproduzido em papel ou em qualquer outro meio físico.

Esta DECLARAÇÃO foi emitida em 20/01/2021 13:20:10 (hora local) através do sistema de autenticação digital do Cartório Azevedo Bastos, de acordo com o Art. 1º, 10º e seus §§ 1º e 2º da MP 2200/2001, como também, o documento eletrônico autenticado contendo o Certificado Digital do titular do Cartório Azevedo Bastos, poderá ser solicitado diretamente a empresa OMEGA SISTEMA DE ENSINO PARANAENSE LTDA ou ao Cartório pelo endereço de e-mail [autentica@azevedobastos.not.br](mailto:autentica@azevedobastos.not.br) Para informações mais detalhadas deste ato, acesse o site <https://autdigital.azevedobastos.not.br> e informe o Código de Autenticação Digital.

Esta Declaração é válida por tempo indeterminado e está disponível para consulta em nosso site.

<sup>1</sup>Código de Autenticação Digital: 116302001214678163971-1 a 116302001214678163971-177

<sup>2</sup>Legislações Vigentes: Lei Federal nº 8.935/94, Lei Federal nº 10.406/2002, Medida Provisória nº 2200/2001, Lei Federal nº 13.105/2015, Lei Estadual nº 8.721/2008, Lei Estadual nº 10.132/2013, Provimento CGJ N° 003/2014 e Provimento CNJ N° 100/2020.

O referido é verdade, dou fé.

#### CHAVE DIGITAL

00005b1d734fd94f057f2d69fe6bc05b5616c600a60ad822126be683658c9c4a6a880787c0cace2b46e1e1277e46e3d7829f6bda1d4707ac13fbb579421b986a1c9884d82761f8718077f56cee0c1da4

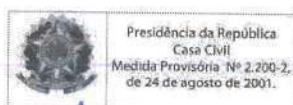

**CONTRATO PARTICULAR DE PRESTAÇÃO DE SERVIÇOS AUTÔNOMOS  
DE RESPONSABILIDADE TÉCNICA POR TEMPO INDETERMINADO**

**CONTRATANTE:** OMEGA SISTEMA DE ENSINO PARANAENSE LTDA, mantenedora da FACULDADE ALFA UMUARAMA, Credenciada pelo MEC, Portaria nº 1.390, de 14 de novembro de 2008, situada na Rua Desembargador Antonio Franco Ferreira da Costa, 3596, sala 04, Umuarama/PR, CEP 87.501-200, CNPJ: 10.718.171/0001-04, neste ato representado pelo Sócio/Administrador Sr. Dorival Marcos Rodrigues, brasileiro, solteiro, empresário, natural de Realeza/PR, portador da carteira de identidade civil RG n.º 7.208.417-9/SSP-PR e CPF 006.909.699-61, residente e domiciliado na Desembargador Antônio Franco Ferreira da Costa, 3596, fundos, Umuarama/PR, CEP 87.501-200.

**CONTRATADO (A):** Prof. Esp. Anselmo Luiz Pedrangelo, Formado em Ciências Contábeis, com especialização em Administração de empresas e em Docência do Ensino Superior, com registro no Conselho Regional de Contabilidade CRC-PR 071010/O-2, portado do RG: 4.635.857-0 e do CPF: 832.515.109-91, residente na Rua Miguel Angelo Remor, nº2561, Bairro Parque Cidade Jardim, Umuarama/PR.

**CLÁUSULA PRIMEIRA – DO OBJETO:** objeto do presente contrato é a elaboração de questões inéditas objetivas, com cinco alternativas e uma única correta e questões discursivas relacionado à sua formação acadêmica para concursos realizados pela Faculdade Alfa Umuarama e a participação em bancas examinadoras de provas de títulos, práticas e provas de desempenho didático para os Concursos Públicos, Processos Seletivos e Vestibulares organizados pela contratante.

**CLÁUSULA SEGUNDA – DA REMUNERAÇÃO:** O valor contratual será convencionado entre as partes em cada serviço demandado, levando em consideração as peculiaridades de cada serviço.



**CLÁUSULA TERCEIRA – DA VIGÊNCIA:** O presente contrato é firmado por prazo indeterminado, passando a vigorar a partir da data da assinatura deste, que poderá ser rescindido mediante notificação a outra por escrito com prazo mínimo de 30 (trinta) dias de antecedência.

**CLÁUSULA QUARTA – DO REGIME JURÍDICO:** As partes declaram não haver entre si vínculo empregatício, tendo o (a) CONTRATADO (A) plena autonomia na prestação dos serviços, desde que prestados conforme as condições ora pactuadas.

**CLÁUSULA QUINTA – DO FORO DE ELEIÇÃO:** As partes elegem o foro da Comarca de Umuarama - PR, para qualquer demanda judicial relativa ao presente contrato, com exclusão de qualquer outro.

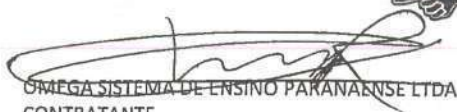
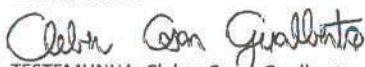
E por estarem justas e contratadas, na melhor forma de direito, as partes assinam o presente instrumento em 02 (duas) vias originais e de igual teor e forma, na presença das testemunhas que também o assinam, dando tudo por bom, firme e valioso.

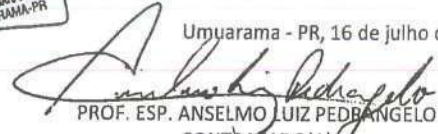
  
OMEGA SISTEMA DE ENSINO PARANAENSE LTDA  
CONTRATANTE  
  
TESTEMUNHA: Cleber Cesar Gualberto  
RG nº 9.231.158/SSP-PR

Umuarama - PR, 16 de julho de 2018.  
  
PROF. ESP. ANSELMO LUIZ PEDRANGELO  
CONTRATADO(A)  
  
TESTEMUNHA: Luciano Henrique Goulart Vieira  
RG: 13.458.089-5/SSP-PR

Rua Desembargador Antonio Franco Ferreira da Costa, 3596 - Umuarama - PR  
Fone: (44) 99131-3233 - CNPJ: 10.718.171/0001-04  
<http://concursos.alfaumuarama.edu.br> - [concursos@alfaumuarama.edu.br](mailto:concursos@alfaumuarama.edu.br)

Confira os dados do ato em: <https://selodigital.tjpb.jus.br> ou Consulte o Documento em: <https://azevedobastos.not.br/documento/116302001214678163971>



**CARTÓRIO**  
Autenticação Digital Código: 116302001214678163971-22  
Data: 20/01/2021 11:07:33  
Valor Total do Ato: R\$ 4,66  
Selo Digital Tipo Normal C: ALA29291-EVJD;



**Cartório Azevedo Bastos**  
Av. Presidente Epitácio Pessoa - 1145  
Belém dos Estados, João Pessoa - PB  
(83) 3244-5404 - [cartorio@azevedobastos.not.br](mailto:cartorio@azevedobastos.not.br)  
<https://azevedobastos.not.br>

  
Váber Azevedo de M. Cavalcanti  
Titular



O presente documento digital foi conferido com o original e assinado digitalmente por Váber Azevedo de Miranda Cavalcanti, em quarta-feira, 20 de janeiro de 2021 11:09:56 GMT-03:00, CNS: 06.870-0 - 1º OFÍCIO DE REGISTRO CIVIL DAS PESSOAS NATURAIS E TABELIONATO DE NOTAS/PB, nos termos da medida provisória N. 2.200-2 de 24 de agosto de 2001. Sua autenticidade deverá ser confirmada no endereço eletrônico [www.cenad.org.br/autenticidade](http://www.cenad.org.br/autenticidade). O presente documento digital pode ser convertido em papel por meio de autenticação no Tabelionato de Notas. Provedor nº 100/2020 CNJ - artigo 22.

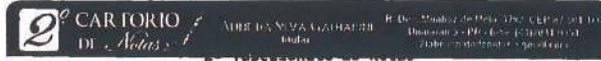

Selo 4H27y.8ukIr.QjxCG, Controle: MsvKx.4vvmf Valide em [www.funarpen.com.br](http://www.funarpen.com.br) /Reconheço por SEMELHANÇA (por solicitação da parte) as assinaturas de DORIVAL MARCOS RODRIGUES, ANSELMO LUIZ PEDRANGELO, Dou fé. Umuarama-PR, 06/12/2019. FEGU4C0X9-282861-10.

*Aline da Silva Galharini*  
Cristina Maria Silva Galharini  
Escritura Autorizada



*mjl*

*Angela*

Confira os dados do ato em: <https://selodigital.tjpb.jus.br> ou Consulte o Documento em: <https://azevedobastos.not.br/documento/116302001214678163971>



**CARTÓRIO**  
Autenticação Digital Código: 116302001214678163971-23  
Data: 20/01/2021 11:07:33  
Valor Total do Ato: R\$ 4,66  
Selo Digital Tipo Normal C: ALA29292-LGKS;



**Cartório Azevêdo Bastos**  
Av. Presidente Epitácio Pessoa - 1145  
Bairro dos Estados, João Pessoa - PB  
(83) 3244-5404 - [cartorio@azevedobastos.not.br](mailto:cartorio@azevedobastos.not.br)  
<http://azevedobastos.not.br>

*Válber Azevêdo de M. Cavalcanti*  
Titular

**TJPB**



O presente documento digital foi conferido com o original e assinado digitalmente por Válber Azevêdo de Miranda Cavalcanti, em quarta-feira, 20 de janeiro de 2021 11:09:56 GMT-03:00, CNS: 06.870-0 - 1º OFÍCIO DE REGISTRO CIVIL DAS PESSOAS NATURAIS E TABELIONATO NOTARIAL, nos termos da medida provisória N. 2.200-2 de 24 agosto 2001. Sua autenticidade deverá ser confirmada no endereço eletrônico [www.cenad.org.br/autenticidade](http://www.cenad.org.br/autenticidade). O presente documento digital pode ser convertido em papel por meio de autenticação no Tabelionato de Notas. Provimento nº 100/2020 CNJ - artigo 22.

## CURRICULUM - FORMAÇÃO DOCENTE

### DADOS PESSOAIS:

Nome: Anselmo Luiz Pedrangelo  
Endereço : Rua Miguel Angelo Remor, nº 2561 – Parque Cidade Jardim  
Cidade: Umuarama – PR

### FORMAÇÃO ACADÊMICA/TITULAÇÃO:

Graduação: Bacharel em Informática  
Instituição: Universidade Federal do Paraná  
Ano de conclusão: 1995

Graduação: Bacharel em Ciências Contábeis  
Instituição: Universidade Federal de Santa Catarina  
Ano de conclusão: 2015

Especialização: Administração de Empresas  
Instituição: ISAE/FGV  
Ano de conclusão: 1998

Especialização: Docência no Ensino Superior  
Instituição: Unipar – Universidade Paranaense  
Ano de conclusão: 2006

### ATUAÇÃO PROFISSIONAL:

Órgão: FACULDADE ALFA UMUARAMA  
Profissão/Função: Professor/Elaborador de provas  
Período: 2018 - atualmente

Declaro que faço parte da equipe técnica de Concursos da Faculdade Alfa Umuarama, desde 16 de julho de 2018, responsabilizando-me pelas informações prestadas nesse currículo.

Umuarama/PR, 16 de julho de 2018.

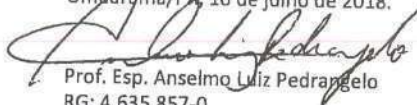

Prof. Esp. Anselmo Luiz Pedrangelo  
RG: 4.635.857-0  
CPF: 832.515.109-91

Rua Desembargador Antonio Franco Ferreira da Costa, 3596 - Umuarama - PR  
Fone: (44) 99131-3233 - CNPJ: 10.718.171/0001-04  
<http://concursos.alfaumuarama.edu.br> - [concursos@alfaumuarama.edu.br](mailto:concursos@alfaumuarama.edu.br)



Confira os dados do ato em: <https://selodigital.tjpb.jus.br> ou Consulte o Documento em: <https://azevedobastos.not.br/documento/116302001214678163971>



**CARTÓRIO**  
Autenticação Digital Código: 116302001214678163971-24  
Data: 20/01/2021 11:07:33  
Valor Total do Ato: R\$ 4,66  
Selo Digital Tipo Normal C: ALA29293-1P95;



CNJ: 06.870-0

**Cartório Azevêdo Bastos**  
Av. Presidente Epitácio Pessoa - 1145  
Bairro dos Estados, João Pessoa - PB  
(83) 3244-5404 - [cartorio@azevedobastos.not.br](mailto:cartorio@azevedobastos.not.br)  
<https://azevedobastos.not.br>

Válber Azevêdo de M. Cavalcanti  
Titular

TJPB



P. M. R. D. I.  
FL. 325  
Lotto



**UNIVERSIDADE PARANAENSE - UNIPAR**  
*Reconhecida pela Portaria - MEC, n.º 1590, de 09/11/1993, publicada no D.O.U. de 10/11/1993*  
*Mantenedora: ASSOCIAÇÃO PARANAENSE DE ENSINO E CULTURA - APEC*

# CERTIFICADO

A **UNIVERSIDADE PARANAENSE - UNIPAR** confere o presente Certificado a

**Anselmo Luiz Pedrangelo**

pela conclusão do **CURSO DE PÓS-GRADUAÇÃO/ESPECIALIZAÇÃO, PRESENCIAL, EM DOCÊNCIA DO ENSINO SUPERIOR: FUNDAMENTOS E PRÁTICAS EDUCATIVAS - TURMA IV**, realizado no período de 31 de março a 09 de dezembro de 2006, em conformidade com a Resolução CES/CNE n.º 1 de 03/04/2001.

Umuarama, 07 de julho de 2008.

*Anselmo Luiz Pedrangelo*  
- Titular (gê) -

*Osvaldo Garcia*  
Dr. CANDIDO GARCIA  
- Reitor -

Confira os dados do ato em: <https://selodigital.tjpb.jus.br> ou Consulte o Documento em: <https://azevedobastos.not.br/documento/116302001214678163971>



**CARTÓRIO**  
Autenticação Digital Código: 116302001214678163971-25  
Data: 20/01/2021 11:07:34  
Valor Total do Ato: R\$ 4,66  
Selo Digital Tipo Normal C: ALA29294-60CV;



**Cartório Azevêdo Bastos**  
Av. Presidente Epitácio Pessoa - 1145  
Bairro dos Estados, João Pessoa - PB  
(83) 3244-5404 - cartorio@azevedobastos.not.br  
<https://azevedobastos.not.br>

Válber Azevêdo de M. Cavalcanti  
Titular

**TJPB**



O presente documento digital foi conferido com o original e assinado digitalmente por Válber Azevêdo de Miranda Cavalcanti, em quarta-feira, 20 de janeiro de 2021 11:09:56 GMT-03:00, CNS: 06.870-0 - 1º OFÍCIO DE REGISTRO CIVIL DAS PESSOAS NATURAIS E TABELIONATO DE NOTAS/PB, nos termos da medida provisória N. 2.200-2 de 24 de agosto de 2001. Sua autenticidade deverá ser confirmada no endereço eletrônico [www.cenad.org.br/autenticidade](http://www.cenad.org.br/autenticidade). O presente documento digital pode ser convertido em papel por meio de autenticação no Tabelaionato de Notas. Provimto n.º 100/2020 CNJ - artigo 22.



# - HISTÓRICO ESCOLAR -

**CURSO DE PÓS-GRADUAÇÃO/ESPECIALIZAÇÃO, PRESENCIAL,  
EM DOCÊNCIA DO ENSINO SUPERIOR:  
FUNDAMENTOS E PRÁTICAS EDUCATIVAS - TURMA IV**  
**ÁREA: CIÊNCIAS HUMANAS**

DISCIPLINAS	PROFESSORES	TITULAÇÃO	CARGA HORÁRIA	NOTA OBTIDA
Processo de Desenvolvimento Interpessoal	Nilson Torres	Mestre	40	9,5
Práticas Educativas	Cacilda Zaitelli	Mestre	40	10,0
Ciência e Ética na Universidade Contemporânea	Fernanda Garcia Velasquez Moura	Mestre	20	10,0
Cultura, Educação e Sociedade	Urania Flores da Cruz Filha	Mestre	15	10,0
Planejamento Pedagógico e Projeto Político Pedagógico nas IES	Márcio Grammat Hoepfner	Doutor	30	10,0
Avaliação e Terapia da Voz	Aldeiro Lorenzini	Especialista	25	9,0
Aspectos Legais da Educação e Teoria do Currículo	Roseli Cecília Rocha de Carvalho Baumel	Doutor	30	10,0
Fundamentos Psicológicos da Educação	Helien Messias Guzman	Mestre	30	9,0
Planejamento de Ensino e Processos de Avaliação	João Luiz Gasparini	Doutor	40	9,0
Educação Inclusiva e Políticas de Extensão	Marcia Gimentes	Especialista	20	9,0
Metodologia da Pesquisa Científica (Semipresencial)	Debara de Melo Gomes Sant'Ana	Doutora	30	9,0
Didática do Ensino Superior e Políticas de EAD	Célia Mazoni Gomes	Mestre	40	9,5
<b>ARTIGO: OS PRINCÍPIOS DE MALBA TAHAN NA PRÁTICA DOCENTE</b>				
Percentual de Frequência: 99%	Realização: 31 de março a 09 de dezembro de 2006, na Unidade-Campus-Umuarama-Pr.	CARGA HORÁRIA TOTAL	360	MEDIA FINAL
				9,5

CURSO APROVADO PELA RESOLUÇÃO UNIPAR N.º 09/05  
REGISTRO n.º 006  
LIVRO n.º 271

Vanderlei Sérgio Sanello  
Secretário

*[Handwritten signatures and initials]*

Confira os dados do ato em: <https://selodigital.tjpb.jus.br> ou Consulte o Documento em: <https://azevedobastos.not.br/documento/116302001214678163971>



**CARTÓRIO**  
Autenticação Digital Código: 116302001214678163971-26  
Data: 20/01/2021 11:07:34  
Valor Total do Ato: R\$ 4,66  
Selo Digital Tipo Normal C: ALA29295-2QVK;



**Cartório Azevedo Bastos**  
Av. Presidente Epifácio Pessoa - 1145  
Bairro dos Estados, João Pessoa - PB  
(83) 3244-5404 - cartorio@azevedobastos.not.br  
<http://azevedobastos.not.br>

Válber Azevedo de M. Cavalcanti  
Titular



O presente documento digital foi conferido com o original e assinado digitalmente por Válber Azevedo de Miranda Cavalcanti, em quarta-feira, 20 de janeiro de 2021 11:09:56 GMT-03:00, CNS: 06.870-0 - 1º OFÍCIO DE REGISTRO CIVIL DAS PESSOAS NATURAIS E TABELIONATO NOTA 3, nos termos da medida provisória N. 2.200-2 de 24 agosto 2001. Sua autenticidade deverá ser confirmada no endereço eletrônico [www.cenad.org.br/autenticidade](http://www.cenad.org.br/autenticidade). O presente documento digital pode ser convertido em papel por meio de autenticação no Tabelaionato de Notas. Provimto n.º 100/2020 CNJ - artigo 22.



República Federativa do Brasil  
Ministério da Educação

# UNIVERSIDADE FEDERAL DE SANTA CATARINA

A Reitora da Universidade Federal de Santa Catarina, no uso de suas atribuições e tendo em vista a conclusão do curso de Graduação em **Ciências Contábeis** na data de **27 de agosto de 2015**, confere o título de **Bacharel em Ciências Contábeis** a

## Anselmo Luiz Pedrangelo

de nacionalidade **brasileira**, natural do **Estado do Paraná**, carteira de identidade com registro geral número **4.635.857.0/PR**, nascido a **15 de janeiro de 1973**, outorgando-lhe o presente Diploma a fim de que possa gozar de todos os direitos e prerrogativas legais.

Florianópolis, 27 de agosto de 2015.

*Luiz Felipe Ferreira*  
Prof. Luiz Felipe Ferreira  
Coordenador do curso

*Anselmo Luiz Pedrangelo*  
Anselmo Luiz Pedrangelo  
Titulado  
11300626

*Roselane Neckel*  
Prof.ª Dr.ª Roselane Neckel  
Reitora

Confira os dados do ato em: <https://selodigital.tjpb.jus.br> ou Consulte o Documento em: <https://azevedobastos.not.br/documento/116302001214678163971>



**CARTÓRIO**  
Autenticação Digital Código: 116302001214678163971-27  
Data: 20/01/2021 11:07:34  
Valor Total do Ato: R\$ 4,66  
Selo Digital Tipo Normal C: ALA29296-GUHO;



**Cartório Azevêdo Bastos**  
Av. Presidente Epitácio Pessoa - 1145  
Baixo dos Estados, João Pessoa - PB  
(83) 3244-5404 - cartorio@azevedobastos.not.br  
<https://azevedobastos.not.br>

*Válber Azevêdo de M. Cavalcanti*  
Válber Azevêdo de M. Cavalcanti  
Titular

TJPB



O presente documento digital foi conferido com o original e assinado digitalmente por Válber Azevêdo de Miranda Cavalcanti, em quarta-feira, 20 de janeiro de 2021 11:09:56 GMT-03:00, CNS: 06.870-0 - OFÍCIO DE REGISTRO CIVIL DAS PESSOAS NATURAIS E TABELIONATO DE NOTAS/PB, nos termos da medida provisória N. 2.200-2 de 24 de agosto de 2001. Sua autenticidade deverá ser confirmada no endereço eletrônico [www.cenad.org.br/autenticidade](http://www.cenad.org.br/autenticidade). O presente documento digital pode ser convertido em papel por meio de autenticação no Tabelaionato de Notas. Proveniente nº 100/2020 CNJ - artigo 22.

P. M. R. O. J. I.  
328  
Lodo

078666

Matrícula CAGR: 11300626  
 Universidade Federal de Santa Catarina, recredenciada:  
 Portaria nº 134/2013/MEC  
 Portaria Normativa nº 40/2007/MEC, Registro de  
 Diplomas.

Universidade Federal de Santa Catarina  
 Pró-Reitoria de Graduação  
 Departamento de Administração Escolar

DIPLOMA REGISTRADO nos termos da Lei nº 9.394/96,  
 Artigo 48 e Parágrafo 1º, de 20 de dezembro de 1996,  
 Informações do Registro:  
 Processo administrativo nº: 23080.025441/2015-61  
 Registro nº: 267 Livros: CSE/0012 Folhas  
 nº: 89

Florentópolis, 27 de agosto de 2015

*Sacosta*  
 P/ Miriam Marques Moreira Reinnitz  
 Divisão de Expedição e Registro de Diplomas  
 Matrícula: 88778

*Sacosta*  
 P/ Sullivan de Oliveira Costa  
 Chefê da Divisão de Expedição e Registro de Diplomas.  
 Portaria nº 518/GR/2010.  
 Matrícula: 29798

Visto:  
 Luiz Carlos Podestá  
 Diretor do Departamento de Administração Escolar.  
 Portaria nº 461/GR/2008.  
 Matrícula: 43693

Superintendência de Gerenciamento Educacional e Tecnológico da Universidade Federal de Santa Catarina

*[Handwritten signature]*

*[Handwritten signature]*

*[Handwritten signature]*

Confira os dados do ato em: <https://selodigital.tjpb.jus.br> ou Consulte o Documento em: <https://azevedobastos.not.br/documento/116302001214678163971>



**CARTÓRIO**  
 Autenticação Digital Código: 116302001214678163971-28  
 Data: 20/01/2021 11:07:34  
 Valor Total do Ato: R\$ 4,66  
 Selo Digital Tipo Normal C: ALA29297-O13Y;



**Cartório Azevedo Bastos**  
 Av. Presidente Epitácio Pessoa - 1145  
 Bairro dos Estados, João Pessoa - PB  
 (83) 3244-5404 - cartorio@azevedobastos.not.br  
<https://azevedobastos.not.br>

*[Handwritten signature]*  
 Váber Azevedo de M. Cavalcanti  
 Titular



O presente documento digital foi conferido com o original e assinado digitalmente por Váber Azevedo de Miranda Cavalcanti, em quarta-feira, 20 de janeiro de 2021 11:09:56 GMT-03:00, CNS: 06.870-0 - 1º OFÍCIO DE REGISTRO CIVIL DAS PESSOAS NATURAIS E TABELIONATO NOTARIAL, nos termos da medida provisória N. 2.200-2 de 24 de agosto de 2001. Sua autenticidade deverá ser confirmada no endereço eletrônico [www.cenad.org.br/autenticidade](http://www.cenad.org.br/autenticidade). O presente documento digital pode ser convertido em papel por meio de autenticação no Tabelionato de Notas. Provimento nº 100/2020 CNJ - artigo 22.



**REPÚBLICA FEDERATIVA DO BRASIL**  
**CARTEIRA DE IDENTIDADE PROFISSIONAL**  
**CONSELHO REGIONAL DE CONTABILIDADE**  
**DO ESTADO DO PARANÁ**

CATEGORIA: CONTADOR  
 N.º DO REGISTRO: PR-071010/O-2

←  NOME: ANSELMO LUIZ PEDRANGELO

FILIAÇÃO: MARTINHO PEDRANGELO  
 JUVITA COLTRO PEDRANGELO

  
 ASSINATURA DO PROFISSIONAL



NASCIMENTO	NACIONALIDADE	NATURALIDADE
15/01/1973	BRASILEIRA	UMUARAMA-PR
DIPLOMAÇÃO	CPF	RG
27/08/2015	832.515.109-91	4.635.857-0 SESP-PR
TÍTULO	TÍTULO EXPEDIDO (OU DECL. DE PROVISIONADO)	
BACHAREL EM CIÊNCIAS CONTÁBEIS	UNIVERSIDADE FEDERAL DE SANTA CATARINA	

Esta carteira tem fé pública como documento de identidade, nos termos do art. 18 do Decreto-Lei n.º 9.295/46, c/c art. 1.º da Lei n.º 6.206/75.



DATA DE EXPEDIÇÃO: 02/10/2015

  
 Luiza Lecheta  
 PRESIDENTE DO CRC

VÁLIDA EM TODOS OS TERRITÓRIOS NACIONAIS

O presente documento digital foi conferido com o original e assinado digitalmente por Válber Azevêdo de Miranda Cavalcanti, em quarta-feira, 20 de janeiro de 2021 11:09:56 GMT-03:00, CNS: 06.870-0 - 1.º OFÍCIO DE REGISTRO CIVIL DAS PESSOAS NATURAIS E TABELIONATO DE NOTAS/PB, nos termos da medida provisória N. 2.200-2 de 24 de agosto de 2001. Sua autenticidade deverá ser confirmada no endereço eletrônico [www.cenad.org.br/autenticidade](http://www.cenad.org.br/autenticidade). O presente documento digital pode ser convertido em papel por meio de autenticação no Tabelionato de Notas. Provimento nº 100/2020 CNJ - artigo 22.

Confira os dados do ato em: <https://selodigital.tjpb.jus.br> ou Consulte o Documento em: <https://azevedobastos.not.br/documento/116302001214678163971>



**CARTÓRIO**  
 Autenticação Digital Código: 116302001214678163971-29  
 Data: 20/01/2021 11:07:34  
 Valor Total do Ato: R\$ 4,66  
 Selo Digital Tipo Normal C: ALA29298-1SSU;



**Cartório Azevêdo Bastos**  
 Av. Presidente Epitácio Pessoa - 1145  
 Bairro dos Estados, João Pessoa - PB  
 (83) 3244-5404 - [cartorio@azevedobastos.not.br](mailto:cartorio@azevedobastos.not.br)  
<https://azevedobastos.not.br>

CNJ: 06.870-0

  
 Válber Azevêdo de M. Cavalcanti  
 Titular

TJPB



*mjpb*

*Angela*

REPÚBLICA FEDERATIVA DO BRASIL  
ESTADO DA PARAÍBA  
CARTÓRIO AZEVEDO BASTOS  
FUNDADO EM 1888

PRIMEIRO REGISTRO CIVIL DE NASCIMENTO E ÓBITOS E PRIVATIVO DE CASAMENTOS, INTERDIÇÕES E TUTELAS DA COMARCA DE JOÃO PESSOA



Av. Epitácio Pessoa, 1145 Bairro dos Estados 58030-00, João Pessoa PB  
Tel.: (83) 3244-5404 / Fax: (83) 3244-5484  
<http://www.azevedobastos.not.br>  
E-mail: [cartorio@azevedobastos.not.br](mailto:cartorio@azevedobastos.not.br)



### DECLARAÇÃO DE SERVIÇO DE AUTENTICAÇÃO DIGITAL

O Bel. Válber Azevêdo de Miranda Cavalcanti, Oficial do Primeiro Registro Civil de Nascimentos e Óbitos e Privativo de Casamentos, Interdições e Tutelas com atribuição de autenticar e reconhecer firmas da Comarca de João Pessoa Capital do Estado da Paraíba, em virtude de Lei, etc...

DECLARO ainda que, para garantir transparência e segurança jurídica de todos os atos oriundos da atividade Notarial e Registral no Estado da Paraíba, foi instituído pela Lei nº 10.132, de 06 de novembro de 2013, a aplicação obrigatória de um Selo Digital de Fiscalização Extrajudicial em todos os atos de notas e registro, composto de um código único (por exemplo: Selo Digital: ABC12345-X1X2) e dessa forma, cada autenticação processada pela nossa Serventia pode ser verificada e confirmada tantas vezes quanto for necessário através do site do Tribunal de Justiça do Estado da Paraíba, endereço <https://corregedoria.tjpb.jus.br/selo-digital/>.

A autenticação digital do documento faz prova de que, na data e hora em que ela foi realizada, a empresa OMEGA SISTEMA DE ENSINO PARANAENSE LTDA tinha posse de um documento com as mesmas características que foram reproduzidas na cópia autenticada, sendo da empresa OMEGA SISTEMA DE ENSINO PARANAENSE LTDA a responsabilidade, única e exclusiva, pela idoneidade do documento apresentado a este Cartório.

Assim sendo, declaro que a OMEGA SISTEMA DE ENSINO PARANAENSE LTDA assumiu, nos termos do artigo 8º, §1º, do Decreto nº 10.278/2020, que regulamentou o artigo 3º, inciso X, da Lei Federal nº 13.874/2019 e o artigo 2º-A da Lei Federal 12.682/2012, a responsabilidade pelo processo de digitalização dos documentos físicos, garantindo perante este Cartório e terceiros, a sua autoria e integridade.

De acordo com o disposto no artigo 2º-A, §7º, da Lei Federal nº 12.682/2012, o documento em anexo, identificado individualmente em cada Código de Autenticação Digital¹ ou na referida sequência, poderá ser reproduzido em papel ou em qualquer outro meio físico.

Esta DECLARAÇÃO foi emitida em 20/01/2021 13:20:10 (hora local) através do sistema de autenticação digital do Cartório Azevêdo Bastos, de acordo com o Art. 1º, 10º e seus §§ 1º e 2º da MP 2200/2001, como também, o documento eletrônico autenticado contendo o Certificado Digital do titular do Cartório Azevêdo Bastos, poderá ser solicitado diretamente a empresa OMEGA SISTEMA DE ENSINO PARANAENSE LTDA ou ao Cartório pelo endereço de e-mail [autentica@azevedobastos.not.br](mailto:autentica@azevedobastos.not.br) Para informações mais detalhadas deste ato, acesse o site <https://autdigital.azevedobastos.not.br> e informe o Código de Autenticação Digital

Esta Declaração é válida por tempo indeterminado e está disponível para consulta em nosso site.

¹Código de Autenticação Digital: 116302001214678163971-1 a 116302001214678163971-177

²Legislações Vigentes: Lei Federal nº 8.935/94, Lei Federal nº 10.406/2002, Medida Provisória nº 2200/2001, Lei Federal nº 13.105/2015, Lei Estadual nº 8.721/2008, Lei Estadual nº 10.132/2013, Provimento CGJ N° 003/2014 e Provimento CNJ N° 100/2020.

O referido é verdade, dou fé.

#### CHAVE DIGITAL

00005b1d734fd94f057f2d69fe6bc05b5616c600a60ad822126be683658c9c4a6a880787c0cace2b46e1e1277e46e3d7829f6bda1d4707ac13fbb579421b986a1c9884d82761f8718077f56cee0c1da4

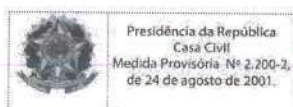

**CONTRATO PARTICULAR DE PRESTAÇÃO DE SERVIÇOS AUTÔNOMOS  
DE RESPONSABILIDADE TÉCNICA POR TEMPO INDETERMINADO**

**CONTRATANTE:** OMEGA SISTEMA DE ENSINO PARANAENSE LTDA, mantenedora da FACULDADE ALFA UMUARAMA, Credenciada pelo MEC, Portaria nº 1.390, de 14 de novembro de 2008, situada na Rua Desembargador Antonio Franco Ferreira da Costa, 3596, sala 04, Umuarama/PR, CEP 87.501-200, CNPJ: 10.718.171/0001-04, neste ato representado pelo Sócio/Administrador Sr. Dorival Marcos Rodrigues, brasileiro, solteiro, empresário, natural de Realeza/PR, portador da carteira de identidade civil RG n.º 7.208.417-9/SSP-PR e CPF 006.909.699-61, residente e domiciliado na Desembargador Antônio Franco Ferreira da Costa, 3596, fundos, Umuarama/PR, CEP 87.501-200.

**CONTRATADO (A):** Prof. Esp. Celso Ferrari Júnior, brasileiro, casado, Bacharel em Administração, especialista em Gestão Estratégica de Marketing, RG: 7.301.292-9 SSP-PR, CPF: 006.199.839-73, residente à Rua Curitiba n. 5025 CEP 87.504-010 Umuarama Paraná

**CLÁUSULA PRIMEIRA – DO OBJETO:** objeto do presente contrato é a elaboração de questões inéditas objetivas, com cinco alternativas e uma única correta e questões discursivas relacionado à sua formação acadêmica para concursos realizados pela Faculdade Alfa Umuarama e a participação em bancas examinadoras de provas de títulos, práticas e provas de desempenho didático para os Concursos Públicos, Processos Seletivos e Vestibulares organizados pela contratante.

**CLÁUSULA SEGUNDA – DA REMUNERAÇÃO:** O valor contratual será convencionado entre as partes em cada serviço demandado, levando em consideração as peculiaridades de cada serviço.

**CLÁUSULA TERCEIRA – DA VIGÊNCIA:** O presente contrato é firmado por prazo indeterminado, passando a vigorar a partir da data da assinatura deste, que poderá ser rescindido mediante notificação a outra por escrito com prazo mínimo de 30 (trinta) dias de antecedência.

**CLÁUSULA QUARTA – DO REGIME JURÍDICO:** As partes declaram não haver entre si vínculo empregatício, tendo o (a) **CONTRATADO (A)** plena autonomia na prestação dos serviços, desde que prestados conforme as condições ora pactuadas.

**CLÁUSULA QUINTA – DO FORO DE ELEIÇÃO:** As partes elegem o foro da Comarca de Umuarama - PR, para qualquer demanda judicial relativa ao presente contrato, com exclusão de qualquer outro.

E por estarem justas e contratadas, na melhor forma de direito, as partes assinam o presente instrumento em 02 (duas) vias originais e de igual teor e forma, na presença das testemunhas que também o assinam, dando tudo por bom, firme e valioso.

  
OMEGA SISTEMA DE ENSINO PARANAENSE LTDA  
CONTRATANTE

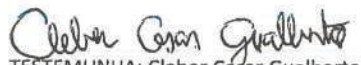
  
TESTEMUNHA: Cleber Cesar Gualberto  
RG nº 9.231.158/SSP-PR

Umuarama - PR, 16 de julho de 2018.

  
PROF. ESP. CELSO FERRARI JÚNIOR  
CONTRATADO(A)

  
TESTEMUNHA: Luciano Henrique Goulart Vieira  
RG: 13.458.089-5/SSP-PR

Rua Desembargador Antonio Franco Ferreira da Costa, 3596 - Umuarama - PR  
Fone: (44) 99131-3233 - CNPJ: 10.718.171/0001-04  
<http://concursos.alfaumarama.edu.br> - [concursos@alfaumarama.edu.br](mailto:concursos@alfaumarama.edu.br)



O presente documento digital foi conferido com o original e assinado digitalmente por Valber Azevêdo de Miranda Cavalcanti, em quarta-feira, 20 de janeiro de 2021 11:09:56 GMT-03:00, CNS: 06.870-0 - 1º OFÍCIO DE REGISTRO CIVIL DAS PESSOAS NATURAIS E TABELIONATO DE NOTAS/PB, nos termos da medida provisória N. 2.200-2 de 24 de agosto de 2001. Sua autenticidade deverá ser confirmada no endereço eletrônico [www.cenad.org.br/autenticidade](http://www.cenad.org.br/autenticidade). O presente documento digital pode ser convertido em papel por meio de autenticação no Tabelionato de Notas. Provedor nº 100/2020 CNJ - artigo 22.

Confira os dados do ato em: <https://selodigital.tjpb.jus.br> ou Consulte o Documento em: <https://azevedobastos.not.br/documento/116302001214678163971>



**CARTÓRIO**  
Autenticação Digital Código: 116302001214678163971-30  
Data: 20/01/2021 11:07:34  
Valor Total do Ato: R\$ 4,66  
Selo Digital Tipo Normal C: ALA29299-444R;



**Cartório Azevêdo Bastos**  
Av. Presidente Epitácio Pessoa - 1145  
Bairro dos Estados, João Pessoa - PB  
(83) 3244-5404 - [cartorio@azevedobastos.not.br](mailto:cartorio@azevedobastos.not.br)  
<https://azevedobastos.not.br>

  
Valber Azevêdo de M. Cavalcanti  
Titular





**2º CARTÓRIO DE Notas** MIRANDA CAVALCANTI  
R. Des. Moreira de Mello, 1145 - Centro, 46100-000 - Umuarama - PR. Tel: (41) 3011-8041

Selo WH27y.8ukKq.FYIIG, Controle: Mskyy.YDtJQ Valide em [www.funarpen.com.br](http://www.funarpen.com.br) /Reconheço por **SEMELHANÇA (por solicitação da parte)** as assinaturas de **DORIVAL MARCOS RODRIGUES e CELSO FERRARI JUNIOR**. Dou fé. Umuarama-PR, 06/12/2019. FGT/Jul-187666F-10.

*Cristina*  
**Cristina Maria Silva Galharini**  
Escrevente Autorizada



*[Handwritten signatures]*

Confira os dados do ato em: <https://selodigital.tjpb.jus.br> ou Consulte o Documento em: <https://azevedobastos.not.br/documento/116302001214678163971>



**CARTÓRIO**  
Autenticação Digital Código: 116302001214678163971-31  
Data: 20/01/2021 11:07:34  
Valor Total do Ato: R\$ 4,66  
Selo Digital Tipo Normal C: ALA29300-8P0Y;



**Cartório Azevêdo Bastos**  
Av. Presidente Epitácio Pessoa - 1145  
Baixo dos Estado, João Pessoa - PB  
(83) 3244-5404 - [cartorio@azevedobastos.not.br](mailto:cartorio@azevedobastos.not.br)  
<https://azevedobastos.not.br>

*[Signature]*  
Válber Azevêdo de M. Cavalcanti  
Titular

**TJPB**



O presente documento digital foi conferido com o original e assinado digitalmente por Válber Azevêdo de Miranda Cavalcanti, em quarta-feira, 20 de janeiro de 2021 11:09:56 GMT-03:00, CNS: 06.870-0 - 1º OFÍCIO DE REGISTRO CIVIL DAS PESSOAS NATURAIS E TABELIONATO DE NOTAS - B, nos termos da medida provisória N. 2.200-2 de 24 de agosto de 2001. Sua autenticidade deverá ser confirmada no endereço eletrônico [www.cenad.org.br/autenticidade](http://www.cenad.org.br/autenticidade). O presente documento digital pode ser convertido em papel por meio de autenticação no Tabelionato de Notas. Provedor nº 100/2020 CNJ - artigo 22.

## CURRICULUM - FORMAÇÃO DOCENTE

### DADOS PESSOAIS:

Nome: Celso Ferrari Júnior  
Endereço : Rua Curitiba n. 5025  
Cidade: Umuarama – Paraná

### FORMAÇÃO ACADÊMICA/TITULAÇÃO:

Graduação: Administração  
Instituição: Unipar Universidade Paranaense  
Ano de conclusão: 2003

Especialista: Gestão Estratégica de Marketing  
Instituição: Unipar Universidade Paranaense  
Ano da conclusão: 2007

### ATUAÇÃO PROFISSIONAL:

Órgão: FACULDADE ALFA UMUARAMA  
Profissão/Função: Professor/Elaborador de provas  
Período: 2019 - atualmente

Declaro que faço parte da equipe técnica de Concursos da Faculdade Alfa Umuarama, desde 09 de julho de 2018, responsabilizando-me pelas informações prestadas nesse currículo.

Umuarama/PR, 16 de julho de 2018.



Prof. Esp. Celso Ferrari Júnior  
RG: 7.301.292-9  
CPF: 006.199.839-73

Rua Desembargador Antonio Franco Ferrelra da Costa, 3596 - Umuarama - PR  
Fone: (44) 99131-3233 - CNPJ: 10.718.171/0001-04  
<http://concursos.alfaumuarama.edu.br> - [concursos@alfaumuarama.edu.br](mailto:concursos@alfaumuarama.edu.br)

Confira os dados do ato em: <https://selodigital.tjpb.jus.br> ou Consulte o Documento em: <https://azevedobastos.not.br/documento/116302001214678163971>



CARTÓRIO

Autenticação Digital Código: 116302001214678163971-32  
Data: 20/01/2021 11:07:34  
Valor Total do Ato: R\$ 4,66  
Selo Digital Tipo Normal C: ALA29301-HNON;



CNPJ: 06.870-9

**Cartório Azevêdo Bastos**  
Av. Presidente Epitácio Pessoa - 1145  
Bairro dos Estados, João Pessoa - PB  
(83) 3244-5404 - [cartorio@azevedobastos.not.br](mailto:cartorio@azevedobastos.not.br)  
<https://azevedobastos.not.br>



Válber Azevêdo de M. Cavalcanti  
Titular

TJPB



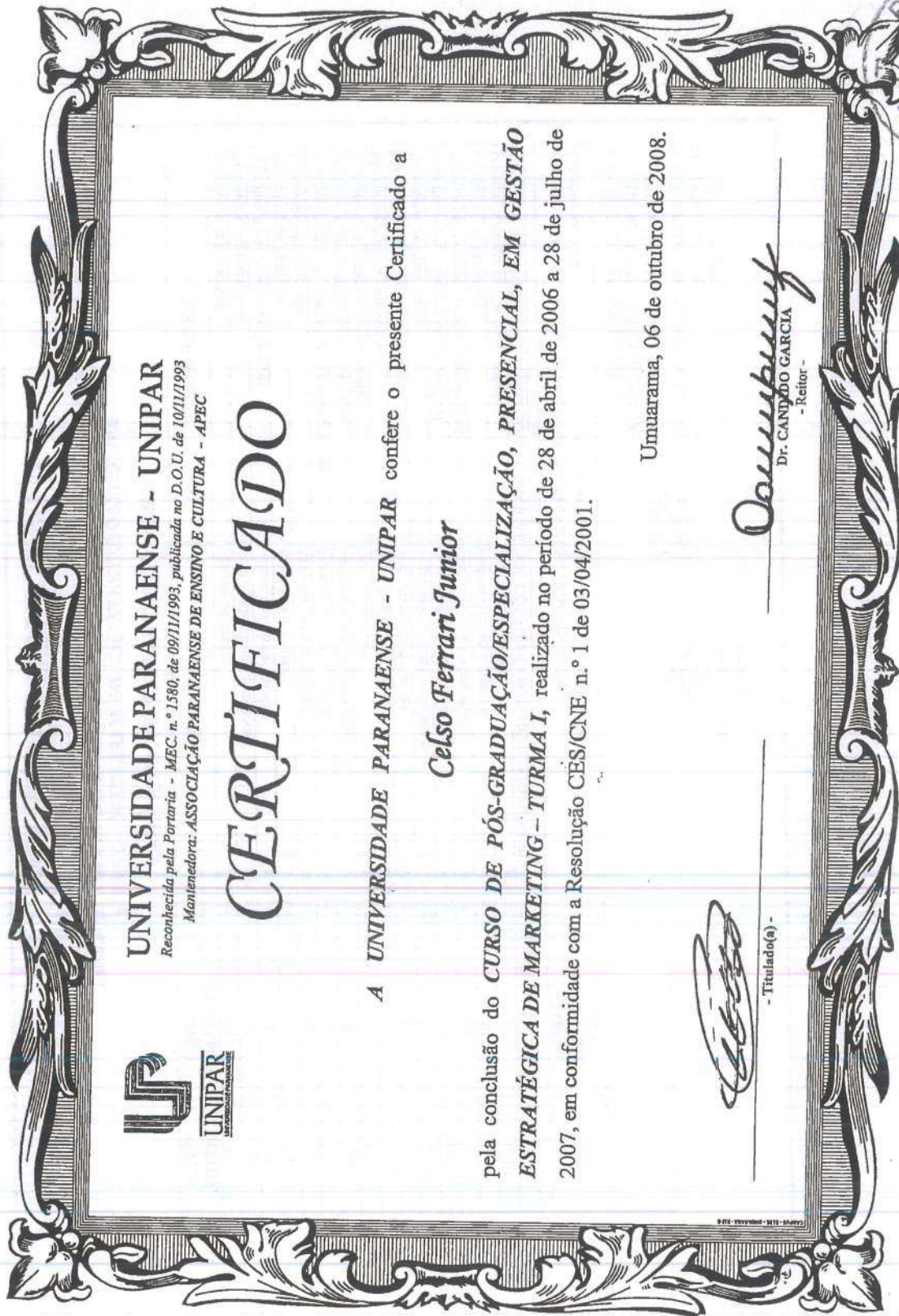

**UNIVERSIDADE PARANAENSE - UNIPAR**  
 Reconhecida pela Portaria - MEC. n.º 1580, de 09/11/1993, publicada no D.O.U. de 10/11/1993  
 Mantenedora: ASSOCIAÇÃO PARANAENSE DE ENSINO E CULTURA - APEC

# CERTIFICADO

A **UNIVERSIDADE PARANAENSE - UNIPAR** confere o presente Certificado a

**Celso Ferrari Junior**

pela conclusão do **CURSO DE PÓS-GRADUAÇÃO/ESPECIALIZAÇÃO, PRESENCIAL, EM GESTÃO ESTRATÉGICA DE MARKETING - TURMA I**, realizado no período de 28 de abril de 2006 a 28 de julho de 2007, em conformidade com a Resolução CÉS/CNE n.º 1 de 03/04/2001.

Umuarama, 06 de outubro de 2008.

*[Signature]*

- Titulado(a) -

*[Signature]*  
 Dr. CANDIDO GARCIA  
 - Reitor -



Confira os dados do ato em: <https://selodigital.tjpb.jus.br> ou Consulte o Documento em: <https://azevedobastos.not.br/documento/116302001214678163971>



**CARTÓRIO**

Autenticação Digital Código: 116302001214678163971-33  
 Data: 20/01/2021 11:07:34  
 Valor Total do Ato: R\$ 4,66  
 Selo Digital Tipo Normal C: ALA29302-RA4N;



CNJ: 06.870-0

**Cartório Azevêdo Bastos**  
 Av. Presidente Epitácio Pessoa - 1145  
 Bairro dos Estados, João Pessoa - PB  
 (83) 3244-5404 - cartorio@azevedobastos.not.br  
<https://azevedobastos.not.br>

*[Signature]*  
 Válber Azevêdo de M. Cavalcanti  
 Titular

**TJPB**



O presente documento digital foi conferido com o original e assinado digitalmente por Válber Azevêdo de Miranda Cavalcanti, em quarta-feira, 20 de janeiro de 2021 11:09:56 GMT-03:00, CNS: 06.870-0 - 1º OFÍCIO DE REGISTRO CIVIL DAS PESSOAS NATURAIS E TABELIONATO DE NOTAS/PB, nos termos da medida provisória N. 2.200-2 de 24 de agosto de 2001. Sua autenticidade deverá ser confirmada no endereço eletrônico [www.cenad.org.br/autenticidade](http://www.cenad.org.br/autenticidade). O presente documento digital pode ser convertido em papel por meio de autenticação no Tabelaionato de Notas. Provimto nº 100/2020 CNJ - artigo 22.

## - HISTÓRICO ESCOLAR -

### CURSO DE PÓS-GRADUAÇÃO/ESPECIALIZAÇÃO, PRESENCIAL, EM GESTÃO ESTRATÉGICA DE MARKETING - TURMA I

#### ÁREA: CIÊNCIAS SOCIAIS APLICADAS

DISCIPLINAS	PROFESSORES	TITULAÇÃO	CARGA HORÁRIA	NOTA OBTIDA
Princípios de Marketing	Cláudio Mioranza	Mestre	30	8,5
Psicologia Organizacional	Edilany Cavalcanti Fernandes	Mestre	30	8,0
Distribuição de Produtos e Serviços	Jailson de Oliveira Arieira	Mestre	30	9,0
Marketing de Serviços	Antonio Vico Mañas	Pós-Doutor	30	9,0
Promocção e Propaganda	Amanda Pontoura Zanotto	Mestre	30	9,0
Comportamento do Mercado e dos Consumidores	Antonio Luiz Trahna Junior	Mestre	30	9,0
Desenvolvimento de Produtos e Serviços	Carlos Martins Dolgado Neto	Mestre	30	9,5
Planejamento Estratégico de Marketing	Edson Lima Lara	Especialista	30	10,0
Metodologia do Ensino Superior	Sonia Régio dos Santos	Mestre	30	10,0
Metodologia da Pesquisa Científica	Jose Aparecido de Souza	Mestre	30	7,0
Estratégias de Precificação	Régio Márcio Toesca Gimenes	Pós-Doutor	30	10,0
Endomarketing e Cultura Organizacional	Antonio Rodrigues Varela Neto	Mestre	30	10,0
Sistema de Informação e Pesquisa em Marketing	Roselis Natália Mazzuchetti	Mestre	30	9,0
Liderança em Marketing	Vicente Afonso Gasparini	Mestre	30	10,0
Desenvolvimento de Plano de Marketing	Gelson Luis Uecker	Mestre	30	10,0
<b>ARTIGO: IDENTIFICAÇÃO DAS CARACTERÍSTICAS DOS CONSUMIDORES NO RAMO DE SUPERMERCADOS DE UMUARAMA</b>				
Percentual de Freqüência: 97%	Realização: 28 de abril de 2006 a 28 de julho de 2007, na Unidade - Campus - Sede - Umuarama - Pr.	CARGA HORÁRIA TOTAL	450	MÉDIA FINAL
				9,1

**EXIGÊNCIA PARA APROVAÇÃO:**

- MÍNIMO DE 75% DE FREQUÊNCIA;
- NOTA OBTIDA IGUAL OU SUPERIOR A 7,0 (SETE).

CURSO APROVADO PELA RESOLUÇÃO UNIPAR N.º 09/05  
REGISTRO n.º 0003  
LIVRO n.º 0227

  
 Vanderlei Sérgio Santello  
 Secretário



P. M. R. O. I.  
336  
Edu



# UNIVERSIDADE PARANAENSE

Reconhecida pela Portaria MEC n.º 1580, de 09/11/98, Publicada no D.O.U. de 10/11/98.

Estado do Paraná



O Reitor da Universidade Paranaense, no uso de suas atribuições e tendo em vista a conclusão do Curso de **ADMINISTRAÇÃO**, em 10 de dezembro de 2003, confere o título de Bacharel em **ADMINISTRAÇÃO**

a  
**Celso Ferrari Júnior,**

brasileiro, natural do Estado do Paraná, nascido a 25 de julho de 1982, RG 7.301.292-9 PR, e outorga-lhe o presente Diploma, a fim de que possa gozar de todos os direitos e prerrogativas legais.

Umuarama, 13 de março de 2004.

*Celso Ferrari Júnior*  
Diplomado

*Caubybeun*  
Reitor

Confira os dados do ato em: <https://selodigital.tjpb.jus.br> ou Consulte o Documento em: <https://azevedobastos.not.br/documento/116302001214678163971>



**CARTÓRIO**  
Autenticação Digital Código: 116302001214678163971-35  
Data: 20/01/2021 11:07:34  
Valor Total do Ato: R\$ 4,66  
Selo Digital Tipo Normal C: ALA29304-84Y3;



**Cartório Azevêdo Bastos**  
Av. Presidente Epitácio Pessoa - 1145  
Bairro dos Estados, João Pessoa - PB  
(83) 3244-5404 - [cartorio@azevedobastos.not.br](mailto:cartorio@azevedobastos.not.br)  
<https://azevedobastos.not.br>

Válber Azevêdo de M. Cavalcanti  
Titular

TJPB



O presente documento digital foi conferido com o original e assinado digitalmente por Válber Azevêdo de Miranda Cavalcanti, em quarta-feira, 20 de janeiro de 2021 11:09:56 GMT-03:00, CNS: 06.870-0 - 1º OFÍCIO DE REGISTRO CIVIL DAS PESSOAS NATURAIS E TABELIONATO DE NOTAS/TJPB, nos termos da medida provisória N. 2.200-2 de 24 de agosto de 2001. Sua autenticidade deverá ser confirmada no endereço eletrônico [www.cenad.org.br/autenticidade](http://www.cenad.org.br/autenticidade). O presente documento digital pode ser convertido em papel por meio de autenticação no Tabelionato de Notas. Provimto nº 100/2020 CNJ - artigo 22.



UNIVERSIDADE PARANAENSE - UNIPAR  
 Registrado sob o n.º 840 às páginas n.º 25  
 do Livro de Registro n.º 001 desta Universidade.

UNIVERSIDADE PARANAENSE - UNIPAR  
 Unuarquia - P.R.  
 Departamento Especial de Registro de Diplomas  
 Diploma registrado sob n.º 011405  
 Processo n.º 011646/2004  
 nos termos do art. 48 da Lei 9.324/96  
 Unuarquia 20 de Janeiro de 2005  
*Candido Garcia*  
 Candido Garcia  
 Reitor

CANDIDO GARCIA  
 REITOR

UNIVERSIDADE PARANAENSE - UNIPAR  
 CURSO DE ADMINISTRAÇÃO  
 Reconhecido pela Portaria Ministerial n.º 387,  
 de 15/08/83 - D.O.U. de 16/09/83.

Confira os dados do ato em: <https://selodigital.tjpb.jus.br> ou Consulte o Documento em: <https://azevedobastos.not.br/documento/116302001214678163971>



**CARTÓRIO**  
 Autenticação Digital Código: 116302001214678163971-36  
 Data: 20/01/2021 11:07:35  
 Valor Total do Ato: R\$ 4,66  
 Selo Digital Tipo Normal C: ALA29305-XMC3;



**Cartório Azevêdo Bastos**  
 Av. Presidente Epitácio Pessoa - 1145  
 Bairro dos Estados, João Pessoa - PB  
 (83) 3244-5404 - cartorio@azevedobastos.not.br  
<http://azevedobastos.not.br>

Válber Azevêdo de M. Cavalcanti  
 Titular

TJPB



O presente documento digital foi conferido com o original e assinado digitalmente por Válber Azevêdo de Miranda Cavalcanti, em quarta-feira, 20 de janeiro de 2021 11:09:56 GMT-03:00, CNS: 06.870-0 - 1º OFÍCIO DE REGISTRO CIVIL DAS PESSOAS NATURAIS E TABELIONATO. NOTA: a, nos termos da medida provisória N. 2.200-2 de 24 agosto 2001. Sua autenticidade deverá ser confirmada no endereço eletrônico [www.cenad.org.br/autenticidade](http://www.cenad.org.br/autenticidade). O presente documento digital pode ser convertido em papel por meio de autenticação no Tabelionato de Notas. Provimento nº 100/2020 CNJ - artigo 22.

CARTÃO DE IDENTIDADE PROFISSIONAL





**REPÚBLICA FEDERATIVA DO BRASIL**  
**Conselho Regional de**  
**Administração do Paraná**

Registro <b>CRA-PR Nº</b>	Data do Registro	<b>VIA</b>
Nome		
Assinatura do Portador		

VÁLIDA EM TODO O TERRITÓRIO NACIONAL - LEI 6.206



Nacionalidade <b>BRASILEIRA</b>	Naturalidade <b>UMUARAMA-PR</b>	Data de Nascimento <b>25/07/1982</b>
RG <b>7.301.292-9</b>	Órgão Expedidor <b>PR</b>	Expedição do RG <b>13/09/2005</b>
Filiação <b>GELSO FERRARI</b> <b>SUELI APARECIDA VIEIRA FERRARI</b>		CPF <b>00619983973</b>
Diplomado por <b>UNIVERSIDADE PARANAENSE- CAMPUS UMUARAMA</b>		Registro MEC Nº <b>11405</b>

**Identidade Profissional de ADMINISTRADOR,**  
**habilitado na forma da alínea " a " do Art. 3º, da Lei**  
**4.769 de 09/09/65.**

**Curitiba, 25/08/2008**

Local e Data de Expedição

  
 Presidente do CRA-PR

O presente documento digital foi conferido com o original e assinado digitalmente por Váber Azevêdo de Miranda Cavalcanti, em quarta-feira, 20 de janeiro de 2021 11:09:56 GMT-03:00, CNS: 06.670-0 - 1º OFÍCIO DE REGISTRO CIVIL DAS PESSOAS NATURAIS E TABELIONATO DE NOTAS/PB, nos termos da medida provisória N. 2.200-2 de 24 de agosto de 2001. Sua autenticidade deverá ser confirmada no endereço eletrônico www.cenad.org.br/autenticidade. O presente documento digital pode ser convertido em papel por meio de autenticação no Tabelionato de Notas. Provisamento nº 100/2020 CNJ - artigo 22.

Confira os dados do ato em: <https://selodigital.tjpb.jus.br> ou Consulte o Documento em: <https://azevedobastos.not.br/documento/116302001214678163971>



**CARTÓRIO**  
Autenticação Digital Código: 116302001214678163971-37  
Data: 20/01/2021 11:07:35  
Valor Total do Ato: R\$ 4,66  
Selo Digital Tipo Normal C: ALA29306-8PN5;



CNJ: 06.670-0

**Cartório Azevêdo Bastos**  
Av. Presidente Epitácio Pessoa - 1145  
Bairro dos Estados, João Pessoa - PB  
(83) 3244-5404 - cartorio@azevedobastos.not.br  
<https://azevedobastos.not.br>

  
Váber Azevêdo de M. Cavalcanti  
Titular

TJPB

*mita*

*Angela*

REPÚBLICA FEDERATIVA DO BRASIL  
ESTADO DA PARAÍBA  
CARTÓRIO AZEVEDO BASTOS  
FUNDADO EM 1888

PRIMEIRO REGISTRO CIVIL DE NASCIMENTO E ÓBITOS E PRIVATIVO DE CASAMENTOS, INTERDIÇÕES E TUTELAS DA COMARCA DE JOÃO PESSOA



Av. Epitácio Pessoa, 1145 Bairro dos Estados 58030-00, João Pessoa PB  
Tel.: (83) 3244-5404 / Fax: (83) 3244-5484  
<http://www.azevedobastos.not.br>  
E-mail: [cartorio@azevedobastos.not.br](mailto:cartorio@azevedobastos.not.br)



### DECLARAÇÃO DE SERVIÇO DE AUTENTICAÇÃO DIGITAL

O Bel. Válber Azevêdo de Miranda Cavalcanti, Oficial do Primeiro Registro Civil de Nascimentos e Óbitos e Privativo de Casamentos, Interdições e Tutelas com atribuição de autenticar e reconhecer firmas da Comarca de João Pessoa Capital do Estado da Paraíba, em virtude de Lei, etc...

DECLARO ainda que, para garantir transparência e segurança jurídica de todos os atos oriundos da atividade Notarial e Registral no Estado da Paraíba, foi instituído pela Lei nº 10.132, de 06 de novembro de 2013, a aplicação obrigatória de um Selo Digital de Fiscalização Extrajudicial em todos os atos de notas e registro, composto de um código único (por exemplo: Selo Digital: ABC12345-X1X2) e dessa forma, cada autenticação processada pela nossa Serventia pode ser verificada e confirmada tantas vezes quanto for necessário através do site do Tribunal de Justiça do Estado da Paraíba, endereço <https://corregedoria.tjpb.jus.br/selo-digital/>.

Esta autenticação digital do documento faz prova de que, na data e hora em que ela foi realizada, a empresa OMEGA SISTEMA DE ENSINO PARANAENSE LTDA tinha posse de um documento com as mesmas características que foram reproduzidas na cópia autenticada, sendo da empresa OMEGA SISTEMA DE ENSINO PARANAENSE LTDA a responsabilidade, única e exclusiva, pela idoneidade do documento apresentado a este Cartório.

Nesse sentido, declaro que a OMEGA SISTEMA DE ENSINO PARANAENSE LTDA assumiu, nos termos do artigo 8º, §1º, do Decreto nº 10.278/2020, que regulamentou o artigo 3º, inciso X, da Lei Federal nº 13.874/2019 e o artigo 2º-A da Lei Federal 12.682/2012, a responsabilidade pelo processo de digitalização dos documentos físicos, garantindo perante este Cartório e terceiros, a sua autoria e integridade.

De acordo com o disposto no artigo 2º-A, §7º, da Lei Federal nº 12.682/2012, o documento em anexo, identificado individualmente em cada Código de Autenticação Digital<sup>1</sup> ou na referida sequência, poderá ser reproduzido em papel ou em qualquer outro meio físico.

Esta DECLARAÇÃO foi emitida em **20/01/2021 13:20:10 (hora local)** através do sistema de autenticação digital do Cartório Azevedo Bastos, de acordo com o Art. 1º, 10º e seus §§ 1º e 2º da MP 2200/2001, como também, o documento eletrônico autenticado contendo o Certificado Digital do titular do Cartório Azevedo Bastos, poderá ser solicitado diretamente a empresa OMEGA SISTEMA DE ENSINO PARANAENSE LTDA ou ao Cartório pelo endereço de e-mail [autentica@azevedobastos.not.br](mailto:autentica@azevedobastos.not.br) Para informações mais detalhadas deste ato, acesse o site <https://autdigital.azevedobastos.not.br> e informe o Código de Autenticação Digital

Esta Declaração é válida por **tempo indeterminado** e está disponível para consulta em nosso site.

<sup>1</sup>Código de Autenticação Digital: 116302001214678163971-1 a 116302001214678163971-177

<sup>2</sup>Legislações Vigentes: Lei Federal nº 8.935/94, Lei Federal nº 10.406/2002, Medida Provisória nº 2200/2001, Lei Federal nº 13.105/2015, Lei Estadual nº 8.721/2008, Lei Estadual nº 10.132/2013, Provimento CGJ N° 003/2014 e Provimento CNJ N° 100/2020.

O referido é verdade, dou fé.

#### CHAVE DIGITAL

00005b1d734fd94f057f2d69fe6bc05b5616c600a60ad822126be683658c9c4a6a880787c0ace2b46e1e1277e46e3d7829f6bda1d4707ac13fbb579421b986a1c9884d82761f8718077f56cee0c1da4

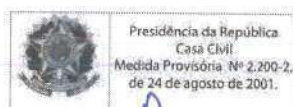

**CONTRATO PARTICULAR DE PRESTAÇÃO DE SERVIÇOS AUTÔNOMOS  
DE RESPONSABILIDADE TÉCNICA POR TEMPO INDETERMINADO**

**CONTRATANTE:** OMEGA SISTEMA DE ENSINO PARANAENSE LTDA, mantenedora da FACULDADE ALFA UMUARAMA, Credenciada pelo MEC, Portaria nº 1.390, de 14 de novembro de 2008, situada na Rua Desembargador Antonio Franco Ferrelra da Costa, 3596, sala 04, Umuarama/PR, CEP 87.501-200, CNPJ: 10.718.171/0001-04, neste ato representado pelo Sócio/Administrador Sr. Dorival Marcos Rodrigues, brasileiro, solteiro, empresário, natural de Realeza/PR, portador da carteira de identidade civil RG n.º 7.208.417-9/SSP-PR e CPF 006.909.699-61, residente e domiciliado na Desembargador Antônio Franco Ferreira da Costa, 3596, fundos, Umuarama/PR, CEP 87.501-200.

**CONTRATADO (A):** Prof. Dr. Clovis Aparecido Palozi, brasileiro, formado em Administração de Empresas, com especialização em Administração de Marketing, Prática Docente, Mestrado em Administração de Agronegócios e Doutorado em Administração de Empresa I, com registro no Conselho Regional de Administração CRA/PR nº 15088, portador da Cédula de Identidade RG n.º 4.091249-5/SSP-PR e CPF 577.018.149-49, residente na Rua Dracena, n.º 3607, Bairro Parque Residencial da Gávea, Umuarama/PR

**CLÁUSULA PRIMEIRA – DO OBJETO:** objeto do presente contrato é a elaboração de questões inéditas objetivas, com cinco alternativas e uma única correta e questões discursivas relacionado à sua formação acadêmica para concursos realizados pela Faculdade Alfa Umuarama e a participação em bancas examinadoras de provas de títulos, práticas e provas de desempenho didático para os Concursos Públicos, Processos Seletivos e Vestibulares organizados pela contratante.

**CLÁUSULA SEGUNDA – DA REMUNERAÇÃO:** O valor contratual será convencionado entre as partes em cada serviço demandado, levando em consideração as peculiaridades de cada serviço.

**CLÁUSULA TERCEIRA – DA VIGÊNCIA:** O presente contrato é firmado por prazo indeterminado, passando a vigorar a partir da data da assinatura deste, que poderá ser rescindido mediante notificação a outra por escrito com prazo mínimo de 30 (trinta) dias de antecedência.

**CLÁUSULA QUARTA – DO REGIME JURÍDICO:** As partes declaram não haver entre si vínculo empregatício, tendo o (a) **CONTRATADO (A)** plena autonomia na prestação dos serviços, desde que prestados conforme as condições ora pactuadas.

**CLÁUSULA QUINTA – DO FORO DE ELEIÇÃO:** As partes elegem o foro da Comarca de Umuarama - PR, para qualquer demanda judicial relativa ao presente contrato, com exclusão de qualquer outro.

E por estarem justas e contratadas, na melhor forma de direito, as partes assinam o presente instrumento em 02 (duas) vias originais e de igual teor e forma, na presença das testemunhas que também o assinam, dando tudo por bom, firme e valioso.

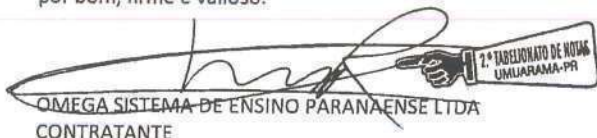
  
OMEGA SISTEMA DE ENSINO PARANAENSE LTDA  
CONTRATANTE

  
TESTEMUNHA: Cleber Cesar Gualberto  
RG nº 9.231.158/SSP-PR

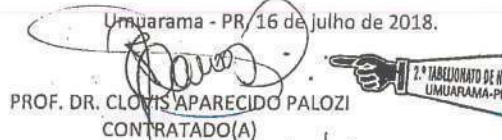
Umuarama - PR, 16 de julho de 2018.  
  
PROF. DR. CLOVIS APARECIDO PALOZI  
CONTRATADO(A)

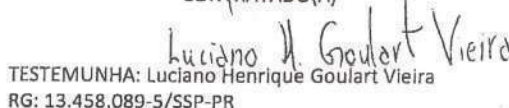
  
TESTEMUNHA: Luciano Henrique Goulart Vieira  
RG: 13.458.089-5/SSP-PR

Rua Desembargador Antonio Franco Ferrelra da Costa, 3596 - Umuarama - PR  
Fone: (44) 99131-3233 - CNPJ: 10.718.171/0001-04  
<http://concursos.alfamuarama.edu.br> - [concursos@alfamuarama.edu.br](mailto:concursos@alfamuarama.edu.br)

O presente documento digital foi conferido com o original e assinado digitalmente por Váiber Azevêdo de Miranda Cavalcanti, em quarta-feira, 20 de janeiro de 2021 11:09:56 GMT-03:00, CNS: 06.870-0 - 1º OFÍCIO DE REGISTRO CIVIL DAS PESSOAS NATURAIS E TABELIONATO DE NOTAS/PB, nos termos da medida provisória N. 2.200-2 de 24 de agosto de 2001. Sua autenticidade deverá ser confirmada no endereço eletrônico [www.cenad.org.br/autenticidade](http://www.cenad.org.br/autenticidade). O presente documento digital pode ser convertido em papel por meio de autenticação no Tabelionato de Notas. Proveniente nº 100/2020 CNJ - artigo 22.

Confira os dados do ato em: <https://selodigital.tjpb.jus.br> ou Consulte o Documento em: <https://azevedobastos.not.br/documento/116302001214678163971>



**CARTÓRIO DE Notas**  
 ADRS DA SILVA GALHARINI  
 TABELIONATO DE NOTAS

Selo 4H27y.dd5cX.KYf9G, Controle: Msrn3.4v6ne Valide em [www.funarpen.com.br](http://www.funarpen.com.br) /Reconheço por **SEMELHANÇA (por solicitação da parte)** as assinaturas de **DORIVAL MARCOS RODRIGUES, CLOVIS APARECIDO ALVES PALOZI**, Dou fé. Umuarama-PR, 06/10/2019. FGTUUJU-282865-11.

*Aline da Silva Galharini*  
 Cristina Maria Silva Galharini - Escrevente Autorizada



*[Handwritten signature]*

*[Handwritten signature]*

*[Handwritten signature]*

Confira os dados do ato em: <https://selodigital.tjpb.jus.br> ou Consulte o Documento em: <https://azevedobastos.not.br/documento/116302001214678163971>

**CARTÓRIO** Autenticação Digital Código: 116302001214678163971-39  
 Data: 20/01/2021 11:07:35  
 Valor Total do Ato: R\$ 4,66  
 Selo Digital Tipo Normal C: ALA29308-QCUJ;

**Cartório Azevêdo Bastos**  
 Av. Presidente Epitácio Pessoa - 1145  
 Bairro dos Estados, João Pessoa - PB  
 (83) 3244-5404 - cartorio@azevedobastos.not.br  
<https://azevedobastos.not.br>

Válber Azevêdo de M. Cavalcanti  
 Titular

**TJPB**

O presente documento digital foi conferido com o original e assinado digitalmente por Válber Azevêdo de Miranda Cavalcanti, em que se fez, 20 de janeiro de 2021 11:09:56 GMT-03:00, CNS: 06.870-0 - 1º OFÍCIO DE REGISTRO CIVIL DAS PESSOAS NATURAIS E TABELIONATO DE NOTAS - B, nos termos da medida provisória N. 2.200-2 de 24 de agosto de 2001. Sua autenticidade deverá ser confirmada no endereço eletrônico [www.cenad.org.br/autenticidade](http://www.cenad.org.br/autenticidade). O presente documento digital pode ser convertido em papel por meio de autenticação no Tabelionato de Notas. Provimento nº 100/2020 CNJ - artigo 22.

## CURRICULUM - FORMAÇÃO DOCENTE

### DADOS PESSOAIS:

Nome: Prof. Dr. Clovis Aparecido Palozzi  
Endereço: Rua Dracena, n.º 3607, Bairro Parque Residencial da Gávea  
Umuarama/PR

### FORMAÇÃO ACADÊMICA/TITULAÇÃO:

Graduação: Administração de Empresas  
Instituição: Universidade Paranaense - Unipar  
Ano de conclusão: 2002

Especialização: Administração de Marketing  
Instituição: Universidade Paranaense - Unipar  
Ano de conclusão: 2004

Especialização: Prática Docente  
Instituição: Universidade do Sul de Santa Catarina – Unisul  
Ano de conclusão: 2006

Mestrado: Administração de Agronegócios  
Instituição: Universidade Técnica de Comercialización y Desarrollo – UTCD  
Ano de conclusão: 2007

Doutorado: Administração de Empresas  
Instituição: Universidade Técnica de Comercialización y Desarrollo – UTCD  
Ano de conclusão: 2012

### ATUAÇÃO PROFISSIONAL:

Órgão: FACULDADE ALFA UMUARAMA  
Profissão/Função: Professor/Elaborador de provas  
Período: 2017 - atualmente

Declaro que faço parte da equipe técnica de Concursos da Faculdade Alfa Umuarama, desde 16 de julho de 2018, responsabilizando-me pelas informações prestadas nesse currículo.

Umuarama/PR, 16 de julho de 2018.

Prof. Dr. Clovis Aparecido Palozzi  
RG nº 4.091.249.5/SSP-PR  
CPF 577.918.149-49

Rua Desembargador Antonio Franco Ferreira da Costa, 3596 - Umuarama - PR  
Fone: (44) 99131-3233 - CNPJ: 10.718.171/0001-04  
<http://concursos.alfaumuarama.edu.br> - [concursos@alfaumuarama.edu.br](mailto:concursos@alfaumuarama.edu.br)

Confira os dados do ato em: <https://selodigital.tjpb.jus.br> ou Consulte o Documento em: <https://azevedobastos.not.br/documento/116302001214678163971>



CARTÓRIO

Autenticação Digital Código: 116302001214678163971-40  
Data: 20/01/2021 11:07:35  
Valor Total do Ato: R\$ 4,66  
Selo Digital Tipo Normal C: ALA29309-DJ78;



0-447-0

**Cartório Azevêdo Bastos**

Av. Presidente Epitácio Pessoa - 1145  
Bairro dos Estados, João Pessoa - PB  
(83) 3244-5404 - [cartorio@azevedobastos.not.br](mailto:cartorio@azevedobastos.not.br)  
<https://azevedobastos.not.br>

Válber Azevêdo de M. Cavalcanti  
Titular

TJPB





# UNIVERSIDADE PARANAENSE

Reconhecida pela Portaria MEC n.º 1580, de 09/11/92, Publicada no D.O.U. de 10/11/92.

Estado do Paraná



O Reitor da Universidade Paranaense, no uso de suas atribuições e tendo em vista a conclusão do Curso de **ADMINISTRAÇÃO**, em 12 de dezembro de 2002, confere o título de Bacharel em **ADMINISTRAÇÃO**

## Clovis Aparecido Alves Palozi,

brasileiro, natural do Estado do Paraná, nascido a 21 de janeiro de 1969, RG 4.091.249-5 PR, e outorga-lhe o presente Diploma, a fim de que possa gozar de todos os direitos e prerrogativas legais.

Umuarama, 10 de março de 2003.

*Clovis Palozi*  
Diplomado

*Caubyburuf*  
Reitor

Confira os dados do ato em: <https://selodigital.tjpb.jus.br> ou Consulte o Documento em: <https://azevedobastos.not.br/documento/116302001214678163971>



**CARTÓRIO**  
Autenticação Digital Código: 116302001214678163971-41  
Data: 20/01/2021 11:07:35  
Valor Total do Ato: R\$ 4,66  
Selo Digital Tipo Normal C: ALA29310-4LCV;



**Cartório Azevêdo Bastos**  
Av. Presidente Epitácio Pessoa - 1145  
Bairro dos Estados, João Pessoa - PB  
(83) 3244-5404 - cartorio@azevedobastos.not.br  
<http://azevedobastos.not.br>

Válber Azevêdo de M. Cavalcanti  
Titular



O presente documento digital foi conferido com o original e assinado digitalmente por Válber Azevêdo de Miranda Cavalcanti, em quarta-feira, 20 de janeiro de 2021 11:09:56 GMT-03:00, CNS: 06.870-0 - OFÍCIO DE REGISTRO CIVIL DAS PESSOAS NATURAIS E TABELIONATO DE NOTAS/PB, nos termos da medida provisória N. 2.200-2 de 24 de agosto de 2001. Sua autenticidade deverá ser confirmada no endereço eletrônico [www.cenad.org.br/autenticidade](http://www.cenad.org.br/autenticidade). O presente documento digital pode ser convertido em papel por meio de autenticação no Tabelaionato de Notas. Provimto n.º 100/2020 CNJ - artigo 22.



Registrada sob. N.º **15088**  
**CRA - PR**  
 S.O. **1438**, de **03/05/2003**  
 Resolução N.º **009**, de **10/05/01**  
*Audemir*  
 Presidente

**UNIVERSIDADE PARANAENSE - UNIPAR**  
 Registrado sob o n.º **493**, de páginas n.º **23-V**  
 do Livro de Registro n.º **001**, desta Universidade.

**UNIVERSIDADE PARANAENSE - UNIPAR**  
 Unuarama - PR.  
 Departamento Especial de Registro de Diplomas  
 Diploma registrado sob n.º **0077774**  
 Processo n.º **007431/2003**  
 nos termos do art. 46 da Lei 9.394/96.  
 Unuarama **03** de **SETEMBRO** de **2003**.  
*Candido Garcia*  
**CANDIDO GARCIA**  
 Reitor

**CANDIDO GARCIA**  
REITOR

**UNIVERSIDADE PARANAENSE - UNIPAR**  
**CURSO DE ADMINISTRAÇÃO**  
 Reconhecido pela Portaria Ministerial n.º 387,  
 de 15/09/83 - D.O.U. de 16/09/83.

*mill*

*Angelo*

Confira os dados do ato em: <https://selodigital.tjpb.jus.br> ou Consulte o Documento em: <https://azevedobastos.not.br/documento/116302001214678163971>



**CARTÓRIO**  
 Autenticação Digital Código: 116302001214678163971-42  
 Data: 20/01/2021 11:07:35  
 Valor Total do Ato: R\$ 4,66  
 Seio Digital Tipo Normal C: ALA29311-VPLR;



**Cartório Azevedo Bastos**  
 Av. Presidente Epitácio Pessoa - 1145  
 Bairro dos Estados, João Pessoa - PB  
 (83) 3244-5404 - cartorio@azevedobastos.not.br  
<https://azevedobastos.not.br>

Váber Azevedo de M. Cavalcanti  
 Titular

**TJPB**



O presente documento digital foi conferido com o original e assinado digitalmente por Váber Azevedo de Miranda Cavalcanti, em que se fez, 20 de janeiro de 2021 11:09:56 GMT-03:00, CNS: 06.870-0 - 1º OFÍCIO DE REGISTRO CIVIL DAS PESSOAS NATURAIS E TABELIONATO L. NOTA B, nos termos da medida provisória N. 2.200-2 de 24 de agosto de 2001. Sua autenticidade deverá ser confirmada no endereço eletrônico [www.cenad.org.br/autenticidade](http://www.cenad.org.br/autenticidade). O presente documento digital pode ser convertido em papel por meio de autenticação no Tabelaionato de Notas. Provimento nº 100/2020 CNJ - artigo 22.

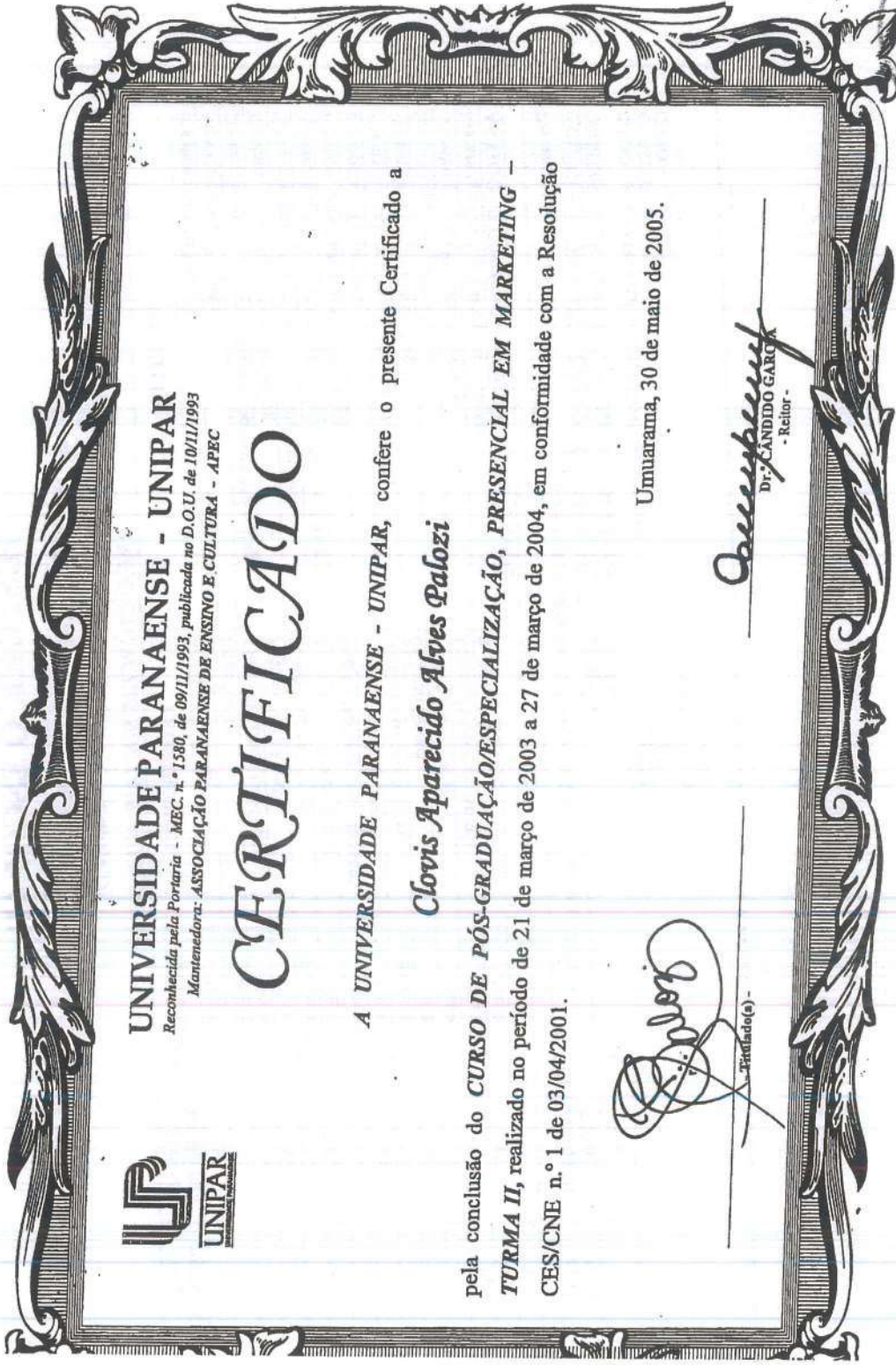

**UNIVERSIDADE PARANAENSE - UNIPAR**  
 Reconhecida pela Portaria - MEC, n.º 1580, de 09/11/1993, publicada no D.O.U. de 10/11/1993  
 Mantenedora: ASSOCIAÇÃO PARANAENSE DE ENSINO E CULTURA - APEC



# CERTIFICADO

A **UNIVERSIDADE PARANAENSE - UNIPAR**, confere o presente Certificado a

**Clovis Aparecido Alves Paolozzi**

pela conclusão do **CURSO DE PÓS-GRADUAÇÃO/ESPECIALIZAÇÃO, PRESENCIAL EM MARKETING - TURMA II**, realizado no período de 21 de março de 2003 a 27 de março de 2004, em conformidade com a Resolução CES/CNE n.º 1 de 03/04/2001.

Umuarama, 30 de maio de 2005.

*[Handwritten Signature]*  
 Titular

*[Handwritten Signature]*  
 Dr. CANDIDO GARCIA  
 - Reitor -

Confira os dados do ato em: <https://selodigital.tjpb.jus.br> ou Consulte o Documento em: <https://azevedobastos.not.br/documento/116302001214678163971>



**CARTÓRIO**  
 Autenticação Digital Código: 116302001214678163971-43  
 Data: 20/01/2021 11:07:35  
 Valor Total do Ato: R\$ 4,66  
 Selo Digital Tipo Normal C: ALA29312-X3X1;



**Cartório Azevedo Bastos**  
 Av. Presidente Epitácio Pessoa - 1145  
 Bairro dos Estados, João Pessoa - PB  
 (83) 3244-5404 - cartorio@azevedobastos.not.br  
<https://azevedobastos.not.br>

Válber Azevedo de M. Cavalcanti  
 Titular

TJPB



O presente documento digital foi conferido com o original e assinado digitalmente por Válber Azevedo de Miranda Cavalcanti, em quarta-feira, 20 de janeiro de 2021 11:09:56 GMT-03:00, CNS: 06.870-0 - 1º OFÍCIO DE REGISTRO CIVIL DAS PESSOAS NATURAIS E TABELIONATO DE NOTAS/PB, nos termos da medida provisória N. 2.200-2 de 24 de agosto de 2001. Sua autenticidade deverá ser confirmada no endereço eletrônico [www.cenad.org.br/autenticidade](http://www.cenad.org.br/autenticidade). O presente documento digital pode ser convertido em papel por meio de autenticação no Tabelionato de Notas. Proveniente nº 100/2020 CNJ - artigo 22.

## - HISTÓRICO ESCOLAR -

### CURSO DE PÓS-GRADUAÇÃO/ESPECIALIZAÇÃO, PRESENCIAL, EM MARKETING - TURMA II

#### ÁREA: CIÊNCIAS SOCIAIS APLICADAS

DISCIPLINAS	PROFESSORES	TITULAÇÃO	CARGA HORÁRIA	NOTA ORTIDA
Fundamentos do Marketing	Claudio Mioranza	Mestre	30	9,5
Metodologia da Pesquisa	Jorge Vieira	Mestre	30	8,5
Desenvolvimento de Estratégicas e Planos de Marketing	Alexandre Luzzi Las Casas	Doutor	30	9,0
Sistemas de Informação em Marketing	Antonio Vico Maia	Doutor	30	9,0
Comportamento do Mercado e dos Consumidores	Edson Luiz de Oliveira	Especialista	30	8,5
Administração e Desenvolvimento de Produtos e Serviços	Antonio Luiz Traina Junior	Mestre	30	9,0
Finanças para Executivos de Marketing	Régio Marcio Toesca Gimenes	Doutor	30	10,0
Promoção e Propaganda	Rodrigo Estefani Corrêa	Mestre	30	7,5
Recursos Humanos em Marketing e Leadership	Niceia Luzia Selete Silva	Especialista	25	8,5
Princípios e Estratégias de Preços	Gilberto Bacarin	Mestre	30	9,0
Metodologia do Ensino Superior	Nelson Luiz Posselt	Doutor	20	10,0
Distribuição dos Produtos e Serviços	Jailson de Oliveira Arêira	Mestre	30	8,5
Marketing: Criando Valor para o Cliente	Rodrigo Gava	Mestre	15	9,0

Percentual de Freqüência: 97%

Período de Realização: 21 de março de 2003 a 27 de março de 2004

O CRITÉRIO DE AVALIAÇÃO ADOPTADO CONSTITUI-SE DE PROVAS SUBJETIVAS E OBJETIVAS E DE TRABALHOS DE PESQUISA BIBLIOGRÁFICA E DE CAMPO.

CURSO APROVADO PELA RESOLUÇÃO UNIPAR Nº 16/03  
REGISTRO n.º 0007  
LIVRO n.º 0111

CARGA HORÁRIA TOTAL	MÉDIA FINAL
360	8,9

Vanderlei Sérgio Santello  
Secretário



CARTEIRA DE IDENTIDADE PROFISSIONAL





**REPÚBLICA FEDERATIVA DO BRASIL**  
**Conselho Regional de**  
**Administração do Paraná**

Registro <b>GRA-PR Nº 15088</b>	Data do Registro <b>26/02/2003</b>	1ª VIA
Nome <b>GLOVIS APARECIDO ALVES PALOZI</b>		
Assinatura do Portador 		

P. M. R. O. J.  
FL 347  

Nacionalidade <b>BRASILEIRA</b>	Naturalidade <b>UMUARAMA/PR</b>	Data de Nascimento <b>21/01/1969</b>
RG <b>4.081.249-5</b>	Órgão Expedidor <b>PR</b>	Expedição do RG <b>30/04/1996</b>
CPF <b>577018349-3</b>		
Filiação <b>APARECIDO PALOZI</b> <b>MARIA ALVES PALOZI</b>		
Diplomado por <b>UNIVERSIDADE PARANAENSE - CAMPUS UMUARAMA</b>		Registro MEC/R <b>7774</b>
<b>Identidade Profissional de ADMINISTRADOR,</b> <b>habilitado na forma da alínea "a" do Art. 3º da Lei</b> <b>4.769 de 09/09/65.</b>		
Carteira, 26/04/2004		 Presidente do CRA-PR

O presente documento digital foi conferido com o original e assinado digitalmente por Váber Azevêdo de Miranda Cavalcanti, em quarta-feira, 20 de janeiro de 2021 11:09:56 GMT-03:00, CNS: 06.870-0 - 1º OFÍCIO DE REGISTRO CIVIL DAS PESSOAS NATURAIS E TABELIONATO DE NOTAS/PB, nos termos da medida provisória N. 2.200-2 de 24 de agosto de 2001. Sua autenticidade deverá ser confirmada no endereço eletrônico [www.cenad.org.br/autenticidade](http://www.cenad.org.br/autenticidade). O presente documento digital pode ser convertido em papel por meio de autenticação no Tabelaionato de Notas. Provimto nº 100/2020 CNJ - artigo 22.







Confira os dados do ato em: <https://selodigital.tjpb.jus.br> ou Consulte o Documento em: <https://azevedobastos.not.br/documento/116302001214678163971>



**CARTÓRIO**  
Autenticação Digital Código: 116302001214678163971-45  
Data: 20/01/2021 11:07:35  
Valor Total do Ato: R\$ 4,66  
Selo Digital Tipo Normal C: ALA29314-FN4A



**Cartório Azevêdo Bastos**  
Av. Presidente Epitácio Pessoa - 1145  
Baixo dos Estados, João Pessoa - PB  
(83) 3244-5404 - cartorio@azevedobastos.not.br  
<https://azevedobastos.not.br>

  
Váber Azevêdo de M. Cavalcanti  
Titular



REPÚBLICA FEDERATIVA DO BRASIL  
ESTADO DA PARAÍBA  
CARTÓRIO AZEVEDO BASTOS  
FUNDADO EM 1888

PRIMEIRO REGISTRO CIVIL DE NASCIMENTO E ÓBITOS E PRIVATIVO DE CASAMENTOS, INTERDIÇÕES E TUTELAS DA COMARCA DE JOÃO PESSOA



Av. Eptácio Pessoa, 1145 Bairro dos Estados 58030-00, João Pessoa PB  
Tel.: (83) 3244-5404 / Fax: (83) 3244-5484  
<http://www.azevedobastos.not.br>  
E-mail: [cartorio@azevedobastos.not.br](mailto:cartorio@azevedobastos.not.br)



### DECLARAÇÃO DE SERVIÇO DE AUTENTICAÇÃO DIGITAL

O Bel. Válber Azevêdo de Miranda Cavalcanti, Oficial do Primeiro Registro Civil de Nascimentos e Óbitos e Privativo de Casamentos, Interdições e Tutelas com atribuição de autenticar e reconhecer firmas da Comarca de João Pessoa Capital do Estado da Paraíba, em virtude de Lei, etc...

DECLARO ainda que, para garantir transparência e segurança jurídica de todos os atos oriundos da atividade Notarial e Registral no Estado da Paraíba, foi instituído pela Lei nº 10.132, de 06 de novembro de 2013, a aplicação obrigatória de um Selo Digital de Fiscalização Extrajudicial em todos os atos de notas e registro, composto de um código único (por exemplo: Selo Digital: ABC12345-X1X2) e dessa forma, cada autenticação processada pela nossa Serventia pode ser verificada e confirmada tantas vezes quanto for necessário através do site do Tribunal de Justiça do Estado da Paraíba, endereço <https://corregedoria.tjpb.jus.br/selo-digital/>.

A autenticação digital do documento faz prova de que, na data e hora em que ela foi realizada, a empresa OMEGA SISTEMA DE ENSINO PARANAENSE LTDA tinha posse de um documento com as mesmas características que foram reproduzidas na cópia autenticada, sendo da empresa OMEGA SISTEMA DE ENSINO PARANAENSE LTDA a responsabilidade, única e exclusiva, pela idoneidade do documento apresentado a este Cartório.

Assim sendo, declaro que a OMEGA SISTEMA DE ENSINO PARANAENSE LTDA assumiu, nos termos do artigo 8º, §1º, do Decreto nº 10.278/2020, que regulamentou o artigo 3º, inciso X, da Lei Federal nº 13.874/2019 e o artigo 2º-A da Lei Federal 12.682/2012, a responsabilidade pelo processo de digitalização dos documentos físicos, garantindo perante este Cartório e terceiros, a sua autoria e integridade.

De acordo com o disposto no artigo 2º-A, §7º, da Lei Federal nº 12.682/2012, o documento em anexo, identificado individualmente em cada Código de Autenticação Digital ou na referida sequência, poderá ser reproduzido em papel ou em qualquer outro meio físico.

Esta DECLARAÇÃO foi emitida em 20/01/2021 13:20:10 (hora local) através do sistema de autenticação digital do Cartório Azevêdo Bastos, de acordo com o Art. 1º, 10º e seus §§ 1º e 2º da MP 2200/2001, como também, o documento eletrônico autenticado contendo o Certificado Digital do titular do Cartório Azevêdo Bastos, poderá ser solicitado diretamente a empresa OMEGA SISTEMA DE ENSINO PARANAENSE LTDA ou ao Cartório pelo endereço de e-mail [autentica@azevedobastos.not.br](mailto:autentica@azevedobastos.not.br) Para informações mais detalhadas deste ato, acesse o site <https://autdigital.azevedobastos.not.br> e informe o Código de Autenticação Digital

Esta Declaração é válida por tempo indeterminado e está disponível para consulta em nosso site.

**Código de Autenticação Digital:** 116302001214678163971-1 a 116302001214678163971-177

**Legislações Vigentes:** Lei Federal nº 8.935/94, Lei Federal nº 10.406/2002, Medida Provisória nº 2200/2001, Lei Federal nº 13.105/2015, Lei Estadual nº 8.721/2008, Lei Estadual nº 10.132/2013, Provimento CGJ Nº 003/2014 e Provimento CNJ Nº 100/2020.

O referido é verdade, dou fé.

#### CHAVE DIGITAL

U0005b1d734fd94f057f2d69fe6bc05b5616c600a60ad822126be683658c9c4a6a880787c0cace2b46e1e1277e46e3d7829f6bda1d4707ac13fbb579421b986a1c9884d82761f8718077f56cee0c1da4

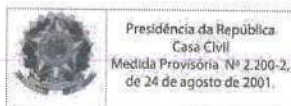

**CONTRATO PARTICULAR DE PRESTAÇÃO DE SERVIÇOS AUTÔNOMOS  
DE RESPONSABILIDADE TÉCNICA POR TEMPO INDETERMINADO**

**CONTRATANTE:** OMEGA SISTEMA DE ENSINO PARANAENSE LTDA, mantenedora da **FACULDADE ALFA UMUARAMA**, Credenciada pelo MEC, Portaria nº 1.390, de 14 de novembro de 2008, situada na Rua Desembargador Antonio Franco Ferreira da Costa, 3596, sala 04, Umuarama/PR, CEP 87.501-200, CNPJ: 10.718.171/0001-04, neste ato representado pelo Sócio/Administrador Sr. Dorival Marcos Rodrigues, brasileiro, solteiro, empresário, natural de Realeza/PR, portador da carteira de identidade civil RG n.º 7.208.417-9/SSP-PR e CPF 006.909.699-61, residente e domiciliado na Desembargador Antônio Franco Ferreira da Costa, 3596, fundos, Umuarama/PR, CEP 87.501-200.

**CONTRATADO (A):** Profª. Esp. Deborah Zarth Demenech, brasileira, professora, graduada em Pedagogia e Fonoaudiologia, com especialização em Educação de Pessoas com Necessidades Educacionais na Educação Inclusiva, portadora do RG 8.050.182-0/SSP-PR e CPF 040.718.549-60, com endereço na Rua Siqueira Campos, n.º 895, CEP: 85.812-220, Cascavel/PR.

**CLÁUSULA PRIMEIRA – DO OBJETO:** objeto do presente contrato é a elaboração de questões inéditas objetivas, com cinco alternativas e uma única correta e questões discursivas relacionado à sua formação acadêmica para concursos realizados pela Faculdade Alfa Umuarama e a participação em bancas examinadoras de provas de títulos, práticas e provas de desempenho didático para os Concursos Públicos, Processos Seletivos e Vestibulares organizados pela contratante.

**CLÁUSULA SEGUNDA – DA REMUNERAÇÃO:** O valor contratual será convencionado entre as partes em cada serviço demandado, levando em consideração as peculiaridades de cada serviço.

**CLÁUSULA TERCEIRA – DA VIGÊNCIA:** O presente contrato é firmado por prazo indeterminado, passando a vigorar a partir da data da assinatura deste, que poderá ser rescindido mediante notificação a outra por escrito com prazo mínimo de 30 (trinta) dias de antecedência.

**CLÁUSULA QUARTA – DO REGIME JURÍDICO:** As partes declaram não haver entre si vínculo empregatício, tendo o (a) **CONTRATADO (A)** plena autonomia na prestação dos serviços, desde que prestados conforme as condições ora pactuadas.

**CLÁUSULA QUINTA – DO FORO DE ELEIÇÃO:** As partes elegem o foro da Comarca de *Umuarama - PR*, para qualquer demanda judicial relativa ao presente contrato, com exclusão de qualquer outro.

E por estarem justas e contratadas, na melhor forma de direito, as partes assinam o presente instrumento em 02 (duas) vias originais e de igual teor e forma, na presença das testemunhas que também o assinam, dando tudo por bom, firme e valioso.

Umuarama - PR, 20 de ~~Agosto~~ <sup>Junho</sup> de 2018.

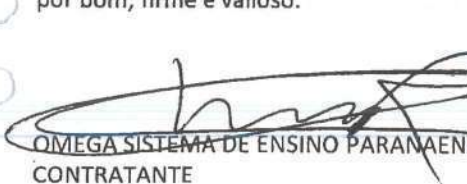

OMEGA SISTEMA DE ENSINO PARANAENSE LTDA  
CONTRATANTE



Profª. Esp. DEBORAH ZARTH DEMENECH  
CONTRATADO(A)



TESTEMUNHA: Cleber Cesar Gualberto  
RG nº 9.231.158/SSP-PR



TESTEMUNHA: Luciano Henrique Goulart Vieira  
RG: 13.458.089-5/SSP-PR

Rua Desembargador Antonio Franco Ferreira da Costa, 3596 - Umuarama - PR  
Fone: (44) 99131-3233 - CNPJ: 10.718.171/0001-04  
<http://concursos.alfaumuarama.edu.br> - [concursos@alfaumuarama.edu.br](mailto:concursos@alfaumuarama.edu.br)



CARTÓRIO  
Autenticação Digital Código: 116301906209579267822-1  
Data: 19/06/2020 09:00:28  
Valor Total do Ato: R\$ 4,56  
Selo Digital Tipo Normal C: AKC95520-US4N;



Cartório Azevedo Bastos  
Av. Presidente Epifânio Pessoa - 1145  
Baixo dos Estados, João Pessoa - PB  
(83) 3244-3404 - [cartorio@azevedobastos.net.br](mailto:cartorio@azevedobastos.net.br)  
<https://azevedobastos.net.br>



Bel. Valber Azevedo Miranda Cavalcanti  
Tutor



Documento Autenticado Digitalmente de acordo com os artigos 1º, 3º e 7º Inc. V 8º, 41 e 52 da Lei Federal 8.935/1994 e Art. 6º Inc. XII da Lei Estadual 8.721/2008 autenticado a presente imagem digitalizada, reprodução fiel do documento apresentado e conferido neste ato. O referido é verdade. Dou fé. \*\*\*\*\* Confira os dados do ato em: <https://seioficial.jpj.br> ou Consulte o Documento em: <https://azevedobastos.net.br/documento/116301906209579267822>

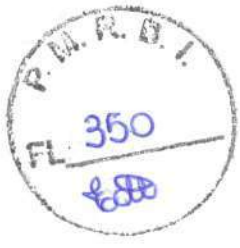

**1º TABELIONATO DE NOTAS - CASCAVEL - PARANÁ**  
 RUA SOUZA NAVES, 3755 - CASCAVEL - PARANÁ - CEP 85811-320 - FONE: (45) 2101-7403  
 FERNANDO CESAR VELLOZO LUCASKI - TABELIÃO

Selo Nº ZEKrq.3pe2T.rpc2J, Controle: AMqDm.ITKUb Valde em  
<http://funarpen.com.br> Reconheço per SEMELHANÇA a  
 assinatura de DEBORAH ZARTH DEMENSCH (307580)  
 Cascavel-PR, 28 de setembro de 2018 16:29:56h  
 0071\*16:29:10\*

Em Teste da Verdade  
 Angélica Maria Hamera Cabraldo - Escrevente



**2º CARTÓRIO DE NOTAS**  
 ALINE DA SILVA GALHARINI  
 R. Dal. Manoel de Melo, 192 - CEP 85811-100  
 Umuarama - PR - Fone: (45) 2031-0551  
 2tab@azevedobastos.com

Selo y8700.VJXIS.RuQVq, Controle: LTnY4.RMoT7 Valde em  
[www.funarpen.com.br](http://www.funarpen.com.br) Reconheço por SEMELHANÇA (por  
 solicitação da parte) a assinatura de DORIVAL MARCOS  
 RODRIGUES, Dou fé. Umuarama-PR, 21/11/2018.  
 FFFF1VWHV-736054

*Aline da Silva*  
 Cristina Maria Silva Galharini -  
 Escrevente Autorizada



*[Handwritten signature]*

*[Handwritten signature]*

*[Handwritten signature]*



**CARTÓRIO** Autenticação Digital Código: 116301906209579267822-2  
 Data: 19/06/2020 09:00:28  
 Valor Total do Ato: R\$ 4,56  
 Selo Digital Tipo Normal C: AKC95521-ZDFR;



**Cartório Azevedo Bastos**  
 Av. Presidente Epitácio Pessoa - 1145  
 Bairro dos Estados, João Pessoa - PB  
 (83) 3244-5404 - cartorio@azevedobastos.net.br  
<https://azevedobastos.net.br>

Bel. Váber Azevedo de Miranda Cavalari  
 Titular

TJPB



## CURRICULUM - FORMAÇÃO DOCENTE

### DADOS PESSOAIS:

Nome: Profª. Esp. Deborah Zarth Demenech  
Endereço: Rua Siqueira Campos, n.º 895  
CEP: 85.812-220 - Cascavel/PR

### FORMAÇÃO ACADÊMICA/TITULAÇÃO:

Graduação: Pedagogia  
Instituição: Universidade Paranaense, UNIPAR, Brasil.  
Ano de conclusão: 2003

Graduação: Fonoaudiologia  
Instituição: Faculdade Assis Gurgacz, FAG, Brasil.  
Ano de conclusão: 2012

Especialização: Educação de Pessoas com Necessidades Especiais  
Instituição: Faculdade Assis Gurgacz, FAG, Brasil.  
Ano de conclusão: 2004

### ATUAÇÃO PROFISSIONAL:

Órgão: FACULDADE ALFA UMUARAMA  
Profissão/Função: Elaborador de provas e bancas examinadores  
Período: 2018 - atualmente

Declaro que faço parte da equipe técnica de Concursos da Faculdade Alfa Umuarama, desde 20 de Agosto de 2018, responsabilizando-me pelas informações prestadas nesse currículo.

Umuarama/PR, 20 de agosto de 2018.

*Deborah Zarth Demenech*  
Profª. Esp. Deborah Zarth Demenech  
RG 8.050.182-0/SSP-PR  
CPF 040.718.549-60

1º TABELIONATO DE NOTAS

1º TABELIONATO DE NOTAS - CASCAVEL - PARANA  
Selo Nº ZEkrq3pe2T.Ljc2J, Controle: AM5Dm.tvq3M. Valido em  
<http://funarpen.com.br>. Reconheço por SEMELHANÇA a  
assinatura de DEBORAH ZARTH DEMENECH (307580)  
Cascavel-PR, 28 de setembro de 2018 16:29:56h  
1\*0071\*16:28:10\*

Em Teste da Verdade  
Angélica Maria Namera Cabrito - Escrevente

Tabelionato de Notas  
Fone: (41) 3005-6155  
Cascavel-PR

Rua Desembargador Antonio Franco Ferreira da Costa, 3596 - Umuarama - PR  
Fone: (41) 99131-3233 - CNPJ: 10.718.171/0001-04  
<http://concursos.alfaumarama.edu.br> - [concursos@alfaumarama.edu.br](mailto:concursos@alfaumarama.edu.br)

*myll*  
*Angela*

# FACULDADE ASSIS GURGACZ



O Diretor Geral da Faculdade Assis Gurgacz, no uso de suas atribuições e tendo em vista a conclusão do Curso de Fonoaudiologia em 15 de dezembro de 2012 e a Colação de Grau em 24 de janeiro de 2013, confere o grau de

**BACHARELA EM FONOAUDIOLOGIA a**

**Deborah Zarth Demenech,**

brasileira, natural do Estado do Paraná, nascida a 24 de setembro de 1983,  
R.G. n° 8.050.182-0 -PR

e outorga-lhe o presente Diploma, a fim de que possa gozar de todos os direitos e prerrogativas legais.  
Cascavel, PR, 25 de janeiro de 2013.

  
Idair Antônio Cassol  
Secretário Geral

  
Sérgio De Angelis  
Diretor Geral



CARTÓRIO Autenticação Digital Código: 116301906209579267822-4  
Data: 19/06/2020 09:00:29  
Valor Total do Ato: R\$ 4,56  
Selo Digital Tipo Normal C: AKC95523-QAVP;



Cartório Azevêdo Bastos  
Av. Presidente Epitácio Pessoa - 1145  
Bairro dos Estados, João Pessoa - PB  
(83) 3244-5404 - cartorio@azevedobastos.net.br  
<https://azevedobastos.net.br>

  
Bel. Válber Azevêdo de Miranda Cavalcanti  
Titular

TJPB



Documento Autenticado Digitalmente de acordo com os artigos 1º, 3º e 7º inc. V 9º, 41 e 52 da Lei Federal 8.935/1994 e Art. 6º Inc. XII da Lei Estadual 8.721/2008 autêntico a presente imagem digitalizada, reprodução fiel do documento apresentado e conferido neste ato. O referido é verdade. Dou fé. \*\*\*\*\* Confira os dados do ato em: <https://selodigital.tjpb.jus.br> ou Consulte o Documento em: <https://azevedobastos.net.br/documento/116301906209579267822>

FACULDADE ASSIS GURGACZ

CURSO DE FONOAUDIOLOGIA - BACHARELADO

Reconhecido pela Portaria n° 493, de 22/02/11, publicada no Diário Oficial da União de 23/02/11.



**UNIVERSIDADE ESTADUAL DO OESTE DO PARANÁ**  
Reconhecida pela Portaria Ministerial n.º 1784-A, de 23/12/1994, publicada no Diário Oficial da União de 28/12/1994.

**REITORIA/PRÓ-REITORIA DE GRADUAÇÃO  
DIRETORIA DE REGISTRO DE DIPLOMAS**

Diploma registrado sob n.º 30598, no Livro EFP n.º 32, folha n.º 01, processon.º 30737 em conformidade com o art. 48, caput, da Lei n.º 9.394, de 20/12/1996 e com a Resolução CNE/CES n.º 12, de 13/12/2007, publicada no Diário Oficial da União de 14/12/2007.

Cascavel, PR, 25 de Abril de 20 13.

**Liliam Faria Porto Borges**  
Pró-Reitora de Graduação  
Portaria n.º 1240/2012-GRE

**Elza Corbari**  
Diretora de Registro de Diplomas  
Portaria n.º 0461/2012-GRE



**CARTÓRIO**  
Autenticação Digital Código: 116301906209579267822-5  
Data: 19/06/2020 09:00:29  
Valor Total do Ato: R\$ 4,56  
Selo Digital Tipo Normal C: AKC95524-T52F;



CNPJ: 06.870-0

**Cartório Azevêdo Bastos**  
Av. Presidente Epitácio Pessoa - 1145  
Bairro dos Estado, João Pessoa - PB  
(83) 3244-5404 - cartorio@azevedobastos.net.br  
<http://azevedobastos.net.br>

**Bel Vélber Azevêdo de Miranda Cavalcanti**  
Titular

TJPB



# UNIVERSIDADE PARANAENSE

Reconhecida pela Portaria MEC n.º 1580, de 09/11/93, Publicada no D.O.U. de 10/11/93.

Estado do Paraná

O Reitor da Universidade Paranaense, no uso de suas atribuições e tendo em vista a conclusão do Curso de PEDAGOGIA, em 10 de dezembro de 2003, confere o título de LICENCIADO

a

## Deborah Zarth Demenech,

brasileira, natural do Estado do Paraná, nascida a 24 de setembro de 1983, RG 8.050.182-0 PR, e outorga-lhe o presente Diploma, a fim de que possa gozar de todos os direitos e prerrogativas legais.

Umuarama, 06 de fevereiro de 2004.

*Deborah Zarth Demenech*  
Diplomada

*Caruibeuf*  
Reitor



CARTÓRIO Autenticação Digital Código: 116301906209579267822-6  
Data: 19/06/2020 09:00:29  
Valor Total do Ato: R\$ 4,56  
Selo Digital Tipo Normal C: AKC95525-KV0T;



CNPJ: 06.870-0  
Cartório Azevêdo Bastos  
Av. Presidente Epitácio Pessoa - 1145  
Bairro dos Estado, João Pessoa - PB  
(83) 3244-5404 - cartorio@azevedobastos.net.br  
<https://azevedobastos.net.br>

Bel. Válber Azevêdo Miranda Cavalcanti  
Táuler

TJPB





UNIVERSIDADE PARANAENSE - UNIPAR  
 APOSTILA  
 CURSO DE PEDAGOGIA  
 Habilitação : LICENCIATURA PLENA EM FORMAÇÃO  
 PARA O MAGISTERIO NAS QUATRO PRIMEIRAS  
 SÉRIES DO ENSINO FUNDAMENTAL  
 Rec. Part. Min. n.º 1107 de 13/07/99 - D.O.U. de 18/07/99.  
 Conclusão : 10112103  
 Umuarama-Pr.: 06102104  
*Candido Garcia*  
 CANDIDO GARCIA  
 Reitor

UNIVERSIDADE PARANAENSE - UNIPAR  
 Umuarama - PR.  
 Departamento Especial de Registro de Diplomas  
 Diploma registrado sob n.º 010572  
 Processo n.º 010810/2004.  
 nos termos do art. 48 da Lei 9.394/96.  
 Apostila(s) anotada(s), nesta data, no termo  
 do registro.  
 Umuarama, 21 de SETEMBRO de 2004.  
*Candido Garcia*  
 CANDIDO GARCIA  
 Reitor

UNIVERSIDADE PARANAENSE - UNIPAR  
 Registrado sob. o n.º 175 às páginas nº 6-V  
 do Livro de Registro nº 001 desta Universidade.

*[Handwritten signature]*

*[Handwritten signature]*

*[Handwritten signature]*



CARTÓRIO  
 Autenticação Digital Código: 116301906209579267822-7  
 Data: 19/06/2020 09:00:29  
 Valor Total do Ato: R\$ 4,56  
 Selo Digital Tipo Normal C: AKC95526-FOOX;



Cartório Azevedo Bastos  
 Av. Presidente Edifício Pessoa - 1145  
 Bairro dos Estados, João Pessoa - PB  
 (83) 3244-5404 - cartorio@azevedobastos.net.br  
 https://azevedobastos.net.br

Bel. Vélber Azevedo Miranda Cavalcanti  
 Titular

TJPB



*Certificado*

## Pós-Graduação Lato-Sensu

Certificamos que **DEBORAH ZARTH DEMENECH** concluiu o curso de Pós-graduação "Lato Sensu" em **Educação de Pessoas com Necessidades Especiais na Educação Inclusiva**, em 18 de dezembro de 2004, com carga horária total de 420 horas, na Faculdade Dom Bosco, realizado no período de Abril de 2004 a Dezembro de 2004, recebendo o título de Especialista, conforme Resolução 28/2003 –COP de 18 de agosto de 2003, Resolução nº 01/2001, de 03 de abril 2001 - CES/CNE, Resolução nº 01/2007 de 08 de junho de 2007 - CES/CNE.

*[Handwritten Signature]*

**Anderson Nasareno Alves Dias**  
Coordenador Geral de Pós-Graduação

*[Handwritten Signature]*  
**Sérgio De Angelis**  
Diretor Geral



**CARTÓRIO**  
Autenticação Digital Código: 116301906209579267822-8  
Data: 19/06/2020 09:00:29  
Valor Total do Ato: R\$ 4,56  
Selo Digital Tipo Normal C: AKC95527-0UFZ;



**Cartório Azevêdo Bastos**  
Av. Presidente Epitácio Pessoa - 1145  
Bairro dos Estados, João Pessoa - PB  
(83) 3244-5404 - cartorio@azevedobastos.not.br  
<https://azevedobastos.not.br>

*[Handwritten Signature]*  
**Bel. Váber Azevêdo Miranda Cavalcanti**  
Titular



Documento Autenticado Digitalmente de acordo com os artigos 1º, 3º e 7º inc. V 8º, 41 e 52 da Lei Federal 8.935/1994 e Art. 6 Inc. XII da Lei Estadual 8.721/2008 autêntico a presente imagem digitalizada, reprodução fiel do documento apresentado e conferido neste ato. O referido é verdade. Dou fé. \*\*\*\*\* Confira os dados do ato em: <https://selcdigital.tjpb.jus.br> ou Consulte o Documento em: <https://azevedobastos.not.br/documento/116301906209579267822>



FACULDADE DOM BOSCO  
HISTÓRICO ESCOLAR

NOME	DEBORAH ZARTH DEMENECH	SEXO	F	DATA NASCIMENTO	24/09/1983	IDENTIDADE	80501820 - SSP/PR
CURSO: EDUCAÇÃO DE PESSOAS COM NECESSIDADES ESPECIAIS NA EDUCAÇÃO INCLUSIVA. Área de conhecimento: Educação							
MONOGRAFIA: A inclusão do aluno com deficiência física sob a ótica dos alunos da 3ª série do ensino regular fundamental de uma determinada instituição privada. Aprovado (a) em Dezembro de 2004, com nota 10,0.							
PROFESSOR ORIENTADOR: Ms. Adriana Aparecida Pinto							

DISCIPLINA	PROFESSOR	TITULAÇÃO	CH	MÉDIA FINAL	SITUAÇÃO FINAL	
O Processo de Inclusão Escolar	Jane Peruzzo Iacono	Mestrado/UEM-PR	30	9,5	A	
A Construção Histórica da Educação Especial	Lucia Terezinha Zanato Tureck	Mestrado/UEM-PR	20	8,0	A	
Fundamentos Psicológicos para Educação Especial	Maria Lidia Symanski	Pós-Doutorado/UNICAMP-SP	30	9,0	A	
A Educação Especial em seu Contexto: Família, Escola e Sociedade	Elisabeth Rosseto	Mestrado/UEM-PR	20	10,0	A	
Metodologia da Pesquisa Educacional I	Adriana Aparecida Pinto	Mestrado/UNESP-SP	30	9,5	A	
Conceito, Etiologia e Caracterização das Diversas Deficiências	Marta Regina Clivatti	Mestrado/UEFS-PR	30	9,0	A	
Pessoas com Necessidades Educacionais Especiais no Mundo de Trabalho	Nelson Cabral	Especialização/PUC-MG	25	10,0	A	
Ação Pedagógica e Metodológica na área da Surdez	Sueli de Fatima Fernandes	Doutorado/UFRP-PR	30	8,0	A	
Ação Pedagógica e Metodológica na área de Deficiência Física	Nelson Cabral	Especialização/PUC-MG	25	10,0	A	
Ação Pedagógica e Metodológica na área de Deficiência Visual	Mariza Boulos Notari	Mestrado/FAFICOP-PR	30	8,0	A	
Ação Pedagógica e Metodológica na área de Deficiência Mental	Jane Peruzzo Iacono	Mestrado/UEM-PR	30	9,0	A	
Metodologia da Pesquisa Educacional II	Ina Aparecida Johann	Mestrado/UNICAMP-SP	30	9,0	A	
Ação Pedagógica e Metodológica na área da Superdotação e Talento	Ivete Goisnki Pellizzetti	Especialização/UNIOESTE	15	9,5	A	
Ação Pedagógica e Metodológica na área das Condições Típicas	Ivete Goisnki Pellizzetti	Especialização/UNIOESTE	15	8,5	A	
Metodologia do Ensino Superior	Maria Eunice Barth Radaeli	Mestrado/UNESP-SP	60	10,0	A	
<b>TOTAL CUMPRIDO</b>					<b>420</b>	
<b>TOTAL EXIGIDO</b>					<b>420</b>	

Declaramos para os devidos fins que este curso está em conformidade com as Resoluções: Resolução nº 01/2001, de 03 de abril 2001 - CES/CNE, Resolução nº 01 de 08 de junho de 2007 - CES/CNE e Resolução nº 282/2003 - COP, de 18 de agosto de 2003.  
Portaria de autorização da Instituição: 264 de 17 de fevereiro de 1999.



FACULDADE DOM BOSCO

CERTIFICADO registrado nº 052 Livro 07  
FIS 051  
Processo nº



Autenticação Digital Código: 116301906209579267822-9  
Data: 19/06/2020 09:00:29  
Valor Total do Ato: R\$ 4,56  
Seio Digital Tipo Normal C: AKC95528-MKTJ;



Cartório Azevedo Bastos  
Av. Presidente Epitácio Pessoa - 1145  
Bairro dos Estados, João Pessoa - PB  
(83) 3244-5404 - cartorio@azevedobastos.net.br  
<https://azevedobastos.net.br>

Bel. Vélber Azevedo Miranda Cavalcanti  
Titular



P. M. R. B. I.  
FL 358  
Lado

**CEDULA DE IDENTIDADE**  
CONSELHO REGIONAL DE FONOAUDIOLOGIA  
CÉDULA DE IDENTIDADE PROFISSIONAL  
VALE COMO DOCUMENTO DE IDENTIDADE E TEM FÉ PÚBLICA  
Art. 1º da Lei nº 6.206 de 7 de maio de 1975

Registro Nº **CRFa 3 - 10176**  
Nome **DEBORAH ZARTH DEMENECH**

Filiação **ANTONIO DEMENECH**  
**VERA LUCIA ZARTH DEMENECH**

Nacionalidade **BRASILEIRA** Natural **CASCADEL PR**  
Nascido a **24/09/1983** Reg. Geral nº **8.050.182-0 SSP/PR**

*Francisco Pletsch*  
PRESIDENTE DO CREFE  
**Francisco Pletsch - Presidente**

**VALIDA EM TODO O TERRITÓRIO NACIONAL**

Especida em **12** de **Novembro** de **2018**  
CPF **04071854960** Validade **12/11/2023**

 **POLEGAR DIREITO** 

*Deborah Zarth Demenech*  
ASSINATURA DO PORTADOR

Documento Autenticado Digitalmente de acordo com os artigos 1º, 3º e 7º inc. V 8º, 41 e 52 da Lei Federal 8.935/1994 e Art. 6º Inc. XII da Lei Estadual 8.721/2008 autêntico a presente imagem digitalizada, reprodução fiel do documento apresentado e conferido neste ato. O referido é verdade. Dou fé. \*\*\*\*\* Confira os dados do ato em: <https://selodigital.tjpb.jus.br> ou Consulte o Documento em: <https://azevedobastos.not.br/documento/116301906209579267822>



**CARTÓRIO**  
Autenticação Digital Código: 116301906209579267822-10  
Data: 19/06/2020 09:00:29  
Valor Total do Ato: R\$ 4,56  
Selo Digital Tipo Normal C: AKC95529-IHKV;



CNPJ: 06.870-0  
**Cartório Azevêdo Bastos**  
Av. Presidente Epitácio Pessoa - 1145  
Bairro dos Estados, João Pessoa - PB  
(83) 3244-5404 - [cartorio@azevedobastos.not.br](mailto:cartorio@azevedobastos.not.br)  
<https://azevedobastos.not.br>

*Bel. Valter Azevêdo Miranda Cavalcanti*  
Titular





REPÚBLICA FEDERATIVA DO BRASIL  
ESTADO DA PARAÍBA  
CARTÓRIO AZEVEDO BASTOS  
FUNDADO EM 1888

PRIMEIRO REGISTRO CIVIL DE NASCIMENTO E ÓBITOS E PRIVATIVO DE CASAMENTOS, INTERDIÇÕES E TUTELAS DA COMARCA DE JOÃO PESSOA

Av. Epitácio Pessoa, 1145 Bairro dos Estados 58030-00, João Pessoa PB  
Tel.: (83) 3244-5404 / Fax: (83) 3244-5484  
<http://www.azedobastos.not.br>  
E-mail: [cartorio@azedobastos.not.br](mailto:cartorio@azedobastos.not.br)



### DECLARAÇÃO DE SERVIÇO DE AUTENTICAÇÃO DIGITAL

O Bel. Válber Azevêdo de Miranda Cavalcanti, Oficial do Primeiro Registro Civil de Nascimentos e Óbitos e Privativo de Casamentos, Interdições e Tutelas com atribuição de autenticar e reconhecer firmas da Comarca de João Pessoa Capital do Estado da Paraíba, em virtude de Lei, etc...

DECLARA para os devidos fins de direito que, o documento em anexo identificado individualmente em cada Código de Autenticação Digital<sup>1</sup> ou na referida sequência, foi autenticado de acordo com as Legislações e normas vigentes<sup>2</sup>.

DECLARO ainda que, para garantir transparência e segurança jurídica de todos os atos oriundos da atividade Notarial e Registral no Estado da Paraíba, foi instituído pela Lei N° 10.132, de 06 de novembro de 2013, a aplicação obrigatória de um Selo Digital de Fiscalização Extrajudicial em todos os atos de notas e registro, composto de um código único (por exemplo: Selo Digital: ABC12345-X1X2) e dessa forma, cada autenticação processada pela nossa Serventia pode ser verificada e confirmada tantas vezes quanto for necessário através do site do Tribunal de Justiça do Estado da Paraíba, endereço <https://corregedoria.tjpb.jus.br/selo-digital/>

A autenticação digital do documento faz prova de que, na data e hora em que ela foi realizada, a empresa OMEGA SISTEMA DE ENSINO PARANAENSE LTDA tinha posse de um documento com as mesmas características que foram reproduzidas na cópia autenticada, sendo a empresa OMEGA SISTEMA DE ENSINO PARANAENSE LTDA a responsabilidade, única e exclusiva, pela idoneidade do documento apresentado a este Cartório.

Esta DECLARAÇÃO foi emitida em **19/06/2020 09:55:16 (hora local)** através do sistema de autenticação digital do Cartório Azevêdo Bastos, de acordo com o Art. 1º, 10º e seus §§ 1º e 2º da MP 2200/2001, como também, o documento eletrônico autenticado contendo o Certificado Digital do titular do Cartório Azevêdo Bastos, poderá ser solicitado diretamente a empresa **OMEGA SISTEMA DE ENSINO PARANAENSE LTDA** ou ao Cartório pelo endereço de e-mail [autentica@azedobastos.not.br](mailto:autentica@azedobastos.not.br)

Para informações mais detalhadas deste ato, acesse o site <https://autdigital.azedobastos.not.br> e informe o *Código de Consulta desta Declaração*.

A consulta desta Declaração estará disponível em nosso site.

<sup>1</sup>**Código de Autenticação Digital:** 116301906209579267822-1 116301906209579267822-10

<sup>2</sup>**Legislações Vigentes:** Lei Federal nº 8.935/94, Lei Federal nº 10.406/2002, Medida Provisória nº 2200/2001, Lei Federal nº 13.105/2015, Lei Estadual nº 8.721/2008, Lei Estadual nº 10.132/2013 e Provimento CGJ N° 003/2014.

O referido é verdade, dou fé.

#### CHAVE DIGITAL

00005b1d734fd94f057f2d69fe6bc05b6d917e924374803d48079bab18d678dac8f5637c610b6c9dc475c33d8e057533263b301ad3cbc86b20076bf73f  
bda53f1c9884d82761f8718077f56cee0c1da4



*Handwritten signature in blue ink.*

**CONTRATO PARTICULAR DE PRESTAÇÃO DE SERVIÇOS AUTÔNOMOS  
DE RESPONSABILIDADE TÉCNICA POR TEMPO INDETERMINADO**

**CONTRATANTE:** OMEGA SISTEMA DE ENSINO PARANAENSE LTDA, mantenedora da FACULDADE ALFA UMUARAMA, Credenciada pelo MEC, Portaria nº 1.390, de 14 de novembro de 2008, situada na Rua Desembargador Antonio Franco Ferreira da Costa, 3596, sala 04, Umuarama/PR, CEP 87.501-200, CNPJ: 10.718.171/0001-04, neste ato representado pelo Sócio/Administrador Sr. Dorival Marcos Rodrigues, brasileiro, solteiro, empresário, natural de Realeza/PR, portador da carteira de identidade civil RG n.º 7.208.417-9/SSP-PR e CPF 006.909.699-61, residente e domiciliado na Desembargador Antônio Franco Ferreira da Costa, 3596, fundos, Umuarama/PR, CEP 87.501-200.

**CONTRATADO (A):** Prof. Esp. Dorival Marcos Rodrigues, brasileiro, solteiro, professor, Formado em História com especialização em Educação Especial: atendimento às necessidades especiais e Gestão Escolar, Supervisão, Orientação e Coordenação, residente e domiciliado na Rua Desembargador Antônio Franco Ferreira da Costa, 3596, Zona 1, Centro de Umuarama/PR, Portador da Cédula de Identidade RG n.º 7.208.417-9/SSP-PR e CPF 006.909.699-61.

**CLÁUSULA PRIMEIRA – DO OBJETO:** objeto do presente contrato é a elaboração de questões inéditas objetivas, com cinco alternativas e uma única correta e questões discursivas relacionado à sua formação acadêmica para concursos realizados pela Faculdade Alfa Umuarama e a participação em bancas examinadoras de provas de títulos, práticas e provas de desempenho didático para os Concursos Públicos, Processos Seletivos e Vestibulares organizados pela contratante.

**CLÁUSULA SEGUNDA – DA REMUNERAÇÃO:** O valor contratual será convencionado entre as partes em cada serviço demandado, levando em consideração as peculiaridades de cada serviço.

**CLÁUSULA TERCEIRA – DA VIGÊNCIA:** O presente contrato é firmado por prazo indeterminado, passando a vigorar a partir da data da assinatura deste, que poderá ser rescindido mediante notificação a outra por escrito com prazo mínimo de 30 (trinta) dias de antecedência.

**CLÁUSULA QUARTA – DO REGIME JURÍDICO:** As partes declaram não haver entre si vínculo empregatício, tendo o (a) CONTRATADO (A) plena autonomia na prestação dos serviços, desde que prestados conforme as condições ora pactuadas.

**CLÁUSULA QUINTA – DO FORO DE ELEIÇÃO:** As partes elegem o foro da Comarca de Umuarama - PR, para qualquer demanda judicial relativa ao presente contrato, com exclusão de qualquer outro.

E por estarem justas e contratadas, na melhor forma de direito, as partes assinam o presente instrumento em 02 (duas) vias originais e de igual teor e forma, na presença das testemunhas que também o assinam, dando tudo por bom, firme e valioso.

  
OMEGA SISTEMA DE ENSINO PARANAENSE LTDA  
CONTRATANTE

  
TESTEMUNHA: Cleber Cesar Gualberto  
RG nº 9.231.158/SSP-PR

Umuarama - PR, 16 de julho de 2018.

  
PROF. ESP. DORIVAL MARCOS RODRIGUES  
CONTRATADO(A)

  
TESTEMUNHA: Luciano Henrique Goulart Vieira  
RG: 13.458.089-5/SSP-PR

Rua Desembargador Antonio Franco Ferreira da Costa, 3596 - Umuarama - PR  
Fone: (44) 99131-3233 - CNPJ: 10.718.171/0001-04  
<http://concursos.alfaumuarama.edu.br> - [concursos@alfaumuarama.edu.br](mailto:concursos@alfaumuarama.edu.br)

O presente documento digital foi conferido com o original e assinado digitalmente por Váber Azevêdo de Miranda Cavalcanti, em quarta-feira, 20 de janeiro de 2021 11:09:56 GMT-03:00, CNS: 06.870-0 - 1º OFÍCIO DE REGISTRO CIVIL DAS PESSOAS NATURAIS E TABELIONATO DE NOTAS/PB, nos termos da medida provisória N. 2.200-2 de 24 de agosto de 2001. Sua autenticidade deverá ser confirmada no endereço eletrônico [www.cenad.org.br/autenticidade](http://www.cenad.org.br/autenticidade). O presente documento digital pode ser convertido em papel por meio de autenticação no Tabelionato de Notas. Provimento nº 100/2020 CNJ - artigo 22.

Confira os dados do ato em: <https://selodigital.tjpb.jus.br> ou Consulte o Documento em: <https://azevedobastos.not.br/documento/116302001214678163971>



**CARTÓRIO**  
Autenticação Digital Código: 116302001214678163971-46  
Data: 20/01/2021 11:07:36  
Valor Total do Ato: R\$ 4,66  
Selo Digital Tipo Normal C: ALA29315-1L1;



**Cartório Azevêdo Bastos**  
Av. Presidente Epitácio Pessoa - 1146  
Bairro dos Estados, João Pessoa - PB  
(83) 3244-5404 - [cartorio@azevedobastos.not.br](mailto:cartorio@azevedobastos.not.br)  
<https://azevedobastos.not.br>

Váber Azevêdo de M. Cavalcanti  
Titular





**2º CARTÓRIO DE Notas**  
Aline da Silva Galharini  
Tabela de Notas  
R. Des. Antônio de Souza, 219, CEP 47.501-360  
Unuarama - PB - Fone: (47) 3311-0551  
2068 Tab. de Notas - 2017 (1.ª ed.)

Selo AH27y.8ukTM.39PqJ, Controle: cZRNz.6coMM Valide em [www.funarpen.com.br](http://www.funarpen.com.br) /Reconheço por **SEMELHANÇA (por solicitação da parte)** a assinatura de **DORIVAL MARCOS RODRIGUES**, Dou fé, Unuarama-PR, 06/12/2019. F63H7LUKQ-757576-10.

*Aline da Silva Galharini*  
Cristina Maria Silva Galharini  
Escrevente Autorizada



Confira os dados do ato em: <https://selodigital.tjpb.us.br> ou Consulte o Documento em: <https://azevedobastos.not.br/documento/116302001214678163971>



**CARTÓRIO**  
Autenticação Digital Código: 116302001214678163971-47  
Data: 20/01/2021 11:07:36  
Valor Total do Ato: R\$ 4,66  
Selo Digital Tipo Normal C: ALA29316-MZ7K;



**Cartório Azevedo Bastos**  
Av. Presidente Epitácio Pessoa - 1145  
Bairro dos Estados, João Pessoa - PB  
(83) 3244-5404 - [cartorio@azevedobastos.not.br](mailto:cartorio@azevedobastos.not.br)  
<http://azevedobastos.not.br>

Válber Azevedo de M. Cavalcanti  
Titular



O presente documento digital foi conferido com o original e assinado digitalmente por Válber Azevedo de Miranda Cavalcanti, em que se fez, 20 de janeiro de 2021 11:09:56 GMT-03:00, CNS: 06.870-0 - 1º OFÍCIO DE REGISTRO CIVIL DAS PESSOAS NATURAIS E TABELIONATO DE NOTAS. 3, nos termos da medida provisória N. 2.200-2 de 24 de agosto de 2001. Sua autenticidade deverá ser confirmada no endereço eletrônico [www.cenad.org.br/autenticidade](http://www.cenad.org.br/autenticidade). O presente documento digital pode ser convertido em papel por meio de autenticação no Tabelionato de Notas. Provimto nº 100/2020 CNJ - artigo 22.

*[Handwritten signatures]*

## CURRICULUM - FORMAÇÃO DOCENTE

### DADOS PESSOAIS:

Nome: Dorival Marcos Rodrigues  
Endereço : Rua Desembargador Antonio Franco Ferreira da Costa, 3596, Zona 1, Centro  
Cidade: Umuarama/PR

### FORMAÇÃO ACADÊMICA/TITULAÇÃO:

Graduação: História  
Instituição: Universidade Paranaense - Unipar  
Ano de conclusão: 2008

Especialização: Educação Especial: atendimento às necessidades especiais e Gestão Escolar  
Instituição: Faculdade de Tecnologia Alfa de Umuarama  
Ano de conclusão: 2012

Especialização: Gestão Escolar, Supervisão, Orientação e Coordenação  
Instituição: Faculdade de Tecnologia Alfa de Umuarama  
Ano de conclusão: 2010

### ATUAÇÃO PROFISSIONAL:

Órgão: FACULDADE ALFA UMUARAMA  
Profissão/Função: Professor/Elaborador de provas  
Período: 2008 - atualmente

Declaro que faço parte da equipe técnica de Concursos da Faculdade Alfa Umuarama, desde 16 de julho de 2018, responsabilizando-me pelas informações prestadas nesse currículo.

Umuarama/PR, 16 de julho de 2018.



Prof. Esp. Dorival Marcos Rodrigues  
RG 7.208.417-9/SSP-PR  
CPF 006.909.699-61.

Rua Desembargador Antonio Franco Ferreira da Costa, 3596 - Umuarama - PR  
Fone: (44) 99131-3233 - CNPJ: 10.718.171/0001-04  
<http://concursos.alfaumuarama.edu.br> - [concursos@alfaumuarama.edu.br](mailto:concursos@alfaumuarama.edu.br)

O presente documento digital foi conferido com o original e assinado digitalmente por Válber Azevêdo de Miranda Cavalcanti, em quarta-feira, 20 de janeiro de 2021 11:09:56 GMT-03:00, CNS: 06.870-0 - 1º OFÍCIO DE REGISTRO CIVIL DAS PESSOAS NATURAIS E TABELIONATO DE NOTAS/PB, nos termos da medida provisória N. 2.200-2 de 24 de agosto de 2001. Sua autenticidade deverá ser confirmada no endereço eletrônico [www.cenad.org.br/autenticidade](http://www.cenad.org.br/autenticidade). O presente documento digital pode ser convertido em papel por meio de autenticação no Tabelaionato de Notas. Provimto nº 100/2020 CNJ - artigo 22.

Confira os dados do ato em: <https://selodigital.tjpb.jus.br> ou Consulte o Documento em: <https://azevedobastos.not.br/documento/116302001214678163971>



**CARTÓRIO**  
Autenticação Digital Código: 116302001214678163971-48  
Data: 20/01/2021 11:07:36  
Valor Total do Ato: R\$ 4,66  
Selo Digital Tipo Normal C: ALA29317-ETVC;



**Cartório Azevêdo Bastos**  
Av. Presidente Epitácio Pessoa - 1145  
Baixo dos Estados, João Pessoa - PB  
(83) 3244-5404 - [cartorio@azevedobastos.not.br](mailto:cartorio@azevedobastos.not.br)  
<https://azevedobastos.not.br>

Válber Azevêdo de M. Cavalcanti  
Titular



**CTESOP**  
**Centro Técnico-Educacional**  
**Superior do Oeste Paranaense**



Assis Chateaubriand - Pr

**CERTIFICADO**

Conferimos a

DORIVAL MARCOS RODRIGUES

RG 7.208.417-9/PR, o presente Certificado de Conclusão do Curso de Pós-Graduação, em nível de Especialização, em GESTÃO ESCOLAR, SUPERVISÃO, ORIENTAÇÃO E COORDENAÇÃO, promovido pelo Departamento de Educação no período de 27 de fevereiro de 2010 a 01 de novembro de 2010, num total de 400 horas, a fim de que possa gozar de todos os direitos e prerrogativas legais.

Assis Chateaubriand, 25 de novembro de 2010.

Prof. MARCOS DACTULIS  
SECRETÁRIO

CONCLUINTE

Prof. FABRÍCIO JACOB BEGOSSO  
DIRETOR



O presente documento digital foi conferido com o original e assinado digitalmente por Válber Azevêdo de Miranda Cavalcanti, em quarta-feira, 20 de janeiro de 2021 11:09:56 GMT-03:00, CNS: 06.870-0 - 1º OFÍCIO DE REGISTRO CIVIL DAS PESSOAS NATURAIS E TABELIONATO DE NOTAS/PB, nos termos da medida provisória N. 2.200-2 de 24 de agosto de 2001. Sua autenticidade deverá ser confirmada no endereço eletrônico [www.cenad.org.br/autenticidade](http://www.cenad.org.br/autenticidade). O presente documento digital pode ser convertido em papel por meio de autenticação no Tabelionato de Notas. Provimto nº 100/2020 CNJ - artigo 22.

Confira os dados do ato em: <https://selodigital.tjpb.jus.br> ou Consulte o Documento em: <https://azevedobastos.not.br/documento/116302001214678163971>



**CARTÓRIO**  
Autenticação Digital Código: 116302001214678163971-49  
Data: 20/01/2021 11:07:36  
Valor Total do Ato: R\$ 4,66  
Selo Digital Tipo Normal C: ALA29318-QA2S;



CNPJ: 06.870-9

**Cartório Azevêdo Bastos**  
Av. Presidente Epitácio Pessoa - 1145  
Bairro dos Estados, João Pessoa - PB  
(83) 3244-5404 - [cartorio@azevedobastos.not.br](mailto:cartorio@azevedobastos.not.br)  
<https://azevedobastos.not.br>

Válber Azevêdo de M. Cavalcanti  
Titular

TJPB



P.M.R.B.I.  
FL 364  
Edu

## HISTÓRICO ESCOLAR

CONCLUINTE: DORIVAL MARCOS RODRIGUES

DISCIPLINAS	C/H	FREQ. %	DOCENTE	TITULAÇÃO	CONCEITO
Psicopedagogia Institucional e a Gestão Escolar	20h	100%	Elaine Regina Rufato Delgado	Mestre	A
Gestão Escolar - Abordagem Institucional da Educação	20h	100%	Marta Chaves	Doutora	A
Curriculo e Identidade	20h	100%	Vanessa Campos Mariano Ruckstadler	Mestre	A
Gestão Participativa e o Papel da Liderança na Gestão Escolar	20h	100%	José Alves da Cruz	Especialista	A
Metodologia e Didática do Ensino Superior	20h	85%	Yolanda Zancarella	Mestre	A
Metodologia da Pesquisa Científica	40h	100%	Rosiley Berton Pucheco	Doutora	A
Relações Interpessoais e Intrapessoais na Gestão Escolar	20h	100%	Elsa Midori Shimazaki	Mestre	A
Planejamento e Avaliação Escolar	20h	85%	Sheila Rossana Fernandes Corrêa Pavesi	Mestre	A
Projetos Escolares e o Papel do Gestor Escolar	20h	100%	Néido Biondore	Mestre	A
Gestão Democrática da Educação	20h	100%	Marta Chaves	Doutora	A
Gestão Escolar nos Processos Administrativos	20h	100%	Marcon Antonio Sema de Souza	Mestre	A
Análise, Avaliação e diagnóstico nos Processos de Aprendizagem	20h	100%	Rosângela Bressan Buosi	Mestre	A
Bases Filosóficas, Sociológicas e Éticas da Educação	20h	100%	Sirley Teresinha Golemba Costa	Mestre	A
A Escola, a Família e suas Relações	20h	100%	Mariacelma Bregola	Especialista	A
Dados Comemorativas na Escola	20h	100%	Tarcísio Miguel Teixeira	Mestre	A
A Arte como Instrumento na Inclusão Escolar	20h	100%	Franciane Sonni Martins Micheletto	Mestre	A
O Gestor Escolar frente à Inclusão: Limites e Possibilidades	10h	100%	Carla Di Benedetto Anção	Mestre	A
O Papel do Gestor Escolar diante da Sexualidade	10h	100%	Ricardo Desidério da Silva	Mestre	A
O Papel do Gestor no Contexto da Educação Inclusiva	20h	100%	Paulo Ricardo Ross	Doutor	A
Orientação de Monografia	20h	100%	Rosiley Berton Pucheco	Doutora	A
<b>MONOGRAFIA:</b>					
Funções da Equipe Gestora no Âmbito Escolar					

OBSERVAÇÃO: O presente curso cumpriu os quesitos da Resolução CNE/CES nº 01/2007 de 08/06/2007 do Conselho Nacional de Educação.

**Critérios de Avaliação:**

Valores Mínimos: Frequência 75%;

Aproветimento na monografia e em cada disciplina: 70%.

TABELA DE CONCEITO

9,0 a 10,0 A  
8,0 a 8,9 B  
7,0 a 7,9 C

Registro: Histórico vinculado ao Certificado registrado sob o nº 11/10 do livro 02, folha 40 de registros de Certificados de Especialização do CTESOP

Assis Chateaubriand, 25 de novembro de 2010.

Prof. Marcos Daculis

Secretário

Confira os dados do ato em: <https://seidigital.tpb.jus.br> ou Consulte o Documento em: <https://azevedobastos.not.br/documento/116302001214678163971>



CARTÓRIO

Autenticação Digital Código: 116302001214678163971-50  
Data: 20/01/2021 11:07:36  
Valor Total do Ato: R\$ 4,88  
Seio Digital Tipo Normal C: ALA29319-BYU6;



CNJ: 06.870-0

Cartório Azevedo Bastos

Av. Presidente Epitácio Pessoa - 1145  
Baixo dos Estaco, João Pessoa - PB  
(83) 3244-5404 - cartorio@azevedobastos.not.br  
<https://azevedobastos.not.br>

Válber Azevedo de M. Cavalcanti  
Titular

TJPB



O presente documento digital foi conferido com o original e assinado digitalmente por Válber Azevedo de Miranda Cavalcanti, em que se fez, 20 de janeiro de 2021 11:09:56 GMT-03:00, CNS: 06.870-0 - 1º OFÍCIO DE REGISTRO CIVIL DAS PESSOAS NATURAIS E TABELIONATO NOTAS, nos termos da medida provisória N. 2.200-2 de 24 de agosto de 2001. Sua autenticidade deverá ser confirmada no endereço eletrônico [www.cenad.org.br/autenticidade](http://www.cenad.org.br/autenticidade). O presente documento digital pode ser convertido em papel por meio de autenticação no Tabelionato de Notas. Provedor nº 100/2020 CNJ - artigo 22.

P. M. R. D. I.  
FL 365  
600

# UNIVERSIDADE PARANAENSE



Reconhecida pela Portaria MEC n.º 1580, de 09/11/93, Publicada no D.O.U. de 10/11/93.  
Estado do Paraná



O Reitor da Universidade Paranaense, no uso de suas atribuições e tendo em vista a colação de grau do Curso de HISTÓRIA, em 30 de janeiro de 2008, confere o título de LICENCIADO

a

## DORIVAL MARCOS RODRIGUES,

brasileiro, natural do Estado do Paraná, nascido a 12 de agosto de 1980, RG 7.208.417-9 PR, e outorga-lhe o presente Diploma, a fim de que possa gozar de todos os direitos e prerrogativas legais.

Umuarama, 31 de janeiro de 2008.

*[Assinatura]*  
Diplomado

*[Assinatura]*  
Reitor

Confira os dados do ato em: <https://eeldigital.tjpb.jus.br> ou Consulte o Documento em: <https://azevedobastos.not.br/documento/116302001214678163971>



**CARTÓRIO**  
Autenticação Digital Código: 116302001214678163971-51  
Data: 20/01/2021 11:07:36  
Valor Total do Ato: R\$ 4,66  
Selo Digital Tipo Normal C: ALA29320-TK7K;



**Cartório Azevêdo Bastos**  
Av. Presidente Epitácio Pessoa - 1145  
Bairro dos Estados, João Pessoa - PB  
(83) 3244-5404 - cartorio@azevedobastos.not.br  
<https://azevedobastos.not.br>

*[Assinatura]*  
Válber Azevêdo de M. Cavalcanti  
Titular



O presente documento digital foi conferido com o original e assinado digitalmente por Válber Azevêdo de Miranda Cavalcanti, em quarta-feira, 20 de janeiro de 2021 11:09:56 GMT-03:00, CNS: 06.870-0 - 1º OFÍCIO DE REGISTRO CIVIL DAS PESSOAS NATURAIS E TABELIONATO DE NOTAS/PB, nos termos da medida provisória N. 2.200-2 de 24 de agosto de 2001. Sua autenticidade deverá ser confirmada no endereço eletrônico [www.cenad.org.br/autenticidade](http://www.cenad.org.br/autenticidade). O presente documento digital pode ser convertido em papel por meio de autenticação no Tabelaionato de Notas. Provimto nº 100/2020 CNJ - artigo 22.



UNIVERSIDADE PARANAENSE - UNIPAR  
 Registrado sob o n.º 154 no programa n.º 06-V  
 do Livro de Registro n.º 001 desta Universidade.

**UNIVERSIDADE PARANAENSE - UNIPAR**  
 Unuarama - PR.  
 Departamento Especial de Registro de Diplomas  
 Diploma registrado sob n.º 032451  
 Processo n.º 03344012011.  
 nos termos do art. 48 da Lei 9.394/96.  
 Unuarama, 01 de FEVEREIRO de 2011.  
 \_\_\_\_\_  
**HELENA YVAN MACHADO**  
 Chefe do DEXD  
 Por delegação de competência, de acordo com o Ato  
 Executivo da Reitoria da UNIPAR de 30/06/2009

**CANDIDO GARCIA**  
 REITOR

**CURSO CONCLUÍDO EM: 12/12/2007**

UNIVERSIDADE PARANAENSE - UNIPAR  
**CURSO DE HISTÓRIA**  
 Reconhecido pela Portaria Ministerial n.º 2779,  
 de 06/09/04 - D.O.U. de 10/09/04.

Confira os dados do ato em: <https://selodigital.tjpb.jus.br> ou Consulte o Documento em: <https://azevedobastos.not.br/documento/116302001214678163971>



**CARTÓRIO**  
 Autenticação Digital Código: 116302001214678163971-52  
 Data: 20/01/2021 11:07:36  
 Valor Total do Ato: R\$ 4,66  
 Selo Digital Tipo Normal C: ALA29321-VSV6;



CNPJ: 06.870-0

**Cartório Azevêdo Bastos**  
 Av. Presidente Epifácio Passos - 1145  
 Bairro dos Estados, João Pessoa - PB  
 (83) 3244-5404 - cartorio@azevedobastos.not.br  
<https://azevedobastos.not.br>

Válber Azevêdo de M. Cavalcanti  
 Titular

TJPB



O presente documento digital foi conferido com o original e assinado digitalmente por Válber Azevêdo de Miranda Cavalcanti, em que se fez, 20 de janeiro de 2021 11:09:56 GMT-03:00, CNS: 06.870-0 - 1º OFÍCIO DE REGISTRO CIVIL DAS PESSOAS NATURAIS E TABELIONATO NOTARIAL, nos termos da medida provisória N. 2.200-2 de 24 de agosto de 2001. Sua autenticidade deverá ser confirmada no endereço eletrônico [www.cenad.org.br/autenticidade](http://www.cenad.org.br/autenticidade). O presente documento digital pode ser convertido em papel por meio de autenticação no Tabelionato de Notas. Provimto nº 100/2020 CNJ - artigo 22.



Av. Epitácio Pessoa, 1145 Bairro dos Estados 58030-00, João Pessoa PB  
Tel.: (83) 3244-5404 / Fax: (83) 3244-5484  
<http://www.azevedobastos.not.br>  
E-mail: [cartorio@azevedobastos.not.br](mailto:cartorio@azevedobastos.not.br)



## DECLARAÇÃO DE SERVIÇO DE AUTENTICAÇÃO DIGITAL

O Bel. Válber Azevêdo de Miranda Cavalcanti, Oficial do Primeiro Registro Civil de Nascimentos e Óbitos e Privativo de Casamentos, Interdições e Tutelas com atribuição de autenticar e reconhecer firmas da Comarca de João Pessoa Capital do Estado da Paraíba, em virtude de Lei, etc...

DECLARO ainda que, para garantir transparência e segurança jurídica de todos os atos oriundos da atividade Notarial e Registral no Estado da Paraíba, foi instituído pela Lei Nº 10.132, de 06 de novembro de 2013, a aplicação obrigatória de um Selo Digital de Fiscalização Extrajudicial em todos os atos de notas e registro, composto de um código único (por exemplo: Selo Digital: ABC12345-X1X2) e dessa forma, cada autenticação processada pela nossa Serventia pode ser verificada e confirmada tantas vezes quanto for necessário através do site do Tribunal de Justiça do Estado da Paraíba, endereço <https://corregedoria.tjpb.jus.br/selo-digital/>.

A autenticação digital do documento faz prova de que, na data e hora em que ela foi realizada, a empresa OMEGA SISTEMA DE ENSINO PARANAENSE LTDA tinha posse de um documento com as mesmas características que foram reproduzidas na cópia autenticada, sendo da empresa OMEGA SISTEMA DE ENSINO PARANAENSE LTDA a responsabilidade, única e exclusiva, pela idoneidade do documento apresentado a este Cartório.

Nesse sentido, declaro que a OMEGA SISTEMA DE ENSINO PARANAENSE LTDA assumiu, nos termos do artigo 8º, §1º, do Decreto nº 10.278/2020, que regulamentou o artigo 3º, inciso X, da Lei Federal nº 13.874/2019 e o artigo 2º-A da Lei Federal 12.682/2012, a responsabilidade pelo processo de digitalização dos documentos físicos, garantindo perante este Cartório e terceiros, a sua autoria e integridade.

De acordo com o disposto no artigo 2º-A, §7º, da Lei Federal nº 12.682/2012, o documento em anexo, identificado individualmente em cada Código de Autenticação Digital' ou na referida sequência, poderá ser reproduzido em papel ou em qualquer outro meio físico.

Esta DECLARAÇÃO foi emitida em **20/01/2021 13:20:10 (hora local)** através do sistema de autenticação digital do Cartório Azevêdo Bastos, de acordo com o Art. 1º, 10º e seus §§ 1º e 2º da MP 2200/2001, como também, o documento eletrônico autenticado contendo o Certificado Digital do titular do Cartório Azevêdo Bastos, poderá ser solicitado diretamente a empresa OMEGA SISTEMA DE ENSINO PARANAENSE LTDA ou ao Cartório pelo endereço de e-mail [autentica@azevedobastos.not.br](mailto:autentica@azevedobastos.not.br) Para informações mais detalhadas deste ato, acesse o site <https://autdigital.azevedobastos.not.br> e informe o Código de Autenticação Digital

Esta Declaração é válida por **tempo indeterminado** e está disponível para consulta em nosso site.

**Código de Autenticação Digital:** 116302001214678163971-1 a 116302001214678163971-177

**Legislações Vigentes:** Lei Federal nº 8.935/94, Lei Federal nº 10.406/2002, Medida Provisória nº 2200/2001, Lei Federal nº 13.105/2015, Lei Estadual nº 8.721/2008, Lei Estadual nº 10.132/2013, Provimento CGJ N° 003/2014 e Provimento CNJ N° 100/2020.

O referido é verdade, dou fé.

### CHAVE DIGITAL

00005b1d734fd94f057f2d69fe6bc05b5616c600a60ad822126be683658c9c4a6a880787c0cace2b46e1e1277e46e3d7829f6bda1d4707ac13fbb579421b986a1c9884d82761f8718077f56cee0c1da4

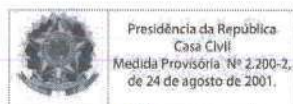

**CONTRATO PARTICULAR DE PRESTAÇÃO DE SERVIÇOS AUTÔNOMOS  
DE RESPONSABILIDADE TÉCNICA POR TEMPO INDETERMINADO**

**CONTRATANTE:** OMEGA SISTEMA DE ENSINO PARANAENSE LTDA, mantenedora da FACULDADE ALFA UMUARAMA, Credenciada pelo MEC, Portaria nº 1.390, de 14 de novembro de 2008, situada na Rua Desembargador Antonio Franco Ferreira da Costa, 3596, sala 04, Umuarama/PR, CEP 87.501-200, CNPJ: 10.718.171/0001-04, neste ato representado pelo Sócio/Administrador Sr. Dorival Marcos Rodrigues, brasileiro, solteiro, empresário, natural de Realeza/PR, portador da carteira de identidade civil RG RG nº 7.208.417-9/SSP-PR e CPF 006.909.699-61, residente e domiciliado na Desembargador Antônio Franco Ferreira da Costa, 3596, fundos, Umuarama/PR, CEP 87.501-200.

**CONTRATADO (A):** Prof. Esp. Eduardo Lavagnini, graduado em Matemática, com Especialização em Gestão e Educação Ambiental, portador do RG: 6.232.781-2 e CPF: 005.803.079-48, residente na Rua Marialva, n.º 5450,0 Zona 03, Umuarama/PR.

**CLÁUSULA PRIMEIRA – DO OBJETO:** objeto do presente contrato é a elaboração de questões inéditas objetivas, com cinco alternativas e uma única correta e questões discursivas relacionado à sua formação acadêmica para concursos realizados pela Faculdade Alfa Umuarama e a participação em bancas examinadoras de provas de títulos, práticas e provas de desempenho didático para os Concursos Públicos, Processos Seletivos e Vestibulares organizados pela contratante.

**CLÁUSULA SEGUNDA – DA REMUNERAÇÃO:** O valor contatual será convencionado entre as partes em cada serviço demandado, levando em consideração as peculiaridades de cada serviço.

**CLÁUSULA TERCEIRA – DA VIGÊNCIA:** O presente contrato é firmado por prazo indeterminado, passando a vigorar a partir da data da assinatura deste, que poderá ser rescindido mediante notificação a outra por escrito com prazo mínimo de 30 (trinta) dias de antecedência.

**CLÁUSULA QUARTA – DO REGIME JURÍDICO:** As partes declaram não haver entre si vínculo empregatício, tendo o (a) CONTRATADO (A) plena autonomia na prestação dos serviços, desde que prestados conforme as condições ora pactuadas.

**CLÁUSULA QUINTA – DO FORO DE ELEIÇÃO:** As partes elegem o foro da Comarca de Umuarama - PR, para qualquer demanda judicial relativa ao presente contrato, com exclusão de qualquer outro.

E por estarem justas e contratadas, na melhor forma de direito, as partes assinam o presente instrumento em 02 (duas) vias originais e de igual teor e forma, na presença das testemunhas que também o assinam, dando tudo por bom, firme e valioso.

  
OMEGA SISTEMA DE ENSINO PARANAENSE LTDA  
CONTRATANTE

  
TESTEMUNHA: Cleber Cesar Gualberto  
RG nº 9.231.158/SSP-PR

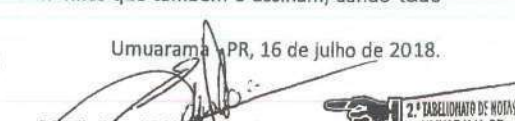
Umuarama - PR, 16 de julho de 2018.  
  
PROF. ESP. EDUARDO LAVAGNINI  
CONTRATADO(A)

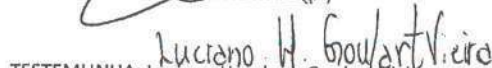
  
TESTEMUNHA: Luciano Henrique Goulart Vieira  
RG: 13.458.089-5/SSP-PR

Rua Desembargador Antonio Franco Ferreira da Costa, 3596 - Umuarama - PR  
Fone: (44) 99131-3233 - CNPJ: 10.718.171/0001-04  
<http://concursos.alfaumuarama.edu.br> - [concursos@alfaumuarama.edu.br](mailto:concursos@alfaumuarama.edu.br)

Confira os dados do ato em: <https://selodigital.tjpb.jus.br> ou Consulte o Documento em: <https://azevedobastos.not.br/documento/116302001214678163971>



CARTÓRIO

Autenticação Digital Código: 116302001214678163971-53  
Data: 20/01/2021 11:07:38  
Valor Total do Ato: R\$ 4,66  
Selo Digital Tipo Normal C: ALA29322-ZZUF;



Cartório Azevêdo Bastos  
Av. Presidente Epitácio Pessoa - 1145  
Bairro dos Estados, João Pessoa - PB  
(83) 3244-5404 - [cartorio@azevedobastos.not.br](mailto:cartorio@azevedobastos.not.br)  
<https://azevedobastos.not.br>

  
Váber Azevêdo de M. Cavalcanti  
Titular

TJPB





**2º CARTÓRIO DE Notas** Aline da Silva Galharini R. Des. Azevedo de M. Cavalcanti, 1145 Umuarama - PR - 82600-000 Fone: (44) 3244-5404 E-mail: azevedobastos@tjpb.jus.br

Selo 8M27y.8uk7W.J35wG, Controle: Msq5h.udTKQ Valide em [www.funarpen.com.br](http://www.funarpen.com.br) /Reconheço por **SEMELHANÇA (por solicitação da parte)** as assinaturas de **DORIVAL MARCOS RODRIGUES, EDUARDO LAVAGNINI**. Dou fé. Umuarama-PR, 06/12/2019. FGTCUIB 282865-10.

*Aline da Silva Galharini*  
Cristina Maria Silva Galharini -  
Escrevente Autorizada



*[Handwritten signatures]*

Confira os dados do ato em: <https://selodigital.tjpb.jus.br> ou Consulte o Documento em: <https://azevedobastos.not.br/documento/116302001214678163971>



**CARTÓRIO** Autenticação Digital Código: 116302001214678163971-54  
Data: 20/01/2021 11:07:36  
Valor Total do Ato: R\$ 4,66  
Selo Digital Tipo Normal C: ALA29323-59QQ;



**Cartório Azevedo Bastos**  
Av. Presidente Epitácio Pessoa - 1145  
Bairro dos Estados, João Pessoa - PB  
(83) 3244-5404 - cartorio@azevedobastos.not.br  
<https://azevedobastos.not.br>

*[Handwritten signature]*  
Válber Azevedo de M. Cavalcanti  
Titular



O presente documento digital foi conferido com o original e assinado digitalmente por Válber Azevedo de Miranda Cavalcanti, em quarta-feira, 20 de janeiro de 2021 11:09:56 GMT-03:00, CNS: 06.870-0 - 1º OFÍCIO DE REGISTRO CIVIL DAS PESSOAS NATURAIS E TABELIONATO DE NOTAS, em João Pessoa, PB, nos termos da medida provisória N. 2.200-2 de 24 de agosto de 2001. Sua autenticidade deverá ser confirmada no endereço eletrônico [www.cenad.org.br/autenticidade](http://www.cenad.org.br/autenticidade). O presente documento digital pode ser convertido em papel por meio de autenticação no Tabelionato de Notas. Provisamento nº 100/2020 CNJ - artigo 22.

## CURRICULUM - FORMAÇÃO DOCENTE

### DADOS PESSOAIS:

Nome: Prof. Esp. Eduardo Lavagnini  
Endereço: Rua Marialva, n.º 5450, Zona 03  
Umuarama/PR

### FORMAÇÃO ACADÊMICA/TITULAÇÃO:

Graduação: Matemática  
Instituição: Universidade Paranaense - Unipar  
Ano de conclusão: 2004

Especialização: Gestão e Educação Ambiental  
Instituição: ESAP – Univale  
Ano de conclusão: 2008

### ATUAÇÃO PROFISSIONAL:

Órgão: FACULDADE ALFA UMUARAMA  
Profissão/Função: Professor/Elaborador de provas  
Período: 2017 - atualmente

Declaro que faço parte da equipe técnica de Concursos da Faculdade Alfa Umuarama, desde 16 de julho de 2018, responsabilizando-me pelas informações prestadas nesse currículo.

Umuarama/PR, 16 de julho de 2018.

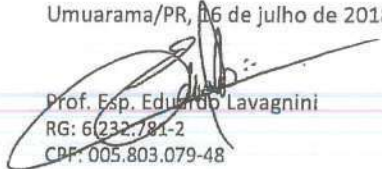
  
Prof. Esp. Eduardo Lavagnini  
RG: 6232.781-2  
CPF: 005.803.079-48

Rua Desembargador Antonio Franco Ferrelra da Costa, 3596 - Umuarama - PR  
Fone: (44) 99131-3233 - CNPJ: 10.718.171/0001-04  
<http://concursos.alfaumuarama.edu.br> - [concursos@alfaumuarama.edu.br](mailto:concursos@alfaumuarama.edu.br)

O presente documento digital foi conferido com o original e assinado digitalmente por Válber Azevêdo de Miranda Cavalcanti, em quarta-feira, 20 de janeiro de 2021 11:09:56 GMT-03:00, CNS: 06.870-0 - 1º OFÍCIO DE REGISTRO CIVIL DAS PESSOAS NATURAIS E TABELIONATO DE NOTAS/PB, nos termos da medida provisória N. 2.200-2 de 24 de agosto de 2001. Sua autenticidade deverá ser confirmada no endereço eletrônico [www.cenad.org.br/autenticidade](http://www.cenad.org.br/autenticidade). O presente documento digital pode ser convertido em papel por meio de autenticação no Tabelionato de Notas. Provisamento nº 100/2020 CNJ - artigo 22.

Confira os dados do ato em: <https://selodigital.tjpb.jus.br> ou Consulte o Documento em: <https://azevedobastos.not.br/documento/116302001214678163971>



**CARTÓRIO**  
Autenticação Digital Código: 116302001214678163971-55  
Data: 20/01/2021 11:07:36  
Valor Total do Ato: R\$ 4,66  
Selo Digital Tipo Normal C: ALA29324-LJG9;



CNPJ: 06.870-0

**Cartório Azevêdo Bastos**  
Av. Presidente Epitácio Pessoa - 1145  
Bairro dos Estados, João Pessoa - PB  
(83) 3244-5404 - [cartorio@azevedobastos.not.br](mailto:cartorio@azevedobastos.not.br)  
<https://azevedobastos.not.br>

  
Válber Azevêdo de M. Cavalcanti  
Titular

TJPB



Faculdades Integradas do Vale do Ivaí - UNIVALE  
Mantida pela Instituição Cultural e Educacional de Ivaiporã - ICEI  
Credenciada pela Portaria nº 3.611 - MEC - de 26/11/03 D.O.U. - 27/11/03

ESAP - Instituto de Estudos Avançados e Pós-graduação

*Certificado*

A Diretora das FACULDADES INTEGRADAS DO VALE DO IVAÍ, no uso de suas atribuições legais, certifica que

**EDUARDO LAVAGNINI**  
RG 6.232.781-2

concluiu o Curso de Pós-Graduação Lato Sensu Especialização em EDUCAÇÃO E GESTÃO AMBIENTAL, realizado no período de 26/04/2008 a 14/12/2008, com duração de 360 horas, tendo sido atendidas as demais exigências da Resolução nº 01 de 2007 do Conselho Nacional de Educação - Câmara de Educação Superior.

Ivaiporã, 23 de fevereiro de 2010

*M. Francisco*  
Coordenadora de Pós-Graduação,  
Pesquisa e Extensão

*Francisca Estigarribia*  
Diretora

P.M.R.B.I.  
374  
Edu

O presente documento digital foi conferido com o original e assinado digitalmente por Válber Azevêdo de Miranda Cavalcanti, em quarta-feira, 20 de janeiro de 2021 11:09:56 GMT-03:00, CNS: 06.870-0 - 1º OFÍCIO DE REGISTRO CIVIL DAS PESSOAS NATURAIS E TABELIONATO DE NOTAS/PB, nos termos da medida provisória N. 2.200-2 de 24 de agosto de 2001. Sua autenticidade deverá ser confirmada no endereço eletrônico www.cenad.org.br/autenticidade. O presente documento digital pode ser convertido em papel por meio de autenticação no Tabelaionato de Notas. Provimto nº 100/2020 CNJ - artigo 22.

Confira os dados do ato em: <https://selodigital.tjpb.jus.br> ou Consulte o Documento em: <https://azevedobastos.not.br/documento/116302001214678163971>



CARTÓRIO Autenticação Digital Código: 116302001214678163971-56  
Data: 20/01/2021 11:07:36  
Valor Total do Ato: R\$ 4,66  
Selo Digital Tipo Normal C: ALA29325-JG3N;



Cartório Azevêdo Bastos  
Av. Presidente Epitácio Pessoa - 1145  
Beiro dos Estados, João Pessoa - PB  
(83) 3244-5404 - cartorio@azevedobastos.not.br  
<https://azevedobastos.not.br>

Válber Azevêdo de M. Cavalcanti  
Táuler



TJPB



**DISTRÍCULO ESCOLAR**

Especialização em: **EDUCAÇÃO E GESTÃO AMBIENTAL**

Período de Realização: **26/04/2008 a 14/12/2008**

Duração: **360horas**

DISCIPLINA	C.H.	DOCENTES	TITULAÇÃO	NOTA
LEGISLAÇÃO AMBIENTAL, PARADIGMAS E APLICABILIDADE	40	MARCO ANTONIO SILVA DE SOUZA	Mestre	6,5
ECOLOGIA E IMPACTOS AMBIENTAIS	30	FABIO LUIZ QUINTAL CARVALHO	Mestre	9,0
RESTAURAÇÃO DE ECOSISTEMAS	20	EFRAIM RODRIGUES	Doutor	6,5
GERENCIAMENTO DE RESÍDUOS	20	JOSE LEANDRO FERREIRA GARCIA	Especialista	7,5
SISTEMAS DE GESTÃO AMBIENTAL E EMPRESARIAL	20	LUIS ANTONIO NIRO PASSOS	Mestre	6,5
DESENVOLVIMENTO SOCIO-ECONÔMICO E POLÍTICAS AMBIENTAIS	20	ANTONIO FERREIRA DA SILVA	Mestre	7,0
PLANEJAMENTO E GESTÃO URBANOS	20	MARCA DA SILVA	Doutor	6,5
MECANISMOS DE AVALIAÇÃO DA QUALIDADE AMBIENTAL	20	JASON MANUEL TRECENTI GOMES	Mestre	7,5
GEOPOLÍTICA AMBIENTAL E PROTEÇÃO DOS RECURSOS NATURAIS DO BRASIL	30	FABIO LUIZ QUINTAL CARVALHO	Mestre	8,0
MULTICULTURALISMO E MEIO AMBIENTE	20	WALTER LUCIO DE ALENCAR FRAVEDES	Doutor	8,0
PRÁTICAS EM EDUCAÇÃO AMBIENTAL	35	LUZIA MITKO SAITO TOMITA	Doutor	8,0
SISTEMAS DE ENSINO	20	LUZIA MITKO SAITO TOMITA	Doutor	6,5
DIDÁTICA E FUNDAMENTOS DO ENSINO SUPERIOR	20	LUZIA MITKO SAITO TOMITA	Doutor	9,0
METODOLOGIA DA PESQUISA CIENTÍFICA	45	ELIANE CAMPOS RUIZ LEITE	Especialista	10,0

**Título do TCC:** DA TEORIA À PRÁTICA DA EDUCAÇÃO AMBIENTAL: REPENSANDO O PAPEL DA COMUNIDADE ESCOLAR

**Critério de Avaliação**

Frequência mínima exigida: 75% da carga horária.  
Média mínima exigida para aprovação nas disciplinas: 7,0 (sete).

Registrado no Livro de Expediente de Certificados, sob o nº 16,  
Livro nº 04, folha 53

SECRETÁRIO ACADÊMICO

Ivaiporã, 23 de fevereiro de 2010

*[Assinatura]*  
JOSE CARLOS FERREIRO DOS SANTOS  
SECRETÁRIO ACADÊMICO

Confira os dados do ato em: <https://selodigital.tjpb.jus.br> ou Consulte o Documento em: <https://azevedobastos.not.br/documento/116302001214678163971>



**CARTÓRIO**  
Autenticação Digital Código: 116302001214678163971-57  
Data: 20/01/2021 11:07:37  
Valor Total do Ato: R\$ 4,66  
Selo Digital Tipo Normal C: ALA29326-EWU2;



**Cartório Azevedo Bastos**  
Av. Presidente Epitácio Pessoa - 1145  
Beiro dos Estados, João Pessoa - PB  
(83) 3244-5404 - cartorio@azevedobastos.not.br  
<https://azevedobastos.not.br>

Válber Azevedo de M. Cavalcanti  
Titular

TJPB



O presente documento digital foi conferido com o original e assinado digitalmente por Válber Azevedo de Miranda Cavalcanti, em 20 de janeiro de 2021 11:09:56 GMT-03:00, CNS: 06.870-0 - 1º OFÍCIO DE REGISTRO CIVIL DAS PESSOAS NATURAIS E TABELIONATO NOTAS, nos termos da medida provisória N. 2.200-2 de 24 agosto 2001. Sua autenticidade deverá ser confirmada no endereço eletrônico [www.cenad.org.br/autenticidade](http://www.cenad.org.br/autenticidade). O presente documento digital pode ser convertido em papel por meio de autenticação no Tabelionato de Notas. Provimto nº 100/2020 CNJ - artigo 22.

P. D. R. B. I.  
373  
L. 2001

**UNIVERSIDADE PARANAENSE**  
Reconhecida pela Portaria MEC N.º 1580, de 09/11/93, Publicada no D.O.U. de 10/11/93.  
Estado do Paraná



**UNIPAR**  
UNIVERSIDADE PARANAENSE

O Reitor da Universidade Paranaense, no uso de suas atribuições e tendo em vista a colação de grau do Curso de MATEMÁTICA, em 16 de dezembro de 2005, confere o título de LICENCIADO

**EDUARDO LAVAGNINI,**

brasileiro, natural do Estado do Paraná, nascido a 05 de dezembro de 1974, RG n.º 6.232.781-2 PR, e outorga-lhe o presente Diploma, a fim de que possa gozar de todos os direitos e prerrogativas legais.

Umuarama, 17 de dezembro de 2005.

*Eduardo Lavagnini*  
Diplomado

*Carvalho*  
Reitor

Confira os dados do ato em: <https://selodigital.tjpb.jus.br> ou Consulte o Documento em: <https://azevedobastos.not.br/documento/116302001214678163971>



**CARTÓRIO**  
Autenticação Digital Código: 116302001214678163971-58  
Data: 20/01/2021 11:07:37  
Valor Total do Ato: R\$ 4,66  
Selo Digital Tipo Normal C: ALA29327-GQN8;



**Cartório Azevêdo Bastos**  
Av. Presidente Epitácio Pessoa - 1145  
Belém dos Estado, João Pessoa - PB  
(83) 3264-5404 - [cartorio@azevedobastos.not.br](mailto:cartorio@azevedobastos.not.br)  
<https://azevedobastos.not.br>

Válber Azevêdo de M. Cavalcanti  
Titular

TJPB



O presente documento digital foi conferido com o original e assinado digitalmente por Válber Azevêdo de Miranda Cavalcanti, em quarta-feira, 20 de janeiro de 2021 11:09:56 GMT-03:00, CNS: 06.870-0 - 1.º OFÍCIO DE REGISTRO CIVIL DAS PESSOAS NATURAIS E TABELIONATO DE NOTAS/PB, nos termos da medida provisória N. 2.200-2 de 24 de agosto de 2001. Sua autenticidade deverá ser confirmada no endereço eletrônico [www.cenad.org.br/autenticidade](http://www.cenad.org.br/autenticidade). O presente documento digital pode ser convertido em papel por meio de autenticação no Tabelaionato de Notas. Provimto nº 100/2020 CNJ - artigo 22.

UNIVERSIDADE PARANAENSE - UNIPAR  
CURSO DE MATEMÁTICA  
Reconhecido pela Portaria Ministerial n.º 1455,  
de 21/05/04 - D.O.U. de 24/05/04.

UNIVERSIDADE PARANAENSE - UNIPAR  
APOSTILA  
O PROJETO PEDAGÓGICO DO CURSO CONCLUÍDO  
(CONFORME ANVERSO) FOI DESENVOLVIDO COM  
ENFASE EM INFORMÁTICA.  
Umuarama-Pi.: 17 de dezembro de 2005.  
*Candido Garcia*  
CANDIDO GARCIA  
Reitor

CURSO CONCLUÍDO EM: 15 / 12 / 2005.

UNIVERSIDADE PARANAENSE - UNIPAR  
Umuarama - PR.  
Departamento Especial de Registro de Diplomas  
Diploma registrado sob n.º 016801  
Processo n.º 017202/2006.  
nos termos do art. 48 da Lei 9.394/96.  
Umuarama, 27 de JULHO de 2006.  
*Candido Garcia*  
CANDIDO GARCIA  
Reitor

UNIVERSIDADE PARANAENSE - UNIPAR  
Registrado sob o n.º 424 às páginas n.º 16-V  
do Livro de Registro n.º 004 desta Universidade.



Confira os dados do ato em: <https://selodigital.tjpb.jus.br> ou Consulte o Documento em: <https://azevedobastos.not.br/documento/116302001214678163971>



**CARTÓRIO**  
Autenticação Digital Código: 116302001214678163971-59  
Data: 20/01/2021 11:07:37  
Valor Total do Ato: R\$ 4,66  
Seio Digital Tipo Normal C: ALA29328-7CVX;



**Cartório Azevêdo Bastos**  
Av. Presidente Epitácio Pessoa - 1145  
Bairro dos Estados, João Pessoa - PB  
(83) 3244-5404 - cartorio@azevedobastos.not.br  
<https://azevedobastos.not.br>

Válber Azevêdo de M. Cavalcanti  
Titular



O presente documento digital foi conferido com o original e assinado digitalmente por Válber Azevêdo de Miranda Cavalcanti, em quinta-feira, 20 de janeiro de 2021 11:09:56 GMT-03:00, CNS: 06.870-0 - 1º OFÍCIO DE REGISTRO CIVIL DAS PESSOAS NATURAIS E TABELIONATOS, NOTAS, 3, nos termos da medida provisória N. 2.200-2 de 24 de agosto de 2001. Sua autenticidade deverá ser confirmada no endereço eletrônico [www.cenad.org.br/autenticidade](http://www.cenad.org.br/autenticidade). O presente documento digital pode ser convertido em papel por meio de autenticação no Tabelionato de Notas. Provedimento nº 100/2020 CNJ - artigo 22.

REPÚBLICA FEDERATIVA DO BRASIL  
ESTADO DA PARAÍBA  
CARTÓRIO AZEVEDO BASTOS  
FUNDADO EM 1888

PRIMEIRO REGISTRO CIVIL DE NASCIMENTO E ÓBITOS E PRIVATIVO DE CASAMENTOS, INTERDIÇÕES E TUTELAS DA COMARCA DE JOÃO PESSOA



Av. Epitácio Pessoa, 1145 Bairro dos Estados 58030-00, João Pessoa PB  
Tel.: (83) 3244-5404 / Fax: (83) 3244-5484  
<http://www.azevedobastos.not.br>  
E-mail: [cartorio@azevedobastos.not.br](mailto:cartorio@azevedobastos.not.br)



### DECLARAÇÃO DE SERVIÇO DE AUTENTICAÇÃO DIGITAL

O Bel. Válber Azevêdo de Miranda Cavalcanti, Oficial do Primeiro Registro Civil de Nascimentos e Óbitos e Privativo de Casamentos, Interdições e Tutelas com atribuição de autenticar e reconhecer firmas da Comarca de João Pessoa Capital do Estado da Paraíba, em virtude de Lei, etc...

DECLARO ainda que, para garantir transparência e segurança jurídica de todos os atos oriundos da atividade Notarial e Registral no Estado da Paraíba, foi instituído pela Lei Nº 10.132, de 06 de novembro de 2013, a aplicação obrigatória de um Selo Digital de Fiscalização Extrajudicial em todos os atos de notas e registro, composto de um código único (por exemplo: Selo Digital: ABC12345-X1X2) e dessa forma, cada autenticação processada pela nossa Serventia pode ser verificada e confirmada tantas vezes quanto for necessário através do site do Tribunal de Justiça do Estado da Paraíba, endereço <https://corregedoria.tjpb.jus.br/selo-digital/>.

A autenticação digital do documento faz prova de que, na data e hora em que ela foi realizada, a empresa OMEGA SISTEMA DE ENSINO PARANAENSE LTDA tinha posse de um documento com as mesmas características que foram reproduzidas na cópia autenticada, sendo da empresa OMEGA SISTEMA DE ENSINO PARANAENSE LTDA a responsabilidade, única e exclusiva, pela idoneidade do documento apresentado a este Cartório.

Use sentido, declaro que a OMEGA SISTEMA DE ENSINO PARANAENSE LTDA assumiu, nos termos do artigo 8º, §1º, do Decreto nº 10.278/2020, que regulamentou o artigo 3º, inciso X, da Lei Federal nº 13.874/2019 e o artigo 2º-A da Lei Federal 12.682/2012, a responsabilidade pelo processo de digitalização dos documentos físicos, garantindo perante este Cartório e terceiros, a sua autoria e integridade.

De acordo com o disposto no artigo 2º-A, §7º, da Lei Federal nº 12.682/2012, o documento em anexo, identificado individualmente em cada Código de Autenticação Digital ou na referida sequência, poderá ser reproduzido em papel ou em qualquer outro meio físico.

Esta DECLARAÇÃO foi emitida em **20/01/2021 13:20:10 (hora local)** através do sistema de autenticação digital do Cartório Azevedo Bastos, de acordo com o Art. 1º, 10º e seus §§ 1º e 2º da MP 2200/2001, como também, o documento eletrônico autenticado contendo o Certificado Digital do titular do Cartório Azevedo Bastos, poderá ser solicitado diretamente a empresa OMEGA SISTEMA DE ENSINO PARANAENSE LTDA ou ao Cartório pelo endereço de e-mail [autentica@azevedobastos.not.br](mailto:autentica@azevedobastos.not.br) Para informações mais detalhadas deste ato, acesse o site <https://autdigital.azevedobastos.not.br> e informe o Código de Autenticação Digital

Esta Declaração é válida por **tempo indeterminado** e está disponível para consulta em nosso site.

**Código de Autenticação Digital:** 116302001214678163971-1 a 116302001214678163971-177

**Legislações Vigentes:** Lei Federal nº 8.935/94, Lei Federal nº 10.406/2002, Medida Provisória nº 2200/2001, Lei Federal nº 13.105/2015, Lei Estadual nº 8.721/2008, Lei Estadual nº 10.132/2013, Provimento CGJ N° 003/2014 e Provimento CNJ N° 100/2020.

O referido é verdade, dou fé.

#### CHAVE DIGITAL

00005b1d734fd94f057f2d69fe6bc05b5616c600a60ad822126be683658c9c4a6a880787c0cace2b46e1e1277e46e3d7829f6bda1d4707ac13fbb579421b986a1c9884d82761f8718077f56cee0c1da4

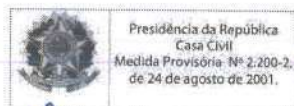



**FACULDADE ALFA UMUARAMA**  
 Credenciada pela Portaria nº. 1.390 de 14 de novembro de 2008  
 Rua Desembargador Antonio Franco Ferreira da Costa, 3596 - Umuarama - PR  
 CNPJ/MF: 10.718.171/0001-04

**CONTRATO PARTICULAR DE PRESTAÇÃO DE SERVIÇOS AUTÔNOMOS  
 DE RESPONSABILIDADE TÉCNICA POR TEMPO INDETERMINADO**

**CONTRATANTE:** OMEGA SISTEMA DE ENSINO PARANAENSE LTDA, mantenedora da **FACULDADE ALFA UMUARAMA**, Credenciada pelo MEC, Portaria nº 1.390, de 14 de novembro de 2008, situada na Rua Desembargador Antonio Franco Ferreira da Costa, 3596, sala 04, Umuarama/PR, CEP 87.501-200, CNPJ: 10.718.171/0001-04, neste ato representado pelo Sócio/Administrador Sr. Dorival Marcos Rodrigues, brasileiro, solteiro, empresário, natural de Realeza/PR, portador da carteira de identidade civil RG nº 7.208.417-9/SSP-PR e CPF 006.909.699-61, residente e domiciliado na Rua Desembargador Antônio Franco Ferreira da Costa, 3596, fundos, Umuarama/PR, CEP 87.501-200.

**CONTRATADO (A):** Prof. Dr. Elon Kaleb Ribas Volpi, Formado em Direito, com especialização em Direito Processual e Direito Público, com registro na Ordem dos Advogados do Brasil – OAB/PR nº. 48.880, RG: 6051962-5 e CPF: 017.175.219-83, residente na Av. Rio Grande do Sul 2972, Jardim América, Umuarama/PR.

**CLÁUSULA PRIMEIRA – DO OBJETO:** objeto do presente contrato é a elaboração de questões inéditas objetivas, com cinco alternativas e uma única correta e questões discursivas relacionado à sua formação acadêmica para concursos realizados pela Faculdade Alfa Umuarama e a participação em bancas examinadoras de provas de títulos, práticas e provas de desempenho didático para os Concursos Públicos, Processos Seletivos e Vestibulares organizados pela contratante.

**CLÁUSULA SEGUNDA – DA REMUNERAÇÃO:** O valor contratual será convencionado entre as partes em cada serviço demandado, levando em consideração as peculiaridades de cada serviço.

**CLÁUSULA TERCEIRA – DA VIGÊNCIA:** O presente contrato é firmado por prazo indeterminado, passando a vigorar a partir da data da assinatura deste, que poderá ser rescindido mediante notificação a outra por escrito com prazo mínimo de 30 (trinta) dias de antecedência.

**CLÁUSULA QUARTA – DO REGIME JURÍDICO:** As partes declaram não haver entre si vínculo empregatício, tendo o (a) **CONTRATADO (A)** plena autonomia na prestação dos serviços, desde que prestados conforme as condições ora pactuadas,

**CLÁUSULA QUINTA – DO FORO DE ELEIÇÃO:** As partes elegem o foro da Comarca de Umuarama - PR, para qualquer demanda judicial relativa ao presente contrato, com exclusão de qualquer outro.

E por estarem justas e contratadas, na melhor forma de direito, as partes assinam o presente instrumento em 02 (duas) vias originais e de igual teor e forma, na presença das testemunhas que também o assinam, dando tudo por bom, firme e valioso.

OMEGA SISTEMA DE ENSINO PARANAENSE LTDA  
 CONTRATANTE

TESTEMUNHA: Cleber Cesar Gualberto  
 RG nº 9.231.158/SSP-PR

Umuarama - PR, 16 de julho de 2018  
  
 PROF. DR. ELON KALEB RIBAS VOLPI  
 CONTRATADO(A)

TESTEMUNHA: Luciano Henrique Goulart Vieira  
 RG: 13.458.089-5/SSP-PR



Selo 7TosV.IgnOh.IVPqt, Controle: sqMkz.NteYH Valide em [www.funarpn.com.br](http://www.funarpn.com.br) /Reconheço por SEMELHANÇA (por solicitação da parte) as assinaturas de ELON KALEB RIBAS VOLPI e DORIVAL MARCOS RODRIGUES. Dou fé. Umuarama, PR, 14/02/2020. FFATPUPPJ-1059263-10.

Cristiane Maria Silva Galharini -  
 Escrivente Autorizada



Aline da Silva Galharini  
 Tabela de Notas  
 Des. nº 1.888/2017  
 744/2021-0661-0  
 Rua Desembargador Antonio Franco Ferreira da Costa, 3596 - Umuarama - PR  
 CEP 87.501-200 - Umuarama - PR  
 CNPJ/MF: 10.718.171/0001-04  
 E-mail: [cartorios@alfaumuarama.edu.br](mailto:cartorios@alfaumuarama.edu.br)

Confira os dados do ato em: <https://selodigital.tjpb.jus.br> ou Consulte o Documento em: <https://azevedobastos.not.br/documento/116302001214678163971>



**CARTÓRIO**  
 Autenticação Digital Código: 116302001214678163971-00  
 Data: 20/01/2021 11:07:37  
 Valor Total do Ato: R\$ 4,66  
 Selo Digital Tipo Normal C: ALA29329-EXPL;



**Cartório Azevêdo Bastos**  
 Av. Presidente Epitácio Pessoa - 1145  
 Bairro dos Estados, João Pessoa - PB  
 (83) 3244-5404 - [cartorio@azevedobastos.not.br](mailto:cartorio@azevedobastos.not.br)  
<https://azevedobastos.not.br>

Váber Azevêdo de M. Cavalcanti  
 Titular



O presente documento digital foi conferido com o original e assinado digitalmente por Váber Azevêdo de Miranda Cavalcanti, em quarta-feira, 20 de janeiro de 2021 11:09:56 GMT-03:00, CNS: 06.870-0 - 1º OFÍCIO DE REGISTRO CIVIL DAS PESSOAS NATURAIS E TABELIONATO DE NOTAS/PB, nos termos da medida provisória N. 2.200-2 de 24 de agosto de 2001. Sua autenticidade deverá ser confirmada no endereço eletrônico [www.cenad.org.br/autenticidade](http://www.cenad.org.br/autenticidade). O presente documento digital pode ser convertido em papel por meio de autenticação no Tabelionato de Notas. Provento nº 100/2020 CNJ - artigo 22.



## FACULDADE ALFA UMUARAMA

Credenciada pela Portaria nº. 1.390 de 14 de novembro de 2008  
Rua Desembargador Antonio Franco Ferreira da Costa, 3596 - Umuarama - PR  
CNPJ/MF: 10.718.171/0001-04

### CURRICULUM - FORMAÇÃO DOCENTE

#### DADOS PESSOAIS:

Nome: Dr. Elon Kaleb Ribas Volpi  
Endereço: Rua Ceara, n.º 5504, Bairro Zona II, Umuarama/PR.  
CEP 87.502-050 – Umuarama/PR

#### FORMAÇÃO ACADÊMICA/TITULAÇÃO:

Graduação: Bacharel em Direito  
Instituição: Universidade Federal do Paraná  
Ano de conclusão: 1999

Especialização: Direito Processual  
Instituição: Universidade da Amazônia - UNAMA  
Ano de conclusão: 2007

Especialização: Direito Público  
Instituição: Universidade Anhanguera - UNIDERP  
Ano de conclusão: 2011

#### ATUAÇÃO PROFISSIONAL:

Órgão: FACULDADE ALFA UMUARAMA  
Profissão/Função: Professor/Elaborador de provas  
Período: 2018 - atualmente

Órgão: PROCURADORIA GERAL DA FAZENDA NACIONAL  
Profissão/Função: Procurador da Fazenda Nacional  
Período: 2008 - atualmente

Declaro que faço parte da equipe técnica de Concursos da Faculdade Alfa Umuarama, desde 16 de julho de 2018, responsabilizando-me pelas informações prestadas nesse currículo.

Umuarama/PR, 13 de fevereiro de 2020.

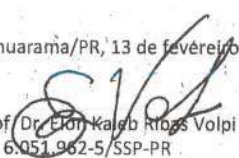
  
Prof. Dr. Elon Kaleb Ribas Volpi  
RG 6.051.962-5/SSP-PR  
CPF 017.175.219-83

Rua Desembargador Antonio Franco Ferreira da Costa, 3596 - Umuarama - PR  
Fone: (44) 99131-3233 - CNPJ: 10.718.171/0001-04  
<http://concursos.alfaumuarama.edu.br> - [concursos@alfaumuarama.edu.br](mailto:concursos@alfaumuarama.edu.br)



O presente documento digital foi conferido com o original e assinado digitalmente por Válber Azevêdo de Miranda Cavalcanti, em quarta-feira, 20 de janeiro de 2021 11:09:56 GMT-03:00, CNS: 06.870-0 - 1º OFÍCIO DE REGISTRO CIVIL DAS PESSOAS NATURAIS E TABELIONATO DE NOTAS/PB, nos termos da medida provisória N. 2.200-2 de 24 de agosto de 2001. Sua autenticidade deverá ser confirmada no endereço eletrônico [www.cenad.org.br/autenticidade](http://www.cenad.org.br/autenticidade). O presente documento digital pode ser convertido em papel por meio de autenticação no Tabelaionato de Notas. Provimto nº 100/2020 CNJ - artigo 22.

Confira os dados do ato em: <https://selodigital.tjpb.jus.br> ou Consulte o Documento em: <https://azevedobastos.not.br/documento/116302001214678163971>



**CARTÓRIO**  
Autenticação Digital Código: 116302001214678163971-61  
Data: 20/01/2021 11:07:37  
Valor Total do Ato: R\$ 4,66  
Selo Digital Tipo Normal C: ALA29330-Y20K;



CNJ: 06.870-0

#### Cartório Azevêdo Bastos

Av. Presidente Epitácio Pessoa - 1145  
Bairro dos Estados, João Pessoa - PB  
(83) 3244-5404 - [cartorio@azevedobastos.not.br](mailto:cartorio@azevedobastos.not.br)  
<https://azevedobastos.not.br>

  
Válber Azevêdo de M. Cavalcanti  
Titular

TJPB



# CERTIFICADO

O Reitor da Universidade da Amazônia, no uso de suas atribuições legais e estatutárias, outorga a

**ELON KALEB RIBAS VOLPI**

natural de CURITIBA-PR, com Carteira de Identidade nº 60519625/SSPPR, o certificado de Conclusão do curso de PÓS-GRADUAÇÃO "LATO SENSU" EM DIREITO PROCESSUAL: GRANDES TRANSFORMAÇÕES, realizado no período de 04/02/2006 a 28/09/2007, com carga horária de 435 horas de atividades acadêmicas a distância em convênio com a Rede de Ensino Luiz Flávio Gomes e o Instituto UVB.

Belém, 06 de Dezembro de 2007.

  
Reitor

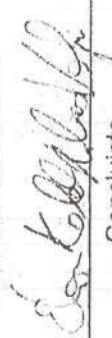
  
Concluinte

  
Secretária de Assuntos Acadêmicos



O presente documento digital foi conferido com o original e assinado digitalmente por Válber Azevêdo de Miranda Cavalcanti, em quarta-feira, 20 de janeiro de 2021 11:09:56 GMT-03:00, CNS: 06.870-0 - 1º OFÍCIO DE REGISTRO CIVIL DAS PESSOAS NATURAIS E TABELIONATO DE NOTAS/PB, nos termos da medida provisória N. 2.200-2 de 24 de agosto de 2001. Sua autenticidade deverá ser confirmada no endereço eletrônico [www.cenad.org.br/autenticidade](http://www.cenad.org.br/autenticidade). O presente documento digital pode ser convertido em papel por meio de autenticação no Tabelaionato de Notas. Provimto nº 100/2020 CNJ - artigo 22.

Confira os dados do ato em: <https://selodigital.tjpb.jus.br> ou Consulte o Documento em: <https://azevedobastos.not.br/documento/116302001214678163971>



**CARTÓRIO**  
Autenticação Digital Código: 116302001214678163971-62  
Data: 20/01/2021 11:07:37  
Valor Total do Ato: R\$ 4,66  
Selo Digital Tipo Normal C: ALA29331-3M3B:



**Cartório Azevêdo Bastos**  
Av. Presidente Epitácio Pessoa - 1145  
Beirão do Estado, João Pessoa - PB  
(83) 3244-5404 - [cartorio@azevedobastos.not.br](mailto:cartorio@azevedobastos.not.br)  
<https://azevedobastos.not.br>

  
Válber Azevêdo de M. Cavalcanti  
Titular



TJPB



UNIVERSIDADE DA AMAZÔNIA  
 RECONHECIDA PELA PORTARIA MINISTERIAL Nº 1.518/93, DE  
 21 DE OUTUBRO DE 1993 (DOU DE 22/10/93)

PÓS-GRADUAÇÃO "LATO SENSU" EM DIREITO PROCESSUAL: GRANDES  
 TRANSFORMAÇÕES  
 Criado pela RESOLUÇÃO CONSUN Nº 010/2006 DE 30/03/2006  
 RESOLUÇÃO CONSEPE Nº 040/2006 DE 11/04/2006

DISCIPLINAS	CH	NOTA	PROFESSORES	TITULAÇÃO
DIREITO PROCESSUAL TRABALHISTA	30	10,0	José Horácio Ribeiro Júnior	Especialista
METODOLOGIA DO TRABALHO CIENTÍFICO	45	10,0	Maria Alida Soares Van Den Berg	Mestre
PROCESSO ADMINISTRATIVO	30	8,5	Fernando Gajardoni	Mestre
PROCESSO CIVIL	105	8,0	Ada Pellegrini Grinover	Livre Docência
PROCESSO INTERNACIONAL	30	10,0	Valério Mazzucchi	Mestre
PROCESSO PENAL	75	10,0	Luiz Flávio Gomes	Doutor
PROCESSO TRIBUTÁRIO	30	10,0	Talhiane Piscitelli	Especialista
TEORIA GERAL DO PROCESSO	30	8,0	Fernando Gajardoni	Mestre
TRABALHO DE CONCLUSÃO DE CURSO	30	10,0	Maria Alida Soares Van Den Berg Eliana Maria de Souza Franco Teixeira	Mestre

O Trabalho de Conclusão de Curso foi realizado sob o Título "Formas Alternativas de Solução de Conflitos: A Conciliação na Justiça Federal".

CERTIFICADO REGISTRADO  
 Sob nº 063 no Livro L.L.FG/D.P. Folha 063  
 Em 06/12/2007 MGWS  
 SECRETARIA DE ASSUNTOS ACADÊMICOS

Nº LFG - 0485

Confira os dados do ato em: <https://selodigital.tjpb.jus.br> ou Consulte o Documento em: <https://azevedobastos.not.br/documento/116302001214678163971>



**CARTÓRIO**  
 Autenticação Digital Código: 116302001214678163971-63  
 Data: 20/01/2021 11:07:37  
 Valor Total do Ato: R\$ 4,66  
 Selo Digital Tipo Normal C: ALA29332-UF2V;



**Cartório Azevêdo Bastos**  
 Av. Presidente Epitácio Pessoa - 1145  
 Bairro dos Estados, João Pessoa - PB  
 (83) 3244-5404 - cartorio@azevedobastos.not.br  
<https://azevedobastos.not.br>

Válber Azevêdo de M. Cavalcanti  
 Titular

TJPB



O presente documento digital foi conferido com o original e assinado digitalmente por Válber Azevêdo de Miranda Cavalcanti, em quarta-feira, 20 de janeiro de 2021 11:09:56 GMT-03:00, CNS: 06.870-0 - 1º OFÍCIO DE REGISTRO CIVIL DAS PESSOAS NATURAIS E TABELIONATO NOTARIAL, nos termos da medida provisória N. 2.200-2 de 24 agosto 2001. Sua autenticidade deverá ser confirmada no endereço eletrônico [www.cenad.org.br/autenticidade](http://www.cenad.org.br/autenticidade). O presente documento digital pode ser convertido em papel por meio de autenticação no Tabelaionato de Notas. Provimto nº 100/2020 CNJ - artigo 22.

# Universidade Anhanguera-Uniderp

## CERTIFICADO

Certificamos que **Elon Kaleb Ribas Volpi**, portador do RG 60519625 e CPF 01717521983, concluiu o Curso de Pós-Graduação *Lato Sensu* em **Direito Público**, com Formação para o Magistério Superior, na área do Direito, aprovado pela Resolução n.º 036/CONIEPE/2009 e Resolução n.º 033/CONSU/2009, bem como nos termos da Resolução n.º 01/07/CNE, realizado no período compreendido entre setembro 2009 e setembro 2010 com carga horária de 435 (quatrocentas e trinta e cinco) horas de atividades teóricas e práticas.

Campo Grande - MS, 21 de setembro de 2011.

  
Prof. Dr. Luciana Paes de Andrade  
Pro Reitora de Pesquisa e  
Pós-Graduação

Acadêmico

  
Prof. Dr. Guilherme Marback Neto  
Reitor



Confira os dados do ato em: <https://selodigital.tjpb.jus.br> ou Consulte o Documento em: <https://azevedobastos.not.br/documento/116302001214678163971>



CARTÓRIO

Autenticação Digital Código: 116302001214678163971-64  
Data: 20/01/2021 11:07:37  
Valor Total do Ato: R\$ 4,66  
Selo Digital Tipo Normal C: ALA29333-FYTT;



CNJ: 06.870-0

**Cartório Azevêdo Bastos**  
Av. Presidente Epitácio Pessoa - 1145  
Bairro dos Estados, João Pessoa - PB  
(83) 3244-5404 - [cartorio@azevedobastos.not.br](mailto:cartorio@azevedobastos.not.br)  
<https://azevedobastos.not.br>

  
Váber Azevêdo de M. Cavalcanti  
Titular

TJPB



O presente documento digital foi conferido com o original e assinado digitalmente por Váber Azevêdo de Miranda Cavalcanti, em quarta-feira, 20 de janeiro de 2021 11:09:56 GMT-03:00, CNS: 06.870-0 - 11 OFÍCIO DE REGISTRO CIVIL DAS PESSOAS NATURAIS E TABELIONATO DE NOTAS/PB, nos termos da medida provisória N. 2.200-2 de 24 de agosto de 2001. Sua autenticação deverá ser confirmada no endereço eletrônico [www.cenad.org.br/autenticidade](http://www.cenad.org.br/autenticidade). O presente documento digital pode ser convertido em papel por meio de autenticação no Tabelionato de Notas. Provimto nº 100/2020 CNJ - artigo 22.

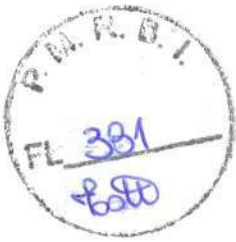

Elton Kaleh Ribas Volpi

Disciplinas	Carga horária	Frequência	Grau	Resultado final	Professor(a)	Titulação
Direito Administrativo Aplicado	60	100%	10,0	Aprovado	Rodrigo da Cunha Lima Freire	Doutor
Direito Constitucional	60	100%	10,0	Aprovado	Fernanda Madureira de Souza Santos	Mestre
Direito Tributário	60	100%	8,5	Aprovado	Alice Bianchini	Doutor
Fazenda Pública em Juízo	60	100%	8,5	Aprovado	Marcelo Nogueira Camargo	Mestre
Metodologia da Pesquisa Jurídica	60	80%	10,0	Aprovado	Taiane dos Santos Pizcolli	Mestre
Metodologia Do Ensino Superior	30	100%	9,0	Aprovado	Fernando da Fonseca Cajardoni	Doutor
Trabalho de Conclusão de Curso	45	100%	10,0	Aprovado	Thiago dos Santos Aca	Doutor
			9,0	Aprovado	Henrique Brunini Stabelini	Mestre
			10,0	Aprovado		Mestre
	Carga horária total:			9,4		
		Média das Disciplinas:				
		Trabalho de Conclusão do Curso:		10,0		
				9,7		

Título de Trabalho de Conclusão do Curso: "A COISA JULGADA EM FACE DAS DECISÕES DO STF EM MATERIA TRIBUTÁRIA". (Média das Disciplinas) + (Trabalho de Conclusão do Curso) / 2

Sistema de Avaliação

Grau: 0 (zero) a 10 (dez)

Grau mínimo por disciplina: 7 (sete)

Frequência mínima: 75% por disciplina

CURSO DE PÓS-GRADUAÇÃO LATO SENSU  
CERTIFICADO REGISTRADO SOB Nº 183  
LIVRO 80 FLS 183 EM 21/09/2011

SECRETARIA GERAL

UNIDERP

Universidade Anhanguera - Uniderp

Confira os dados do ato em: <https://selodigital.tjpb.jus.br> ou Consulte o Documento em: <https://azevedobastos.not.br/documento/116302001214678163971>



**CARTÓRIO**  
Autenticação Digital Código: 116302001214678163971-65  
Data: 20/01/2021 11:07:37  
Valor Total do Ato: R\$ 4,66  
Selo Digital Tipo Normal C: ALA29334-G2NB;



**Cartório Azevêdo Bastos**  
Av. Presidente Epitácio Pessoa - 1145  
Bairro dos Estados, João Pessoa - PB  
(83) 3244-5404 - [cartorio@azevedobastos.not.br](mailto:cartorio@azevedobastos.not.br)  
<https://azevedobastos.not.br>

Válber Azevêdo de M. Cavalcanti  
Titular



O presente documento digital foi conferido com o original e assinado digitalmente por Válber Azevêdo de Miranda Cavalcanti, em quarta-feira, 20 de janeiro de 2021 11:09:56 GMT-03:00, CNS: 06.870-0 - 1º OFÍCIO DE REGISTRO CIVIL DAS PESSOAS NATURAIS E TABELIONATC NOTA 3, nos termos da medida provisória N. 2.200-2 de 24 agosto 2001. Sua autenticidade deverá ser confirmada no endereço eletrônico [www.cenad.org.br/autenticidade](http://www.cenad.org.br/autenticidade). O presente documento digital pode ser convertido em papel por meio de autenticação no Tabelionato de Notas. Provisamento nº 100/2020 CNJ - artigo 22.

P.M.R.B.I.  
FL 382  
Lotto

República Federativa do Brasil  
**UNIVERSIDADE FEDERAL DO PARANÁ**

*Diploma de Bacharel em Direito*

O Reitor da Universidade Federal do Paraná, no uso de suas atribuições e tendo em vista a conclusão do Curso de Bacharel em Direito, em 03 de fevereiro de 2000, confere o título de Bacharel em Direito a Elton Kaleb Ribas Volpi, brasileiro, natural do Estado do Paraná, nascido a 28 de abril de 1975, portador da Carteira de Identidade nº 6.051.962-5, expedida pelo Instituto de Identificação do Paraná, e outorga-lhe o presente diploma, a fim de que possa gozar de todos os direitos e prerrogativas legais.

Curitiba, 03 de fevereiro de 2000.

*Elton Kaleb Ribas Volpi*  
Elton Kaleb Ribas Volpi  
Diplomado

*Prof. Dr. Carlos Roberto Antunes dos Santos*  
Reitor

Confira os dados do ato em: <https://selodigital.tjpb.jus.br> ou Consulte o Documento em: <https://azevedobastos.not.br/documento/116302001214678163971>



**CARTÓRIO**  
Autenticação Digital Código: 116302001214678163971-86  
Data: 20/01/2021 11:07:37  
Valor Total do Ato: R\$ 4,66  
Selo Digital Tipo Normal C: ALA29335-J1F7;



**Cartório Azevêdo Bastos**  
Av. Presidente Epitácio Pessoa - 1145  
Beirão dos Estados, João Pessoa - PB  
(83) 3244-5404 - cartorio@azevedobastos.not.br  
<https://azevedobastos.not.br>

*Válber Azevêdo de M. Cavalcanti*  
Titular

TJPB



O presente documento digital foi conferido com o original e assinado digitalmente por Válber Azevêdo de Miranda Cavalcanti, em quarta-feira, 20 de janeiro de 2021 11:09:56 GMT-03:00, CNS: 06.870-0 - 1º OFÍCIO DE REGISTRO CIVIL DAS PESSOAS NATURAIS E TABELIONATO DE NOTAS/PB, nos termos da medida provisória N. 2.200-2 de 24 de agosto de 2001. Sua autenticidade deverá ser confirmada no endereço eletrônico [www.cenad.org.br/autenticidade](http://www.cenad.org.br/autenticidade). O presente documento digital pode ser convertido em papel por meio de autenticação no Tabelionato de Notas. Provimto nº 100/2020 CNJ - artigo 22.

UNIVERSIDADE FEDERAL DO PARANÁ  
SETOR DE CIÊNCIAS JURÍDICAS  
FACULDADE DE DIREITO

Curso Reconhecido pela Lei nº 1.254 de  
04/12/1950, publicada no Diário Oficial  
da União em 08/12/1950.



MINISTÉRIO DA EDUCAÇÃO  
UNIVERSIDADE FEDERAL DO PARANÁ

Pró-Reitoria de Graduação  
DAA - Divisão de Registro Geral

Por delegação de competência do D.A.U., Portaria nº 71, de  
21/10/77, Portaria da SESU, nº 30, de 23/05/79, e nos  
termos da Portaria Ministerial nº 726, de 21/10/77.

Diploma registrado sob nº 53616  
livro UF-118, Fls 228, Proc. 39827/00-72

Curitiba, 11 de dezembro de 2000

*Erivaldo*

Erivaldo Ferreira Taveira  
Diretor da Divisão de Registro Geral

Por delegação de competência, de acordo com art. 6º do  
Decreto nº 83.937/79 e nos termos da Portaria nº 679,  
de 30/11/99 do Reitor da UFPR.

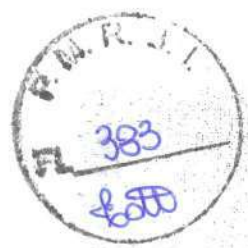

Confira os dados do ato em: <https://seledigital.tjpb.jus.br> ou Consulte o Documento em: <https://azevedobastos.not.br/documento/116302001214678163971>



CARTÓRIO  
Autenticação Digital Código: 116302001214678163971-67  
Data: 20/01/2021 11:07:37  
Valor Total do Ato: R\$ 4,66  
Selo Digital Tipo Normal C: ALA29336-BQCK;



Cartório Azevêdo Bastos  
Av. Presidente Epitácio Pessoa - 1145  
Bairro dos Estados, João Pessoa - PB  
(83) 3244-5404 - cartorio@azevedobastos.not.br  
<https://azevedobastos.not.br>

Válber Azevêdo de M. Cavalcanti  
Titular

TJPB



O presente documento digital foi conferido com o original e assinado digitalmente por Válber Azevêdo de Miranda Cavalcanti, em quarta-feira, 20 de janeiro de 2021 11:09:56 GMT-03:00, CNS: 06.870-0 - 1º OFÍCIO DE REGISTRO CIVIL DAS PESSOAS NATURAIS E TABELIONATO L. NOTAS 3, nos termos da medida provisória N. 2.200-2 de 24 agosto 2001. Sua autenticidade deverá ser confirmada no endereço eletrônico [www.cenad.org.br/autenticidade](http://www.cenad.org.br/autenticidade). O presente documento digital pode ser convertido em papel por meio de autenticação no Tabelionato de Notas. Provimento nº 100/2020 CNJ - artigo 22.

P. M. R. D. I.  
 FL 384  
 8880

TEM FE PUBLICA EM TODO O TERRITÓRIO NACIONAL 07797500

USO OBRIGATORIO  
 IDENTIDADE CIVIL PARA TODOS OS FINS LEGAIS  
 (Art. 13 da Lei n.º 8.306/94)



SIGNATURA DO PORTADOR

ART. 30, INC. I, L. 8880/94

OBSERVAÇÕES



ORDEM DOS ADVOGADOS DO BRASIL

CONSELHO SECCIONAL DO PARANÁ  
 IDENTIDADE DE ADVOGADO

INSCRIÇÃO: 48880

NOME  
 ELON KALEB RIBAS VOLPI

FILIAÇÃO  
 VICTOR VOLPI JUNIOR  
 ESTER CAMARGO RIBAS VOLPI

NATURALIDADE  
 CURITIBA-PR

DATA DE NASCIMENTO  
 28/04/1975

RO  
 6.051.962-5/PR - SESP/PR

CPF  
 017.175.219-83

GRADUADOR DE DOUTOROS E TÉCNICOS  
 NÃO

VIA EXPEDIDO EM  
 01 19/11/2006

ALBERTO DE PAULA MACHADO  
 PRESIDENTE

O presente documento digital foi conferido com o original e assinado digitalmente por Válber Azevêdo de Miranda Cavalcanti, em quarta-feira, 20 de janeiro de 2021 11:09:56 GMT-03:00, CNS: 06.870-0 - OFÍCIO DE REGISTRO CIVIL DAS PESSOAS NATURAIS E TABELIONATO DE NOTAS/PB, nos termos da medida provisória N. 2.200-2 de 24 de agosto de 2001. Sua autenticidade deverá ser confirmada no endereço eletrônico www.cenad.org.br/autenticidade. O presente documento digital pode ser convertido em papel por meio de autenticação no Tabelionato de Notas. Provimento nº 100/2020 CNJ - artigo 22.

Confira os dados do ato em: <https://selodigital.tjpb.jus.br> ou Consulte o Documento em: <https://azevedobastos.not.br/documento/116302001214678163971>



**CARTÓRIO**  
 Autenticação Digital Código: 116302001214678163971-68  
 Data: 20/01/2021 11:07:38  
 Valor Total do Ato: R\$ 4,66  
 Selo Digital Tipo Normal C: ALA29337-7FCJ;



**Cartório Azevêdo Bastos**  
 Av. Presidente Epitácio Pessoa - 1145  
 Bairro dos Estados, João Pessoa - PB  
 (83) 3244-5404 - cartorio@azevedobastos.not.br  
<http://azevedobastos.not.br>

Válber Azevêdo de M. Cavalcanti  
 Titular



*[Handwritten signature]*

*[Handwritten signature]*

*[Handwritten signature]*

REPÚBLICA FEDERATIVA DO BRASIL  
ESTADO DA PARAÍBA  
CARTÓRIO AZEVEDO BASTOS  
FUNDADO EM 1888

PRIMEIRO REGISTRO CIVIL DE NASCIMENTO E ÓBITOS E PRIVATIVO DE CASAMENTOS, INTERDIÇÕES E TUTELAS DA COMARCA DE JOÃO PESSOA



Av. Epitácio Pessoa, 1145 Bairro dos Estados 58030-00, João Pessoa PB  
Tel.: (83) 3244-5404 / Fax: (83) 3244-5484  
<http://www.azevedobastos.not.br>  
E-mail: [cartorio@azevedobastos.not.br](mailto:cartorio@azevedobastos.not.br)



### DECLARAÇÃO DE SERVIÇO DE AUTENTICAÇÃO DIGITAL

O Bel. Válber Azevêdo de Miranda Cavalcanti, Oficial do Primeiro Registro Civil de Nascimentos e Óbitos e Privativo de Casamentos, Interdições e Tutelas com atribuição de autenticar e reconhecer firmas da Comarca de João Pessoa Capital do Estado da Paraíba, em virtude de Lei, etc...

DECLARO ainda que, para garantir transparência e segurança jurídica de todos os atos oriundos da atividade Notarial e Registral no Estado da Paraíba, foi instituído pela Lei nº 10.132, de 06 de novembro de 2013, a aplicação obrigatória de um Selo Digital de Fiscalização Extrajudicial em todos os atos de notas e registro, composto de um código único (por exemplo: Selo Digital: ABC12345-X1X2) e dessa forma, cada autenticação processada pela nossa Serventia pode ser verificada e confirmada tantas vezes quanto for necessário através do site do Tribunal de Justiça do Estado da Paraíba, endereço <https://corregedoria.tjpb.jus.br/selo-digital/>.

autenticação digital do documento faz prova de que, na data e hora em que ela foi realizada, a empresa OMEGA SISTEMA DE ENSINO PARANAENSE LTDA tinha posse de um documento com as mesmas características que foram reproduzidas na cópia autenticada, sendo da empresa OMEGA SISTEMA DE ENSINO PARANAENSE LTDA a responsabilidade, única e exclusiva, pela idoneidade do documento apresentado a este Cartório.

se sentido, declaro que a OMEGA SISTEMA DE ENSINO PARANAENSE LTDA assumiu, nos termos do artigo 8º, §1º, do Decreto nº 10.278/2020, que regulamentou o artigo 3º, inciso X, da Lei Federal nº 13.874/2019 e o artigo 2º-A da Lei Federal 12.682/2012, a responsabilidade pelo processo de digitalização dos documentos físicos, garantindo perante este Cartório e terceiros, a sua autoria e integridade.

De acordo com o disposto no artigo 2º-A, §7º, da Lei Federal nº 12.682/2012, o documento em anexo, identificado individualmente em cada Código de Autenticação Digital' ou na referida sequência, poderá ser reproduzido em papel ou em qualquer outro meio físico.

Esta DECLARAÇÃO foi emitida em **20/01/2021 13:20:10 (hora local)** através do sistema de autenticação digital do Cartório Azevedo Bastos, de acordo com o Art. 1º, 10º e seus §§ 1º e 2º da MP 2200/2001, como também, o documento eletrônico autenticado contendo o Certificado Digital do titular do Cartório Azevedo Bastos, poderá ser solicitado diretamente a empresa OMEGA SISTEMA DE ENSINO PARANAENSE LTDA ou ao Cartório pelo endereço de e-mail [autentica@azevedobastos.not.br](mailto:autentica@azevedobastos.not.br) Para informações mais detalhadas deste ato, acesse o site <https://autdigital.azevedobastos.not.br> e informe o Código de Autenticação Digital

Esta Declaração é válida por **tempo indeterminado** e está disponível para consulta em nosso site.

**1Código de Autenticação Digital:** 116302001214678163971-1 a 116302001214678163971-177

**2Legislações Vigentes:** Lei Federal nº 8.935/94, Lei Federal nº 10.406/2002, Medida Provisória nº 2200/2001, Lei Federal nº 13.105/2015, Lei Estadual nº 8.721/2008, Lei Estadual nº 10.132/2013, Provimento CGJ N° 003/2014 e Provimento CNJ N° 100/2020.

O referido é verdade, dou fé.

#### CHAVE DIGITAL

00005b1d734fd94f057f2d69fe6bc05b5616c600a60ad822126be683658c9c4a6a880787c0cace2b46e1e1277e46e3d7829f6bda1d4707ac13fbb579421b986a1c9884d82761f8718077f56cee0c1da4

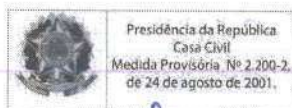



## FACULDADE ALFA UMUARAMA

Credenciada pela Portaria nº. 1.390 de 14 de novembro de 2008  
Rua Desembargador Antonio Franco Ferreira da Costa, 3596 - Umuarama - PR  
CNPJ/MF: 10.718.171/0001-04

### CONTRATO PARTICULAR DE PRESTAÇÃO DE SERVIÇOS AUTÔNOMOS DE RESPONSABILIDADE TÉCNICA POR TEMPO INDETERMINADO

**CONTRATANTE:** OMEGA SISTEMA DE ENSINO PARANAENSE LTDA, mantenedora da FACULDADE ALFA UMUARAMA, Credenciada pelo MEC, Portaria nº 1.390, de 14 de novembro de 2008, situada na Rua Desembargador Antonio Franco Ferreira da Costa, 3596, sala 04, Umuarama/PR, CEP 87.501-200, CNPJ: 10.718.171/0001-04, neste ato representado pelo Sócio/Administrador Sr. Dorival Marcos Rodrigues.

**CONTRATADO (A):** Prof. Emilli Thais Praxedes, brasileiro, casado, Bacharel em Enfermagem, Especialista em Enfermagem em Nefrologia, RG: 11.038.774-1 SSP-PR, CPF: 076.566.719-35, residente à Rua Av. Brasil, 3222, Apto 02, Bairro Zona VII, Cidade de Umuarama, Estado do Paraná.

**CLÁUSULA PRIMEIRA – DO OBJETO:** objeto do presente contrato é a elaboração de questões inéditas objetivas, com cinco alternativas e uma única correta e questões discursivas relacionado à sua formação acadêmica para concursos realizados pela Faculdade Alfa Umuarama e a participação em bancas examinadoras de provas de títulos, práticas e provas de desempenho didático para os Concursos Públicos, Processos Seletivos e Vestibulares organizados pela contratante.

**CLÁUSULA SEGUNDA – DA REMUNERAÇÃO:** O valor contratual será convencionado entre as partes em cada serviço demandado, levando em consideração as peculiaridades de cada serviço.

**CLÁUSULA TERCEIRA – DA VIGÊNCIA:** O presente contrato é firmado por prazo indeterminado, passando a vigorar a partir da data da assinatura deste, que poderá ser rescindido mediante notificação a outra por escrito com prazo mínimo de 30 (trinta) dias de antecedência.

**CLÁUSULA QUARTA – DO REGIME JURÍDICO:** As partes declaram não haver entre si vínculo empregatício, tendo o (a) CONTRATADO (A) plena autonomia na prestação dos serviços, desde que prestados conforme as condições ora pactuadas.

**CLÁUSULA QUINTA – DO FORO DE ELEIÇÃO:** As partes elegem o foro da Comarca de Umuarama - PR, para qualquer demanda judicial relativa ao presente contrato, com exclusão de qualquer outro.

E por estarem justas e contratadas, na melhor forma de direito, as partes assinam o presente instrumento em 02 (duas) vias originais e de igual teor e forma, na presença das testemunhas que também o assinam, dando tudo por bom, firme e valioso.

Umuarama - PR, 02 de março de 2020.

OMEGA SISTEMA DE ENSINO PARANAENSE LTDA  
CONTRATANTE

Cleber Cesar Gualberto  
TESTEMUNHA: Cleber Cesar Gualberto  
RG nº 9.231.158/SSP-PR

PROF. Emilli Thais Praxedes  
CONTRATADO(A)

Luciano H. Goulart Vieira  
TESTEMUNHA: Luciano Henrique Goulart Vieira  
RG: 13.458.089-5/SSP-PR

Rua Desembargador Antonio Franco Ferreira da Costa, 3596 - Umuarama - PR  
Fone: (44) 99131-3233 - CNPJ: 10.718.171/0001-04  
<http://concursos.alfaumuarama.edu.br> - [concursos@alfaumuarama.edu.br](mailto:concursos@alfaumuarama.edu.br)

Confira os dados do ato em: <https://selodigital.tjpb.jus.br> ou Consulte o Documento em: <https://azevedobastos.not.br/documento/116302001214678163971>



CARTÓRIO

Autenticação Digital Código: 116302001214678163971-69  
Data: 20/01/2021 11:07:38  
Valor Total do Ato: R\$ 4,66  
Selo Digital Tipo Normal C: ALA29338-LHUM;



CNPJ: 06.870-0

Cartório Azevedo Bastos  
Av. Presidente Epitácio Pessoa - 1145  
Bairro dos Estados, João Pessoa - PB  
(83) 3244-5404 - [cartorio@azevedobastos.not.br](mailto:cartorio@azevedobastos.not.br)  
<https://azevedobastos.not.br>

Válber Azevedo de M. Cavalcanti  
Titular

TJPB



1.º OFÍCIO DE REGISTRO CIVIL DAS PESSOAS NATURAIS E TABELIONATO DE NOTAS/PB, nos termos da medida provisória N. 2.200-2 de 24 de agosto de 2001. Sua autenticidade deverá ser confirmada no endereço eletrônico [www.cenad.org.br/autenticidade](http://www.cenad.org.br/autenticidade). O presente documento digital pode ser convertido em papel por meio de autenticação no Tabelionato de Notas. Provimto nº 100/2020 CNJ - artigo 22.



**CARTÓRIO DE NOTAS**  
 ALINE DA SILVA GALHARINI  
 TABELÃO DE NOTAS  
 Dec. Jud. N.º 38/2017  
 (44)2031-0661  
 UAUARAMA-PARANÁ

2º TABELIONATO DE NOTAS  
 Selo sXkoE.UV7M.IVPqJ, Controle: c2Hnz.BHEOG Valide  
 no www.funarpen.com.br /Reconheço por SEMELHANÇA (por  
 solicitação de papel) a assinatura de DORIVAL MARCOS  
 SOBRINHO, Dou. Fe. Umuarama-PR, 05/03/2020.  
 F63H7515Q-735974

Cristina Azevedo Silva Galharini  
 Escrevente Autorizada



1º TABELIONATO DE NOTAS DE UAUARAMA  
 Reconheço por SEMELHANÇA a(s) firma(s) de:  
 SHILLI TRASS PROVEDOR

Umuarama, 05 de Março de 2020  
 Em testemunho da verdade.

DEBEM APARECER NESTER - ESCRIVENTE

Selo sXkoE.UV7M.IVPqJ, Controle: c2Hnz.BHEOG Valide  
 no www.funarpen.com.br /Reconheço por SEMELHANÇA (por  
 solicitação de papel) a assinatura de DORIVAL MARCOS  
 SOBRINHO, Dou. Fe. Umuarama-PR, 05/03/2020.  
 F63H7515Q-735974



*[Handwritten signature]*

*[Handwritten signature]*

*[Handwritten signature]*

Confira os dados do ato em: <https://selodigital.tjpb.jus.br> ou Consulte o Documento em: <https://azevedobastos.not.br/documento/116302001214678163971>



**CARTÓRIO**  
 Autenticação Digital Código: 116302001214678163971-70  
 Data: 20/01/2021 11:07:38  
 Valor Total do Ato: R\$ 4,66  
 Selo Digital Tipo Normal C: ALA29339-27Z8;



**Cartório Azevedo Bastos**  
 Av. Presidente Epifácio Pessoa - 1145  
 Bairro dos Estados, João Pessoa - PB  
 (83) 3244-5404 - cartorio@azevedobastos.not.br  
<http://azevedobastos.not.br>

Válber Azevedo de M. Cavalcanti  
 Titular

TJPB



O presente documento digital foi conferido com o original e assinado digitalmente por Válber Azevedo de Miranda Cavalcanti, em quarta-feira, 20 de janeiro de 2021 11:09:56 GMT-03:00, CNS: 06.870-0 - 1º OFÍCIO DE REGISTRO CIVIL DAS PESSOAS NATURAIS E TABELIONATO DE NOTAS, nos termos da medida provisória N. 2.200-2 de 24 de agosto de 2001. Sua autenticidade deverá ser confirmada no endereço eletrônico [www.cenad.org.br/autenticidade](http://www.cenad.org.br/autenticidade). O presente documento digital pode ser convertido em papel por meio de autenticação no Tabelionato de Notas. Provimento nº 100/2020 CNJ - artigo 22.



**FACULDADE ALFA UMUARAMA**  
 Credenciada pela Portaria nº. 1.390 de 14 de novembro de 2008  
 Rua Desembargador Antonio Franco Ferreira da Costa, 3596 - Umuarama - PR  
 CNPJ/MF: 10.718.171/0001-04

**CURRICULUM - FORMAÇÃO DOCENTE**

**DADOS PESSOAIS:**

Nome: Emilli Thais Praxedes  
 Endereço : Av. Brasil, 3222, Apto 02 – Zona VII  
 Cidade: Umuarama - PR

**FORMAÇÃO ACADÊMICA/TITULAÇÃO:**

Graduação: Enfermagem  
 Instituição: UNIPAR  
 Ano de conclusão: 2016

Especialização/Mestrado: Enfermagem em Nefrologia  
 Instituição: UNINGÁ  
 Ano de conclusão: 2018

**ATUAÇÃO PROFISSIONAL:**

Órgão: NOROSPAR  
 Profissão/Função: Enfermeira  
 Período: de 2018 a 2020

Declaro que faço parte da equipe técnica de Concursos da Faculdade Alfa Umuarama, desde 02 de março de 2020, responsabilizando-me pelas informações prestadas nesse currículo.

Umuarama/PR, 02 de março de 2020.

*Emilli Thais Praxedes*  
 Prof. Emilli Thais Praxedes  
 RG: 11.038.774-1  
 CPF: 076.566.719-35

Rua Desembargador Antonio Franco Ferreira da Costa, 3596 - Umuarama - PR  
 Fone: (44) 99131-3233 - CNPJ: 10.718.171/0001-04  
<http://concursos.alfaumarama.edu.br> - [concursos@alfaumarama.edu.br](mailto:concursos@alfaumarama.edu.br)

Confira os dados do ato em: <https://selodigital.tjpb.jus.br> ou Consulte o Documento em: <https://azevedobastos.not.br/documento/116302001214678163971>

**CARTÓRIO** Autenticação Digital Código: 116302001214678163971-71  
 Data: 20/01/2021 11:07:38  
 Valor Total do Ato: R\$ 4,66  
 Selo Digital Tipo Normal C: ALA29340-CXXV;

**Cartório Azevêdo Bastos**  
 Av. Presidente Epitácio Pessoa - 1145  
 Bairro dos Estados, João Pessoa - PB  
 (83) 3244-5404 - [cartorio@azevedobastos.not.br](mailto:cartorio@azevedobastos.not.br)  
<https://azevedobastos.not.br>

Válber Azevêdo de M. Cavalcanti  
 Titular

**TJPB**

O presente documento digital foi conferido com o original e assinado digitalmente por Válber Azevêdo de Miranda Cavalcanti, em quarta-feira, 20 de janeiro de 2021 11:09:56 GMT-03:00, CNS: 06.870-0 - 1º OFÍCIO DE REGISTRO CIVIL DAS PESSOAS NATURAIS E TABELIONATO DE NOTAS/PB, nos termos da medida provisória N. 2.200-2 de 24 de agosto de 2001. Sua autenticidade deverá ser confirmada no endereço eletrônico [www.cenad.org.br/autenticidade](http://www.cenad.org.br/autenticidade). O presente documento digital pode ser convertido em papel por meio de autenticação no Tabelionato de Notas. Provimto nº 100/2020 CNJ - artigo 22.



Credenciada pela Portaria 776/2016-MEC

# Certificado

O Pró-Reitor de Ensino da UNINGÁ - Centro Universitário Ingá, no uso de suas atribuições legais, certifica que **EMILLI THAIS PRAXEDES**, inscrito(a) no

CPF 076.566.719-35 concluiu nesta Instituição de Ensino Superior, em 30 de junho de 2018, o curso de Especialização Lato sensu em

## ENFERMAGEM EM NEFROLOGIA.

Area do conhecimento:

## SAÚDE E BEM ESTAR SOCIAL.

Maringá, 30 de outubro de 2018.

Especialista

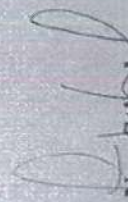
  
Ney Stival  
Pró-Reitor de Ensino

UNINGÁ - Centro Universitário Ingá - Credenciado pelo Portaria Ministerial nº 776, de 22/07/2016, publicada no D.O.U. de 25/07/2016.



O presente documento digital foi conferido com o original e assinado digitalmente por Válber Azevêdo de Miranda Cavalcanti, em quarta-feira, 20 de janeiro de 2021 11:09:56 GMT-03:00, CNS: 06.870-0 - 1º OFÍCIO DE REGISTRO CIVIL DAS PESSOAS NATURAIS E TABELIONATO DE NOTAS/PB, nos termos da medida provisória N. 2.200-2 de 24 de agosto de 2001. Sua autenticidade deverá ser confirmada no endereço eletrônico [www.cenad.org.br/autenticidade](http://www.cenad.org.br/autenticidade). O presente documento digital pode ser convertido em papel por meio de autenticação no Tabelaionato de Notas. Provimto nº 100/2020 CNJ - artigo 22.

Confira os dados do ato em: <https://selodigital.tjpb.jus.br> ou Consulte o Documento em: <https://azevedobastos.not.br/documento/116302001214678163971>



**CARTÓRIO**  
Autenticação Digital Código: 116302001214678163971-72  
Data: 20/01/2021 11:07:38  
Valor Total do Ato: R\$ 4,66  
Selo Digital Tipo Normal C: ALA29341-PGFO;



**Cartório Azevêdo Bastos**  
Av. Presidente Epitácio Pessoa - 1145  
Bairro dos Estados, João Pessoa - PB  
(83) 3244-5404 - [cartorio@azevedobastos.not.br](mailto:cartorio@azevedobastos.not.br)  
<http://azevedobastos.not.br>

  
Válber Azevêdo de M. Cavalcanti  
Titular

TJPB







# UNIVERSIDADE PARANAENSE

Reconhecida pela Portaria MEC N.º 1580, de 09/11/93, Publicada no D.O.U. de 10/11/93.



Estado do Paraná

O Reitor da Universidade Paranaense, no uso de suas atribuições e tendo em vista a Colação de Grau do Curso de ENFERMAGEM, em 27 de janeiro de 2017, confere o título de BACHARELA EM ENFERMAGEM

a

## EMILLI THAIS PRAXEDES,

brasileira, natural do Estado do Paraná, nascida a 20 de abril de 1991, RG n.º 11.038.774-1 PR, e outorga-lhe o presente Diploma, a fim de que possa gozar de todos os direitos e prerrogativas legais.

Umuarama, 27 de janeiro de 2017.

*Emilli Thais Praxedes*  
Diplomada

*Válber Azevêdo*  
Reitor

P. M. R. B. I.  
394  
Lotto

Confira os dados do ato em: <https://selodigital.tjpb.jus.br> ou Consulte o Documento em: <https://azevedobastos.not.br/documento/116302001214678163971>



**CARTÓRIO**  
Autenticação Digital Código: 116302001214678163971-74  
Data: 20/01/2021 11:07:38  
Valor Total do Ato: R\$ 4,66  
Selo Digital Tipo Normal C: ALA29343-G4S9;



**Cartório Azevêdo Bastos**  
Av. Presidente Epifácio Pessoa - 1145  
Bairro dos Estados, João Pessoa - PB  
(83) 3244-5404 - cartorio@azevedobastos.not.br  
<https://azevedobastos.not.br>

*Válber Azevêdo de M. Cavalcanti*  
Thuler



TJPB



O presente documento digital foi conferido com o original e assinado digitalmente por Válber Azevêdo de Miranda Cavalcanti, em quarta-feira, 20 de janeiro de 2021 11:09:56 GMT-03:00, CNS: 06.870-0 - 1.º OFÍCIO DE REGISTRO CIVIL DAS PESSOAS NATURAIS E TABELIONATO DE NOTAS/PB, nos termos da medida provisória N. 2.200-2 de 24 de agosto de 2001. Sua autenticidade deverá ser confirmada no endereço eletrônico [www.cenad.org.br/autenticidade](http://www.cenad.org.br/autenticidade). O presente documento digital pode ser convertido em papel por meio de autenticação no Tabeionato de Notas. Provedor de Notas. Provimento nº 100/2020 CNJ - artigo 22.

P.M.R.O.J.  
EL 392  
bop

UNIVERSIDADE PARANAENSE - UNIPAR  
Registrado sob o n.º 933 às páginas n.º 36-V  
do Livro de Registro n.º 001 desta Universidade.

 UNIVERSIDADE PARANAENSE - UNIPAR  
Umurama - PR.  
UNIPAR Departamento Especial de Registro de Diplomas  
Diploma registrado sob n.º 052981  
Processo n.º 055448/2017.  
nos termos do art. 48 da Lei 9.394/96.  
Umurama, 25 de JULHO de 2017.  
  
**HERMEI PIVAN MACHADO**  
Ciente do DER  
Por delegação de competência e acordo com o Ato  
Executivo da Reitoria da UNIPAR de 30/06/2009

**Carlos Eduardo Garcia**  
Reitor

CURSO CONCLUÍDO EM: 17 / 12 / 2016.

UNIVERSIDADE PARANAENSE - UNIPAR  
CURSO DE ENFERMAGEM  
Reconhecido pela Portaria SERES/MEC n.º 824,  
de 30/12/14 - D.O.U. de 02/01/15.

Confira os dados do ato em: <https://selodigital.tjpb.jus.br> ou Consulte o Documento em: <https://azevedobastos.not.br/documento/116302001214678163971>



**CARTÓRIO**  
Autenticação Digital Código: 116302001214678163971-75  
Data: 20/01/2021 11:07:38  
Valor Total do Ato: R\$ 4,68  
Selo Digital Tipo Normal C: ALA29344-SD4A;



**Cartório Azevedo Bastos**  
Av. Presidente Epitácio Pessoa - 1145  
Baixo dos Estado, João Pessoa - PB  
(83) 3244-5404 - cartorio@azevedobastos.not.br  
<https://azevedobastos.not.br>

  
Váber Azevedo de M. Cavalcanti  
Titular



O presente documento digital foi conferido com o original e assinado digitalmente por Váber Azevedo de Miranda Cavalcanti, em quarta-feira, 20 de janeiro de 2021 11:09:56 GMT-03:00, CNS: 06.870-0 - 1º OFÍCIO DE REGISTRO CIVIL DAS PESSOAS NATURAIS E TABELIONATO NOTARIAL, nos termos da medida provisória N. 2.200-2 de 24 agosto 2001. Sua autenticidade deverá ser confirmada no endereço eletrônico [www.cenad.org.br/autenticidade](http://www.cenad.org.br/autenticidade). O presente documento digital pode ser convertido em papel por meio de autenticação no Tabelionato de Notas. Provimento nº 100/2020 CNJ - artigo 22.



**REPÚBLICA FEDERATIVA DO BRASIL**  
**Conselho Federal de Enfermagem**  
 Inscrição - COREN PR 000.506.814  
**ENFERMEIRO**

**NOME**  
EMILLI THAIS PRAXEDES

**NATURALIDADE / UF / NACIONALIDADE**  
MOREIRA SALES  
PR  
BRASILEIRA

**DATA DE NASCIMENTO**    **DATA DE VALIDADE**  
20/04/1991                      25/04/2022

*M. Praxedes*  
\_\_\_\_\_



V 07360349

---

**FILIAÇÃO**  
GERSON PRAXEDES

**MARIA APARECIDA FERREIRA PRAXEDES**

**IDENTIDADE**  
110387741

**ORIGÃO EXPEDIDOR**  
SSPPR

**CPF**  
076.566.719-35

**DATA DE EMISSÃO**  
25/04/2017

*Conselho de Enfermagem*  
\_\_\_\_\_

VÁLIDA EM TODO TERRITÓRIO NACIONAL



O presente documento digital foi conferido com o original e assinado digitalmente por Válber Azevêdo de Miranda Cavalcanti, em quarta-feira, 20 de janeiro de 2021 11:09:56 GMT-03:00, CNS: 06.870-0 - 1º OFÍCIO DE REGISTRO CIVIL DAS PESSOAS NATURAIS E TABELIONATO DE NOTAS/PB, nos termos da medida provisória N. 2.200-2 de 24 de agosto de 2001. Sua autenticidade deverá ser confirmada no endereço eletrônico www.cenad.org.br/autenticidade. O presente documento digital pode ser convertido em papel por meio de autenticação no Tabelionato de Notas. Provimto nº 100/2020 CNJ - artigo 22.

Confira os dados do ato em: <https://sejodigital.tjpb.jus.br> ou Consulte o Documento em: <https://azevedobastos.not.br/documento/116302001214678163971>



**CARTÓRIO**  
 Autenticação Digital Código: 116302001214678163971-76  
 Data: 20/01/2021 11:07:38  
 Valor Total do Ato: R\$ 4,66  
 Selo Digital Tipo Normal C: ALA29345-2GVG;



**Cartório Azevêdo Bastos**  
 Av. Presidente Epitácio Pessoa - 1145  
 Bairro dos Estados, João Pessoa - PB  
 (83) 3244-5404 - cartorio@azevedobastos.not.br  
<https://azevedobastos.not.br>

Válber Azevêdo de M. Cavalcanti  
 Titular



TJPB

*miha*

*Angela*



REPÚBLICA FEDERATIVA DO BRASIL  
ESTADO DA PARAÍBA  
CARTÓRIO AZEVEDO BASTOS  
FUNDADO EM 1888

PRIMEIRO REGISTRO CIVIL DE NASCIMENTO E ÓBITOS E PRIVATIVO DE CASAMENTOS, INTERDIÇÕES E TUTELAS DA COMARCA DE JOÃO PESSOA

Av. Epitácio Pessoa, 1145 Bairro dos Estados 58030-00, João Pessoa PB  
Tel.: (83) 3244-5404 / Fax: (83) 3244-5484  
<http://www.azevedobastos.not.br>  
E-mail: [cartorio@azevedobastos.not.br](mailto:cartorio@azevedobastos.not.br)



### DECLARAÇÃO DE SERVIÇO DE AUTENTICAÇÃO DIGITAL

O Bel. Válber Azevêdo de Miranda Cavalcanti, Oficial do Primeiro Registro Civil de Nascimentos e Óbitos e Privativo de Casamentos, Interdições e Tutelas com atribuição de autenticar e reconhecer firmas da Comarca de João Pessoa Capital do Estado da Paraíba, em virtude de Lei, etc...

DECLARO ainda que, para garantir transparência e segurança jurídica de todos os atos oriundos da atividade Notarial e Registral no Estado da Paraíba, foi instituído pela Lei nº 10.132, de 06 de novembro de 2013, a aplicação obrigatória de um Selo Digital de Fiscalização Extrajudicial em todos os atos de notas e registro, composto de um código único (por exemplo: Selo Digital: ABC12345-X1X2) e dessa forma, cada autenticação processada pela nossa Serventia pode ser verificada e confirmada tantas vezes quanto for necessário através do site do Tribunal de Justiça do Estado da Paraíba, endereço <https://corregedoria.tjpb.jus.br/selo-digital/>.

A autenticação digital do documento faz prova de que, na data e hora em que ela foi realizada, a empresa OMEGA SISTEMA DE ENSINO PARANAENSE LTDA tinha posse de um documento com as mesmas características que foram reproduzidas na cópia autenticada, sendo da empresa OMEGA SISTEMA DE ENSINO PARANAENSE LTDA a responsabilidade, única e exclusiva, pela idoneidade do documento apresentado a este Cartório.

Nesse sentido, declaro que a OMEGA SISTEMA DE ENSINO PARANAENSE LTDA assumiu, nos termos do artigo 8º, §1º, do Decreto nº 10.278/2020, que regulamentou o artigo 3º, inciso X, da Lei Federal nº 13.874/2019 e o artigo 2º-A da Lei Federal 12.682/2012, a responsabilidade pelo processo de digitalização dos documentos físicos, garantindo perante este Cartório e terceiros, a sua autoria e integridade.

De acordo com o disposto no artigo 2º-A, §7º, da Lei Federal nº 12.682/2012, o documento em anexo, identificado individualmente em cada Código de Autenticação Digital<sup>1</sup> ou na referida sequência, poderá ser reproduzido em papel ou em qualquer outro meio físico.

Esta DECLARAÇÃO foi emitida em **20/01/2021 13:20:10 (hora local)** através do sistema de autenticação digital do Cartório Azevedo Bastos, de acordo com o Art. 1º, 10º e seus §§ 1º e 2º da MP 2200/2001, como também, o documento eletrônico autenticado contendo o Certificado Digital do titular do Cartório Azevedo Bastos, poderá ser solicitado diretamente a empresa OMEGA SISTEMA DE ENSINO PARANAENSE LTDA ou ao Cartório pelo endereço de e-mail [autentica@azevedobastos.not.br](mailto:autentica@azevedobastos.not.br) Para informações mais detalhadas deste ato, acesse o site <https://autdigital.azevedobastos.not.br> e informe o Código de Autenticação Digital

Esta Declaração é válida por **tempo indeterminado** e está disponível para consulta em nosso site.

<sup>1</sup>**Código de Autenticação Digital:** 116302001214678163971-1 a 116302001214678163971-177

<sup>2</sup>**Legislações Vigentes:** Lei Federal nº 8.935/94, Lei Federal nº 10.406/2002, Medida Provisória nº 2200/2001, Lei Federal nº 13.105/2015, Lei Estadual nº 8.721/2008, Lei Estadual nº 10.132/2013, Provimento CGJ N° 003/2014 e Provimento CNJ N° 100/2020.

O referido é verdade, dou fé.

#### CHAVE DIGITAL

00005b1d734fd94f057f2d69fe6bc05b5616c600a60ad822126be683658c9c4a6a880787c0cace2b46e1e1277e46e3d7829f6bda1d4707ac13fbb579421b986a1c9884d82761f8718077f56cee0c1da4

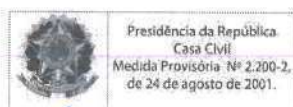

*[Handwritten signature]*

*[Handwritten signature]*

*[Handwritten signature]*

**CONTRATO PARTICULAR DE PRESTAÇÃO DE SERVIÇOS AUTÔNOMOS  
DE RESPONSABILIDADE TÉCNICA POR TEMPO INDETERMINADO**

**CONTRATANTE:** OMEGA SISTEMA DE ENSINO PARANAENSE LTDA, mantenedora da FACULDADE ALFA UMUARAMA, Credenciada pelo MEC, Portaria nº 1.390, de 14 de novembro de 2008, situada na Rua Desembargador Antonio Franco Ferreira da Costa, 3596, sala 04, Umuarama/PR, CEP 87.501-200, CNPJ: 10.718.171/0001-04, neste ato representado pelo Sócio/Administrador Sr. Dorival Marcos Rodrigues, brasileiro, solteiro, empresário, natural de Realeza/PR, portador da carteira de identidade civil RG n.º 7.208.417-9/SSP-PR e CPF 006.909.699-61, residente e domiciliado na Desembargador Antônio Franco Ferreira da Costa, 3596, fundos, Umuarama/PR, CEP 87.501-200.

**CONTRATADO (A):** Prof. Esp. Marcio Alves da Costa, Tecnólogo em Sistemas para Internet, Graduado em Educação Física Escolar, com especialização em Educação Física Escolar e em Educação Especial, portador do RG: 13.097.715-4 e CPF: 250.079.258-70, residente na Rua Cambé, nº 4160, Bairro Zona II, Umuarama/PR.

**CLÁUSULA PRIMEIRA - DO OBJETO:** objeto do presente contrato é a elaboração de questões inéditas objetivas, com cinco alternativas e uma única correta e questões discursivas relacionado à sua formação acadêmica para concursos realizados pela Faculdade Alfa Umuarama e a participação em bancas examinadoras de provas de títulos, práticas e provas de desempenho didático para os Concursos Públicos, Processos Seletivos e Vestibulares organizados pela contratante.

**CLÁUSULA SEGUNDA - DA REMUNERAÇÃO:** O valor contatual será convencionado entre as partes em cada serviço demandado, levando em consideração as peculiaridades de cada serviço.

**CLÁUSULA TERCEIRA - DA VIGÊNCIA:** O presente contrato é firmado por prazo indeterminado, passando a vigorar a partir da data da assinatura deste, que poderá ser rescindido mediante notificação a outra por escrito com prazo mínimo de 30 (trinta) dias de antecedência.

**CLÁUSULA QUARTA - DO REGIME JURÍDICO:** As partes declaram não haver entre si vínculo empregatício, tendo o (a) **CONTRATADO (A)** plena autonomia na prestação dos serviços, desde que prestados conforme as condições ora pactuadas.

**CLÁUSULA QUINTA - DO FORO DE ELEIÇÃO:** As partes elegem o foro da Comarca de Umuarama - PR, para qualquer demanda judicial relativa ao presente contrato, com exclusão de qualquer outro.

E por estarem justas e contratadas, na melhor forma de direito, as partes assinam o presente Instrumento em 02 (duas) vias originais e de igual teor e forma, na presença das testemunhas que também o assinam, dando tudo por bom, firme e valioso.

  
OMEGA SISTEMA DE ENSINO PARANAENSE LTDA  
CONTRATANTE

  
TESTEMUNHA: Cleber Cesar Gualberto  
RG nº 9.231.158/SSP-PR

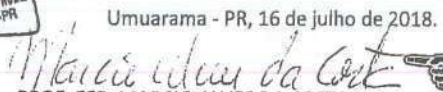
Umuarama - PR, 16 de julho de 2018.  
  
PROF. ESP. MARCIO ALVES DA COSTA  
CONTRATADO(A)

  
TESTEMUNHA: Luciano Henrique Goulart Vieira  
RG: 13.458.089-5/SSP-PR

Rua Desembargador Antonio Franco Ferreira da Costa, 3596 - Umuarama - PR  
Fone: (44) 99131-3233 - CNPJ: 10.718.171/0001-04  
<http://concursos.alfaumuarama.edu.br> - [concursos@alfaumuarama.edu.br](mailto:concursos@alfaumuarama.edu.br)

Confira os dados do ato em: <https://selodigital.tjpb.jus.br> ou Consulte o Documento em: <https://azevedobastos.net.br/documento/116302001214678163971>



**CARTÓRIO**  
Autenticação Digital Código: 116302001214678163971-90  
Data: 20/01/2021 11:07:40  
Valor Total do Ato: R\$ 4,66  
Selo Digital Tipo Normal C: ALA29359-LOUR;



**Cartório Azevêdo Bastos**  
Av. Presidente Epitácio Pessoa - 1145  
Bairro dos Estados, João Pessoa - PB  
(83) 3244-5404 - [cartorio@azevedobastos.net.br](mailto:cartorio@azevedobastos.net.br)  
<https://azevedobastos.net.br>

  
Válder Azevêdo de M. Cavalcanti  
Titular





**2º CARTÓRIO DE Notas** ALINE DA SILVA GALHARINI TABELIONATO DE NOTAS  
 R. Des. Azevedo de M. Cavalcanti, 1145 - Bairro dos Estados, João Pessoa - PB (83) 3244-5404 - <http://azevedobastos.not.br>

Selo qh27y.frf69.xyGFG, Controle: MszzP.crTyX Valide em [www.funarpen.com.br](http://www.funarpen.com.br) /Reconheço por SEMELHANÇA (por solicitação da parte) as assinaturas de DORIVAL MARCOS RODRIGUES, MARCIO ALVES DA COSTA. Dou fé, Umuarama-PR, 06/12/2019. FIPBC199-28286A-10.

*Aline da Silva Galharini*  
 Cristina Maria Silva Galharini -  
 Escrevente Autorizada



*[Handwritten signatures]*

Confira os dados do ato em: <https://selodigital.tjpb.jus.br> ou Consulte o Documento em: <https://azevedobastos.not.br/documento/116302001214678163971>



**CARTÓRIO** Autenticação Digital Código: 116302001214678163971-91  
 Data: 20/01/2021 11:07:40  
 Valor Total do Ato: R\$ 4,66  
 Selo Digital Tipo Normal C: ALA29360-VFMU;



**Cartório Azevedo Bastos**  
 Av. Presidente Epitácio Pessoa - 1145  
 Bairro dos Estados, João Pessoa - PB  
 (83) 3244-5404 - [cartorio@azevedobastos.not.br](mailto:cartorio@azevedobastos.not.br)  
<http://azevedobastos.not.br>

*[Signature]*  
 Válber Azevedo de M. Cavalcanti  
 Titular

TJPB



O presente documento digital foi conferido com o original e assinado digitalmente por Válber Azevedo de Miranda Cavalcanti, em quarta-feira, 20 de janeiro de 2021 11:09:56 GMT-03:00, CNS: 06.870-0 - 1º OFÍCIO DE REGISTRO CIVIL DAS PESSOAS NATURAIS E TABELIONATO DE NOTAS, nos termos da medida provisória N. 2.200-2 de 24 de agosto de 2001. Sua autenticidade deverá ser confirmada no endereço eletrônico [www.cenad.org.br/autenticidade](http://www.cenad.org.br/autenticidade). O presente documento digital pode ser convertido em papel por meio de autenticação no Tabelionato de Notas. Provimento nº 100/2020 CNJ - artigo 22.

## CURRICULUM - FORMAÇÃO DOCENTE

### DADOS PESSOAIS:

Nome: Prof. Esp. Marcio Alves da Costa  
Endereço: Rua Cambé, nº 4160, Bairro Zona II  
Cidade: Umuarama/PR

### FORMAÇÃO ACADÊMICA/TITULAÇÃO:

Graduação: Educação Física Escolar  
Instituição: Universidade Paranaense - Unipar  
Ano de conclusão: 2009

Graduação: Tecnologia de Sistemas para Internet  
Instituição: Faculdade de Tecnologia Alfa de Umuarama  
Ano de conclusão: 2013

Especialização: Educação Física Escolar  
Instituição: UNIMEO - Centro Técnico-Educacional Superior do Oeste Paranaense  
Ano de conclusão: 2011

Especialização: Educação Especial  
Instituição: Faculdade de Tecnologia Alfa de Umuarama  
Ano de conclusão: 2012

### ATUAÇÃO PROFISSIONAL:

Órgão: FACULDADE ALFA UMUARAMA  
Profissão/Função: Professor/Elaborador de provas  
Período: 2018 - atualmente

Declaro que faço parte da equipe técnica de Concursos da Faculdade Alfa Umuarama, desde 16 de julho de 2018, responsabilizando-me pelas informações prestadas nesse currículo.

Umuarama/PR, 16 de julho de 2018.

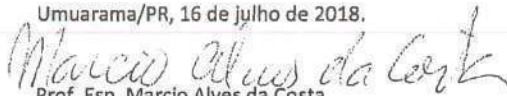
  
Prof. Esp. Marcio Alves da Costa  
RG 13.097.715-4  
CPF: 250.079.258-70

Rua Desembargador Antonio Franco Ferreira da Costa, 3596 - Umuarama - PR  
Fone: (44) 99131-3233 - CNPJ: 10.718.171/0001-04  
<http://concursos.alfaumuarama.edu.br> - [concursos@alfaumuarama.edu.br](mailto:concursos@alfaumuarama.edu.br)

Confira os dados do ato em: <https://selodigital.tjpb.jus.br> ou Consulte o Documento em: <https://azevedobastos.not.br/documento/116302001214678163971>



**CARTÓRIO**  
Autenticação Digital Código: 116302001214678163971-92  
Data: 20/01/2021 11:07:40  
Valor Total do Ato: R\$ 4,66  
Selo Digital Tipo Normal C: ALA29361-042T;



**Cartório Azevêdo Bastos**  
Av. Presidente Epitácio Pessoa - 1145  
Bairro dos Estados, João Pessoa - PB  
(83) 3244-5404 - [cartorio@azevedobastos.not.br](mailto:cartorio@azevedobastos.not.br)  
<https://azevedobastos.not.br>

  
Válber Azevêdo da M. Cavalcanti  
Titular



O presente documento digital foi conferido com o original e assinado digitalmente por Válber Azevêdo de Miranda Cavalcanti, em quarta-feira, 20 de janeiro de 2021 11:09:56 GMT-03:00, CNS: 06.870-0 - 1º OFÍCIO DE REGISTRO CIVIL DAS PESSOAS NATURAIS E TABELIONATO DE NOTAS/PB, nos termos da medida provisória N. 2.200-2 de 24 de agosto de 2001. Sua autenticidade deverá ser confirmada no endereço eletrônico [www.cenad.org.br/autenticidade](http://www.cenad.org.br/autenticidade). O presente documento digital pode ser convertido em papel por meio de autenticação no Tabelionato de Notas. Proveniente nº 100/2020 CNJ - artigo 22.

P. M. R. B. J.  
398  
E. C. C.

# Centro Técnico-Educacional Superior do Oeste Paraense



Assis Chateaubriand - Pr

## CERTIFICADO

Conferimos a

Marcio Alves da Costa

RG 13.097.715-4/PR, o presente Certificado de Conclusão do Curso de Pós-Graduação, em nível de Especialização, em Educação Física Escolar, promovido pelo Departamento de Educação no período de 26 de fevereiro de 2011 a 26 de novembro de 2011, num total de 380 horas, a fim de que possa gozar de todos os direitos e prerrogativas legais.

Assis Chateaubriand, 12 de dezembro de 2011.

Prof. MARCOS DACIULIS  
SECRETÁRIO

Prof. FABRÍCIO JACOB BEGOSSO  
DIRETOR

CONCLUINTE

Confira os dados do ato em: <https://selodigital.tjpb.jus.br> ou Consulte o Documento em: <https://azevedobastos.not.br/documento/116302001214678163971>



**CARTÓRIO**  
Autenticação Digital Código: 116302001214678163971-93  
Data: 20/01/2021 11:07:40  
Valor Total do Ato: R\$ 4,66  
Selo Digital Tipo Normal C: ALA29362-1J4A;



**Cartório Azevedo Bastos**  
Av. Presidente Epitácio Pessoa - 1145  
Bairro dos Estados, João Pessoa - PB  
(83) 3244-5404 - cartorio@azevedobastos.not.br  
<https://azevedobastos.not.br>

Váber Azevedo de M. Cavalcanti  
Titular

TJPB



O presente documento digital foi conferido com o original e assinado digitalmente por Váber Azevedo de Miranda Cavalcanti, em quarta-feira, 20 de janeiro de 2021 11:09:56 GMT-03:00, CNS: 06.870-0 - 1º OFÍCIO DE REGISTRO CIVIL DAS PESSOAS NATURAIS E TABELIONATO DE NOTAS/PB, nos termos da medida provisória N. 2.200-2 de 24 de agosto de 2001. Sua autenticidade deverá ser confirmada no endereço eletrônico [www.cenad.org.br/autenticidade](http://www.cenad.org.br/autenticidade). O presente documento digital pode ser convertido em papel por meio de autenticação no Tabelaionato de Notas. Provimto nº 100/2020 CNJ - artigo 22.



O presente documento digital foi conferido com o original e assinado digitalmente por Válber Azevêdo de Miranda Cavalcanti, em quem se encontra a assinatura, em 20 de janeiro de 2021 11:09:56 GMT-03:00, CNS: 06.870-0 - 1º OFÍCIO DE REGISTRO CIVIL DAS PESSOAS NATURAIS E TABELIONATO NOTAS, nos termos da medida provisória N. 2.200-2 de 24 de agosto de 2001. Sua autenticidade deverá ser confirmada no endereço eletrônico www.cenad.org.br/autenticidade. O presente documento digital pode ser convertido em papel por meio de autenticação no Tabelionato de Notas. Provimto nº 100/2020 CNJ - artigo 22.

## HISTÓRICO ESCOLAR

CONCLUINTE: Marcio Alves da Costa

DISCIPLINAS	C/H	FREQ. %	DOCENTE	TITULAÇÃO	CONCEITO
Fundamentos do Jogo e da Lúdicidade na Sala de Aula	30h	100%	Lucyenne Cecília Dias Golfi	Mestre	A
Psicologia do Desenvolvimento Humano	30h	100%	Wesley Luiz Delcont	Mestre	A
Fundamentos Pedagógicos da Educação Física Escolar	20h	100%	Reginaldo Aparecido Jacomini	Especialista	B
Jogos, Dinâmicas e o Lúdico no Contexto da Educação Especial.	20h	100%	Hani Zehdi Amine Awad	Mestre	A
Atividades Rítmicas e Expressivas	20h	100%	Marisa Lemos Dantas Gimenes	Especialista	A
Prática da Educação Física na Perspectiva da Inclusão.	20h	100%	Roberto Garcia Neves	Mestre	B
Psicomotricidade e as Inter-relações de Letura, Escrita e Movimento.	30h	100%	Carla Cristine Tesouro	Especialista	A
O Papel do Professor de Educação Física diante da Sexualidade	10h	100%	Ricardo Desidério da Silva	Mestre	A
Práticas Educativas em Dança e Música	10h	100%	Ceres Vitóri Silva	Mestre	A
Esportes de Quadra na Perspectiva da Lúdicidade.	30h	100%	Wesley Luiz Delcont	Mestre	A
Recreação e Lazer – Educação Infantil, Ensino Fundamental e Médio	20h	100%	Hani Zehdi Amine Awad	Mestre	A
Docência do Ensino Superior	20h	100%	Ricardo Desidério da Silva	Mestre	A
Nutrição e Obesidade na Escola. Implicações Cognitivas, Sociais e Afetivas do Educando.	10h	100%	Paulo Ricardo Ross	Doutor	A
Xadrez Escolar: Teoria e Prática.	10h	100%	Danielle Schmidt Suaiden	Especialista	A
Desenvolvimento Humano e Aprendizagem: Técnicas e Métodos de Atendimento ao Educando	20h	100%	Sandra Maria Moreira Amaducci	Especialista	A
Relações Interpessoais e Intrapessoais no Contexto Escolar	10h	100%	Roberto Garcia Neves	Mestre	B
Metodologia da Pesquisa Científica	10h	100%	Sandra Alle	Mestre	A
Orientação de Monografia	60h	100%	Davis João Alves	Doutor	A
<b>MONOGRAFIA:</b>			Davis João Alves	Doutor	A
			O Yoga como Proposta Terapêutica para Indivíduos com Distúrbios do Déficit de Atenção e Hiperatividade		A

OBSERVAÇÃO: O presente curso cumpriu os quesitos da Resolução CNE/CES nº 01/2007 de 08/06/2007 do Conselho Nacional de Educação.

Critérios de Avaliação:

Valores Mínimos: Freqüência 75%.

Aprovelimento na monografia e em cada disciplina: 70%.

TABELA DE CONCEITO
9,0 a 10,0 A
8,0 a 8,9 B
7,0 a 7,9 C

Registro: Histórico vinculado ao Certificado registrado sob o nº 22/11 do Livro 02, folha 48 de registros de Certificados de Especialização do CTESOP

Assis Chateaubriand, 12 de dezembro de 2011.

Prof. Marcos Daciluis  
Secretário

Confira os dados do ato em: <https://selodigital.tpb.jus.br> ou Consulte o Documento em: <https://azevedobastos.not.br/documento/116302001214678163971>



**CARTÓRIO**  
Autenticação Digital Código: 116302001214678163971-94  
Data: 20/01/2021 11:07:40  
Valor Total do Ato: R\$ 4,66  
Selo Digital Tipo Normal C: ALA29363-QD4F;



**Cartório Azevêdo Bastos**  
Av. Presidente Epitácio Pessoa - 1145  
Salmo do Estado, João Pessoa - PB  
(83) 3244-5404 - cartorio@azevedobastos.not.br  
<https://azevedobastos.not.br>

Válber Azevêdo de M. Cavalcanti  
Titular





FACULDADE DE TECNOLOGIA  
ALFA DE UMUARAMA

Umuarama - Paraná



*Certificada*

Pós-Graduação Lato Sensu

Especialização em Educação Especial: Atendimento às Necessidades Especiais

Conferimos a

**MARCIO ALVES DA COSTA**

RG 13.097.715-4/PR o presente Certificado de Conclusão de Curso de Pós-Graduação, em nível de Especialização, em Educação Especial: Atendimento às Necessidades Especiais, com área de concentração em Educação, de acordo com a Resolução CNE/CES no. 01/2007, realizado no período de 25 de Fevereiro de 2012 à 24 de Novembro de 2012, Perfazendo um total de 390 (trezentas e noventa) horas.

Umuarama, 07 de Dezembro de 2012.

*Silvia Ferreira Pires*

Silvia Ferreira Pires  
SECRETÁRIA

Pós-Graduado

*Jair Antônio Rodrigues*  
DIRETOR



O presente documento digital foi conferido com o original e assinado digitalmente por Váber Azevêdo de Miranda Cavalcanti, em quarta-feira, 20 de janeiro de 2021 11:09:56 GMT-03:00, CNS: 06.870-0 - 1º OFÍCIO DE REGISTRO CIVIL DAS PESSOAS NATURAIS E TABELIONATO DE NOTAS/PB, nos termos da medida provisória N. 2.200-2 de 24 de agosto de 2001. Sua autenticidade deverá ser confirmada no endereço eletrônico www.cenad.org.br/autenticidade. O presente documento digital pode ser convertido em papel por meio de autenticação no Tabelionato de Notas. Provimto nº 100/2020 CNJ - artigo 22.

Confira os dados do ato em: <https://selodigital.tjpb.jus.br> ou Consulte o Documento em: <https://azevedobastos.not.br/documento/116302001214678163971>



**CARTÓRIO**  
Autenticação Digital Código: 116302001214678163971-95  
Data: 20/01/2021 11:07:40  
Valor Total do Ato: R\$ 4,66  
Seio Digital Tipo Normal C: ALA29364-2P3I;



**Cartório Azevêdo Bastos**  
Av. Presidente Epitácio Pessoa - 1145  
Belmo dos Estado, João Pessoa - PB  
(83) 3244-5404 - cartorio@azevedobastos.not.br  
<https://azevedobastos.not.br>

Váber Azevêdo de M. Cavalcanti  
Titular

TJPB







# UNIVERSIDADE PARANAENSE

Reconhecida pela Portaria MEC n.º 1580, de 09/11/93, Publicada no Diário Oficial de 20/11/93.  
Estado do Paraná



O Reitor da Universidade Paranaense, no uso de suas atribuições e tendo em vista a colação de grau do Curso de **EDUCAÇÃO FÍSICA**, em 21 de janeiro de 2010, confere o título de **Licenciado em EDUCAÇÃO FÍSICA**

a

## MARCIO ALVES DA COSTA

brasileiro, natural do Estado de São Paulo, nascido a 06 de março de 1975, RG 26.294.787-0-SP, e outorga-lhe o presente Diploma, a fim de que possa gozar de todos os direitos e prerrogativas legais.

Umuarama, 22 de janeiro de 2010.

*Marcio Alves da Costa*

Diplomado

*Conceição*  
Reitor



O presente documento digital foi conferido com o original e assinado digitalmente por Válber Azevêdo de Miranda Cavalcanti, em quarta-feira, 20 de janeiro de 2021 11:09:56 GMT-03:00, CNS: 06.870-0 - 1º OFÍCIO DE REGISTRO CIVIL DAS PESSOAS NATURAIS E TABELIONATO DE NOTAS/PB, nos termos da medida provisória N. 2.200-2 de 24 de agosto de 2001. Sua autenticidade deverá ser confirmada no endereço eletrônico [www.cenad.org.br/autenticidade](http://www.cenad.org.br/autenticidade). O presente documento digital pode ser convertido em papel por meio de autenticação no Tabelionato de Notas. Proveniente nº 100/2020 CNJ - artigo 22.

Confira os dados do ato em: <https://selodigital.tjpb.jus.br> ou Consulte o Documento em: <https://azevedobastos.not.br/documento/116302001214678163971>



**CARTÓRIO**  
Autenticação Digital Código: 116302001214678163971-97  
Data: 20/01/2021 11:07:40  
Valor Total do Ato: R\$ 4,66  
Selo Digital Tipo Normal C: ALA29366-MVQ9;



CNPJ: 06.870-0

**Cartório Azevêdo Bastos**  
Av. Presidente Epifânio Pessoa - 1145  
Bairro dos Estados, João Pessoa - PB  
(83) 3244-5404 - [cartorio@azevedobastos.not.br](mailto:cartorio@azevedobastos.not.br)  
<http://azevedobastos.not.br>

Válber Azevêdo de M. Cavalcanti  
Titular

TJPB





*[Handwritten signature]*

*[Handwritten signature]*

*[Handwritten signature]*

Confira os dados do ato em: <https://selodigital.tjpb.jus.br> ou Consulte o Documento em: <https://azevedobastos.not.br/documento/116302001214678163971>



**CARTÓRIO**

Autenticação Digital Código: 116302001214678163971-98  
Data: 20/01/2021 11:07:40  
Valor Total do Ato: R\$ 4,66  
Seio Digital Tipo Normal C: ALA29367-JJ1P;



**Cartório Azevêdo Bastos**  
Av. Presidente Epitácio Pessoa - 1145  
Bairro dos Estados, João Pessoa - PB  
(83) 3244-5404 - [cartorio@azevedobastos.not.br](mailto:cartorio@azevedobastos.not.br)  
<http://azevedobastos.not.br>

*[Handwritten signature]*  
Válber Azevêdo de M. Cavalcanti  
Titular

**TJPB**



O presente documento digital foi conferido com o original e assinado digitalmente por Válber Azevêdo de Miranda Cavalcanti, em quarta-feira, 20 de janeiro de 2021 11:09:56 GMT-03:00, CNS: 06.870-0 - 1º OFÍCIO DE REGISTRO CIVIL DAS PESSOAS NATURAIS E TABELIONATO NOTARIAL, nos termos da medida provisória N. 2.200-2 de 24 de agosto de 2001. Sua autenticidade deverá ser confirmada no endereço eletrônico [www.cenad.org.br/autenticidade](http://www.cenad.org.br/autenticidade). O presente documento digital pode ser convertido em papel por meio de autenticação no Tabelionato de Notas. Provimento nº 100/2020 CNJ - artigo 22.



# FACULDADE DE TECNOLOGIA ALFA DE UMUARAMA



Credenciada pela Portaria nº. 1.390, publicada no D.O.U. em 14 de novembro de 2008.

O Diretor Geral da Faculdade de Tecnologia ALFA de Umuarama, no uso de suas atribuições e tendo em vista a conclusão do **Curso Superior de Tecnologia em Sistemas para Internet**, em 05 de julho de 2013 e a colação de grau em 31 de janeiro de 2014, confere o grau de

## TECNÓLOGO EM SISTEMAS PARA INTERNET a

### MARCIO ALVES DA COSTA

brasileiro, natural do Estado de São Paulo, nascido a 06 de março de 1975, portador do RG nº 13.097.715-4 - PR, e outorga-lhe o presente Diploma, a fim de que possa gozar de todos os direitos e prerrogativas legais. Umuarama - PR, 10 de fevereiro de 2014.

*Silvia Ferreira Pires*

Silvia Ferreira Pires  
Secretária Acadêmica

*Marcio alves da Costa*

Diplomado

*Jaír Antônio Rodrigues*

Jaír Antônio Rodrigues  
Diretor Geral



O presente documento digital foi conferido com o original e assinado digitalmente por Válber Azevêdo de Miranda Cavalcanti, em quarta-feira, 20 de janeiro de 2021 11:09:56 GMT-03:00, CNS: 06.870-0 - 1º OFÍCIO DE REGISTRO CIVIL DAS PESSOAS NATURAIS E TABELIONATO DE NOTAS/PB, nos termos da medida provisória N. 2.200-2 de 24 de agosto de 2001. Sua autenticidade deverá ser confirmada no endereço eletrônico [www.cenad.org.br/autenticidade](http://www.cenad.org.br/autenticidade). O presente documento digital pode ser convertido em papel por meio de autenticação no Tabelaionato de Notas. Provimto nº 100/2020 CNJ - artigo 22.

Confira os dados do ato em: <https://selodigital.tjpb.jus.br> ou Consulte o Documento em: <https://azevedobastos.not.br/documento/116302001214678163971-99>



**CARTÓRIO**  
Autenticação Digital Código: 116302001214678163971-99  
Data: 20/01/2021 11:07:40  
Valor Total do Ato: R\$ 4,66  
Selo Digital Tipo Normal C: ALA29368-UZQZ;



**Cartório Azevêdo Bastos**  
Av. Presidente Epitácio Pessoa - 1145  
Belém dos Estado, João Pessoa - PB  
(83) 3244-5404 - [cartorio@azevedobastos.not.br](mailto:cartorio@azevedobastos.not.br)  
<https://azevedobastos.not.br>

*Válber Azevêdo de M. Cavalcanti*  
Válber Azevêdo de M. Cavalcanti  
Titular

TJPB



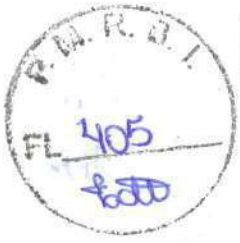

Faculdade de Tecnologia ALFA de Umuarama  
 CURSO SUPERIOR DE TECNOLOGIA EM  
 SISTEMAS PARA INTERNET  
 Eixo Tecnológico: INFORMAÇÃO E COMUNICAÇÃO  
 Reconhecido pela Portaria Ministerial nº. 301 de  
 27/12/2012, publicada no D.O.U. em 31/12/2012.

SILVIA FERREIRA PIRES  
 Secretária Acadêmica

JAIR ANTONIO RODRIGUES  
 Diretor Geral

UNIVERSIDADE ESTADUAL DE MARINGÁ  
 REITORIA - PROREITORIA DE ENSINO  
 Diretoria de Assuntos Acadêmicos  
 Divisão de Registro de Diplomas

DIPLOMA REGISTRADO sob  
 nº 647/2014 Lvo RDF-40  
 Fis. 05 Processo 2014/648  
 de acordo com o disposto no artigo 43, §1º da  
 Lei nº 9.394, de 20/12/1996.  
 Maringá, 28 de maio de 2014.

*[Handwritten signature]*  
 Wilson Francisco Jacob  
 Chefe da Divisão de Registro de Diplomas

Por delegação de competência, de acordo com a  
 Portaria nº 1.338 - GREQUEM, de 03/11/2006



Confira os dados do ato em: <https://selodigital.tjpb.jus.br> ou Consulte o Documento em: <https://azevedobastos.not.br/documento/116302001214678163971>



**CARTÓRIO**  
 Autenticação Digital Código: 116302001214678163971-100  
 Data: 20/01/2021 11:07:41  
 Valor Total do Ato: R\$ 4,66  
 Selo Digital Tipo Normal C: ALA29369-0K76;



**Cartório Azevêdo Bastos**  
 Av. Presidente Epitácio Pessoa - 1145  
 Bairro dos Estados, João Pessoa - PB  
 (83) 3244-5404 - [cartorio@azevedobastos.not.br](mailto:cartorio@azevedobastos.not.br)  
<https://azevedobastos.not.br>

Válber Azevêdo de M. Cavalcanti  
 Titular



O presente documento digital foi conferido com o original e assinado digitalmente por Válber Azevêdo de Miranda Cavalcanti, em quarta-feira, 20 de janeiro de 2021 11:09:56 GMT-03:00, CNS: 06.870-0 - 1º OFÍCIO DE REGISTRO CIVIL DAS PESSOAS NATURAIS E TABELIONATC NOTA 2, nos termos da medida provisória N. 2.200-2 de 24 de agosto de 2001. Sua autenticidade deverá ser confirmada no endereço eletrônico [www.cenad.org.br/autenticidade](http://www.cenad.org.br/autenticidade). O presente documento digital pode ser convertido em papel por meio de autenticação no Tabelionato de Notas. Provimento nº 100/2020 CNJ - artigo 22.



REPÚBLICA FEDERATIVA DO BRASIL  
ESTADO DA PARAÍBA  
CARTÓRIO AZEVEDO BASTOS  
FUNDADO EM 1888

PRIMEIRO REGISTRO CIVIL DE NASCIMENTO E ÓBITOS E PRIVATIVO DE CASAMENTOS, INTERDIÇÕES E TUTELAS DA COMARCA DE JOÃO PESSOA

Av. Eptácio Pessoa, 1145 Bairro dos Estados 58030-00, João Pessoa PB  
Tel.: (83) 3244-5404 / Fax: (83) 3244-5484  
<http://www.azevedobastos.not.br>  
E-mail: [cartorio@azevedobastos.not.br](mailto:cartorio@azevedobastos.not.br)



DECLARAÇÃO DE SERVIÇO DE AUTENTICAÇÃO DIGITAL

O Bel. Válber Azevêdo de Miranda Cavalcanti, Oficial do Primeiro Registro Civil de Nascimentos e Óbitos e Privativo de Casamentos, Interdições e Tutelas com atribuição de autenticar e reconhecer firmas da Comarca de João Pessoa Capital do Estado da Paraíba, em virtude de Lei, etc...

DECLARO ainda que, para garantir transparência e segurança jurídica de todos os atos oriundos da atividade Notarial e Registral no Estado da Paraíba, foi instituído pela Lei nº 10.132, de 06 de novembro de 2013, a aplicação obrigatória de um Selo Digital de Fiscalização Extrajudicial em todos os atos de notas e registro, composto de um código único (por exemplo: Selo Digital: ABC12345-X1X2) e dessa forma, cada autenticação processada pela nossa Serventia pode ser verificada e confirmada tantas vezes quanto for necessário através do site do Tribunal de Justiça do Estado da Paraíba, endereço <https://corregedoria.tjpb.jus.br/selo-digital/>.

A autenticação digital do documento faz prova de que, na data e hora em que ela foi realizada, a empresa OMEGA SISTEMA DE ENSINO PARANAENSE LTDA tinha posse de um documento com as mesmas características que foram reproduzidas na cópia autenticada, sendo da empresa OMEGA SISTEMA DE ENSINO PARANAENSE LTDA a responsabilidade, única e exclusiva, pela idoneidade do documento apresentado a este Cartório.

Nesse sentido, declaro que a OMEGA SISTEMA DE ENSINO PARANAENSE LTDA assumiu, nos termos do artigo 8º, §1º, do Decreto nº 10.278/2020, que regulamentou o artigo 3º, inciso X, da Lei Federal nº 13.874/2019 e o artigo 2º-A da Lei Federal 12.682/2012, a responsabilidade pelo processo de digitalização dos documentos físicos, garantindo perante este Cartório e terceiros, a sua autoria e integridade.

De acordo com o disposto no artigo 2º-A, §7º, da Lei Federal nº 12.682/2012, o documento em anexo, identificado individualmente em cada Código de Autenticação Digital<sup>1</sup> ou na referida sequência, poderá ser reproduzido em papel ou em qualquer outro meio físico.

Esta DECLARAÇÃO foi emitida em **20/01/2021 13:20:10 (hora local)** através do sistema de autenticação digital do Cartório Azevedo Bastos, de acordo com o Art. 1º, 10º e seus §§ 1º e 2º da MP 2200/2001, como também, o documento eletrônico autenticado contendo o Certificado Digital do titular do Cartório Azevedo Bastos, poderá ser solicitado diretamente a empresa OMEGA SISTEMA DE ENSINO PARANAENSE LTDA ou ao Cartório pelo endereço de e-mail [autentica@azevedobastos.not.br](mailto:autentica@azevedobastos.not.br) Para informações mais detalhadas deste ato, acesse o site <https://autdigital.azevedobastos.not.br> e informe o Código de Autenticação Digital

Esta Declaração é válida por **tempo indeterminado** e está disponível para consulta em nosso site.

<sup>1</sup>**Código de Autenticação Digital:** 116302001214678163971-1 a 116302001214678163971-177

<sup>2</sup>**Legislações Vigentes:** Lei Federal nº 8.935/94, Lei Federal nº 10.406/2002, Medida Provisória nº 2200/2001, Lei Federal nº 13.105/2015, Lei Estadual nº 8.721/2008, Lei Estadual nº 10.132/2013, Provimento CGJ N° 003/2014 e Provimento CNJ N° 100/2020.

O referido é verdade, dou fé.

CHAVE DIGITAL

00005b1d734fd94f057f2d69fe6bc05b5616c600a60ad822126be683658c9c4a6a880787c0cace2b46e1e1277e46e3d7829f6bda1d4707ac13fb579421b986a1c9884d82761f8718077f56cee0c1da4

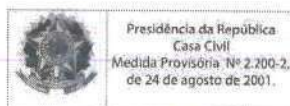

**CONTRATO PARTICULAR DE PRESTAÇÃO DE SERVIÇOS AUTÔNOMOS  
DE RESPONSABILIDADE TÉCNICA POR TEMPO INDETERMINADO**

**CONTRATANTE:** OMEGA SISTEMA DE ENSINO PARANAENSE LTDA, mantenedora da **FACULDADE ALFA UMUARAMA**, Credenciada pelo MEC, Portaria nº 1.390, de 14 de novembro de 2008, situada na Rua Desembargador Antonio Franco Ferreira da Costa, 3596, sala 04, Umuarama/PR, CEP 87.501-200, CNPJ: 10.718.171/0001-04, neste ato representado pelo Sócio/Administrador Sr. Dorival Marcos Rodrigues, brasileiro, solteiro, empresário, natural de Realeza/PR, portador da carteira de identidade civil RG n.º 7.208.417-9/SSP-PR e CPF 006.909.699-61, residente e domiciliado na Desembargador Antônio Franco Ferreira da Costa, 3596, fundos, Umuarama/PR, CEP 87.501-200.

**CONTRATADO (A):** Prof. Esp. José Sebastião Garcia, brasileiro, casado, formado em Engenharia Mecânica, com pós-graduação em metodologia do ensino superior, portador do RG 2.043.311-6-SSP/PR e CPF 076.055.698-90, residente na Rua Santa Helena, nº. 30 Bairro Cataratas, CEP 85816-290 - Cascavel/PR.

**CLÁUSULA PRIMEIRA – DO OBJETO:** objeto do presente contrato é a elaboração de questões inéditas objetivas, com cinco alternativas e uma única correta e questões discursivas relacionado à sua formação acadêmica para concursos realizados pela Faculdade Alfa Umuarama e a participação em bancas examinadoras de provas de títulos, práticas e provas de desempenho didático para os Concursos Públicos, Processos Seletivos e Vestibulares organizados pela contratante.

**CLÁUSULA SEGUNDA – DA REMUNERAÇÃO:** O valor contatual será convencionado entre as partes em cada serviço demandado, levando em consideração as peculiaridades de cada serviço.

**CLÁUSULA TERCEIRA – DA VIGÊNCIA:** O presente contrato é firmado por prazo indeterminado, passando a vigorar a partir da data da assinatura deste, que poderá ser rescindido mediante notificação a outra por escrito com prazo mínimo de 30 (trinta) dias de antecedência.

**CLÁUSULA QUARTA – DO REGIME JURÍDICO:** As partes declaram não haver entre si vínculo empregatício, tendo o (a) **CONTRATADO (A)** plena autonomia na prestação dos serviços, desde que prestados conforme as condições ora pactuadas.

**CLÁUSULA QUINTA – DO FORO DE ELEIÇÃO:** As partes elegem o foro da Comarca de *Umuarama - PR*, para qualquer demanda judicial relativa ao presente contrato, com exclusão de qualquer outro.

E por estarem justas e contratadas, na melhor forma de direito, as partes assinam o presente instrumento em 02 (duas) vias originais e de igual teor e forma, na presença das testemunhas que também o assinam, dando tudo por bom, firme e valioso.

  
OMEGA SISTEMA DE ENSINO PARANAENSE LTDA  
CONTRATANTE

  
TESTEMUNHA: Cleber Cesar Gualberto  
RG nº 9.231.158/SSP-PR

  
Umuarama - PR, 16 de Julho de 2018.  
4º Tabelionato de Notas  
PROF. ESP. JOSÉ SEBASTIÃO GARCIA  
CONTRATADO(A)

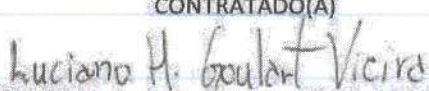
  
TESTEMUNHA: Luciano Henrique Goulart Vieira  
RG: 13.458.089-5/SSP-PR

Rua Desembargador Antonio Franco Ferreira da Costa, 3596 - Umuarama - PR  
Fone: (44) 99131-3233 - CNPJ: 10.718.171/0001-04  
<http://concursos.alfamuarama.edu.br> - [concursos@alfamuarama.edu.br](mailto:concursos@alfamuarama.edu.br)

P.M.R.B.I.  
FL 408  
bata

**CARTÓRIO DE Notas**  
AINE DA SILVA GALHARINI - Tabeliã  
R. Dos Manteis de São. 3792 - CEP 81.201-140  
Umuarama - PR - fone (41)2031-0551  
c2tab@cartorioa@gmail.com

**2ª Tabelionato de Notas**  
Selo aDGcw.kdCTN.IvPqJ, Controle: cZHNz.W7Zjh Valide  
em [www.funarpen.com.br](http://www.funarpen.com.br) /Reconheço por SEMELHANÇA (por  
solicitação da parte) a assinatura de DORIVAL MARCOS  
RODRIGUES, Dou fé, Umuarama-PR, 23/04/2020.  
F2A521E1-734349-67.

*Luiz Gustavo Silva Galharini*  
Substituto



**4ª Tabelionato De Notas**  
CARTÓRIO  
Mariana Esteves Santos - Tabeliã  
Rua 9 de Paulo, 459 - Centro - CEP 85201-020  
Fone (45) 3037-7444 - CASCAVEL - PARANÁ

Selo Digital 9JF2T.svHjh.Ivcc7-4Chvr.8Kbrq  
Consulte esse selo em <http://funarpen.com.br>

Reconheço por semelhança a assinatura de **JOSE  
SEBASTIÃO GARCIA (112987)**, 0104\* 56676E\*. Dou fé.  
Cascavel/PR, 15 de setembro de 2020.

Em Teste da Verdade  
**MEIRELY DOS SANTOS** - Escrevente Autorizada



*[Handwritten signatures]*

Documento Autenticado Digitalmente de acordo com os artigos 1º, 6º e 7º in 41 e 52 da Lei Federal 8.935/1994 e Art. 6º Inc. XII da Lei Estadual 8.008/2008 autorizada a presente imagem digitalizada, reprodução fiel do documento apresentado e conferido neste ato. O referido é verdade. Dou fé. \*\*\*\*\* Confira os dados do ato em: <https://selodigital.tjpb.jus.br> ou Consulte o Documento em: <https://azevedobastos.net.br/documento/116301509202839033894>

## CURRICULUM - FORMAÇÃO DOCENTE

### DADOS PESSOAIS:

Nome: José Sebastião Garcia  
Rua Santa Helena, nº. 30- Bairro Pacaembu, Cascavel/PR,  
CEP 85816-290 – Cascavel/PR

### FORMAÇÃO ACADÊMICA/TITULAÇÃO:

Graduação: Engenheiro Mecânico  
Instituição: Faculdade Engenharia da Fundação Educacional de Bauru  
Ano de conclusão: 1985.

Especialização: Metodologia de Ensino na Formação Docente  
Instituição: Faculdade de Ciências Aplicadas de Cascavel, UNIPAN/FACIAP,  
Ano de conclusão: 2002.

### ATUAÇÃO PROFISSIONAL:

Órgão: FACULDADE ALFA UMUARAMA  
Profissão/Função: Professor/Elaborador de provas  
Período: 2018 - atualmente

Órgão: COLEGIO IMACULADA CORAÇÃO DE MARIA – INCOMAR - TOLEDO - PR  
Profissão/Função: Coordenador e Professor  
Período: período: 2012 – atualmente

Declaro que faço parte da equipe técnica de Concursos da Faculdade Alfa Umuarama, desde 16 de julho de 2018, responsabilizando-me pelas informações prestadas nesse currículo.

Umuarama/PR, 27 de novembro de 2019.

  
4º Tabelionato de Notas  
Prof. Esp. José Sebastião Garcia  
RG 2.043.311-6-SSP/PR  
CPF 076.055.698-90



Rua Desembargador Antonio Franco Ferreira da Costa, 3596 - Umuarama - PR  
Fone: (44) 99131-3233 - CNPJ: 10.718.171/0001-04  
<http://concursos.alfaumuarama.edu.br> - [concursos@alfaumuarama.edu.br](mailto:concursos@alfaumuarama.edu.br)

  
Autenticação Digital Código: 116301509202839033894-3  
Data: 15/09/2020 14:04:06  
Valor Total do Ato: R\$ 4,56  
Selo Digital Tipo Normal C: AKL79203-V4GE;



**Cartório Azevêdo Bastos**  
Av. Presidente Epitácio Pessoa - 1145  
Bairro dos Estados, João Pessoa - PB  
(83) 3244-5404 - [cartorio@azevedobastos.net.br](mailto:cartorio@azevedobastos.net.br)  
<https://azevedobastos.net.br>

  
Bel. Valber Azevêdo de Miranda Cavalcanti  
Tutor

TJPB

Divisão de Certificados e Diplomas

# Certificado

Conferimos o presente certificado a **JOSÉ SEBASTIÃO GARCIA**, de nacionalidade brasileira, registro geral n° 2.043.311-6, pela conclusão do curso de pós-graduação *lafo sensu*, em nível de Especialização, em **METODOLOGIA DO ENSINO NA FORMAÇÃO DOCENTE**, com duração de 360 horas/aula, no período de Agosto de 2001 a dezembro de 2002.

Cascavel, 29 de outubro de 2010.



Pedro Alves  
Coordenador da Pós-Graduação



José Sebastião Garcia

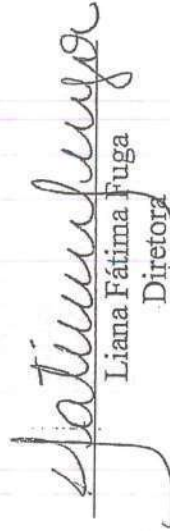

Liana Fátima Fuga  
Diretora



Documento Autenticado Digitalmente de acordo com os artigos 1º, 3º e 7º inc. V 8º, 41 e 52 da Lei Federal 8.935/1994 e Art. 6º inc. XII da Lei Estadual 8.721/2008 autêntico a presente imagem digitalizada, reprodução fiel do documento apresentado e conferido neste ato. O referido é verdade. Dou fé. \*\*\*\*\* Confira os dados do ato em: <https://seodigital.tjpb.jus.br> ou Consulte o Documento em: <https://azevedobastos.not.br/documento/116301509202839033894>



CARTÓRIO  
Autenticação Digital Código: 116301509202839033894-4  
Data: 15/09/2020 14:04:06  
Valor Total do Ato: R\$ 4,56  
Selo Digital Tipo Normal C: AKL79204-F4RU;



CNPJ: 06.870-0  
Cartório Azevêdo Bastos  
Av. Presidente Epitácio Pessoa - 1145  
Baixo dos Estado, João Pessoa - PB  
(83) 3244-5404 - [cartorio@azevedobastos.net.br](mailto:cartorio@azevedobastos.net.br)  
<https://azevedobastos.net.br>

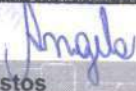

Bel. Valber Azevedo de Miranda Cavalcanti  
Titular

TJPB



## HISTÓRICO

### CURSO: METODOLOGIA DO ENSINO NA FORMAÇÃO DOCEnte

Concluinte: José Sebastião Garcia

Módulo	Docente	Titulação	Carga Horária	Situação	Frequência %
Processo Formativo Docente	Valeska Fortes Oliveira	Doutora	45	AP	100%
Metodologia do Ensino Superior	Isolete Paim Dutra	Mestre	60	AP	100%
Teoria e Pesquisa Científica	Ronaldo Bulhões	Mestre	45	AP	100%
Comunicação Escrita Texto e Contexto	Carmen Teresinha Baugartner Maciel	Mestre	30	AP	100%
Análise Funcional do Comportamento	Paula Marisa Zedu Alliprandini	Doutora	30	AP	100%
Saber Pedagógico Ensino e Aprendizagem	Índia Mara Aparecida Dalavia de Souza Holleben	Mestre	30	AP	100%
Epistemologia e Docência	Deonir Luis Kutek	Mestre	30	AP	100%
Recursos Didáticos na Prática Educacional	Glaucimara Pires de Oliveira	Mestre	30	AP	100%
Avaliação das Concepções aos Procedimentos	Ana Maria Marques Palagi	Mestre	60	AP	100%

Trabalho Final: Título do Artigo Científico: "Algumas Considerações Sobre as Proporções na Matemática."

Orientador (a): Professor(a): Ms. Rubens Ferronato Situação TCC: Aprovado

O Curso foi realizado de acordo com a Resolução nº 01/2001 - do CNE/CES - MEC.

Registro nº 1439 Livro 01 Fls. 35.

Coordenador da Pós-Graduação

Cartório Alves



CARTÓRIO Autenticação Digital Código: 116301509202839033894-5  
Data: 15/09/2020 14:04:06  
Valor Total do Ato: R\$ 4,56  
Selo Digital Tipo Normal C: AKL79205-EZ36;



Cartório Azevedo Bastos  
Av. Presidente Epitácio Pessoa - 1145  
Bairro dos Estados, João Pessoa - PB  
(83) 3244-5404 - cartorio@azevedobastos.net.br  
https://azevedobastos.net.br

Bel. Válder Azevedo Miranda Cavalcanti  
Titular



TJPB

# Faculdade de Engenharia



O DIRETOR DA FACULDADE DE ENGENHARIA DA FUNDAÇÃO EDUCACIONAL DE BAURU NO USO DE

SUAS ATRIBUIÇÕES E TENDO EM VISTA A CONCLUSÃO DO CURSO DE ENGENHARIA MECÂNICA

EM 23 DE AGOSTO DE 1985

CONFERE O TÍTULO DE ENGENHEIRO MECÂNICO

**JOSÉ SEBASTIÃO GARCIA**

A

NACIONALIDADE BRASILEIRA

NASCIDO A 06 DE MARÇO DE 1961

NATURAL ESTADO DO PARANÁ

R.G. N° 2.043.311

E OUTORGA-LHE O PRESENTE DIPLOMA, A FIM DE QUE POSSA GOZAR DE TODOS OS DIREITOS E PRERROGATIVAS LEGAIS.

BAURU, 23 DE AGOSTO DE 1985

*Paulo Roney*  
SECRETÁRIO  
Paulo Alves Rocha

*J. Garcia*

DIPLOMADO

DIRETOR  
Carlos Eduardo Pereira Júnior

*Carlos Eduardo Pereira Júnior*



UNIVERSIDADE DE SÃO PAULO

Faculdade de Odontologia de Bauru

Diploma registrado sob n.º 02081K

no livro 003 - 3 folha 136

processo n.º 2.323/85

Em 24 de Outubro de 1985

FOR DELEGADA COMITÊ REGIONAL DO MINISTÉRIO DA EDUCAÇÃO, CULTURA E ESPORTE DO PARANÁ

CONFÉRE

Em 24 / Outubro 1985

*Adilson*  
SERVIÇO DE REGISTRO

UNIVERSIDADE REGIONAL DE BAURU

FACULDADE DE ENGENHARIA

Diploma registrado sob n.º 2243

No livro 05 Folha 0244

Em 14 de Novembro de 1985

*Paulo Cesar*  
Presidente / Assessor

SECRETARIA DE ACADEMIA DE ODONTÓLOGOS DO PARANÁ  
UNIVERSIDADE DE SÃO PAULO - FACULDADE DE ODONTOLOGIA DE BAURU  
COMITÊ REGIONAL DO MINISTÉRIO DA EDUCAÇÃO E CULTURA

Bauru 25 OUT 1985

*Prof. Dr. José Mondain*  
Diretor

O PRESENTE DIPLOMA FOI APRESENTADO NESTE CONSELHO REGIONAL DE ENGENHARIA ARQUITETURA E AGRONOMIA - ESTADO DO PARANÁ NESTA DATA, PARA REGISTRO.

Local em 12 de Janeiro de 1987

Funcionário *Adilson*



MECANICA  
Estado do Rio Grande do Sul  
10 SGC / 12 ... 23 / 05 / 82

0002



CARTÓRIO Autenticação Digital Código: 116301509202839033894-7  
Data: 15/09/2020 14:04:07  
Valor Total do Ato: R\$ 4,56  
Selo Digital Tipo Normal C: AKL79207-6SCB;



Cartório Azevedo Bastos  
Av. Presidente Epitácio Pessoa - 1145  
Bairro dos Estado, João Pessoa - PB  
(83) 3244-5404 - cartorio@azevedobastos.net.br  
https://azevedobastos.net.br

Bel. Valber Azevedo Miranda Cavalcanti  
Titular



TJPB

P.M.R.J.I.  
FL 414  
Lotto



República Federativa do Brasil  
Conselho Federal de Engenharia e Agronomia  
Carteira de Identidade Profissional

Registro Nacional

170407351-0

CONSELHO FEDERAL DE ENGENHARIA E AGRONOMIA

Nome: JOSE SEBASTIAO GARCIA

Filiação: JOSE GARCIA  
RUTH BOCATE GARCIA

C.P.F.: 076.055.698-90 Documento de Identidade: 20433116 SSP-PR Tipo Sang.: B+

Nascimento: 06/03/1961 Naturalidade: ROLANDIA UF: PR Nacionalidade: BRASILEIRA

Crea de Registro: CREA-PR Emissão: 05/07/2012 Data de Registro: 03/02/1987

Ass. Presidente: *Jose Henrique* Registro no Crea: PR-17977/D



Título Profissional  
Engenheiro Mecânico

Ass. do Profissional  
*Jose Henrique*

Vale como Documento de Identidade e tem Fé Pública (§2º do art. 56 da Lei nº 5194 de 24/12/66 e Lei nº 6206 de 07/05/75)

Documento Autenticado Digitalmente de acordo com os artigos 1º, 3º e 7º inc. V 8º, 41 e 52 da Lei Federal 8.935/1994 e Art. 6 Inc. XII da Lei Estadual 8.721/2008 autenticado a presente imagem digitalizada, reprodução fiel do documento apresentado e conferido neste ato. O referido é verdade. Dou fé, ..... Confira os dados do ato em: https://seidigital.tjpb.jus.br ou Consulte o Documento em: https://azevedobastos.net.br/documento/116301509202839033894



CARTÓRIO  
Autenticação Digital Código: 116301509202839033894-8  
Data: 15/09/2020 14:04:07  
Valor Total do Ato: R\$ 4,56  
Selo Digital Tipo Normal C: AKL79208-59XQ;



Cartório Azevedo Bastos  
Av. Presidente Epitácio Pessoa - 1145  
Bairro dos Estados, João Pessoa - PB  
(83) 3244-5404 • cartorio@azevedobastos.net.br  
https://azevedobastos.net.br

Bel. Valber Azevedo dos Miranda Cavalcanti  
Titular



*[Handwritten signature]*

*[Handwritten signature]*

*[Handwritten signature]*



REPÚBLICA FEDERATIVA DO BRASIL  
ESTADO DA PARAÍBA  
CARTÓRIO AZEVEDO BASTOS  
FUNDADO EM 1888

PRIMEIRO REGISTRO CIVIL DE NASCIMENTO E ÓBITOS E PRIVATIVO DE CASAMENTOS, INTERDIÇÕES E TUTELAS DA COMARCA DE JOÃO PESSOA

Av. Epitácio Pessoa, 1145 Bairro dos Estados 58030-00, João Pessoa PB  
Tel.: (83) 3244-5404 / Fax: (83) 3244-5484  
<http://www.azevedobastos.not.br>  
E-mail: [cartorio@azevedobastos.not.br](mailto:cartorio@azevedobastos.not.br)



### DECLARAÇÃO DE SERVIÇO DE AUTENTICAÇÃO DIGITAL

O Bel. Válber Azevêdo de Miranda Cavalcanti, Oficial do Primeiro Registro Civil de Nascimentos e Óbitos e Privativo de Casamentos, Interdições e Tutelas com atribuição de autenticar e reconhecer firmas da Comarca de João Pessoa Capital do Estado da Paraíba, em virtude de Lei, etc...

DECLARA para os devidos fins de direito que, o documento em anexo identificado individualmente em cada Código de Autenticação Digital<sup>1</sup> ou na referida sequência, foi autenticado de acordo com as Legislações e normas vigentes<sup>2</sup>.

DECLARO ainda que, para garantir transparência e segurança jurídica de todos os atos oriundos da atividade Notarial e Registral no Estado da Paraíba, foi instituído pela Lei Nº 10.132, de 06 de novembro de 2013, a aplicação obrigatória de um Selo Digital de Fiscalização Extrajudicial em todos os atos de notas e registro, composto de um código único (por exemplo: Selo Digital: ABC12345-X1X2) e dessa forma, cada autenticação processada pela nossa Serventia pode ser verificada e confirmada tantas vezes quanto for necessário através do site do Tribunal de Justiça do Estado da Paraíba, endereço <https://corregedoria.tjpb.jus.br/selo-digital/>

A autenticação digital do documento faz prova de que, na data e hora em que ela foi realizada, a empresa OMEGA SISTEMA DE ENSINO PARANAENSE LTDA tinha posse de um documento com as mesmas características que foram reproduzidas na cópia autenticada, sendo da empresa OMEGA SISTEMA DE ENSINO PARANAENSE LTDA a responsabilidade, única e exclusiva, pela idoneidade do documento apresentado a este Cartório.

Esta DECLARAÇÃO foi emitida em **16/09/2020 14:04:25 (hora local)** através do sistema de autenticação digital do Cartório Azevêdo Bastos, de acordo com o Art. 1º, 10º e seus §§ 1º e 2º da MP 2200/2001, como também, o documento eletrônico autenticado contendo o Certificado Digital do titular do Cartório Azevêdo Bastos, poderá ser solicitado diretamente a empresa OMEGA SISTEMA DE ENSINO PARANAENSE LTDA ou ao Cartório pelo endereço de e-mail [autentica@azevedobastos.not.br](mailto:autentica@azevedobastos.not.br)

Para informações mais detalhadas deste ato, acesse o site <https://autdigital.azevedobastos.not.br> e informe o Código de Autenticação Digital.

Esta Declaração é válida por **tempo indeterminado** e está disponível para consulta em nosso site.

<sup>1</sup>Código de Autenticação Digital: 116301509202839033894-1 116301509202839033894-8

<sup>2</sup>Legislações Vigentes: Lei Federal nº 8.935/94, Lei Federal nº 10.406/2002, Medida Provisória nº 2200/2001, Lei Federal nº 13.105/2015, Lei Estadual nº 8.721/2008, Lei Estadual nº 10.132/2013 e Provimento CGJ N° 003/2014.

O referido é verdade, dou fé.

#### CHAVE DIGITAL

00005b1d734fd94f057f2d69fe6bc05bb3e2cf49cff3b1367d18f9be947ac9105b47de0640c59c663800d6e0fbcce532b0f418c3ec183d647d6c8c1b245454fd1c9884d82761f8718077f56cee0c1da4

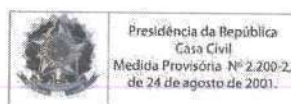

**CONTRATO PARTICULAR DE PRESTAÇÃO DE SERVIÇOS AUTÔNOMOS  
DE RESPONSABILIDADE TÉCNICA POR TEMPO INDETERMINADO**

**CONTRATANTE:** OMEGA SISTEMA DE ENSINO PARANAENSE LTDA, mantenedora da **FACULDADE ALFA UMUARAMA**, Credenciada pelo MEC, Portaria nº 1.390, de 14 de novembro de 2008, situada na Rua Desembargador Antonio Franco Ferreira da Costa, 3596, sala 04, Umuarama/PR, CEP 87.501-200, CNPJ: 10.718.171/0001-04, neste ato representado pelo Sócio/Administrador Sr. Dorival Marcos Rodrigues, brasileiro, solteiro, empresário, natural de Realeza/PR, portador da carteira de identidade civil RG n.º 7.208.417-9/SSP-PR e CPF 006.909.699-61, residente e domiciliado na Desembargador Antônio Franco Ferreira da Costa, 3596, fundos, Umuarama/PR, CEP 87.501-200.

**CONTRATADO (A):** Profª. Lisiani Elizabete Rodrigues, brasileira, Formada em Serviço Social, com especialização em Psicopedagogia Clínica e Institucional, RG: 5.280.110-9, CPF: 880.476.799-53, com endereço profissional na Rua João Rosa Góes, SN - Vila Progresso, CEP 79.825-070 – Dourados/MS.

**CLÁUSULA PRIMEIRA – DO OBJETO:** objeto do presente contrato é a elaboração de questões inéditas objetivas, com cinco alternativas e uma única correta e questões discursivas relacionado à sua formação acadêmica para concursos realizados pela Faculdade Alfa Umuarama e a participação em bancas examinadoras de provas de títulos, práticas e provas de desempenho didático para os Concursos Públicos, Processos Seletivos e Vestibulares organizados pela contratante.

**CLÁUSULA SEGUNDA – DA REMUNERAÇÃO:** O valor contratual será convencionado entre as partes em cada serviço demandado, levando em consideração as peculiaridades de cada serviço.

**CLÁUSULA TERCEIRA – DA VIGÊNCIA:** O presente contrato é firmado por prazo indeterminado, passando a vigorar a partir da data da assinatura deste, que poderá ser rescindido mediante notificação a outra por escrito com prazo mínimo de 30 (trinta) dias de antecedência.

**CLÁUSULA QUARTA – DO REGIME JURÍDICO:** As partes declaram não haver entre si vínculo empregatício, tendo o (a) **CONTRATADO (A)** plena autonomia na prestação dos serviços, desde que prestados conforme as condições ora pactuadas.

**CLÁUSULA QUINTA – DO FORO DE ELEIÇÃO:** As partes elegem o foro da Comarca de *Umuarama - PR*, para qualquer demanda judicial relativa ao presente contrato, com exclusão de qualquer outro.

E por estarem justas e contratadas, na melhor forma de direito, as partes assinam o presente instrumento em 02 (duas) vias originais e de igual teor e forma, na presença das testemunhas que também o assinam, dando tudo por bom, firme e valioso.

Umuarama, PR, 10 de Janeiro 2020.

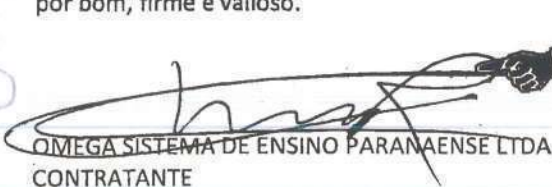

2º TABELOMOTO DE NOTAS  
UMUARAMA-PR

OMEGA SISTEMA DE ENSINO PARANAENSE LTDA  
CONTRATANTE



PROFª. ESP. LISIANI ELIZABETE RODRIGUES  
CONTRATADO(A)



TESTEMUNHA: Cleber Cesar Gualberto  
RG nº 9.231.158/SSP-PR



TESTEMUNHA: Luciano Henrique Goulart Vieira  
RG: 13.458.089-5/SSP-PR

Rua Desembargador Antonio Franco Ferreira da Costa, 3596 - Umuarama - PR  
Fone: (44) 99131-3233 - CNPJ: 10.718.171/0001-04  
<http://concursos.alfaumuarama.edu.br> - [concursos@alfaumuarama.edu.br](mailto:concursos@alfaumuarama.edu.br)



CARTÓRIO  
Autenticação Digital Código: 116301806200678706139-1  
Data: 18/06/2020 10:54:46  
Valor Total do Ato: R\$ 4,56  
Selo Digital Tipo Normal C: AKC93067-WXA0;



CNPJ: 06.870-0

**Cartório Azevedo Bastos**  
Av. Presidente Epitácio Pessoa - 1145  
Bairro dos Estados, João Pessoa - PB  
(83) 3244-5404 - [cartorio@azevedobastos.net.br](mailto:cartorio@azevedobastos.net.br)  
<https://azevedobastos.net.br>



Bel. Válber Azevedo Miranda Cavalcanti  
Titular

TJPB



P.M.R.B.I.  
FL 417  
680

**Tabelionato de Notas**

Selo N° KHBNS.dyfH0.sdfcC, Controle: zCPHM.qn6HX  
 Consulte esse selo em <http://funarpen.com.br>

Reconheço por Semelhança a firma de LISIANI ELIZABETE  
 RODRIGUES, ES, \*0054\* 67445F\*, Dou fé.  
 Cascavel-Paraná, 14 de Janeiro de 2020. 11:13:21h  
 Em Teste da Verdade  
 Giovana Coradini Bueno - Escrevente

*G. Coradini*

DE NOTAS

**CARTÓRIO DE NOTAS**

Selo aDGcw.kdCTM.IvPqJ, Controle: cZHNz.W7Zjh Valide em [www.funarpen.com.br](http://www.funarpen.com.br) /Reconheço por SEMELHANÇA (por solicitação da parte) a assinatura de DORIVAL MARCOS RODRIGUES, Dou fé, Umuarama-PR, 23/01/2020. F2A521E1-734349-67.

*Dorival Marcos*  
 Luiz Gustavo Silva Galhardini - Escrevente  
 Substituto



**TABELIONATO DE NOTAS**  
 Aline da Silva Galhardini  
 Tabelã de Notas  
 Dec. Jud. N.º 38/2017  
 (44)2031-0551  
 UMUARAMA-PARANÁ

*[Handwritten signature]*

*[Handwritten signature]*



**CARTÓRIO**  
 Autenticação Digital Código: 116301806200678706139-2  
 Data: 18/06/2020 10:54:46  
 Valor Total do Ato: R\$ 4,56  
 Selo Digital Tipo Normal C: AKC93068-TZLU;



**Cartório Azevêdo Bastos**  
 Av. Presidente Epitácio Pessoa - 1145  
 Bairro dos Estados, João Pessoa - PB  
 (83) 3244-5404 - [cartorio@azevedobastos.net.br](mailto:cartorio@azevedobastos.net.br)  
<https://azevedobastos.net.br>

Bel. Válber Azevêdo Miranda Cavalcanti  
 Titular



TJPB

## **CURRICULUM - FORMAÇÃO DOCENTE**

### **DADOS PESSOAIS:**

Nome: Lisiani Elizabete Rodrigues  
Endereço profissional: Rua João Rosa Góes, SN - Vila Progresso  
CEP 79.825-070 – Dourados/MS

### **FORMAÇÃO ACADÊMICA/TITULAÇÃO:**

Graduação: Serviço Social  
Instituição: Universidade Norte do Paraná  
Ano de conclusão: 2012

Especialização: Psicopedagogia Clínica e Institucional  
Instituição: Faculdade Santo André  
Ano de conclusão: 2012

### **ATUAÇÃO PROFISSIONAL:**

Órgão: FACULDADE ALFA UMUARAMA  
Profissão/Função: Elaborador de provas e bancas examinadores  
Período: 2020 - atualmente

Órgão: Universidade Federal da Grande Dourados, UFGD, Brasil.  
Profissão/Função: Técnica em Educação, Carga horária: 40  
Período: 2018 – atualmente

Declaro que faço parte da equipe técnica de Concursos da Faculdade Alfa Umuarama, desde 10 de Janeiro de 2020, responsabilizando-me pelas informações prestadas nesse currículo.

Umuarama/PR, 10 de janeiro de 2020.

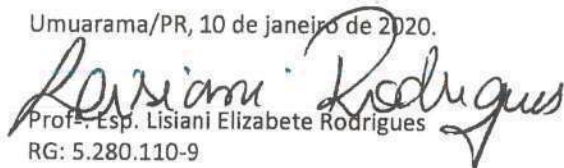

Prof. Esp. Lisiani Elizabete Rodrigues

RG: 5.280.110-9

CPF: 880.476.799-53

Rua Desembargador Antonio Franco Ferreira da Costa, 3596 - Umuarama - PR  
Fone: (44) 99131-3233 - CNPJ: 10.718.171/0001-04  
<http://concursos.alfaumuarama.edu.br> - [concursos@alfaumuarama.edu.br](mailto:concursos@alfaumuarama.edu.br)



CARTÓRIO  
Autenticação Digital Código: 116301806200678706139-3  
Data: 18/06/2020 10:54:46  
Valor Total do Ato: R\$ 4,56  
Selo Digital Tipo Normal C: AKC93069-S011;



CH: 06.5770

**Cartório Azevêdo Bastos**  
Av. Presidente Epitácio Pessoa - 1145  
Bairro dos Estados, João Pessoa - PB  
(83) 3244-5404 - [cartorio@azevedobastos.net.br](mailto:cartorio@azevedobastos.net.br)  
<http://azevedobastos.net.br>

Bal. Válber Azevêdo da Miranda Cavalcanti  
Titular

TJPB





# FACULDADE SANTO ANDRÉ

Credenciada pela Portaria Ministerial 1098 (DOU 16/08/2011)  
Autorizada pela Portaria Ministerial 374 (DOU 05/09/2011)



## Certificado

Certificamos que LISIANI ELIZABETE RODRIGUES natural do Estado do Paraná, nascida em 15 de maio de 1973, portadora da Cédula de Identidade nº. 5.280.110-9 SESP/RO concluiu com aprovação o Curso de Pós – Graduação “Lato Sensu” em PSICOPEDAGOGIA CLÍNICA E INSTITUCIONAL, nos termos da Resolução CNE/CES n. 1, de 8 de junho de 2007.

Cacoal/RO, 21 de março de 2012.

*Mirani*  
Prof.ª Dra. Margarida Mirani  
Diretora Geral / Port. 69 / Santo André / 2011

*Lisiani Elizabete Rodrigues*  
Lisiani Elizabete Rodrigues

*[Handwritten signature]*

*[Handwritten signature]*

*[Handwritten signature]*



CARTÓRIO Autenticação Digital Código: 116301806200678706139-4  
Data: 18/06/2020 10:54:46  
Valor Total do Ato: R\$ 4,56  
Selo Digital Tipo Normal C: AKC93070-D99R;



CNJ: 06.678-0  
Cartório Azevêdo Bastos  
Av. Presidente Epitácio Pessoa - 1145  
Bairro dos Estados, João Pessoa - PB  
(83) 3244-5404 - cartorio@azevedobastos.net.br  
https://azevedobastos.net.br

Bal. Válber Azevêdo de Miranda Cavalcanti  
Titular

TJPB





2

### LISIANI ELIZABETE RODRIGUES

### PÓS-GRADUAÇÃO LATO SENSU EM PSICOPEDAGOGIA CLÍNICA E INSTITUCIONAL PROGRAMAÇÃO CURRICULAR

DISCIPLINAS	HORAS/ AULA.	MÉDIAS FINAIS		PROFESSOR (A)	TITULAÇÃO
		DEZ	9,0		
Metodologia da Pesquisa	30			Margarida Arcari	Doutora
Psicologia do Desenvolvimento e da Aprendizagem	30		9,0	Alberto Dias Valadão	Mestre
Psicomotricidade Aplicada à Psicopedagogia	30		9,5	João Guilherme Rodrigues Mendonça	Mestre
Bases Neurológicas da Aprendizagem	30		9,0	Humberto Sanches Chocair	Mestre
Políticas Públicas e Projetos Transdisciplinares em Psicopedagogia	30		9,0	Anamaria Silveira	Doutora
Análise e Interpretação Psicopedagógica do Desenho	30		9,0	José Roberto Bueno	Especialista
Terapias Psicodinâmicas Aplicadas à Psicopedagogia	30		9,0	Joelma Sampato Barbosa	Mestra
Diagnóstico Psicopedagógico em Problemas de Aprendizagem	30		9,0	Francisco Estácio Neto	Doutor
Intervenção em Psicopedagogia Clínica – Estágio	30		9,0	Fátima Queiroga	Doutora
Intervenção em Psicopedagogia Institucional – Estágio	100		9,0	Catarina Costa Fernandes	Doutora
Seminário de Acompanhamento do Estágio Clínico e Institucional	100		9,5	Fátima Queiroga	Doutora
Seminário de Apresentação do Estágio Clínico e Institucional	30		9,0	Margarida Arcari	Doutora
Didática e Metodologia do Ensino Superior	30		9,5	Francisco Estácio Neto	Doutora
TCC	90		DEZ	Margarida Arcari	Doutor
Total	620		9,5		Doutora

Artigo de Conclusão: A relação família x escola na busca de superação em transtorno de aprendizagem

Observações:  
1 - A avaliação aproveitamento é feita através de trabalhos práticos, pesquisas, seminários, verificações e outros;  
2 - A média mínima de aprovação é sete (7,0) e a frequência mínima exigida é 75% (Res. no. 597 - CNE)

*Margarida Arcari*  
Prof.ª Dra. Margarida Arcari  
Diretora Geral/Port. 01/Santo André/2011

Registrado nº 123  
as Fis. 13 do Livro nº 01 na  
Faculdade Santo André  
Ji-Paraná (RO), 21/03/12



CARTÓRIO Autenticação Digital Código: 116301806200678706139-5  
Data: 18/06/2020 10:54:47  
Valor Total do Ato: R\$ 4,56  
Selo Digital Tipo Normal C: AKC93071-VAUK;



Cartório Azevedo Bastos  
Av. Presidente Epitácio Pessoa - 1145  
Baixo dos Estão, João Pessoa - PB  
(83) 3244-5404 - cartorio@azevedobastos.net.br  
https://azevedobastos.net.br

Bel. Váber Azevedo Miranda Cavalcanti  
Titular



P. M. R. J. I.  
FL 421  
EST

# Universidade Norte do Paraná

## Estado do Paraná



A Reitora da Universidade Norte do Paraná,  
no uso de suas atribuições legais e tendo em vista a conclusão em 10 de dezembro de 2011 do  
Curso de Graduação em Serviço Social  
e a sessão solene de colação de grau em 31 de janeiro de 2012, confere o título de

Bacharela em Serviço Social a

**Lisiani Elizabete Rodrigues**

brasileira, natural do Estado do Paraná, nascida a 15 de maio de 1973, RG 5.280.110-9-PR, e outorga-lhe o presente Diploma, a fim de  
que possa gozar de todos os direitos e prerrogativas legais.

Londrina, 19 de setembro de 2012.

*Lisiani Rodrigues*  
Diplomada

*Quintaco*  
Wilmá Tandre Melo  
Secretaria



CARTÓRIO Autenticação Digital Código: 116301806200678706139-6  
Data: 18/06/2020 10:54:47  
Valor Total do Ato: R\$ 4,56  
Selo Digital Tipo Normal C: AKC93072-OIYH;



Cartório Azevêdo Bastos  
Av. Presidente Epitácio Pessoa - 1145  
Bairro dos Estados, João Pessoa - PB  
(83) 3244-5404 - cartorio@azevedobastos.not.br  
http://azevedobastos.not.br

Bel. Vêlber Azevêdo de Miranda Cavalcanti  
Titular

TJPB





<b>UNOPAR</b>
Diploma nº 07809 anotado no Livro nº 003 fls 00434.
A assinatura da Reitora da Unopar, no anverso do diploma, é mediante chancela mecânica registrada em documento sob o número de Ordem 761/12, do Lv. 472-N, às fls. 116, em data de 08.05.2012, no Cartório Salinet - 4ª Serventia Notarial - Lda - Pr. e microfilmado sob o número 342225 e registrado sob o número 251825, em data de 15.05.2012, no 1º Ofício de Títulos e Documentos - Londrina - Pr.
<b>CURSO DE GRADUAÇÃO EM SERVIÇO SOCIAL</b> Reconhecido pela Portaria Ministerial nº 225/2011 de 28/06/11 - publicada no D.O.U. 29/06/11.
<b>UNIVERSIDADE NORTE DO PARANÁ</b> <b>PRÓ-REITORIA ACADÊMICA</b> Divisão de Registro de Diplomas e Certificados Por delegação de poderes para registro de Diplomas, concedida pela Lei 9394 de 20/12/96, artigo 48, § 1º e Resolução CONSUN/UNOPAR nº 047/2012, de 02/04/2012. Diploma registrado sob nº 133998 Livro 068 Folha 33448 v Processo nº 116791. Londrina, 25 de setembro de 2012. <i>Lucimara Regina Martinucci Farias</i> Lucimara Regina Martinucci Farias Divisão de Registro de Diplomas e Certificados

Nº 130933



**CARTÓRIO**  
Autenticação Digital Código: 116301806200678706139-7  
Data: 18/06/2020 10:54:47  
Valor Total do Ato: R\$ 4,56  
Selo Digital Tipo Normal C: AKC93073-PPWD;



CNPJ: 06.877/00

**Cartório Azevedo Bastos**  
Av. Presidente Epitácio Pessoa - 1145  
Bairro dos Estados, João Pessoa - PB  
(83) 3244-5404 - cartorio@azevedobastos.not.br  
<https://azevedobastos.not.br>

Bel. Veltzer Azevedo de Miranda Cavalcanti  
Titular



P. M. R. B. I.  
FL 423  
680

CARTEIRA DE IDENTIDADE

REPÚBLICA FEDERATIVA DO BRASIL  
CONSELHO REGIONAL DE SERVIÇO SOCIAL  
CRESS 15ª REGIÃO-ESTADO AM/RR

VIA 1ª REGISTRO 7018 DATA DA INSCRIÇÃO 25/04/2014

NOME LISIANI ELIZABETE RODRIGUES

FILIAÇÃO ULYSSES RODRIGUES/LEONORA ELISABETHA RODRIGUES

NACIONALIDADE BRASILEIRA NATURALIDADE Planalto/PR

NASCIMENTO 15/05/1973 TIPO SANGUE O+ SEX F

Assistente Social

TÍTULO C PROFISSIONAL

DATA 25/04/2014

VALIDA EM TODO TERRITÓRIO NACIONAL

Maria Deus Lima  
A.S. Nº 1535-CRESS 15ª Região AM/RR  
PRESIDENTE

CARTEIRA DE IDENTIDADE

DIPLOMADO EM 19/09/2012 PELA UNIVERSIDADE NORTE DO PARANA

CPF 860.476.799-53 RG 5.280.110-9 TÍTULO ELEITORAL 053496750620

Vale como documento de identidade e tem fé pública (art. 17 da Lei nº 8.962/93 e Lei nº 8.200/75).

 *Lisiani Rodrigues*  
ASSINATURA DO PROFISSIONAL

VÁLIDA EM TODO TERRITÓRIO NACIONAL

Documento Autenticado Digitalmente de acordo com os artigos 1º, 3º e 7º inc. V 8º, 41 e 52 da Lei Estadual 8.721/2008 autêntico a presente imagem digitalizada, reprodução fiel do documento apresentado e conferido neste ato. O referido é verdade. Dou fé. .... Confira os dados do ato em: <https://seledigital.tjpb.jus.br> ou Consulte o Documento em: <https://azevedobastos.net.br/documento/116301806200678706139>

*[Handwritten signature]*

*[Handwritten signature]*

*[Handwritten signature]*



CARTÓRIO Autenticação Digital Código: 116301806200678706139-8  
Data: 18/06/2020 10:54:47  
Valor Total do Ato: R\$ 4,56  
Selo Digital Tipo Normal C: AKC93074-PQQJ;



CNPJ: 06.870-0  
**Cartório Azevedo Bastos**  
Av. Presidente Epitácio Pessoa - 1145  
Bairro dos Estado, João Pessoa - PB  
(83) 3244-5404 - [cartorio@azevedobastos.net.br](mailto:cartorio@azevedobastos.net.br)  
<https://azevedobastos.net.br>

*[Handwritten signature]*  
Bel. Válber Azevedo Miranda Cavalcanti  
Titular



TJPB



REPÚBLICA FEDERATIVA DO BRASIL  
ESTADO DA PARAÍBA  
CARTÓRIO AZEVEDO BASTOS  
FUNDADO EM 1888

PRIMEIRO REGISTRO CIVIL DE NASCIMENTO E ÓBITOS E PRIVATIVO DE CASAMENTOS, INTERDIÇÕES E TUTELAS DA COMARCA DE JOÃO PESSOA

Av. Epitácio Pessoa, 1145 Bairro dos Estados 58030-00, João Pessoa PB  
Tel.: (83) 3244-5404 / Fax: (83) 3244-5484  
http://www.azevedobastos.not.br  
E-mail: cartorio@azevedobastos.not.br



### DECLARAÇÃO DE SERVIÇO DE AUTENTICAÇÃO DIGITAL

O Bel. Válber Azevêdo de Miranda Cavalcanti, Oficial do Primeiro Registro Civil de Nascimentos e Óbitos e Privativo de Casamentos, Interdições e Tutelas com atribuição de autenticar e reconhecer firmas da Comarca de João Pessoa Capital do Estado da Paraíba, em virtude de Lei, etc...

DECLARA para os devidos fins de direito que, o documento em anexo identificado individualmente em cada Código de Autenticação Digital<sup>1</sup> ou na referida sequência, foi autenticado de acordo com as Legislações e normas vigentes<sup>2</sup>.

DECLARO ainda que, para garantir transparência e segurança jurídica de todos os atos oriundos da atividade Notarial e Registral no Estado da Paraíba, foi instituído pela Lei N° 10.132, de 06 de novembro de 2013, a aplicação obrigatória de um Selo Digital de Fiscalização Extrajudicial em todos os atos de notas e registro, composto de um código único (por exemplo: Selo Digital: ABC12345-X1X2) e dessa forma, cada autenticação processada pela nossa Serventia pode ser verificada e confirmada tantas vezes quanto for necessário através do site do Tribunal de Justiça do Estado da Paraíba, endereço <https://corregedoria.tjpb.jus.br/selo-digital/>

A autenticação digital do documento faz prova de que, na data e hora em que ela foi realizada, a empresa OMEGA SISTEMA DE ENSINO PARANAENSE LTDA tinha posse de um documento com as mesmas características que foram reproduzidas na cópia autenticada, sendo da empresa OMEGA SISTEMA DE ENSINO PARANAENSE LTDA a responsabilidade, única e exclusiva, pela idoneidade do documento apresentado a este Cartório.

Esta DECLARAÇÃO foi emitida em **18/06/2020 11:30:26 (hora local)** através do sistema de autenticação digital do Cartório Azevêdo Bastos, de acordo com o Art. 1º, 10º e seus §§ 1º e 2º da MP 2200/2001, como também, o documento eletrônico autenticado contendo o Certificado Digital do titular do Cartório Azevêdo Bastos, poderá ser solicitado diretamente a empresa OMEGA SISTEMA DE ENSINO PARANAENSE LTDA ou ao Cartório pelo endereço de e-mail autentica@azevedobastos.not.br

Para informações mais detalhadas deste ato, acesse o site <https://autdigital.azevedobastos.not.br> e informe o Código de Consulta desta Declaração.

A consulta desta Declaração estará disponível em nosso site.

<sup>1</sup>Código de Autenticação Digital: 116301806200678706139-1 116301806200678706139-8

<sup>2</sup>Legislações Vigentes: Lei Federal nº 8.935/94, Lei Federal nº 10.406/2002, Medida Provisória nº 2200/2001, Lei Federal nº 13.105/2015, Lei Estadual nº 8.721/2008, Lei Estadual nº 10.132/2013 e Provimento CGJ N° 003/2014.

O referido é verdade, dou fé.

#### CHAVE DIGITAL

00005b1d734fd94f057f2d69fe6bc05becea6bcfb84fc992f7bdbca3cc0eef41e9515a079ca0b64061739a8a54e5d3376445474b51f1559ef1e5aa6c89f3341c9884d82761f8718077f56cee0c1da4

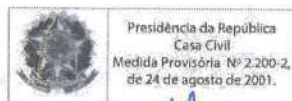



**TOMADA DE PREÇOS Nº 10/2023**  
**MUNICÍPIO DE RIO BONITO DO IGUAÇU/PR**

**MESTRADO**



**CONTRATO PARTICULAR DE PRESTAÇÃO DE SERVIÇOS AUTÔNOMOS  
DE RESPONSABILIDADE TÉCNICA POR TEMPO INDETERMINADO**

**CONTRATANTE:** OMEGA SISTEMA DE ENSINO PARANAENSE LTDA, mantenedora da **FACULDADE ALFA UMUARAMA**, Credenciada pelo MEC, Portaria nº 1.390, de 14 de novembro de 2008, situada na Rua Desembargador Antonio Franco Ferreira da Costa, 3596, sala 04, Umuarama/PR, CEP 87.501-200, CNPJ: 10.718.171/0001-04, neste ato representado pelo Sócio/Administrador Sr. Dorival Marcos Rodrigues, brasileiro, solteiro, empresário, natural de Realeza/PR, portador da carteira de identidade civil RG n.º 7.208.417-9/SSP-PR e CPF 006.909.699-61, residente e domiciliado na Desembargador Antônio Franco Ferreira da Costa, 3596, fundos, Umuarama/PR, CEP 87.501-200.

**CONTRATADO (A):** Prof. Msc. Alberi Antonio Daubermann, brasileiro, divorciado, Bacharel em Ciências Econômicas, Mestre em Eng. Produção – Logística, RG: 3.476.648-7 SSP-PR, CPF: 398.268.050-68, residente à Rua Irmão Nicolau, 105, apto 22, Bairro La Salle, Cidade: Toledo, Estado: Paraná.

**CLÁUSULA PRIMEIRA – DO OBJETO:** objeto do presente contrato é a elaboração de questões inéditas objetivas, com cinco alternativas e uma única correta e questões discursivas relacionado à sua formação acadêmica para concursos realizados pela Faculdade Alfa Umuarama e a participação em bancas examinadoras de provas de títulos, práticas e provas de desempenho didático para os Concursos Públicos, Processos Seletivos e Vestibulares organizados pela contratante.

**CLÁUSULA SEGUNDA – DA REMUNERAÇÃO:** O valor contratual será convencionado entre as partes em cada serviço demandado, levando em consideração as peculiaridades de cada serviço.

**CLÁUSULA TERCEIRA – DA VIGÊNCIA:** O presente contrato é firmado por prazo indeterminado, passando a vigorar a partir da data da assinatura deste, que poderá ser rescindido mediante notificação a outra por escrito com prazo mínimo de 30 (trinta) dias de antecedência.

**CLÁUSULA QUARTA – DO REGIME JURÍDICO:** As partes declaram não haver entre si vínculo empregatício, tendo o (a) **CONTRATADO (A)** plena autonomia na prestação dos serviços, desde que prestados conforme as condições ora pactuadas.

**CLÁUSULA QUINTA – DO FORO DE ELEIÇÃO:** As partes elegem o foro da Comarca de *Umuarama - PR*, para qualquer demanda judicial relativa ao presente contrato, com exclusão de qualquer outro.

E por estarem justas e contratadas, na melhor forma de direito, as partes assinam o presente instrumento em 02 (duas) vias originais e de igual teor e forma, na presença das testemunhas que também o assinam, dando tudo por bom, firme e valioso.

  
OMEGA SISTEMA DE ENSINO PARANAENSE LTDA  
CONTRATANTE

  
TESTEMUNHA: Cleber Cesar Gualberto  
RG nº 9.231.158/SSP-PR

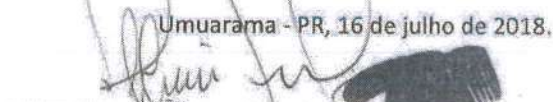
Umuarama - PR, 16 de julho de 2018.  
  
PROF. MSC. ALBERI ANTONIO DAUBERMANN  
CONTRATADO(A)

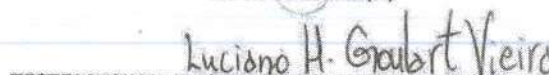
  
TESTEMUNHA: Luciano Henrique Goulart Vieira  
RG: 13.458.089-5/SSP-PR

  
Rua Desembargador Antonio Franco Ferreira da Costa, 3596 - Umuarama - PR  
Fone: (44) 99131-3233 - CNPJ: 10.718.171/0001-04  
<http://concursos.alfaumuarama.edu.br> - [concursos@alfaumuarama.edu.br](mailto:concursos@alfaumuarama.edu.br)



P. M. R. J. I.  
FL 427  
Este

**2º CARTÓRIO DE Notas e Tabelas**  
Aline da Silva Galharini  
R. Dos Marechados, 3742 - CEP 81.501-160  
Umuarama - PR - Fone: (41) 3231-7221  
2020@azevedobastos.com.br

Selo sH27y.8ukTM.zUPq1. Controle: cZ2Nz.PuCxY Valide em [www.funarpen.com.br](http://www.funarpen.com.br) /Reconheço por SEMELHANÇA (por solicitação da parte) a assinatura de DORIVAL MARCOS RODRIGUES. Dou fé Umuarama-PR, 06/12/2019.  
FGORELU0-757568-9T

*Aline da Silva Galharini*  
Cristina Maria Silva Galharini - Escrevente Autorizada



2º TABELIONATO DE NOTAS  
Aline da Silva Galharini  
Tabela de Notas  
Dec. Jud. N.º 38/2017  
(44)2031-0551  
UMUARAMA-PARANÁ

**2º SERVIÇO NOTARIAL**  
Titular Lucrécia Borges dos Reis  
Rua Santos Dumont, 2870 - Sala 2860 - Centro - TOLEDO - PARANÁ  
CEP 83908-010 - Fone/Fax: (45) 3252-1946 - e-mail: tabelionatobrito@gmail.com

Selo Digital Nº At2jr.P566z.NV2K-waHnP.asdEs  
Valide esse selo em <http://funarpen.com.br>

Reconheço por Semelhança a assinatura de ALBERTO ANTONIO DAUBERMANN  
536457\*0000. Dou fé Toledo-PR, 31 de agosto de 2020 - 19:42:12h.  
Em est. de Verdade  
Genira Copati - Escrevente Juramentada



2º SERVIÇO NOTARIAL  
Genira Copati  
Esc. Juramentada  
Toledo - Paraná

*[Handwritten signature]*

*[Handwritten signature]*

*[Handwritten signature]*



CARTÓRIO  
Autenticação Digital Código: 116303108201376396462-2  
Data: 31/08/2020 14:30:18  
Valor Total do Ato: R\$ 4,56  
Selo Digital Tipo Normal C: AKK62784-TZ64;



CNPJ: 06.870-0  
**Cartório Azevedo Bastos**  
Av. Presidente Epitácio Pessoa - 1145  
Baixo dos Estados, João Pessoa - PB  
(83) 3244-5404 - [cartorio@azevedobastos.not.br](mailto:cartorio@azevedobastos.not.br)  
<http://azevedobastos.not.br>

*[Handwritten signature]*  
Bel. Valber Azevedo Miranda Cavalcanti  
Titular

TJPB



## CURRICULUM - FORMAÇÃO DOCENTE

### DADOS PESSOAIS:

Nome: Alberi Antônio Daubermann  
Endereço: Rua Irmão Nicolau, nº 105, apto 22 Bairro: La Salle  
Cidade: Toledo - PR

### FORMAÇÃO ACADÊMICA/TITULAÇÃO:

Graduação: Ciências Econômicas  
Instituição: Universidade Estadual Oeste do Paraná - UNIOESTE  
Ano de conclusão: 1997

Mestrado: Engenharia de Produção  
Instituição: Universidade Federal de Santa Catarina  
Ano de conclusão: 2008

### ATUAÇÃO PROFISSIONAL:

Órgão: FACULDADE ALFA UMUARAMA  
Profissão/Função: Professor/Elaborador de provas  
Período: 2018 - atualmente

Declaro que faço parte da equipe técnica de Concursos da Faculdade Alfa Umuarama, desde 16 de julho de 2018, responsabilizando-me pelas informações prestadas nesse currículo.

Umuarama/PR, 16 de julho de 2018.

Prof. Msc. Alberi Antonio Daubermann  
RG: 3.476.648-7 SSP-PR  
CPF: 398.268.050-68



Rua Desembargador Antonio Franco Ferreira da Costa, 3596 - Umuarama - PR  
Fone: (44) 99131-3233 - CNPJ: 10.718.171/0001-04  
<http://concursos.alfaumuarama.edu.br> - [concursos@alfaumuarama.edu.br](mailto:concursos@alfaumuarama.edu.br)

33  
10

PROYECTO DE LEY

Artículo 1º. - El presente proyecto de ley tiene por objeto...

Artículo 2º. - El presente proyecto de ley tiene por objeto...

Artículo 3º. - El presente proyecto de ley tiene por objeto...

Artículo 4º. - El presente proyecto de ley tiene por objeto...

Artículo 5º. - El presente proyecto de ley tiene por objeto...

Artículo 6º. - El presente proyecto de ley tiene por objeto...

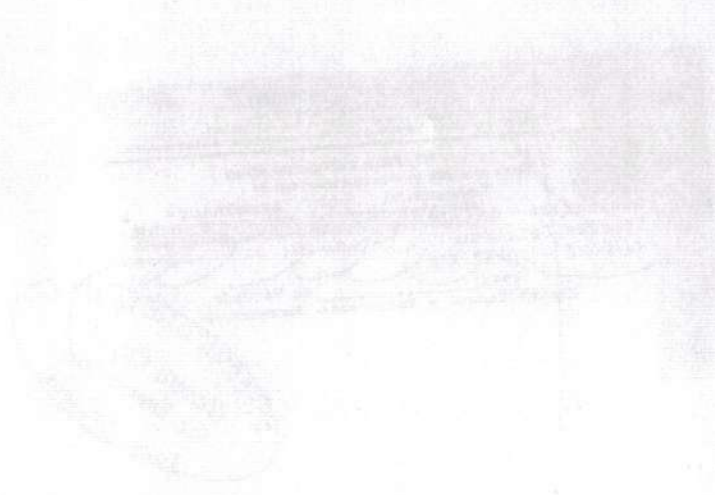

Artículo 7º. - El presente proyecto de ley tiene por objeto...

Artículo 8º. - El presente proyecto de ley tiene por objeto...

P. M. R. J. I.  
FL 429  
600



República Federativa do Brasil  
Ministério da Educação

# UNIVERSIDADE FEDERAL DE SANTA CATARINA

O Reitor da Universidade Federal de Santa Catarina, no uso de suas atribuições confere o Grau de **MESTRE** a

**Alberi Antonio Daubermann**

de nacionalidade brasileira, natural do Estado do Rio Grande do Sul, Carteira de Identidade com registro geral número 3.476.648-7/PR e nascido a 28 de setembro de 1963, pela conclusão do Curso de Pós-Graduação em ENGENHARIA DE PRODUÇÃO e pela Defesa Pública de Dissertação de Mestrado, realizada em 12 de junho de 2008, outorgando-lhe o título de

## MESTRE em ENGENHARIA DE PRODUÇÃO

na Área de Concentração: Logística e Transporte, para que possa gozar de todos os direitos e prerrogativas legais.

Florianópolis, 15 de outubro de 2008.

  
Prof. Dr. Antônio Sérgio Coelho  
Coordenador

  
Prof. Dr. Alvaro Toubes Prata  
Reitor

Alberi Antonio Daubermann  
Titulado

BR/160



CARTÓRIO  
Autenticação Digital Código: 116303108201376396462-4  
Data: 31/08/2020 14:30:18  
Valor Total do Ato: R\$ 4,56  
Selo Digital Tipo Normal C: AKK62786-JHSB;



Cartório Azevêdo Bastos  
Av. Presidente Epitácio Pessoa - 1145  
Beiro dos Estado, João Pessoa - PB  
(83) 3244-9404 - cartorio@azevedobastos.not.br  
<https://azevedobastos.not.br>

  
Bel. Valber Azevedo Miranda Cavalcanti  
Titular



Documento Autenticado Digitalmente de acordo com os artigos 1º, 3º e 7º inc. V 8º, 41 e 52 da Lei Federal 8.935/1994 e Art. 6º inc. XII da Lei Estadual 8.721/2008 autêntico a presente imagem digitalizada, reprodução fiel do documento apresentado e conferido neste ato. O referido é verdade. Dou fé. \*\*\*\*\* Confira os dados do ato em: <https://selodigital.tjpb.jus.br> ou Consulte o Documento em: <https://azevedobastos.not.br/documento/116303108201376396462>



P. M. R. J. I.  
FL 431  
600

# UNIVERSIDADE ESTADUAL DO OESTE DO PARANÁ



unioeste



O Reitor da Universidade Estadual do Oeste do Paraná,  
no uso de suas atribuições e tendo em vista a conclusão do curso de  
**CIÊNCIAS ECONÔMICAS**  
em 18 de fevereiro de 1997, confere o título de  
**Bacharel em Ciências Econômicas**

**Alberi Antonio Daubermann,**

brasileiro, natural do Estado do Rio Grande do Sul, nascido a 28 de setembro de 1963,  
portador da Carteira de Identidade n.º 3.476.648-7, expedida pelo Instituto de Identificação  
do Paraná, e outorga-lhe o presente Diploma, a fim de que possa gozar de todos os  
direitos e prerrogativas legais.

Cascavel, 19 de fevereiro de 1997.

*[Assinatura]*  
Diplomado

*[Assinatura]*  
Reitor



CARTÓRIO  
Autenticação Digital Código: 116303108201376396462-6  
Data: 31/08/2020 14:30:18  
Valor Total do Ato: R\$ 4,56  
Selo Digital Tipo Normal C: AKK62788-RJGC;



CNJ: 06.870-0  
Cartório Azevêdo Bastos  
Av. Presidente Epitácio Pessoa - 1145  
Bairro dos Estado, João Pessoa - PB  
(83) 3244-5404 - cartorio@azevedobastos.net.br  
<https://azevedobastos.net.br>

Bel. Valter Azevêdo de Miranda Cavalcanti  
Titular

TJPB



Documento Autenticado Digitalmente de acordo com os artigos 1º, 3º e 7º inc. V 8º, 41 e 52 da Lei Federal 8.935/1994 e Art. 6 Inc. XII da Lei Estadual 8.721/2008 autenticado a presente imagem digitalizada, reprodução fiel do documento apresentado e conferido neste ato.  
O referido é verdade. Dou fé. \*\*\*\*\* Confira os dados do ato em: <https://selodigital.tjpb.ju.br> ou Consulte o Documento em: <https://azevedobastos.net.br/documento/116303108201376396462>



**Ernelo Schallenberger**  
REITOR

**CURSO DE CIÊNCIAS ECONÔMICAS**

Reconhecido pela Portaria Ministerial n.º 271 de 27-06-83, publicado no Diário Oficial da União de 29-06-83.



**MINISTERIO DA EDUCACAO E DO DESPORTO**  
**UNIVERSIDADE FEDERAL DO PARANA**

*Gabinete do Reitor - Divisão de Registro Geral*

*Por delegação de competência do D.A.U., Portaria n.º 71, de 21/10/77, Portaria da SESU, n.º 30, de 23/05/79, e nos termos da Portaria Ministerial n.º 726, de 21/10/77.*

*Diploma registrado sob n.º 100440, no livro*

*n.º 237, fls. 269, Data: 08/31/97-60*

*Curitiba, 12 de 05 de 19 97*

*Rafael Assis Sianehi*  
Diretora da Divisão de Registro Geral

**Per subdelegação de competência, de acordo com o art. 6.º do Decreto n.º 83.937/79 e nos termos da Portaria n.º 50/94, do Reitor da UFPR.**

CARTÓRIO

Autenticação Digital Código: 116303108201376396462-7  
Data: 31/08/2020 14:30:18  
Valor Total do Ato: R\$ 4,56  
Selo Digital Tipo Normal C: AKK62789-J7BI;



CARJ 06.870-0

**Cartório Azevêdo Bastos**

Av. Presidente Epitácio Pessoa - 1145  
Bairro dos Estados, João Pessoa - PB  
(83) 3244-5404 - cartorio@azevedobastos.net.br  
<https://azevedobastos.net.br>

Bel. Valber Azevêdo Miranda Cavalcanti  
Tutor

TJPB



P.M.R.D.I.  
FL 433  
E 500

**CARTEIRA DE IDENTIDADE DE ECONOMISTA**

REPÚBLICA FEDERATIVA DO BRASIL  
CONSELHO REGIONAL DE ECONOMIA

REGISTRO Nº	6a	REGIÃO	PR	VALIDADE
	7.288	CATEGORIA	DEFINITIVO	INDETERMINADO
NOME	ALBERT ANTONIO DAUBERMANN			
FILIAÇÃO	JOÃO ANTONIO DAUBERMANN DIVA VERGINIA DAUBERMANN			
NACIONALIDADE	SÃO JOSE DO OURO	NACIONALIDADE	BRASILEIRA	NASCIMENTO
				28.09.63
DATA DA INSCRIÇÃO	11.06.2008			

PRÉSIDENTE DO CONSELHO REGIONAL DE ECONOMIA

VALIDA COM MARCA D'ÁGUA

**VALE COMO DOCUMENTO DE IDENTIDADE E TEM FÉ PÚBLICA**

DIPLOMADO PELA UNIOESTE CASCAVEL.

EM 19.02.97 RC. 3.476.648-7 CIC 399268050-68

OBSERVAÇÃO DOADOR B+

IMPRESSÃO DIGITAL

ASSINATURA DO ECONOMISTA

LEIS Nº 1411/51 DE 13/08/51 E 6021/74 DE 03/01/74

Documento Autenticado Digitalmente de acordo com os artigos 1º, 3º e 7º inc. V 8º, 41 e 52 da Lei Federal 8.935/1994 e Art. 6 Inc. XII da Lei Estadual 8.721/2008 autêntico a presente imagem digitalizada, reprodução fiel do documento apresentado e conferido neste ato. O referido é verdade. Dou fé. Confira os dados do ato em: <https://seodigital.tjpb.jus.br> ou Consulte o Documento em: <https://azevedobastos.net.br/documento/116303108201376396462>



**CARTÓRIO**  
Autenticação Digital Código: 116303108201376396462-8  
Data: 31/08/2020 14:30:18  
Valor Total do Ato: R\$ 4,56  
Selo Digital Tipo Normal C: AKK62790-CGW0;



**Cartório Azevedo Bastos**  
Av. Presidente Epitácio Pessoa - 1145  
Bairro dos Estados, João Pessoa - PB  
(83) 3244-5404 - [cartorio@azevedobastos.net.br](mailto:cartorio@azevedobastos.net.br)  
<https://azevedobastos.net.br>

Bel. Valber Azevedo da Miranda Cavalcanti  
Titular



TJPB



REPÚBLICA FEDERATIVA DO BRASIL  
ESTADO DA PARAÍBA  
CARTÓRIO AZEVEDO BASTOS  
FUNDADO EM 1888

PRIMEIRO REGISTRO CIVIL DE NASCIMENTO E ÓBITOS E PRIVATIVO DE CASAMENTOS, INTERDIÇÕES E TUTELAS DA COMARCA DE  
JOÃO PESSOA

Av. Epitácio Pessoa, 1145 Bairro dos Estados 58030-00, João Pessoa PB  
Tel.: (83) 3244-5404 / Fax: (83) 3244-5484  
http://www.azevedobastos.not.br  
E-mail: cartorio@azevedobastos.not.br



### DECLARAÇÃO DE SERVIÇO DE AUTENTICAÇÃO DIGITAL

O Bel. Válber Azevêdo de Miranda Cavalcanti, Oficial do Primeiro Registro Civil de Nascimentos e Óbitos e Privativo de Casamentos, Interdições e Tutelas com atribuição de autenticar e reconhecer firmas da Comarca de João Pessoa Capital do Estado da Paraíba, em virtude de Lei, etc...

DECLARA para os devidos fins de direito que, o documento em anexo identificado individualmente em cada Código de Autenticação Digital<sup>1</sup> ou na referida sequência, foi autenticado de acordo com as Legislações e normas vigentes<sup>2</sup>.

DECLARO ainda que, para garantir transparência e segurança jurídica de todos os atos oriundos da atividade Notarial e Registral no Estado da Paraíba, foi instituído pela Lei Nº 10.132, de 06 de novembro de 2013, a aplicação obrigatória de um Selo Digital de Fiscalização Extrajudicial em todos os atos de notas e registro, composto de um código único (por exemplo: Selo Digital: ABC12345-X1X2) e dessa forma, cada autenticação processada pela nossa Serventia pode ser verificada e confirmada tantas vezes quanto for necessário através do site do Tribunal de Justiça do Estado da Paraíba, endereço <https://corregedoria.tjpb.jus.br/selo-digital/>

A autenticação digital do documento faz prova de que, na data e hora em que ela foi realizada, a empresa OMEGA SISTEMA DE ENSINO PARANAENSE LTDA tinha posse de um documento com as mesmas características que foram reproduzidas na cópia autenticada, sendo da empresa OMEGA SISTEMA DE ENSINO PARANAENSE LTDA a responsabilidade, única e exclusiva, pela idoneidade do documento apresentado a este Cartório.

Esta DECLARAÇÃO foi emitida em **31/08/2020 14:40:12 (hora local)** através do sistema de autenticação digital do Cartório Azevêdo Bastos, de acordo com o Art. 1º, 10º e seus §§ 1º e 2º da MP 2200/2001, como também, o documento eletrônico autenticado contendo o Certificado Digital do titular do Cartório Azevêdo Bastos, poderá ser solicitado diretamente a empresa **OMEGA SISTEMA DE ENSINO PARANAENSE LTDA** ou ao Cartório pelo endereço de e-mail [autentica@azevedobastos.not.br](mailto:autentica@azevedobastos.not.br)

Para informações mais detalhadas deste ato, acesse o site <https://autdigital.azevedobastos.not.br> e informe o *Código de Autenticação Digital*.

Esta Declaração é válida por **tempo indeterminado** e está disponível para consulta em nosso site.

<sup>1</sup>**Código de Autenticação Digital:** 116303108201376396462-1 116303108201376396462-8

<sup>2</sup>**Legislações Vigentes:** Lei Federal nº 8.935/94, Lei Federal nº 10.406/2002, Medida Provisória nº 2200/2001, Lei Federal nº 13.105/2015, Lei Estadual nº 8.721/2008, Lei Estadual nº 10.132/2013 e Provimento CGJ N° 003/2014.

O referido é verdade, dou fé.

#### CHAVE DIGITAL

00005b1d734fd94f057f2d69fe6bc05bc1aa5a9cf1322efa2aa7d1bf16adbaaaece34f5784b447e3d81be2c22c647420149b7abdfc1a90c60a9a844f2dd  
ce8a71c9884d82761f8718077f56cee0c1da4



Presidência da República  
Casa Civil  
Medida Provisória Nº 2.200-2,  
de 24 de agosto de 2001.



**CONTRATO PARTICULAR DE PRESTAÇÃO DE SERVIÇOS AUTÔNOMOS  
DE RESPONSABILIDADE TÉCNICA POR TEMPO INDETERMINADO**

**CONTRATANTE:** OMEGA SISTEMA DE ENSINO PARANAENSE LTDA, mantenedora da FACULDADE ALFA UMUARAMA, Credenciada pelo MEC, Portaria nº 1.390, de 14 de novembro de 2008, situada na Rua Desembargador Antonio Franco Ferreira da Costa, 3596, sala 04, Umuarama/PR, CEP 87.501-200, CNPJ: 10.718.171/0001-04, neste ato representado pelo Sócio/Administrador Sr. Dorival Marcos Rodrigues, brasileiro, solteiro, empresário, natural de Realeza/PR, portador da carteira de identidade civil RG RG n.º 7.208.417-9/SSP-PR e CPF 006.909.699-61, residente e domiciliado na Desembargador Antônio Franco Ferreira da Costa, 3596, fundos, Umuarama/PR, CEP 87.501-200.

**CONTRATADO (A):** Prof. Msc. Anderson Mine Fernandes, brasileiro, Formado em Tecnologia em Processamento de Dados, com especialização em Comércio Eletrônico e Mestrado em Informática, portador do RG 6.689.963-2/SSP-PR e CPF 027.844.649-38, residente e domiciliado na Av Rotary, n.º 387, Bairro Jardim dos Príncipes, CEP 87502-370 - Umuarama/PR.

**CLÁUSULA PRIMEIRA – DO OBJETO:** objeto do presente contrato é a elaboração de questões inéditas objetivas, com cinco alternativas e uma única correta e questões discursivas relacionado à sua formação acadêmica para concursos realizados pela Faculdade Alfa Umuarama e a participação em bancas examinadoras de provas de títulos, práticas e provas de desempenho didático para os Concursos Públicos, Processos Seletivos e Vestibulares organizados pela contratante.

**CLÁUSULA SEGUNDA – DA REMUNERAÇÃO:** O valor contratual será convencionado entre as partes em cada serviço demandado, levando em consideração as peculiaridades de cada serviço.

**CLÁUSULA TERCEIRA – DA VIGÊNCIA:** O presente contrato é firmado por prazo indeterminado, passando a vigorar a partir da data da assinatura deste, que poderá ser rescindido mediante notificação a outra por escrito com prazo mínimo de 30 (trinta) dias de antecedência.

**CLÁUSULA QUARTA – DO REGIME JURÍDICO:** As partes declaram não haver entre si vínculo empregatício, tendo o (a) CONTRATADO (A) plena autonomia na prestação dos serviços, desde que prestados conforme as condições ora pactuadas.

**CLÁUSULA QUINTA – DO FORO DE ELEIÇÃO:** As partes elegem o foro da Comarca de Umuarama - PR, para qualquer demanda judicial relativa ao presente contrato, com exclusão de qualquer outro.

E por estarem justas e contratadas, na melhor forma de direito, as partes assinam o presente instrumento em 02 (duas) vias originais e de igual teor e forma, na presença das testemunhas que também o assinam, dando tudo por bom, firme e valioso.

  
OMEGA SISTEMA DE ENSINO PARANAENSE LTDA  
CONTRATANTE

  
TESTEMUNHA: Cleber Cesar Gualberto  
RG nº 9.231.158/SSP-PR

Umuarama - PR, 16 de julho de 2018.

  
PROF. MSC. ANDERSON MINE FERNANDES  
CONTRATADO(A)

  
TESTEMUNHA: Luciano Henrique Goulart Vieira  
RG: 13.458.089-5/SSP-PR

Rua Desembargador Antonio Franco Ferreira da Costa, 3596 - Umuarama - PR  
Fone: (44) 99131-3233 - CNPJ: 10.718.171/0001-04  
<http://concursos.alfamuarama.edu.br> - [concursos@alfamuarama.edu.br](mailto:concursos@alfamuarama.edu.br)

Confira os dados do ato em: <https://selodigital.tjpb.jus.br> ou Consulte o Documento em: <https://azevedobastos.not.br/documento/116302001214678163971>



**CARTÓRIO**  
Autenticação Digital Código: 116302001214678163971-116  
Data: 29/01/2021 11:07:42  
Valor Total do Ato: R\$ 4,66  
Selo Digital Tipo Normal C: ALA29385-H34E;



**Cartório Azevedo Bastos**  
Av. Presidente Epitácio Pessoa - 1145  
Bairro dos Estados, João Pessoa - PB  
(83) 3244-5404 - [cartorio@azevedobastos.not.br](mailto:cartorio@azevedobastos.not.br)  
<https://azevedobastos.not.br>

Válber Azevedo de M. Cavalcanti  
Titular



O presente documento digital foi conferido com o original e assinado digitalmente por Válber Azevedo de Miranda Cavalcanti, em quarta-feira, 20 de janeiro de 2021 11:09:56 GMT-03:00, CNS: 06.870-0 - 1º OFÍCIO DE REGISTRO CIVIL DAS PESSOAS NATURAIS E TABELIONATO DE NOTAS/PB, nos termos da medida provisória N. 2.200-2 de 24 de agosto de 2001. Sua autenticidade deverá ser confirmada no endereço eletrônico [www.cenad.org.br/autenticidade](http://www.cenad.org.br/autenticidade). O presente documento digital pode ser convertido em papel por meio de autenticação no Tabelionato de Notas. Provedor nº 100/2020 CNJ - artigo 22.



**2º CARTÓRIO DE Notas**  
 ALINE DA SILVA GALHARTNI  
 TABELIÃ DE NOTAS  
 Dec. Jud. N.º 38/2017  
 Umuarama-PR, 06/12/2019. FEP0K2BFN-262850-11.

Selo LH27y.dd53f.2wzfzG, Controle: MsZzV.ffdcD Valide em [www.funarpen.com.br](http://www.funarpen.com.br) /Reconheço por **SEMELHANÇA (por solicitação da parte)** as assinaturas de **DORIVAL MARCOS RODRIGUES, ANDERSON MINE FERNANDES, Dou f4.**  
 Umuarama-PR, 06/12/2019. FEP0K2BFN-262850-11.

*Aline da Silva Galhartni*  
**Cristina Marcela Silva Galhartni**  
**Escrevente Autorizada**



*myll*

*Angela*

Confira os dados do ato em: <https://selodigital.tjpb.jus.br> ou Consulte o Documento em: <https://azevedobastos.not.br/documento/116302001214678163971>



**CARTÓRIO**  
 Autenticação Digital Código: 116302001214678163971-117  
 Data: 20/01/2021 11:07:42  
 Valor Total do Ato: R\$ 4,66  
 Selo Digital Tipo Normal C: ALA29386-WDCG;



**Cartório Azevêdo Bastos**  
 Av. Presidente Epitácio Pessoa - 1145  
 Bairro dos Estados, João Pessoa - PB  
 (83) 3344-5404 - [cartorio@azevedobastos.not.br](mailto:cartorio@azevedobastos.not.br)  
<https://azevedobastos.not.br>

*Aline da Silva Galhartni*  
**Váber Azevêdo de M. Cavalcanti**  
 Titular

TJPB



O presente documento digital foi conferido com o original e assinado digitalmente por Váber Azevêdo de Miranda Cavalcanti, em quarta-feira, 20 de janeiro de 2021 11:09:56 GMT-03:00, CNS: 06.870-0 - 1º OFÍCIO DE REGISTRO CIVIL DAS PESSOAS NATURAIS E TABELIONATO DE NOTAS, em João Pessoa, PB, nos termos da medida provisória N. 2.200-2 de 24 de agosto de 2001. Sua autenticidade deverá ser confirmada no endereço eletrônico [www.cenad.org.br/autenticidade](http://www.cenad.org.br/autenticidade). O presente documento digital pode ser convertido em papel por meio de autenticação no Tabelionato de Notas. Proveniente nº 100/2020 CNJ - artigo 22.

## CURRICULUM - FORMAÇÃO DOCENTE

### DADOS PESSOAIS:

Nome: Prof. Msc. Anderson Mine Fernandes  
Endereço: Av Rotary, n.º 387, Bairro Jardim dos Príncipes  
CEP 87502-370 – Umuarama/PR

### FORMAÇÃO ACADÊMICA/TITULAÇÃO:

Graduação: Processamento de Dados  
Instituição: Centro Universitário de Maringá, CESUMAR, Brasil.  
Ano de conclusão: 2000

Especialização: Comércio Eletrônico  
Instituição: Centro Universitário de Maringá, CESUMAR, Brasil.  
Ano de conclusão: 2002

Mestrado: Informática  
Instituição: Universidade Tecnológica Federal do Paraná, UTFPR, Brasil.  
Ano de conclusão: 2016

### ATUAÇÃO PROFISSIONAL:

Órgão: FACULDADE ALFA UMUARAMA  
Profissão/Função: Professor/Elaborador de provas  
Período: 2018 - atualmente

Declaro que faço parte da equipe técnica de Concursos da Faculdade Alfa Umuarama, desde 16 de julho de 2018, responsabilizando-me pelas informações prestadas nesse currículo.

Umuarama/PR, 16 de julho de 2018.

  
Prof. Msc. Anderson Mine Fernandes  
RG 6.689.963-2/SSP-PR  
CPF 027.844.649-38

Rua Desembargador Antonio Franco Ferrelra da Costa, 3596 - Umuarama - PR  
Fone: (44) 99131-3233 - CNPJ: 10.718.171/0001-04  
<http://concursos.alfaumuarama.edu.br> - [concursos@alfaumuarama.edu.br](mailto:concursos@alfaumuarama.edu.br)

Confira os dados do ato em: <https://seiodigital.tjpb.jus.br> ou Consulte o Documento em: <https://azevedobastos.not.br/documento/116302001214678163971>



CARTÓRIO

Autenticação Digital Código: 116302001214678163971-118  
Data: 20/01/2021 11:07:42  
Valor Total do Ato: R\$ 4,68  
Selo Digital Tipo Normal C: ALA29387-AIG9;



CNPJ: 06.870-9

**Cartório Azevêdo Bastos**  
Av. Presidente Epitácio Pessoa - 1145  
Bairro dos Estados, João Pessoa - PB  
(83) 3344-5404 - [cartorio@azevedobastos.not.br](mailto:cartorio@azevedobastos.not.br)  
<https://azevedobastos.not.br>

  
Váber Azevêdo de M. Cavalcanti  
Titular

TJPB



O presente documento digital foi conferido com o original e assinado digitalmente por Váber Azevêdo de Miranda Cavalcanti, em quarta-feira, 20 de janeiro de 2021 11:09:56 GMT-03:00, CNS: 06.870-0 - 1º OFÍCIO DE REGISTRO CIVIL DAS PESSOAS NATURAIS E TABELIONATO DE NOTAS/PB, nos termos da medida provisória N. 2.200-2 de 24 de agosto de 2001. Sua autenticidade deverá ser confirmada no endereço eletrônico [www.cenad.org.br/autenticidade](http://www.cenad.org.br/autenticidade). O presente documento digital pode ser convertido em papel por meio de autenticação no Tabelionato de Notas. Provimto nº 100/2020 CNJ - artigo 22.



República Federativa do Brasil  
Ministério da Educação  
Universidade Tecnológica Federal do Paraná

# Diploma

O Reitor da Universidade Tecnológica Federal do Paraná, no uso de suas atribuições, e tendo em vista a conclusão e defesa pública de Dissertação do Curso de Mestrado do Programa de Pós-graduação em Informática, área de concentração: Computação Aplicada, em 28 de junho de 2016, confere o título de **Mestre em Informática a**

## Anderson Mine Fernandes

de nacionalidade brasileira, natural da cidade de Mandaguari, do Estado do Paraná, nascido em 22 de julho de 1979, portador do documento de identificação nº 6.689.963-2/PR e CPF nº 027.844.649-38, e outorga-lhe o presente Diploma, a fim de que possa gozar de todos os direitos e prerrogativas legais.

Cornélio Proκόpio, 20 de janeiro de 2017.

  
Luiz Alberto Pilatti  
Reitor

  
Diplomado









Confira os dados do ato em: <https://selodigital.tjpb.jus.br> ou Consulte o Documento em: <https://azevedobastos.not.br/documento/116302001214678163971>



**CARTÓRIO**  
Autenticação Digital Código: 116302001214678163971-119  
Data: 20/01/2021 11:07:42  
Valor Total do Ato: R\$ 4,66  
Selo Digital Tipo Normal C: ALA29388-8U8J;



**Cartório Azevêdo Bastos**  
Av. Presidente Epitácio Pessoa - 1145  
Bairro dos Estado, João Pessoa - PB  
(83) 3244-5404 - [cartorio@azevedobastos.not.br](mailto:cartorio@azevedobastos.not.br)  
<https://azevedobastos.not.br>

  
Válber Azevêdo de M. Cavalcanti  
Titular

TJPB



O presente documento digital foi conferido com o original e assinado digitalmente por Válber Azevêdo de Miranda Cavalcanti, em quarta-feira, 20 de janeiro de 2021 11:09:56 GMT-03:00, CNS: 06.870-0 - 1º OFÍCIO DE REGISTRO CIVIL DAS PESSOAS NATURAIS E TABELIONATO DE NOTAS/PB, nos termos da medida provisória N. 2.200-2 de 24 de agosto de 2001. Sua autenticidade deverá ser confirmada no endereço eletrônico [www.cenad.org.br/autenticidade](http://www.cenad.org.br/autenticidade). O presente documento digital pode ser convertido em papel por meio de autenticação no Tabelaionato de Notas. Provrimento nº 100/2020 CNJ - artigo 22.



**CURSO DE MESTRADO**  
 Curso reconhecido pela Portaria Ministerial nº 821, publicada no D.O.U. de 05/05/2013.

*[Signature]*  
 Lenir Casagrande Lucatelli  
 Chefe do Departamento de Registros Acadêmicos  
 Câmpus Cornélio Procopio

Ministério da Educação  
 Universidade Tecnológica Federal do Paraná  
 Pró-Reitoria de Graduação e Educação Profissional  
 Departamento de Registro de Diplomas

Diploma registrado sob o nº UTFPR-18902, no Livro 0038, nos termos do disposto no parágrafo 1º do Artigo 48, da Lei nº 9.394 de 20 de dezembro de 1996.

Curtitiba, 07 de janeiro de 2017.

*[Signature]*  
 Rosângela Chaves da Silva  
 Chefe do Departamento de Registro de Diplomas

Por delegação de competência de acordo com o art. 6º do Decreto nº 83.837, de 06 de setembro de 1979, e nos termos da Portaria nº 1.635, de 13 de outubro de 2016, do Reitor da UTFPR.

**Diploma**

**SOLICITAÇÃO DE REGISTRO**

Confira os dados do ato em: <https://selodigital.tjpb.jus.br> ou Consulte o Documento em: <https://azevedobastos.not.br/documento/116302001214678163971>



**CARTÓRIO**  
 Autenticação Digital Código: 116302001214678163971-120  
 Data: 20/01/2021 11:07:42  
 Valor Total do Ato: R\$ 4,66  
 Selo Digital Tipo Normal C: ALA29389-SO1V;



**Cartório Azevêdo Bastos**  
 Av. Presidente Epitácio Pessoa - 1145  
 Bairro dos Estados, João Pessoa - PB  
 (83) 3244-5404 - cartorio@azevedobastos.not.br  
<https://azevedobastos.not.br>

*[Signature]*  
 Váiber Azevêdo de M. Cavalcanti  
 Titular



O presente documento digital foi conferido com o original e assinado digitalmente por Váiber Azevêdo de Miranda Cavalcanti, em quarta-feira, 20 de janeiro de 2021 11:09:56 GMT-03:00, CNS: 06.870-0 - 1º OFÍCIO DE REGISTRO CIVIL DAS PESSOAS NATURAIS E TABELIONATO JOTA B, nos termos da medida provisória N. 2.200-2 de 24 de agosto de 2001. Sua autenticidade deverá ser confirmada no endereço eletrônico [www.cenad.org.br/autenticidade](http://www.cenad.org.br/autenticidade). O presente documento digital pode ser convertido em papel por meio de autenticação no Tabelaionato de Notas. Provimento nº 100/2020 CNJ - artigo 22.

**CESAMAR - Centro de Ensino Superior de Maringá**  
**Faculdades Integradas de Maringá**  
Estado do Paraná



O Diretor das Faculdades Integradas de Maringá,  
no uso de suas atribuições e tendo em vista a conclusão do Curso Superior de Tecnologia em  
Processamento de Dados, em 18 de dezembro de 2000, confere o título de  
Tecnólogo a

**Anderson Aline Fernandes,**

brasileiro, natural do Estado do Paraná,  
nascido a 22 de julho de 1979, RG 6.689.963-2 - P11

e outorge-lhe o presente Diploma, a fim de que possa gozar de todos os direitos e prerrogativas legais.

Maringá, 08 de fevereiro de 2001,

*Jane Pihan*  
Jane Pihan  
Secretária Geral

*Anderson M. Fernandes*  
Wilson de Barros Silva  
Diretor

Diplomado

M. R. J. I.  
410  
Est

O presente documento digital foi conferido com o original e assinado digitalmente por Válber Azevêdo de Miranda Cavalcanti, em quarta-feira, 20 de janeiro de 2021 11:09:56 GMT-03:00, CNS: 06.870-0 - OFÍCIO DE REGISTRO CIVIL DAS PESSOAS NATURAIS E TABELIONATO DE NOTAS/PB, nos termos da medida provisória N. 2.200-2 de 24 de agosto de 2001. Sua autenticidade deverá ser confirmada no endereço eletrônico www.cenad.org.br/autenticidade. O presente documento digital pode ser convertido em papel por meio de autenticação no Tabelaionato de Notas. Provento nº 100/2020 CNJ - artigo 22.

Confira os dados do ato em: <https://seiodigital.tjpb.jus.br> ou Consulte o Documento em: <https://azevedobastos.not.br/documento/116302001214678163971>



**CARTÓRIO**  
Autenticação Digital Código: 116302001214678163971-121  
Data: 20/01/2021 11:07:42  
Valor Total do Ato: R\$ 4,66  
Selo Digital Tipo Normal C: ALA29390-PGEN;



**Cartório Azevêdo Bastos**  
Av. Presidente Epifácio Pessoa - 1145  
Bairro dos Estados, João Pessoa - PB  
(83) 3244-5404 - cartorio@azevedobastos.not.br  
<http://azevedobastos.not.br>

Válber Azevêdo de M. Cavalcanti  
Titular

TJPB





**CURSO SUPERIOR DE TECNOLOGIA EM PROCESSAMENTO DE DADOS**  
 Reconhecido pela Portaria n.º 728 de 29/04/93. D.O.U. 30/04/93.

**FACULDADES INTEGRADAS DE MARINGÁ**  
 Diretor: Wilson de Matos Silva  
 Secretária Geral: Jane Piani

As Faculdades Integradas de Maringá, passam a denominar-se **CENTRO UNIVERSITÁRIO DE MARINGÁ**, conforme Portaria Ministerial n.º 95 de 16 de Janeiro de 2002, publicada no D.O.U. em 18 de Janeiro de 2002.

**UNIVERSIDADE ESTADUAL DE LONDRINA-PR**  
**PRO-REITORIA DE GRADUAÇÃO**  
 Diploma registrado sob nº **19122**  
 Livro **DIN 101** de **164** de acordo com o Art. 46, da Lei nº 2004, de 20/12/00 e Ato Executivo nº 20/00, de 21/05/02 do Setor da Universidade Estadual de Londrina, Londrina **18 / 10 2004**  
*Berenice Quinzani Jordão*  
 Berenice Quinzani Jordão  
 Pró-Reitora de Graduação em exercício

**Centro Universitário de Maringá**  
**CONFERE COM ORIGINAL**  
*Wilson de Matos Silva*  
 Funcionário / Consumar

Confira os dados do ato em: <https://selodigital.tjpb.jus.br> ou Consulte o Documento em: <https://azevedobastos.not.br/documento/116302001214678163971>



**CARTÓRIO**  
 Autenticação Digital Código: 116302001214678163971-122  
 Data: 20/01/2021 11:07:43  
 Valor Total do Ato: R\$ 4,66  
 Selo Digital Tipo Normal C: ALA29391-1NL7;



**Cartório Azevêdo Bastos**  
 Av. Presidente Epitácio Pessoa - 1145  
 Bairro dos Estados, João Pessoa - PB  
 (83) 3244-5404 - cartorio@azevedobastos.not.br  
<https://azevedobastos.not.br>

*Wilson de Matos Silva*  
 Váber Azevêdo de M. Cavalcanti  
 Titular

TJPB



O presente documento digital foi conferido com o original e assinado digitalmente por Váber Azevêdo de Miranda Cavalcanti, em quarta-feira, 20 de janeiro de 2021 11:09:56 GMT-03:00. CNS: 06.870-0 - 1º OFÍCIO DE REGISTRO CIVIL DAS PESSOAS NATURAIS E TABELIONATO JOTA 03, nos termos da medida provisória N. 2.200-2 de 24 de agosto de 2001. Sua autenticidade deverá ser confirmada no endereço eletrônico [www.cenad.org.br/autenticidade](http://www.cenad.org.br/autenticidade). O presente documento digital pode ser convertido em papel por meio de autenticação no Tabelaionato de Notas. Provimto nº 100/2020 CNJ - artigo 22.



REPÚBLICA FEDERATIVA DO BRASIL  
ESTADO DA PARAÍBA  
CARTÓRIO AZEVEDO BASTOS  
FUNDADO EM 1888

PRIMEIRO REGISTRO CIVIL DE NASCIMENTO E ÓBITOS E PRIVATIVO DE CASAMENTOS, INTERDIÇÕES E TUTELAS DA COMARCA DE JOÃO PESSOA

Av. Epitácio Pessoa, 1145 Bairro dos Estados 58030-00, João Pessoa PB  
Tel.: (83) 3244-5404 / Fax: (83) 3244-5484  
<http://www.azevedobastos.not.br>  
E-mail: [cartorio@azevedobastos.not.br](mailto:cartorio@azevedobastos.not.br)



DECLARAÇÃO DE SERVIÇO DE AUTENTICAÇÃO DIGITAL

O Bel. Válber Azevêdo de Miranda Cavalcanti, Oficial do Primeiro Registro Civil de Nascimentos e Óbitos e Privativo de Casamentos, Interdições e Tutelas com atribuição de autenticar e reconhecer firmas da Comarca de João Pessoa Capital do Estado da Paraíba, em virtude de Lei, etc...

DECLARO ainda que, para garantir transparência e segurança jurídica de todos os atos oriundos da atividade Notarial e Registral no Estado da Paraíba, foi instituído pela Lei nº 10.132, de 06 de novembro de 2013, a aplicação obrigatória de um Selo Digital de Fiscalização Extrajudicial em todos os atos de notas e registro, composto de um código único (por exemplo: Selo Digital: ABC12345-X1X2) e dessa forma, cada autenticação processada pela nossa Serventia pode ser verificada e confirmada tantas vezes quanto for necessário através do site do Tribunal de Justiça do Estado da Paraíba, endereço <https://corregedoria.tjpb.jus.br/selo-digital/>.

A autenticação digital do documento faz prova de que, na data e hora em que ela foi realizada, a empresa OMEGA SISTEMA DE ENSINO PARANAENSE LTDA tinha posse de um documento com as mesmas características que foram reproduzidas na cópia autenticada, sendo da empresa OMEGA SISTEMA DE ENSINO PARANAENSE LTDA a responsabilidade, única e exclusiva, pela idoneidade do documento apresentado a este Cartório.

Nesse sentido, declaro que a OMEGA SISTEMA DE ENSINO PARANAENSE LTDA assumiu, nos termos do artigo 8º, §1º, do Decreto nº 10.278/2020, que regulamentou o artigo 3º, inciso X, da Lei Federal nº 13.874/2019 e o artigo 2º-A da Lei Federal 12.682/2012, a responsabilidade pelo processo de digitalização dos documentos físicos, garantindo perante este Cartório e terceiros, a sua autoria e integridade.

De acordo com o disposto no artigo 2º-A, §7º, da Lei Federal nº 12.682/2012, o documento em anexo, identificado individualmente em cada Código de Autenticação Digital<sup>1</sup> ou na referida sequência, poderá ser reproduzido em papel ou em qualquer outro meio físico.

Esta DECLARAÇÃO foi emitida em **20/01/2021 13:20:10 (hora local)** através do sistema de autenticação digital do Cartório Azevedo Bastos, de acordo com o Art. 1º, 10º e seus §§ 1º e 2º da MP 2200/2001, como também, o documento eletrônico autenticado contendo o Certificado Digital do titular do Cartório Azevedo Bastos, poderá ser solicitado diretamente a empresa OMEGA SISTEMA DE ENSINO PARANAENSE LTDA ou ao Cartório pelo endereço de e-mail [autentica@azevedobastos.not.br](mailto:autentica@azevedobastos.not.br) Para informações mais detalhadas deste ato, acesse o site <https://autdigital.azevedobastos.not.br> e informe o Código de Autenticação Digital

Esta Declaração é válida por **tempo indeterminado** e está disponível para consulta em nosso site.

<sup>1</sup>**Código de Autenticação Digital:** 116302001214678163971-1 a 116302001214678163971-177

<sup>2</sup>**Legislações Vigentes:** Lei Federal nº 8.935/94, Lei Federal nº 10.406/2002, Medida Provisória nº 2200/2001, Lei Federal nº 13.105/2015, Lei Estadual nº 8.721/2008, Lei Estadual nº 10.132/2013, Provimento CGJ N° 003/2014 e Provimento CNJ N° 100/2020.

O referido é verdade, dou fé.

CHAVE DIGITAL

00005b1d734fd94f057f2d69fe6bc05b5616c600a60ad822126be683658c9c4a6a880787c0cace2b46e1e1277e46e3d7829f6bda1d4707ac13fbb579421b986a1c9884d82761f8718077f56cee0c1da4

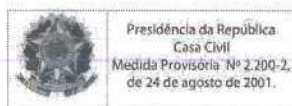

Handwritten signature in blue ink, possibly '15'.

Handwritten signature in blue ink, possibly 'mif'.

Handwritten signature in blue ink, possibly 'Angelo'.

**CONTRATO PARTICULAR DE PRESTAÇÃO DE SERVIÇOS AUTÔNOMOS  
DE RESPONSABILIDADE TÉCNICA POR TEMPO INDETERMINADO**

**CONTRATANTE:** OMEGA SISTEMA DE ENSINO PARANAENSE LTDA, mantenedora da FACULDADE ALFA UMUARAMA, Credenciada pelo MEC, Portaria nº 1.390, de 14 de novembro de 2008, situada na Rua Desembargador Antonio Franco Ferreira da Costa, 3596, sala 04, Umuarama/PR, CEP 87.501-200, CNPJ: 10.718.171/0001-04, neste ato representado pelo Sócio/Administrador Sr. Dorival Marcos Rodrigues, brasileiro, solteiro, empresário, natural de Realeza/PR, portador da carteira de identidade civil RG n.º 7.208.417-9/SSP-PR e CPF 006.909.699-61, residente e domiciliado na Desembargador Antônio Franco Ferreira da Costa, 3596, fundos, Umuarama/PR, CEP 87.501-200.

**CONTRATADO (A):** Prof. Msc. Cesar Augusto Lustosa, brasileiro, professor, graduado em geografia, especialização em desenvolvimento regional e dinâmica ambiental e Mestrado em Geografia, portador do RG: 7543109-0/SSP-PR e CPF: 029.213.529-74, com endereço profissional na R. Santa Catarina, 1395 - Centro, Cascavel - PR, CEP. 85801-040.

**CLÁUSULA PRIMEIRA – DO OBJETO:** objeto do presente contrato é a elaboração de questões inéditas objetivas, com cinco alternativas e uma única correta e questões discursivas relacionado à sua formação acadêmica para concursos realizados pela Faculdade Alfa Umuarama e a participação em bancas examinadoras de provas de títulos, práticas e provas de desempenho didático para os Concursos Públicos, Processos Seletivos e Vestibulares organizados pela contratante.

**CLÁUSULA SEGUNDA – DA REMUNERAÇÃO:** O valor contratual será convencionado entre as partes em cada serviço demandado, levando em consideração as peculiaridades de cada serviço.

**CLÁUSULA TERCEIRA – DA VIGÊNCIA:** O presente contrato é firmado por prazo indeterminado, passando a vigorar a partir da data da assinatura deste, que poderá ser rescindido mediante notificação a outra por escrito com prazo mínimo de 30 (trinta) dias de antecedência.

**CLÁUSULA QUARTA – DO REGIME JURÍDICO:** As partes declaram não haver entre si vínculo empregatício, tendo o (a) CONTRATADO (A) plena autonomia na prestação dos serviços, desde que prestados conforme as condições ora pactuadas.

**CLÁUSULA QUINTA – DO FORO DE ELEIÇÃO:** As partes elegem o foro da Comarca de Umuarama - PR, para qualquer demanda judicial relativa ao presente contrato, com exclusão de qualquer outro.

E por estarem justas e contratadas, na melhor forma de direito, as partes assinam o presente instrumento em 02 (duas) vias originais e de igual teor e forma, na presença das testemunhas que também o assinam, dando tudo por bom, firme e valioso.

Umuarama - PR, 14 de Janeiro 2019.



OMEGA SISTEMA DE ENSINO PARANAENSE LTDA  
CONTRATANTE



TESTEMUNHA: Cleber Cesar Gualberto  
RG nº 9.231.158/SSP-PR



PROF. MSC. CESAR AUGUSTO LUSTOSA  
CONTRATADO(A)

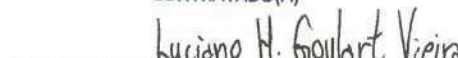

TESTEMUNHA: Luciano Henrique Goulart Vieira  
RG nº 13.458.089-5/SSP-PR

Rua Desembargador Antonio Franco Ferreira da Costa, 3596 - Umuarama - PR  
Fone: (44) 99131-3233 - CNPJ: 10.718.171/0001-04  
<http://concursos.alfamuarama.edu.br> - [concursos@alfamuarama.edu.br](mailto:concursos@alfamuarama.edu.br)

Confira os dados do ato em: <https://selodigital.tjpb.jus.br> ou Consulte o Documento em: <https://azevedobastos.not.br/documento/116302001214678163971>



**CARTÓRIO**  
Autenticação Digital Código: 116302001214678163971-123  
Data: 20/01/2021 11:07:43  
Valor Total do Ato: R\$ 4,66  
Selo Digital Tipo Normal C: ALA29392-UOXF;



**Cartório Azevêdo Bastos**  
Av. Presidente Epitácio Pessoa - 1145  
Bairro dos Estados, João Pessoa - PB  
(83) 3244-5404 - [cartorio@azevedobastos.not.br](mailto:cartorio@azevedobastos.not.br)  
<https://azevedobastos.not.br>



Váber Azevêdo de M. Cavalcanti  
Titular



O presente documento digital foi conferido com o original e assinado digitalmente por Váber Azevêdo de Miranda Cavalcanti, em quarta-feira, 20 de janeiro de 2021 11:09:56 GMT-03:00, CNS: 06.870-0 - 1º OFÍCIO DE REGISTRO CIVIL DAS PESSOAS NATURAIS E TABELIONATO DE NOTAS/PB, nos termos da medida provisória N. 2.200-2 de 24 de agosto de 2001. Sua autenticidade deverá ser confirmada no endereço eletrônico [www.cenad.org.br/autenticidade](http://www.cenad.org.br/autenticidade). O presente documento digital pode ser convertido em papel por meio de autenticação no Tabelionato de Notas. Proveniente nº 100/2020 CNJ - artigo 22.

## CURRICULUM - FORMAÇÃO DOCENTE

### DADOS PESSOAIS:

Prof. Msc. Cesar Augusto Lustosa  
R. Santa Catarina, 1395 – Centro  
CEP. 85801-040 - Cascavel - PR

### FORMAÇÃO ACADÊMICA/TITULAÇÃO:

Graduação: Geografia  
Instituição: Universidade Estadual do Oeste do Paraná, UNIOESTE, Brasil  
Ano de conclusão: 2004

Especialização: Desenvolvimento Regional e Dinâmica Ambiental  
Instituição: Universidade Estadual do Oeste do Paraná, UNIOESTE, Brasil  
Ano de conclusão: 2006

Mestrado: Geografia  
Instituição: Universidade Estadual do Oeste do Paraná, UNIOESTE, Brasil  
Ano de conclusão: 2010

### ATUAÇÃO PROFISSIONAL:

Órgão: FACULDADE ALFA UMUARAMA  
Profissão/Função: Professor/Elaborador de provas  
Período: 2019 atualmente

Órgão: Colégio Ideal, IDEAL, Brasil.  
Profissão/Função: Professor  
Período: 2014 - atualmente

Declaro que faço parte da equipe técnica de Concursos da Faculdade Alfa Umuarama, desde 14 de janeiro de 2019, responsabilizando-me pelas informações prestadas nesse currículo.

Umuarama/PR, 14 de janeiro de 2019.



Prof. Msc. Cesar Augusto Lustosa  
RG: 7543109-0/SSP-PR  
CPF: 029.213.529-74

Rua Desembargador Antonio Franco Ferreira da Costa, 3596 - Umuarama - PR  
Fone: (44) 99131-3233 - CNPJ: 10.718.171/0001-04  
<http://concursos.alfamuarama.edu.br> - [concursos@alfamuarama.edu.br](mailto:concursos@alfamuarama.edu.br)

Confira os dados do ato em: <https://selodigital.tjpb.jus.br> ou Consulte o Documento em: <https://ezevedobastos.not.br/documento/116302001214678163971>



CARTÓRIO

Autenticação Digital Código: 116302001214678163971-124  
Data: 20/01/2021 11:07:43  
Valor Total do Ato: R\$ 4,66  
Selo Digital Tipo Normal C: ALA29393-21DU;



Cartório Azevêdo Bastos  
Av. Presidente Epitácio Pessoa - 1145  
Baixo dos Estados, João Pessoa - PB  
(83) 3244-5404 - [cartorio@ezevedobastos.not.br](mailto:cartorio@ezevedobastos.not.br)  
<https://ezevedobastos.not.br>

Válber Azevêdo de M. Cavalcanti  
Titular

TJPB



O presente documento digital foi conferido com o original e assinado digitalmente por Válber Azevêdo de Miranda Cavalcanti, em quarta-feira, 20 de janeiro de 2021 11:09:56 GMT-03:00, CNS: 06.870-0 - 1º OFÍCIO DE REGISTRO CIVIL DAS PESSOAS NATURAIS E TABELIONATO DE NOTAS/IPB, nos termos da medida provisória N. 2.200-2 de 24 de agosto de 2001. Sua autenticidade deverá ser confirmada no endereço eletrônico [www.cenad.org.br/autenticidade](http://www.cenad.org.br/autenticidade). O presente documento digital pode ser convertido em papel por meio de autenticação no Tabelionato de Notas. Provimento nº 100/2020 CNJ - artigo 22.



**UNIVERSIDADE ESTADUAL DO OESTE DO PARANÁ**



**unioeste**

O Reitor da Universidade Estadual do Paraná, no uso de suas atribuições e tendo em vista a conclusão do Programa de Pós-Graduação *Stricto Sensu* em Geografia - Nível de Mestrado, Área de Concentração: Produção do Espaço e Meio Ambiente, em 14 de outubro de 2010, confere o grau de

**MESTRE EM GEOGRAFIA a**

**Cesar Augusto Lustosa,**

brasileiro, natural do Estado do Paraná, nascido a 25 de dezembro de 1980, R.G. nº 7.543.109-0 - PR, e outorga-lhe o presente Diploma, com os direitos e prerrogativas concedidas pela legislação vigente.

Cascavel, PR, 09 de setembro de 2011.

  
Alcibiades Luiz Hoffmann  
Reitor



O presente documento digital foi conferido com o original e assinado digitalmente por Válber Azevêdo de Miranda Cavalcanti, em quarta-feira, 20 de janeiro de 2021 11:09:56 GMT-03:00, CNS: 06.870-0 - 1º OFÍCIO DE REGISTRO CIVIL DAS PESSOAS NATURAIS E TABELIONATO DE NOTAS/PB, nos termos da medida provisória N. 2.200-2 de 24 de agosto de 2001. Sua autenticidade deverá ser confirmada no endereço eletrônico www.cenad.org.br/autenticidade. O presente documento digital pode ser convertido em papel por meio de autenticação no Tabelaionato de Notas. Provimto nº 100/2020 CNJ - artigo 22.

Confira os dados do ato em: <https://seledigital.tjpb.jus.br> ou Consulte o Documento em: <https://azevedobastos.not.br/documento/116302001214678163971>



**CARTÓRIO**

Autenticação Digital Código: 116302001214678163971-125  
Data: 20/01/2021 11:07:43  
Valor Total do Ato: R\$ 4,66  
Selo Digital Tipo Normal C: ALA29394-82H5;



**Cartório Azevêdo Bastos**  
Av. Presidente Epitácio Pessoa - 1146  
Bairro dos Estados, João Pessoa - PB  
(83) 3244-5404 - cartorio@azevedobastos.not.br  
<https://azevedobastos.not.br>

  
Válber Azevêdo de M. Cavalcanti  
Titular

**TJPB**





UNIVERSIDADE ESTADUAL DO OESTE DO PARANÁ  
 Campus de Francisco Beltrão  
 MESTRADO EM GEOGRAFIA  
 Reconhecimento renovado pela Portaria n.º 1.140, de 10/09/2008, publicado no Diário Oficial da União de 11/09/2008.



UNIVERSIDADE ESTADUAL DO OESTE DO PARANÁ  
 Reconhecida pela Portaria Ministerial n.º 1784-A, de 23/12/1994, publicada no Diário Oficial da União de 28/12/1994.  
 PRO-REITORIA DE GRADUAÇÃO  
 DIVISÃO DE REGISTRO DE DIPLOMAS

Conforme art. 48, caput, da Lei n.º 9.394, de 20/12/1996,  
 Diploma registrado sob n.º 771, livro RM n.º 02, folha n.º 26, processo n.º M0769.  
 Apostila(s) anotada(s), nesta data, no termo do registro.  
 Gascavel, PR, 24 de outubro de 2011.

*[Signature]*  
 Alcibiades Luiz Orlando  
 Reitor

N.º 007672

Confira os dados do ato em: <https://selidigital.tjb.jus.br> ou Consulte o Documento em: <https://azevedobastos.not.br/documento/116302001214678163971>



**CARTÓRIO**  
 Autenticação Digital Código: 116302001214678163971-126  
 Data: 20/01/2021 11:07:43  
 Valor Total do Ato: R\$ 4,66  
 Selo Digital Tipo Normal C: ALA29395-6NEL;



**Cartório Azevêdo Bastos**  
 Av. Presidente Epitácio Pessoa - 1145  
 Bairro dos Estados, João Pessoa - PB  
 (53) 3244-5404 - cartorio@azevedobastos.not.br  
<https://azevedobastos.not.br>

*[Signature]*  
 Válder Azevêdo de M. Cavalcanti  
 Titular



O presente documento digital foi conferido com o original e assinado digitalmente por Válder Azevêdo de Miranda Cavalcanti, em 20 de janeiro de 2021, às 11:09:56 GMT-03:00, sob o nº 100/2020 CNJ - artigo 22. O REGISTRO CIVIL DAS PESSOAS NATURAIS E TABELIONATO NOTARIAL, nos termos da medida provisória N. 2.200-2 de 24 de agosto de 2001. Sua autenticidade deverá ser confirmada no endereço eletrônico [www.cenad.org.br/autenticidade](http://www.cenad.org.br/autenticidade). O presente documento digital pode ser convertido em papel por meio de autenticação no Tabelação de Notas. Proveniente do Tabelação de Notas. Proveniente do Tabelação de Notas. Proveniente do Tabelação de Notas.

# Certificado

Conferimos a **CÉSAR AUGUSTO LUSTOSA**, de acordo com o Regimento Geral da Universidade Estadual do Oeste do Paraná - UNIOESTE, o certificado de conclusão do curso de **ESPECIALIZAÇÃO "LATO SENSU" EM GEOGRAFIA: DESENVOLVIMENTO REGIONAL E DINÂMICA AMBIENTAL**, aprovado pela Resolução nº 268/2004-CEPE, realizado no Campus de Francisco Beltrão, no período de 18 de março de 2005 a 19 de novembro de 2006, com carga horária de 360 horas/aula.

Cascavel, 4 de junho de 2007.

  
**Alcibinades Luiz Offiano**  
Reitor

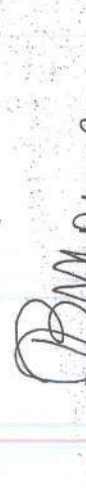
  
**Baudilio Moraes Gomes**  
Pró-Reitor de Pesquisa e Pós-Graduação

  
**César Augusto Lustosa**  
Concluinte



Confira os dados do ato em: <https://selodigital.tjpb.jus.br> ou Consulte o Documento em: <https://azevedobastos.not.br/documento/116302001214678163971>

**CARTÓRIO**  
Autenticação Digital Código: 116302001214678163971-127  
Data: 20/01/2021 11:07:43  
Valor Total do Ato: R\$ 4,66  
Selo Digital Tipo Normal C: ALA29396-0F7H;

**Cartório Azevêdo Bastos**  
Av. Presidente Epitácio Pessoa, 1145  
Bairro dos Estados, João Pessoa - PB  
(83) 3244-5404 - cartorio@azevedobastos.not.br  
<https://azevedobastos.not.br>

**TJPB**

O presente documento digital foi conferido com o original e assinado digitalmente por Válber Azevêdo de Miranda Cavalcanti, em quarta-feira, 20 de janeiro de 2021 11:09:56 GMT-03:00, CNS: 06.870-0 - 1º OFÍCIO DE REGISTRO CIVIL DAS PESSOAS NATURAIS E TABELIONATO DE NOTAS/PB, nos termos da medida provisória N. 2.200-2 de 24 de agosto de 2001. Sua autenticidade deverá ser confirmada no endereço eletrônico [www.cenad.org.br/autenticidade](http://www.cenad.org.br/autenticidade). O presente documento digital pode ser convertido em papel por meio de autenticação no Tabelaionato de Notas. Provimto nº 100/2020 CNJ - artigo 22.



M. A. L. I.  
449  
Bastos

# UNIVERSIDADE ESTADUAL DO OESTE DO PARANÁ



unloeste



O Reitor da Universidade Estadual do Oeste do Paraná, no uso de suas atribuições e tendo em vista a conclusão do Curso de Geografia em 03 de abril de 2004, confere o grau de **BACHAREL EM GEOGRAFIA**

a

## Cesar Augusto Lustosa,

brasileiro, natural do Estado do Paraná, nascido a 25 de dezembro de 1980, portador do R.G. n.º 7.543.109-0-PR, e outorga-lhe o presente Diploma, a fim de que possa gozar de todos os direitos e prerrogativas legais.

Reitor

Cascavel, 03 de abril de 2004.

Confira os dados do ato em: <https://selodigital.tjpb.jus.br> ou Consulte o Documento em: <https://azevedobastos.not.br/documento/116302001214678163971>



**CARTÓRIO**  
Autenticação Digital Código: 116302001214678163971-129  
Data: 20/01/2021 11:07:43  
Valor Total do Ato: R\$ 4,66  
Selo Digital Tipo Normal C: ALA29398-GUOI;



**Cartório Azevêdo Bastos**  
Av. Presidente Epitácio Pessoa - 1145  
Baixo dos Estados, João Pessoa - PB  
(83) 3244-5404 - [cartorio@azevedobastos.not.br](mailto:cartorio@azevedobastos.not.br)  
<https://azevedobastos.not.br>

Válber Azevêdo de M. Cavalcanti  
Titular



O presente documento digital foi conferido com o original e assinado digitalmente por Válber Azevêdo de Miranda Cavalcanti, em quarta-feira, 20 de janeiro de 2021 11:09:56 GMT-03:00, CNS: 06.870-0 - 1º OFÍCIO DE REGISTRO CIVIL DAS PESSOAS NATURAIS E TABELIONATO DE NOTAS/PB, nos termos da medida provisória N. 2.200-2 de 24 de agosto de 2001. Sua autenticidade deverá ser confirmada no endereço eletrônico [www.cenad.org.br/autenticidade](http://www.cenad.org.br/autenticidade). O presente documento digital pode ser convertido em papel por meio de autenticação no Tabelaionato de Notas. Provimto nº 100/2020 CNJ - artigo 22.



**CURSO DE GEOGRAFIA**  
Campus de Francisco Beltrão  
Reconhecido pela Portaria Ministerial n.º 297  
de 04-05-1987 publicado no Diário Oficial da  
União de 06-05-1987.

**UNIVERSIDADE ESTADUAL DO OESTE DO PARANÁ**  
Reconhecida pela Portaria - MEC, n.º 1784-A, de 23/12/94  
PRÓ-REITORIA DE GRADUAÇÃO  
DIVISÃO DE REGISTRO DE DIPLOMAS

Conforme Art. 48, caput, da Lei n.º 9394, de 20/12/96,  
Diploma registrado sob n.º 006075, no livro da Divisão n.º  
12, folha n.º 88, processo n.º 006518.  
Apostila(s) anotada(s), nesta data, no termo do registro.

Cascavel, 14 de junho de 2004.

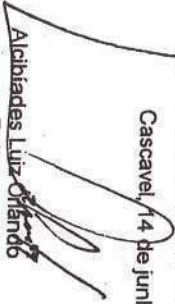
  
Alcibiades Luiz Offiano  
Reitor

**UNIVERSIDADE ESTADUAL DO OESTE DO PARANÁ**  
**CAMPUS DE FRANCISCO BELTRÃO**  
APOSTILA

O Diplomado concluiu em 25/02/2005 as disciplinas  
específicas da Modalidade de Licenciatura, obtendo o  
grau de Licenciado em Geografia.

Francisco Beltrão, 06 de março de 2005.

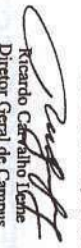
  
Ricardo Carvalho Leite  
Diretor Geral de Campus

**UNIVERSIDADE ESTADUAL DO OESTE DO PARANÁ**  
Reconhecida pela Portaria - MEC, n.º 1784-A, de 23/12/94  
PRÓ-REITORIA DE GRADUAÇÃO  
DIVISÃO DE REGISTRO DE DIPLOMAS

Conforme Art. 48, caput, da Lei n.º 9394, de 20/12/96,  
Habilitação/Modalidade registrada sob n.º 441, no livro  
próprio n.º 03, folha n.º 36, processo n.º 008296.  
Apostila(s) anotada(s), nesta data, no termo do registro.

Cascavel, 11 de maio de 2005.

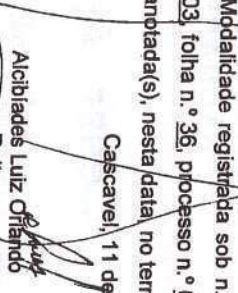
  
Alcibiades Luiz Offiano  
Reitor

Confira os dados do ato em: <https://selodigital.tjpb.jus.br> ou Consulte o Documento em: <https://azevedobastos.not.br/documento/116302001214678163971>



**CARTÓRIO**  
Autenticação Digital Código: 116302001214678163971-130  
Data: 20/01/2021 11:07:43  
Valor Total do Ato: R\$ 4,66  
Selo Digital Tipo Normal C: ALA29399-RPLQ;



**Cartório Azevedo Bastos**  
Av. Presidente Epitácio Pessoa - 1145  
Bairro dos Estados, João Pessoa - PB  
(83) 3244-5404 - cartorio@azevedobastos.not.br  
<https://azevedobastos.not.br>

  
Váber Azevedo de M. Cavalcanti  
Titular



www.cenad.br/autenticidade. O presente documento digital pode ser convertido em papel por meio de autenticação de Notas. Provedor: CNJ/2020/1001. O presente documento digital foi conferido com o original e assinado digitalmente nos termos da medida provisória da medida provisória N. 2.200-2 de 2001. O presente documento eletrônico foi conferido com o original e assinado digitalmente nos termos da medida provisória da medida provisória N. 2.200-2 de 2001. O presente documento eletrônico foi conferido com o original e assinado digitalmente nos termos da medida provisória da medida provisória N. 2.200-2 de 2001. O presente documento eletrônico foi conferido com o original e assinado digitalmente nos termos da medida provisória da medida provisória N. 2.200-2 de 2001. O presente documento eletrônico foi conferido com o original e assinado digitalmente nos termos da medida provisória da medida provisória N. 2.200-2 de 2001.

REPÚBLICA FEDERATIVA DO BRASIL  
ESTADO DA PARAÍBA  
CARTÓRIO AZEVEDO BASTOS  
FUNDADO EM 1888

PRIMEIRO REGISTRO CIVIL DE NASCIMENTO E ÓBITOS E PRIVATIVO DE CASAMENTOS, INTERDIÇÕES E TUTELAS DA COMARCA DE JOÃO PESSOA



Av. Epitácio Pessoa, 1145 Bairro dos Estados 58030-00, João Pessoa PB  
Tel.: (83) 3244-5404 / Fax: (83) 3244-5484  
<http://www.azevedobastos.not.br>  
E-mail: [cartorio@azevedobastos.not.br](mailto:cartorio@azevedobastos.not.br)



### DECLARAÇÃO DE SERVIÇO DE AUTENTICAÇÃO DIGITAL

O Bel. Válber Azevêdo de Miranda Cavalcanti, Oficial do Primeiro Registro Civil de Nascimentos e Óbitos e Privativo de Casamentos, Interdições e Tutelas com atribuição de autenticar e reconhecer firmas da Comarca de João Pessoa Capital do Estado da Paraíba, em virtude de Lei, etc...

DECLARO ainda que, para garantir transparência e segurança jurídica de todos os atos oriundos da atividade Notarial e Registral no Estado da Paraíba, foi instituído pela Lei nº 10.132, de 06 de novembro de 2013, a aplicação obrigatória de um Selo Digital de Fiscalização Extrajudicial em todos os atos de notas e registro, composto de um código único (por exemplo: Selo Digital: ABC12345-X1X2) e dessa forma, cada autenticação processada pela nossa Serventia pode ser verificada e confirmada tantas vezes quanto for necessário através do site do Tribunal de Justiça do Estado da Paraíba, endereço <https://corregedoria.tjpb.jus.br/selo-digital/>.

A autenticação digital do documento faz prova de que, na data e hora em que ela foi realizada, a empresa OMEGA SISTEMA DE ENSINO PARANAENSE LTDA tinha posse de um documento com as mesmas características que foram reproduzidas na cópia autenticada, sendo da empresa OMEGA SISTEMA DE ENSINO PARANAENSE LTDA a responsabilidade, única e exclusiva, pela idoneidade do documento apresentado a este Cartório.

Nesse sentido, declaro que a OMEGA SISTEMA DE ENSINO PARANAENSE LTDA assumiu, nos termos do artigo 8º, §1º, do Decreto nº 10.278/2020, que regulamentou o artigo 3º, inciso X, da Lei Federal nº 13.874/2019 e o artigo 2º-A da Lei Federal 12.682/2012, a responsabilidade pelo processo de digitalização dos documentos físicos, garantindo perante este Cartório e terceiros, a sua autoria e integridade.

De acordo com o disposto no artigo 2º-A, §7º, da Lei Federal nº 12.682/2012, o documento em anexo, identificado individualmente em cada Código de Autenticação Digital<sup>1</sup> ou na referida sequência, poderá ser reproduzido em papel ou em qualquer outro meio físico.

Esta DECLARAÇÃO foi emitida em 20/01/2021 13:20:10 (hora local) através do sistema de autenticação digital do Cartório Azevêdo Bastos, de acordo com o Art. 1º, 10º e seus §§ 1º e 2º da MP 2200/2001, como também, o documento eletrônico autenticado contendo o Certificado Digital do titular do Cartório Azevêdo Bastos, poderá ser solicitado diretamente a empresa OMEGA SISTEMA DE ENSINO PARANAENSE LTDA ou ao Cartório pelo endereço de e-mail [autentica@azevedobastos.not.br](mailto:autentica@azevedobastos.not.br) Para informações mais detalhadas deste ato, acesse o site <https://autdigital.azevedobastos.not.br> e informe o Código de Autenticação Digital

Esta Declaração é válida por tempo indeterminado e está disponível para consulta em nosso site.

<sup>1</sup>Código de Autenticação Digital: 116302001214678163971-1 a 116302001214678163971-177

<sup>2</sup>Legislações Vigentes: Lei Federal nº 8.935/94, Lei Federal nº 10.406/2002, Medida Provisória nº 2200/2001, Lei Federal nº 13.105/2015, Lei Estadual nº 8.721/2008, Lei Estadual nº 10.132/2013, Provimento CGJ N° 003/2014 e Provimento CNJ N° 100/2020.

O referido é verdade, dou fé.

#### CHAVE DIGITAL

00005b1d734fd94f057f2d69fe6bc05b5616c600a60ad822126be683658c9c4a6a880787c0cace2b46e1e1277e46e3d7829f6bda1d4707ac13fbb579421b986a1c9884d82761f8718077f56cee0c1da4



**CONTRATO PARTICULAR DE PRESTAÇÃO DE SERVIÇOS AUTÔNOMOS  
DE RESPONSABILIDADE TÉCNICA POR TEMPO INDETERMINADO**

**CONTRATANTE:** OMEGA SISTEMA DE ENSINO PARANAENSE LTDA, mantenedora da FACULDADE ALFA UMUARAMA, Credenciada pelo MEC, Portaria nº 1.390, de 14 de novembro de 2008, situada na Rua Desembargador Antonio Franco Ferreira da Costa, 3596, sala 04, Umuarama/PR, CEP 87.501-200, CNPJ: 10.718.171/0001-04, neste ato representado pelo Sócio/Administrador Sr. Dorival Marcos Rodrigues, brasileiro, solteiro, empresário, natural de Realeza/PR, portador da carteira de identidade civil RG nº 7.208.417-9/SSP-PR e CPF 006.909.699-61, residente e domiciliado na Rua Desembargador Antônio Franco Ferreira da Costa, 3596, fundos, Umuarama/PR, CEP 87.501-200.

**CONTRATADO (A):** Prof. Msc. Giovane Douglas Zanin, brasileiro, formado em Farmácia/Bioquímica, com pós-graduação em Formulações Farmacêuticas e Mestrado em Ciências Farmacêuticas, com registro no Conselho Regional de Farmácia - nº: 12066, RG: 6.486.300-2/SSP-PR e CPF: 018.352.269-90, residente na rua Minas Gerais, 2287, apto 1601, Bairro Centro - Cascavel/PR.

**CLÁUSULA PRIMEIRA – DO OBJETO:** objeto do presente contrato é a elaboração de questões inéditas objetivas, com cinco alternativas e uma única correta e questões discursivas relacionado à sua formação acadêmica para concursos realizados pela Faculdade Alfa Umuarama e a participação em bancas examinadoras de provas de títulos, práticas e provas de desempenho didático para os Concursos Públicos, Processos Seletivos e Vestibulares organizados pela contratante.

**CLÁUSULA SEGUNDA – DA REMUNERAÇÃO:** O valor contratual será convencionado entre as partes em cada serviço demandado, levando em consideração as peculiaridades de cada serviço.

**CLÁUSULA TERCEIRA – DA VIGÊNCIA:** O presente contrato é firmado por prazo indeterminado, passando a vigorar a partir da data da assinatura deste, que poderá ser rescindido mediante notificação a outra por escrito com prazo mínimo de 30 (trinta) dias de antecedência.

**CLÁUSULA QUARTA – DO REGIME JURÍDICO:** As partes declaram não haver entre si vínculo empregatício, tendo o (a) CONTRATADO (A) plena autonomia na prestação dos serviços, desde que prestados conforme as condições ora pactuadas.

**CLÁUSULA QUINTA – DO FORO DE ELEIÇÃO:** As partes elegem o foro da Comarca de Umuarama - PR, para qualquer demanda judicial relativa ao presente contrato, com exclusão de qualquer outro.

E por estarem justas e contratadas, na melhor forma de direito, as partes assinam o presente instrumento em 02 (duas) vias originais e de igual teor e forma, na presença das testemunhas que também o assinam, dando tudo por bom, firme e valioso.



OMEGA SISTEMA DE ENSINO PARANAENSE LTDA  
CONTRATANTE

  
TESTEMUNHA: Cleber César Gualberto  
RG nº 9.231.158/SSP-PR

Umuarama - PR, 16 de julho de 2018.



PROF. MSC. GIOVANE DOUGLAS ZANIN  
CONTRATADO(A)

  
TESTEMUNHA: Luciano H. Goulart Vieira  
RG: 13.458.089-5/SSP-PR

Rua Desembargador Antonio Franco Ferreira da Costa, 3596 - Umuarama - PR  
Fone: (44) 99131-3233 - CNPJ: 10.718.171/0001-04  
<http://concursos.alfaumuarama.edu.br> - [concursos@alfaumuarama.edu.br](mailto:concursos@alfaumuarama.edu.br)

Confira os dados do ato em: <https://selodigital.tjpb.jus.br> ou Consulte o Documento em: <https://azevedobastos.not.br/documento/116302001214678163971>



**CARTÓRIO**  
Autenticação Digital Código: 116302001214678163971-131  
Data: 20/01/2021 11:07:43  
Valor Total do Ato: R\$ 4,66  
Selo Digital Tipo Normal C: ALA29400-1AVC;



**Cartório Azevêdo Bastos**  
Av. Presidente Epitácio Pessoa - 1145  
Bairro dos Estados, João Pessoa - PB  
(83) 3244-5404 - [cartorio@azevedobastos.not.br](mailto:cartorio@azevedobastos.not.br)  
<https://azevedobastos.not.br>

  
Valber Azevêdo de M. Cavalcanti  
Tuluar



O presente documento digital foi conferido com o original e assinado digitalmente por Valber Azevêdo de Miranda Cavalcanti, em quarta-feira, 20 de janeiro de 2021 11:09:56 GMT-03:00, CNS: 06.870-0 - 1º OFÍCIO DE REGISTRO CIVIL DAS PESSOAS NATURAIS E TABELIONATO DE NOTAS/PB, nos termos da medida provisória N. 2.200-2 de 24 de agosto de 2001. Sua autenticidade deverá ser confirmada no endereço eletrônico [www.cenad.org.br/autenticidade](http://www.cenad.org.br/autenticidade). O presente documento digital pode ser convertido em papel por meio de autenticação no Tabelionato de Notas. Provimto nº 100/2020 CNJ - artigo 22.

## CURRICULUM - FORMAÇÃO DOCENTE

### DADOS PESSOAIS:

Nome: Giovane Douglas Zanin  
Endereço : Rua Minas Gerais, 2287, apto 1601, Bairro Centro  
Cidade: Cascavel/PR.

### FORMAÇÃO ACADÊMICA/TITULAÇÃO:

Graduação: Farmácia e Bioquímica  
Instituição: Pontifícia Universidade Católica do Paraná - PUCPR  
Ano de conclusão: 1999

Especialização: Formulações Farmacêutica  
Instituição: UNIPAR - Universidade Paranaense  
Ano de conclusão: 2002

Mestrado: Ciências Farmacêuticas  
Instituição: UNIOESTE - Universidade Estadual do Oeste do Paraná  
Ano de conclusão: 2014

### ATUAÇÃO PROFISSIONAL:

Órgão: FACULDADE ALFA UMUARAMA  
Profissão/Função: Professor/Elaborador de provas  
Período: 2018 - atualmente

Órgão: Centro Universitário FAG  
Profissão/Função: Professor  
Período: 2009 - atualmente

Declaro que faço parte da equipe técnica de Concursos da Faculdade Alfa Umuarama, desde 16 de julho de 2018, responsabilizando-me pelas informações prestadas nesse currículo.

Umuarama/PR, 16 de julho de 2018.

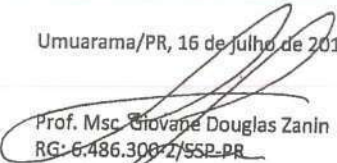
  
Prof. Msc. Giovane Douglas Zanin  
RG: 6.486.308-2/SSP-PR  
CPF: 018.352.269-90

Rua Desembargador Antonio Franco Ferreira da Costa, 3596 - Umuarama - PR  
Fone: (44) 99131-3233 - CNPJ: 10.718.171/0001-04  
<http://concursos.alfamuarama.edu.br> - [concursos@alfamuarama.edu.br](mailto:concursos@alfamuarama.edu.br)

O presente documento digital foi conferido com o original e assinado digitalmente por Válber Azevêdo de Miranda Cavalcanti, em quarta-feira, 20 de janeiro de 2021 11:09:56 GMT-03:00, CNS: 06.870-0 - 1º OFÍCIO DE REGISTRO CIVIL DAS PESSOAS NATURAIS E TABELIONATO DE NOTAS/PB, nos termos da medida provisória N. 2.200-2 de 24 de agosto de 2001. Sua autenticidade deverá ser confirmada no endereço eletrônico [www.cenad.org.br/autenticidade](http://www.cenad.org.br/autenticidade). O presente documento digital pode ser convertido em papel por meio de autenticação no Tabelionato de Notas. Provimento nº 100/2020 CNJ - artigo 22.

Confira os dados do ato em: <https://selodigital.tjpb.jus.br> ou Consulte o Documento em: <https://azevedobastos.not.br/documento/116302001214878163971>



**CARTÓRIO**  
Autenticação Digital Código: 116302001214878163971-132  
Data: 20/01/2021 11:07:44  
Valor Total do Ato: R\$ 4,66  
Selo Digital Tipo Normal C: ALA29401-JU3H;



CNJ: 06.870-0

**Cartório Azevêdo Bastos**  
Av. Presidente Epitácio Pessoa - 1145  
Bairro dos Estados, João Pessoa - PB  
(83) 3244-5404 - [cartorio@azevedobastos.not.br](mailto:cartorio@azevedobastos.not.br)  
<https://azevedobastos.not.br>

  
Válber Azevêdo de M. Cavalcanti  
Titular



TJPB



**UNIVERSIDADE ESTADUAL DO OESTE DO PARANÁ**  
**CAMPUS DE CASCAVEL**



**unioeste**

Reconhecimento pela Portaria nº 601, de 09/07/2013, publicada no Diário Oficial da União de 10/07/2013

O Reitor da Universidade Estadual do Oeste do Paraná, no uso de suas atribuições e tendo em vista a conclusão do Programa de Pós-Graduação *Stricto Sensu* em Ciências Farmacêuticas – Nível de Mestrado, Área de Concentração: Ciências Farmacêuticas, em 26 de setembro de 2014, confere o grau de

**MESTRE EM CIÊNCIAS FARMACÊUTICAS a**

**Giovane Douglas Zanin,**

de nacionalidade brasileira, natural do Estado do Paraná, nascido a 16 de fevereiro de 1976, R.G. nº 6.486.300-2 - PR, e outorga-lhe o presente Diploma, com os direitos e prerrogativas concedidas pela legislação vigente.

Cascavel, PR, 07 de dezembro de 2015.

  
Paulo Sérgio Wolff  
Reitor

TJPB



O presente documento digital foi conferido com o original e assinado digitalmente por Válber Azevêdo de Miranda Cavalcanti, em quarta-feira, 20 de janeiro de 2021 11:09:56 GMT-03:00, CNS: 06.870-0 - 1º OFÍCIO DE REGISTRO CIVIL DAS PESSOAS NATURAIS E TABELIONATO DE NOTAS/JPB, nos termos da medida provisória N. 2.200-2 de 24 de agosto de 2001. Sua autenticidade deverá ser confirmada no endereço eletrônico [www.cenad.org.br/autenticidade](http://www.cenad.org.br/autenticidade). O presente documento digital pode ser convertido em papel por meio de autenticação no Tabelionato de Notas. Provimto nº 100/2020 CNJ - artigo 22.

P.M.R.O.  
454  
888

Confira os dados do ato em: <https://selodigital.tjpb.jus.br> ou Consulte o Documento em: <https://azevedobastos.not.br/documento/116302001214678163971>



CARTÓRIO

Autenticação Digital Código: 116302001214678163971-133  
Data: 20/01/2021 11:07:44  
Valor Total do Ato: R\$ 4,66  
Selo Digital Tipo Normal C: ALA29402-XPOY;



CNJ: 06.870-0

**Cartório Azevêdo Bastos**  
Av. Presidente Epitácio Pessoa - 1145  
Bairro dos Estado, João Pessoa - PB  
(83) 3244-5404 - [cartorio@azevedobastos.not.br](mailto:cartorio@azevedobastos.not.br)  
<https://azevedobastos.not.br>

  
Válber Azevêdo de M. Cavalcanti  
Titular

P. M. R. B. I.  
FL 455  
bott



**UNIVERSIDADE ESTADUAL DO OESTE DO PARANÁ**  
Reconhecida pela Portaria Ministerial n.º 1784-A, de 23/12/1994,  
publicada no Diário Oficial da União de 28/12/1994,  
REITORIA/PRO-REITORIA DE GRADUAÇÃO  
DIRETORIA DE REGISTRO DE DIPLOMAS

Diploma registrado sob n.º 1844, no livro n.º 03, folha  
n.º 79, processo n.º M1841, conforme art. 48, caput, da  
Lei n.º 9.394, de 20/12/1996.

Cascavel, PR, 09 de dezembro de 2015.

Eliani Faria Porto Borges  
Pro-Reitora de Graduação  
Portaria nº 1240/2012-GRG

Nº 015072

Confira os dados do ato em: <https://seidigital.tjpb.jus.br> ou Consulte o Documento em: <https://azevedobastos.not.br/documento/116302001214678163971>



**CARTÓRIO**  
Autenticação Digital Código: 116302001214678163971-134  
Data: 20/01/2021 11:07:44  
Valor Total do Ato: R\$ 4,66  
Selo Digital Tipo Normal C: ALA29403-CGGE;



**Cartório Azevêdo Bastos**  
Av. Presidente Epitácio Pessoa - 1145  
Bairro dos Estados, João Pessoa - PB  
(83) 3244-5404 - [cartorio@azevedobastos.not.br](mailto:cartorio@azevedobastos.not.br)  
<https://azevedobastos.not.br>

Váber Azevêdo de M. Cavalcanti  
Titular



O presente documento digital foi conferido com o original e assinado digitalmente por Váber Azevêdo de Miranda Cavalcanti, em quarta-feira, 20 de janeiro de 2021 11:09:56 GMT-03:00, CNS: 06.870-0 - 1º OFÍCIO DE REGISTRO CIVIL DAS PESSOAS NATURAIS E TABELIONATO VOT. B, nos termos da medida provisória N. 2.200-2 de 24 de maio de 2001. Sua autenticidade deverá ser confirmada no endereço eletrônico [www.cenad.org.br/autenticidade](http://www.cenad.org.br/autenticidade). O presente documento digital pode ser convertido em papel por meio de autenticação no Tabelaionato de Notas. Proveniente de Notas. Provenimento nº 100/2020 CNJ - artigo 22.



**UNIVERSIDADE PARAENSE - UNIPAR**  
 Reconhecida pela Portaria - MEC, n.º 1586, de 09/11/1993, publicada no D.O.U. de 10/11/1993.  
 Mantenedora: ASSOCIAÇÃO PARAENSE DE ENSINO E CULTURA - APEC.

# CERTIFICADO

A **UNIVERSIDADE PARAENSE - UNIPAR**, confere o presente Certificado a  
**GIOVANE DOUGLAS ZANIN**

pela conclusão do **CURSO DE PÓS-GRADUAÇÃO/ESPECIALIZAÇÃO, PRESENCIAL, EM FORMULAÇÕES FARMACÊUTICAS - TURMA I**, realizado no período de 10 de agosto de 2001 a 08 de junho de 2002, em conformidade com a Resolução CES/CNE n.º 1 de 03/04/2001.

Umuarama, 10 de julho de 2003.

*[Handwritten signature]*  
 Titular

*[Handwritten signature]*  
 Dr.º CÂNDIDO GARCIA  
 - Reitor -



Confira os dados do ato em: <https://selodigital.tjpb.jus.br> ou Consulte o Documento em: <https://azevedobastos.not.br/documento/116302001214678163971>



**CARTÓRIO**  
 Autenticação Digital Código: 116302001214678163971-135  
 Data: 20/01/2021 11:07:44  
 Valor Total do Ato: R\$ 4,66  
 Selo Digital Tipo Normal C: ALA29404-WM5G;



**Cartório Azevêdo Bastos**  
 Av. Presidente Epitácio Pessoa - 1145  
 Bairro dos Estados, João Pessoa - PB  
 (83) 3244-2404 - cartorio@azevedobastos.not.br  
<https://azevedobastos.not.br>

Válber Azevêdo de M. Cavalcanti  
 Titular



O presente documento digital foi conferido com o original e assinado digitalmente por Válber Azevêdo de Miranda Cavalcanti, em quarta-feira, 20 de janeiro de 2021 11:09:56 GMT-03:00, CNS: 06.870-0 - 1º OFÍCIO DE REGISTRO CIVIL DAS PESSOAS NATURAIS E TABELIONATO DE NOTAS/PB, nos termos da medida provisória N. 2.200-2 de 24 de agosto de 2001. Sua autenticidade deverá ser confirmada no endereço eletrônico [www.cenad.org.br/autenticidade](http://www.cenad.org.br/autenticidade). O presente documento digital pode ser convertido em papel por meio de autenticação no Tabelionato de Notas. Provimto n.º 100/2020 CNJ - artigo 22.



# - HISTÓRICO ESCOLAR -

**CURSO DE PÓS-GRADUAÇÃO ESPECIALIZAÇÃO, PRESENCIAL,  
EM FORMULAÇÕES FARMACÊUTICAS - TURMA I**

ÁREA: CIÊNCIAS DA SAÚDE

DISCIPLINAS	PROFESSORES	TITULAÇÃO	CARGA HORÁRIA	NOTA OBTIDA
METODOLOGIA DA PESQUISA	SILVIO ANTONIO COLOGNESE	DOCTOR	30	9,0
REBENEFICARIA FARMACÊUTICA	ROSALINA SUMIE ONIMARU	MESTRE	12	10,0
FÁRMACOS	ROSALINA SUMIE ONIMARU	MESTRE	12	10,0
LEGISLAÇÃO, GERENCIAMENTO, MONTAGEM E MARKETING FARMACÊUTICO	VANDA REIS TOTH	DOCTORA	24	7,0
FARMACOCINÉTICA	CARMEN MARIA DONADUZZI	DOCTORA	12	9,0
PELE, ANEXOS E VIAS DE ADMINISTRAÇÃO	MONICA MARUNO	MESTRE	12	7,0
DESENVOLVIMENTO DE FORMULAÇÕES	OSWALDO ALBUQUERQUE CAVALCANTI	DOCTOR	48	7,0
FARMACOTÉCNICA DE SEMI SÓLIDOS	ANGELA DE GÓES LARA CARDOSO	ESPECIALISTA	24	10,0
FARMACOTÉCNICA DE SÓLIDOS	CARMEN MARIA DONADUZZI	DOCTOR	24	7,0
FARMACOTÉCNICA DE LÍQUIDOS	CARMEN MARIA DONADUZZI	DOCTOR	24	7,0
COMP PARA FARMÁCIA DE MANIPULAÇÃO	LUIS ARMANDO ERTHAL	ESPECIALISTA	36	9,0
CONTROLE DE QUALIDADE FÍSICO-QUÍMICO	NELSON FERREIRA CLARO JUNIOR	DOCTOR	32	10,0
CONTROLE DE QUALIDADE MICROBIOLÓGICO	CARMEN MARIA DONADUZZI	DOCTOR	12	7,0
COSMETOLOGIA	VANDA REIS TOTH	DOCTORA	48	9,0
METODOLOGIA DO ENSINO SUPERIOR	ELIANA MARIA MAGNANI	MESTRE	30	8,0
MONOGRAFIA: CONTROLE DE QUALIDADE FÍSICO-QUÍMICO DE MATÉRIAS-PRIMAS EM FARMÁCIAS COM MANIPULAÇÃO E MEDICAMENTOS SEGUNDO A RESOLUÇÃO DE DIRETORIA DE COLÉGIADO - DEC 35/00				

<b>CARGA HORÁRIA TOTAL</b>	380
<b>MÉDIA FINAL</b>	8,4

Período de Realização: 10 de agosto de 2001 a 08 de junho de 2002

Percentual de Freqüência: 100%

O CRITÉRIO DE AVALIAÇÃO ADOPTADO CONSTITUI-SE DE PROVAS SUBJETIVAS E OBJETIVAS E DE TRABALHOS DE PESQUISA BIBLIOGRÁFICA E DE CAMPO.

CURSO APROVADO PELA RESOLUÇÃO UNIPAR N.º 12/00

REGISTRO n.º 009

LIVRO n.º 081

Vanderlei Sérgio Santello  
Secretário

Confira os dados do ato em: <https://selodigital.tjpb.jus.br> ou Consulte o Documento em: <https://azevedobastos.not.br/documento/116302001214678163971>



**CARTÓRIO**  
Autenticação Digital Código: 116302001214678163971-136  
Data: 20/01/2021 11:07:44  
Valor Total do Ato: R\$ 4,66  
Selo Digital Tipo Normal C: ALA29405-RY3A;



**Cartório Azevêdo Bastos**  
Av. Presidente Epitácio Pessoa - 1145  
Bairro dos Estados, João Pessoa - PB  
(83) 3244-5404 - cartorio@azevedobastos.not.br  
<https://azevedobastos.not.br>

Válber Azevêdo de M. Cavalcanti  
Titular

TJPB



O presente documento digital foi conferido com o original e assinado digitalmente por Válber Azevêdo de Miranda Cavalcanti, em quarta-feira, 20 de janeiro de 2021 11:09:56 GMT-03:00, CNS: 06.870-0 - 1º OFÍCIO DE REGISTRO CIVIL DAS PESSOAS NATURAIS E TABELIONATO NOTAS nos termos da medida provisória N. 2.200-2 de 24 de agosto de 2001. Sua autenticidade deverá ser confirmada no endereço eletrônico [www.cenad.org.br/autenticidade](http://www.cenad.org.br/autenticidade). O presente documento digital pode ser convertido em papel por meio de autenticação no Tabelaionato de Notas. Provimento nº 100/2020 CNJ - artigo 22.

Confira os dados do ato em: <https://selodigital.tjpb.us.br> ou Consulte o Documento em: <https://azevedobastos.not.br/documento/116302001214678163971>



**CARTÓRIO**  
Autenticação Digital Código: 116302001214678163971-137  
Data: 20/01/2021 11:07:44  
Valor Total do Ato: R\$ 4,66  
Selo Digital Tipo Normal C: ALA29406-IMYT;



**Cartório Azevêdo Bastos**  
Av. Presidente Epitácio Pessoa - 1145  
Bairro dos Estados, João Pessoa - PB  
(83) 3244-5404 - cartorio@azevedobastos.not.br  
<https://azevedobastos.not.br>

Válber Azevêdo de M. Cavalcanti  
Titular

TJPB



*Angelo*  
*mill*

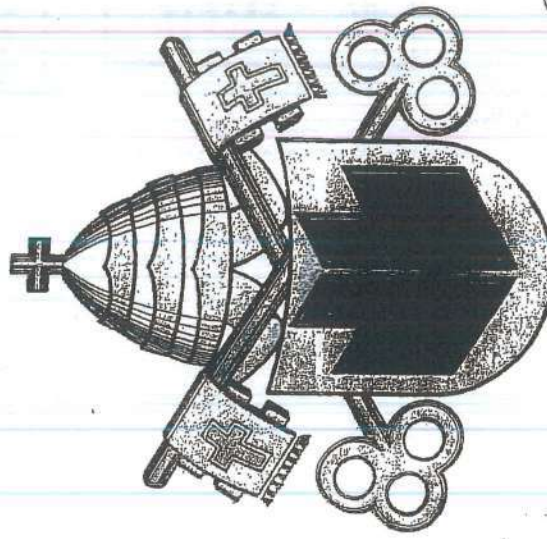

O Reitor da Pontifícia Universidade Católica do Paraná, no uso de suas atribuições e tendo em vista a conclusão do Curso de FARMÁCIA, em 19 de fevereiro de 1999, confere o título de FARMACÊUTICO a

*Giovane Douglas Zanin*

brasileiro, natural do Estado do Paraná, nascido em 16 de fevereiro de 1976, portador da Carteira de Identidade n.º 6.486.300-2, expedida pelo Instituto de Identificação do Paraná, outorgando-lhe o presente diploma, a fim de que possa gozar de todos os direitos e prerrogativas legais.

Curitiba, 19 de fevereiro de 1999.

*Preschneider*  
Reitor  
Pró-Reitor Acadêmico



*Giovane Douglas Zanin*  
Diplomado



O presente documento digital foi conferido com o original e assinado digitalmente por Válber Azevêdo de Miranda Cavalcanti, em quarta-feira, 20 de janeiro de 2021 11:09:56 GMT-03:00, CNS: 06.870-0 - 1º OFÍCIO DE REGISTRO CIVIL DAS PESSOAS NATURAIS E TABELIONATO DE NOTAS/PB, nos termos da medida provisória N. 2.200-2 de 24 de agosto de 2001. Sua autenticidade deverá ser confirmada no endereço eletrônico [www.cenad.org.br/autenticidade](http://www.cenad.org.br/autenticidade). O presente documento digital pode ser convertido em papel por meio de autenticação no Tabelionato de Notas. Provimento nº 100/2020 CNJ - artigo 22.

459  
boto

MINISTÉRIO DA EDUCAÇÃO  
FUNDAÇÃO UNIVERSIDADE FEDERAL DO PARANÁ  
Pró-Reitoria Acadêmica  
Diretoria de Admissão e Controle Acadêmico  
Setor de Emissão e Registro de Diplomas  
Registrado sob o n.º **500** ao  
do Livro n.º **26**  
Curitiba, 19 de fevereiro de 1999.  
*Stelio*  
Chefe do S.M.R.D.

Curso de FARMÁCIA, reconhecido pela Portaria Ministerial Nº 898/91, Publicada no D.O.U. de 29/04/1991.

CLEMENTE IVO JULIATTO  
REITOR  
SÉRGIO RICARDO SCHNEIDER  
PRO-REITOR ACADÊMICO

SERVIÇO PÚBLICO FEDERAL  
Instituto de Trabalho - Conselho Federal de Farmácia  
CONSELHO RESOLUÇÃO Nº 88/91 - CEFARF  
INSCREVEU-SE NO QUADRO DE FARMACÊUTICO  
**23.630**

MINISTÉRIO DA EDUCAÇÃO  
FUNDAÇÃO UNIVERSIDADE FEDERAL DO PARANÁ  
Gabinete do Reitor - Divisão de Registro Geral  
Por delegação de competência do D.A.U., Portaria nº 71, de 21/07/71, Portaria da SFSU, nº 30, de 23/05/79, e nos termos da Portaria Ministerial nº 736, de 21/10/77, Diploma registrado sob nº **50703** no Livro **89** Fls. **110** Proc. **14872799-81**  
Curitiba, 19 de 02 de 1999  
*Erivaldo*  
Erivaldo Ferreira Taveira  
Diretor da Divisão de Registro Geral  
Por subdelegação de competência, de acordo com o art. 6º do Decreto nº 83.937/79 e nos termos da Portaria nº 2.872/98, da Vice-Reitora da UFPR.

**APOSTILA**  
O (a) portador (a) do presente diploma, cumpre também as disciplinas referentes às Habilitações de Farmacêutico Industrial, e Farmacêutico Bioquímico, opções: Alimentos e Análises Clínicas e Toxicológicas, sendo-lhe imposto o grau em 25 de março de 2000.  
Curitiba, 25 de março de 2000.  
*Erivaldo*  
PROF. ERIVALDO FERREIRA TAVEIRA  
Diretor da Divisão de Registro Geral

MINISTÉRIO DA EDUCAÇÃO  
FUNDAÇÃO UNIVERSIDADE FEDERAL DO PARANÁ  
Gabinete do Reitor - Divisão de Registro Geral  
APOSTILA(S) AVERBADA(S), NESTA DATA, NO LIVRO PRÓPRIO DE REGISTRO.  
Curitiba, 30 de outubro de 2000  
*Erivaldo*  
Erivaldo Ferreira Taveira  
Diretor da Divisão de Registro Geral

Confira os dados do ato em: <https://selodigital.tjpb.jus.br> ou Consulte o Documento em: <https://azevedobastos.not.br/documento/116302001214678163971>



**CARTÓRIO**  
Autenticação Digital Código: 116302001214678163971-138  
Data: 20/01/2021 11:07:44  
Valor Total do Ato: R\$ 4,66  
Selo Digital Tipo Normal C: ALA29407-QYLA;



**Cartório Azevêdo Bastos**  
Av. Presidente Epitácio Pessoa - 1145  
Bairro dos Estados, João Pessoa - PB  
(83) 3244-5404 - cartorio@azevedobastos.not.br  
<https://azevedobastos.not.br>

Válber Azevêdo de M. Cavalcanti  
Titular

TJPB



O presente documento digital foi conferido com o original e assinado digitalmente por Válber Azevêdo de Miranda Cavalcanti, em quarta-feira, 20 de janeiro de 2021 11:09:56 GMT-03:00, CNS: 06.870-0 - 1º OFÍCIO DE REGISTRO CIVIL DAS PESSOAS NATURAIS E TABELIONATO NOTAS nos termos da medida provisória N. 2.200-2 de 24 de agosto de 2001. Sua autenticidade deverá ser confirmada no endereço eletrônico [www.cenad.org.br/autenticidade](http://www.cenad.org.br/autenticidade). O presente documento digital pode ser convertido em papel por meio de autenticação no Tabelaionato de Notas. Provimento nº 100/2020 CNJ - artigo 22.



**CONSELHO REGIONAL DE FARMÁCIA**  
**IDENTIDADE PROFISSIONAL DE FARMACÊUTICO**

Inscrição nº -12066- Em 27, 08 99  
Portador: GIOVANE DOUGLAS ZANIN  
Filha(o) Odeniro Zanin e  
Joana Zanin  
Data Naso, 16, 02, 76 Nacionalidade Brasileira  
Naturalidade Cascavel/PR  
Diplomado pela Pontificia Universidade  
Catolica do Parana Em 19, 02, 99  
Fator Rh \*\* Gr. Sangüíneo \*\*

A presente Cédula é válida como prova de Identidade, para quaisquer efeitos, de acordo com art. 1º da Lei nº 6.206/75



Polígono Direção

Local e data da Expedição Ctba, 26/janeiro/2001  
Assinatura do Regional [Signature]  
Presidente do Regional [Signature]



R.G. nº SSP/PR  
6486300 2  
C.P.F./M.F. nº 01835226990  
Título de Eleitor nº 36202480655  
Zona 068  
Sec. 0112  
Certificado Militar nº 859347 0

Confira os dados do ato em: <https://selodigital.tjpb.jus.br> ou Consulte o Documento em: <https://azevedobastos.not.br/documento/116302001214678163971>



**CARTÓRIO**  
Autenticação Digital Código: 116302001214678163971-139  
Data: 20/01/2021 11:07:44  
Valor Total do Ato: R\$ 4,88  
Selo Digital Tipo Normal C: ALA29408-DCHQ;



**Cartório Azevêdo Bastos**  
Av. Presidente Epitácio Pessoa - 1145  
Bairro dos Estados, João Pessoa - PB  
(83) 3244-5404 - cartorio@azevedobastos.not.br  
<https://azevedobastos.not.br>

[Signature]  
Válber Azevêdo de M. Cavalcanti  
Titular

TJPB



O presente documento digital foi conferido com o original e assinado digitalmente por Válber Azevêdo de Miranda Cavalcanti, em quarta-feira, 20 de janeiro de 2021 11:09:56 GMT-03:00, CNS: 06.870-0 - 1º OFÍCIO DE REGISTRO CIVIL DAS PESSOAS NATURAIS E TABELIONATO DE NOTAS/PB, nos termos da medida provisória N. 2.200-2 de 24 de agosto de 2001. Sua autenticidade deverá ser confirmada no endereço eletrônico [www.cenad.org.br/autenticidade](http://www.cenad.org.br/autenticidade). O presente documento digital pode ser convertido em papel por meio de autenticação no Tabelionato de Notas. Provedor nº 100/2020 CNJ - artigo 22.

REPÚBLICA FEDERATIVA DO BRASIL  
ESTADO DA PARAÍBA  
CARTÓRIO AZEVEDO BASTOS  
FUNDADO EM 1888  
PRIMEIRO REGISTRO CIVIL DE NASCIMENTO E ÓBITOS E PRIVATIVO DE CASAMENTOS, INTERDIÇÕES E TUTELAS DA COMARCA DE JOÃO PESSOA



Av. Eptácio Pessoa, 1145 Bairro dos Estados 58030-00, João Pessoa PB  
Tel.: (83) 3244-5404 / Fax: (83) 3244-5484  
<http://www.azevedobastos.not.br>  
E-mail: [cartorio@azevedobastos.not.br](mailto:cartorio@azevedobastos.not.br)



### DECLARAÇÃO DE SERVIÇO DE AUTENTICAÇÃO DIGITAL

O Bel. Válber Azevêdo de Miranda Cavalcanti, Oficial do Primeiro Registro Civil de Nascimentos e Óbitos e Privativo de Casamentos, Interdições e Tutelas com atribuição de autenticar e reconhecer firmas da Comarca de João Pessoa Capital do Estado da Paraíba, em virtude de Lei, etc...

DECLARO ainda que, para garantir transparência e segurança jurídica de todos os atos oriundos da atividade Notarial e Registral no Estado da Paraíba, foi instituído pela Lei nº 10.132, de 06 de novembro de 2013, a aplicação obrigatória de um Selo Digital de Fiscalização Extrajudicial em todos os atos de notas e registro, composto de um código único (por exemplo: Selo Digital: ABC12345-X1X2) e dessa forma, cada autenticação processada pela nossa Serventia pode ser verificada e confirmada tantas vezes quanto for necessário através do site do Tribunal de Justiça do Estado da Paraíba, endereço <https://corregedoria.tjpb.jus.br/selo-digital/>.

A autenticação digital do documento faz prova de que, na data e hora em que ela foi realizada, a empresa OMEGA SISTEMA DE ENSINO PARANAENSE LTDA tinha posse de um documento com as mesmas características que foram reproduzidas na cópia autenticada, sendo da empresa OMEGA SISTEMA DE ENSINO PARANAENSE LTDA a responsabilidade, única e exclusiva, pela idoneidade do documento apresentado a este Cartório.

Nesse sentido, declaro que a OMEGA SISTEMA DE ENSINO PARANAENSE LTDA assumiu, nos termos do artigo 8º, §1º, do Decreto nº 10.278/2020, que regulamentou o artigo 3º, inciso X, da Lei Federal nº 13.874/2019 e o artigo 2º-A da Lei Federal 12.682/2012, a responsabilidade pelo processo de digitalização dos documentos físicos, garantindo perante este Cartório e terceiros, a sua autoria e integridade.

De acordo com o disposto no artigo 2º-A, §7º, da Lei Federal nº 12.682/2012, o documento em anexo, identificado individualmente em cada Código de Autenticação Digital<sup>1</sup> ou na referida sequência, poderá ser reproduzido em papel ou em qualquer outro meio físico.

Esta DECLARAÇÃO foi emitida em **20/01/2021 13:20:10 (hora local)** através do sistema de autenticação digital do Cartório Azevedo Bastos, de acordo com o Art. 1º, 10º e seus §§ 1º e 2º da MP 2200/2001, como também, o documento eletrônico autenticado contendo o Certificado Digital do titular do Cartório Azevedo Bastos, poderá ser solicitado diretamente a empresa OMEGA SISTEMA DE ENSINO PARANAENSE LTDA ou ao Cartório pelo endereço de e-mail [autentica@azevedobastos.not.br](mailto:autentica@azevedobastos.not.br) Para informações mais detalhadas deste ato, acesse o site <https://autdigital.azevedobastos.not.br> e informe o Código de Autenticação Digital

Esta Declaração é válida por **tempo indeterminado** e está disponível para consulta em nosso site.

<sup>1</sup>Código de Autenticação Digital: 116302001214678163971-1 a 116302001214678163971-177

<sup>2</sup>Legislações Vigentes: Lei Federal nº 8.935/94, Lei Federal nº 10.406/2002, Medida Provisória nº 2200/2001, Lei Federal nº 13.105/2015, Lei Estadual nº 8.721/2008, Lei Estadual nº 10.132/2013, Provimento CGJ N° 003/2014 e Provimento CNJ N° 100/2020.

O referido é verdade, dou fé.

#### CHAVE DIGITAL

00005b1d734fd94f057f2d69fe6bc05b5616c600a60ad822126be683658c9c4a6a880787c0cace2b46e1e1277e46e3d7829f6bda1d4707ac13fbb579421b986a1c9884d82781f8718077f56cee0c1da4

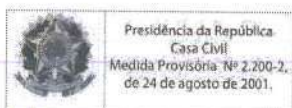

**CONTRATO PARTICULAR DE PRESTAÇÃO DE SERVIÇOS AUTÔNOMOS  
DE RESPONSABILIDADE TÉCNICA POR TEMPO INDETERMINADO**

**CONTRATANTE:** OMEGA SISTEMA DE ENSINO PARANAENSE LTDA, mantenedora da FACULDADE ALFA UMUARAMA, Credenciada pelo MEC, Portaria nº 1.390, de 14 de novembro de 2008, situada na Rua Desembargador Antonio Franco Ferreira da Costa, 3596, sala 04, Umuarama/PR, CEP 87.501-200, CNPJ: 10.718.171/0001-04, neste ato representado pelo Sócio/Administrador Sr. Dorival Marcos Rodrigues, brasileiro, solteiro, empresário, natural de Realeza/PR, portador da carteira de identidade civil RG RG n.º 7.208.417-9/SSP-PR e CPF 006.909.699-61, residente e domiciliado na Desembargador Antônio Franco Ferreira da Costa, 3596, fundos, Umuarama/PR, CEP 87.501-200.

**CONTRATADO (A):** Profª. Msc. Juliana de Andrade Vilas Boas, brasileira, psicóloga, formada em Psicologia, com Especialização em Filosofia e mestrado em Comunicação e Linguagens, portadora do RG 6.667.369-3/SSP-PR e CPF 027.136.499-86, com endereço na Rua Alexandre de Gusmão, n.º933, Bairro Tropical, CEP 95.819-530, Cascavel/PR.

**CLÁUSULA PRIMEIRA – DO OBJETO:** objeto do presente contrato é a elaboração de questões inéditas objetivas, com cinco alternativas e uma única correta e questões discursivas relacionado à sua formação acadêmica para concursos realizados pela Faculdade Alfa Umuarama e a participação em bancas examinadoras de provas de títulos, práticas e provas de desempenho didático para os Concursos Públicos, Processos Seletivos e Vestibulares organizados pela contratante.

**CLÁUSULA SEGUNDA – DA REMUNERAÇÃO:** O valor contratual será convencionado entre as partes em cada serviço demandado, levando em consideração as peculiaridades de cada serviço.

**CLÁUSULA TERCEIRA – DA VIGÊNCIA:** O presente contrato é firmado por prazo indeterminado, passando a vigorar a partir da data da assinatura deste, que poderá ser rescindido mediante notificação a outra por escrito com prazo mínimo de 30 (trinta) dias de antecedência.

**CLÁUSULA QUARTA – DO REGIME JURÍDICO:** As partes declaram não haver entre si vínculo empregatício, tendo o (a) **CONTRATADO (A)** plena autonomia na prestação dos serviços, desde que prestados conforme as condições ora pactuadas.

**CLÁUSULA QUINTA – DO FORO DE ELEIÇÃO:** As partes elegem o foro da Comarca de Umuarama - PR, para qualquer demanda judicial relativa ao presente contrato, com exclusão de qualquer outro.

E por estarem justas e contratadas, na melhor forma de direito, as partes assinam o presente instrumento em 02 (duas) vias originais e de igual teor e forma, na presença das testemunhas que também o assinam, dando tudo por bom, firme e valioso.

  
OMEGA SISTEMA DE ENSINO PARANAENSE LTDA  
CONTRATANTE

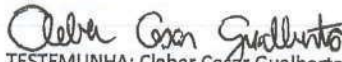
  
TESTEMUNHA: Cleber Cesar Gualberto  
RG nº 9.231.158/SSP-PR

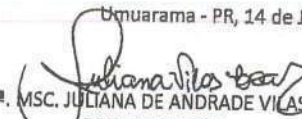
Umuarama - PR, 14 de Janeiro 2019.  
  
PROFª. MSC. JULIANA DE ANDRADE VILAS BOAS  
CONTRATADO(A)

  
TESTEMUNHA: Luciano Henrique Goulart Vieira  
RG: 13.458.089-5/SSP-PR

Rua Desembargador Antonio Franco Ferreira da Costa, 3596 - Umuarama - PR  
Fone: (44) 99131-3233 - CNPJ: 10.718.171/0001-04  
<http://concursos.alfaumuarama.edu.br> - [concursos@alfaumuarama.edu.br](mailto:concursos@alfaumuarama.edu.br)

Confira os dados do ato em: <https://eodigital.tjpb.jus.br> ou Consulte o Documento em: <https://azevedobastos.not.br/documento/116302001214678163971>



**CARTÓRIO**  
Autenticação Digital Código: 116302001214678163971-140  
Data: 20/01/2021 11:07:44  
Valor Total do Ato: R\$ 4,66  
Selo Digital Tipo Normal C: ALA29409-H13M;



**Cartório Azevêdo Bastos**  
Av. Presidente Epitácio Pessoa - 1145  
Belém dos Estados, João Pessoa - PB  
(83) 3244-5404 - [cartorio@azevedobastos.not.br](mailto:cartorio@azevedobastos.not.br)  
<https://azevedobastos.not.br>

  
Váber Azevêdo de M. Cavalcanti  
Titular

**TJPB**



O presente documento digital foi conferido com o original e assinado digitalmente por Váber Azevêdo de Miranda Cavalcanti, em quarta-feira, 20 de janeiro de 2021 11:09:56 GMT-03:00, CNS: 06.870-0 - 1º OFÍCIO DE REGISTRO CIVIL DAS PESSOAS NATURAIS E TABELIONATO DE NOTAS/PB, nos termos da medida provisória N. 2.200-2 de 24 de agosto de 2001. Sua autenticidade deverá ser confirmada no endereço eletrônico [www.cenad.org.br/autenticidade](http://www.cenad.org.br/autenticidade). O presente documento digital pode ser convertido em papel por meio de autenticação no Tabelaionato de Notas. Provimto nº 100/2020 CNJ - artigo 22.

## CURRICULUM - FORMAÇÃO DOCENTE

### DADOS PESSOAIS:

Profª. Msc. Juliana de Andrade Vilas Boas  
Rua Alexandre de Gusmão, n.º933, Bairro Tropical  
CEP 95.819-530 - Cascavel/PR.

### FORMAÇÃO ACADÊMICA/TITULAÇÃO:

Graduação: Psicologia  
Instituição: Universidade Federal do Paraná, UFPR, Brasil  
Ano de conclusão: 2000

Especialização: Fundamentos Filosóficos da Formação do Analista  
Instituição: Universidade Federal do Paraná, UFPR, Brasil  
Ano de conclusão: 2002

Mestrado: Comunicação e Linguagens  
Instituição: Universidade Tuiuti do Paraná, UTP, Brasil  
Ano de conclusão: 2006

### ATUAÇÃO PROFISSIONAL:

Órgão: FACULDADE ALFA UMUARAMA  
Profissão/Função: Professor/Elaborador de provas  
Período: 2019 atualmente

Órgão: Anhanguera Educacional, A E, Brasil.  
Profissão/Função: Professor  
Período: 2015 – atualmente

Declaro que faço parte da equipe técnica de Concursos da Faculdade Alfa Umuarama, desde 14 de janeiro de 2019, responsabilizando-me pelas informações prestadas nesse currículo.

Umuarama/PR, 14 de janeiro de 2019.



Profª. Msc. Juliana de Andrade Vilas Boas  
RG 6.667.369-3/SSP-PR  
CPF: 027.136.499-86

Rua Desembargador Antonio Franco Ferrelra da Costa, 3596 - Umuarama - PR  
Fone: (44) 99131-3233 - CNPJ: 10.718.171/0001-04  
<http://concursos.alfamuarama.edu.br> - [concursos@alfamuarama.edu.br](mailto:concursos@alfamuarama.edu.br)

Confira os dados do ato em: <https://selodigital-tjpb.jus.br> ou Consulte o Documento em: <https://azevedobastos.not.br/documento/116302001214678163971>



**CARTÓRIO**  
Autenticação Digital Código: 116302001214678163971-141  
Data: 20/01/2021 11:07:44  
Valor Total do Ato: R\$ 4,66  
Selo Digital Tipo Normal C: ALA29410-5VFR;



**Cartório Azevêdo Bastos**  
Av. Presidente Epitácio Pessoa - 1145  
Belem dos Estado, João Pessoa - PB  
(83) 3244-5404 - [cartorio@azevedobastos.not.br](mailto:cartorio@azevedobastos.not.br)  
<https://azevedobastos.not.br>

Válber Azevêdo de M. Cavalcanti  
Titular

**TJPB**



P. M. R. J. I.  
464



# Universidade Tuiuti do Paraná



O Reitor da Universidade Tuiuti do Paraná, no uso de suas atribuições e tendo em vista a conclusão do Curso de Pós-Graduação em Comunicação e Linguagens em 13 de setembro de 2006, confere o título de **MESTRE EM COMUNICAÇÃO E LINGUAGENS** a

## Juliana de Andrade Vilas Boas,

de nacionalidade brasileira, natural do Estado do Paraná, nascida a 23 de outubro de 1975, RG 6.667.369-3/PR, e outorga-lhe o presente Diploma, a fim de que possa gozar de todos os direitos e prerrogativas legais.

Curitiba, 20 de dezembro de 2006.

*Juliana Vilas Boas*  
Diplomada

*Lutz F. H. Rangel Santos*  
Reitor

*Elizabeth T. Brunini Sbarzelini*  
Profª Drª ELIZABETH T. BRUNINI SBARZELINI  
Pró-Reitora de Pós-Graduação, Pesquisa e Extensão

Confira os dados do ato em: <https://selodigital.tjpb.jus.br> ou Consulte o Documento em: <https://azevedobastos.not.br/documento/116302001214678163971>



**CARTÓRIO**  
Autenticação Digital Código: 116302001214678163971-142  
Data: 20/01/2021 11:07:44  
Valor Total do Ato: R\$ 4,66  
Selo Digital Tipo Normal C: ALA29411-JUAC;



**Cartório Azevêdo Bastos**  
Av. Presidente Epitácio Pessoa - 1145  
Beiro dos Estados, João Pessoa - PB  
(83) 3244-5404 - cartorio@azevedobastos.not.br  
<https://azevedobastos.not.br>

*Válber Azevêdo de M. Cavalcanti*  
Titular

TJPB



O presente documento digital foi conferido com o original e assinado digitalmente por Válber Azevêdo de Miranda Cavalcanti, em quarta-feira, 20 de janeiro de 2021 11:09:56 GMT-03:00, CNS: 06.870-0 - 1º OFÍCIO DE REGISTRO CIVIL DAS PESSOAS NATURAIS E TABELIONATO DE NOTAS/PB, nos termos da medida provisória N. 2.200-2 de 24 de agosto de 2001. Sua autenticidade deverá ser confirmada no endereço eletrônico [www.cenad.org.br/autenticidade](http://www.cenad.org.br/autenticidade). O presente documento digital pode ser convertido em papel por meio de autenticação no Tabelionato de Notas. Provimto nº 100/2020 CNJ - artigo 22.



**UNIVERSIDADE TUIUTI DO PARANÁ**  
 Credenciada pelo Decreto de 07 de julho de 1997  
 publicado no D.O.U. de 08 de julho de 1997

Reconhecido pela Portaria n.º 8878 de 24-08-2005  
 publicada no DOU n.º 165 em 26-08-2005

**UNIVERSIDADE TUIUTI DO PARANÁ**  
 Curitiba - PR  
 Divisão de Registro de Diplomas  
 Diploma registrado sob n.º **000236**  
 Processo n.º **2007.01.000130.002**  
 Nos termos do art. 48 da Lei 9.394/96.  
 Curitiba, 09 de Feveleiro de 2007  
 Luiz Guilherme Rangel Santos  
 Rector

O presente documento digital foi conferido com o original e assinado digitalmente por Válber Azevêdo de Miranda Cavalcanti, em quarta-feira, 20 de janeiro de 2021 11:09:56 GMT-03:00, CNS: 06.870-0 - 1º OFÍCIO DE REGISTRO CIVIL DAS PESSOAS NATURAIS E TABELIONATO NOTAS, nos termos da medida provisória N. 2.200-2 de 24 agosto 2001. Sua autenticidade deverá ser confirmada no endereço eletrônico www.cenad.org.br/autenticidade. O presente documento digital pode ser convertido em papel por meio de autenticação no Tabelaionato de Notas, provimento nº 100/2020 CNJ - artigo 22.

*[Handwritten signatures in blue ink]*

Confira os dados do ato em: <https://selodigital.tjpb.jus.br> ou Consulte o Documento em: <https://azevedobastos.not.br/documento/116302001214678163971>



**CARTÓRIO**  
 Autenticação Digital Código: 116302001214678163971-143  
 Data: 20/01/2021 11:07:45  
 Valor Total do Ato: R\$ 4,68  
 Selo Digital Tipo Normal C: ALA29412-GUYJ;



**Cartório Azevêdo Bastos**  
 Av. Presidente Epitácio Pessoa - 1145  
 Bairro dos Estados, João Pessoa - PB  
 (83) 3244-5404 - cartorio@azevedobastos.not.br  
<http://azevedobastos.not.br>

Válber Azevêdo de M. Cavalcanti  
 Titular



República Federativa do Brasil  
**UNIVERSIDADE FEDERAL DO PARANÁ**

**Diploma de Psicólogo**

O Reitor da Universidade Federal do Paraná, no uso de suas atribuições e tendo em vista a conclusão do Curso de Psicologia, em 17 de março de 2000, confere o título de Psicólogo a **Juliana de Andrade Vilas Boas**, brasileira, natural do Estado do Paraná, nascida a 23 de outubro de 1975, portadora da Carteira de Identidade n.º 6.667.369-8, expedida pelo Instituto de Identificação do Paraná, e outorga-lhe o presente diploma, a fim de que possa gozar de todos os direitos e prerrogativas legais.

*Juliana Vilas Boas*  
Juliana de Andrade Vilas Boas  
Diplomada

Curitiba, 17 de março de 2000.

*Prof. Dr. Carlos Roberto Antunes dos Santos*  
Reitor

P. U. R. B. I.  
466  
800

Confira os dados do ato em: <https://selodigital.tjpb.jus.br> ou Consulte o Documento em: <https://azevedobastos.not.br/documento/116302001214678163971>



**CARTÓRIO**  
Autenticação Digital Código: 116302001214678163971-144  
Data: 20/01/2021 11:07:45  
Valor Total do Ato: R\$ 4,66  
Selo Digital Tipo Normal C: ALA29413-000J;



**Cartório Azevedo Bastos**  
Av. Presidente Epitácio Pessoa - 1145  
Beirão do Estado, João Pessoa - PB  
(83) 3244-5404 - cartorio@azevedobastos.not.br  
<https://azevedobastos.not.br>

*Válber Azevedo de M. Cavalcanti*  
Titular

TJPB



O presente documento digital foi conferido com o original e assinado digitalmente por Válber Azevedo de Miranda Cavalcanti, em quarta-feira, 20 de janeiro de 2021 11:09:56 GMT-03:00, CNS: 06.870-0 - 1º OFÍCIO DE REGISTRO CIVIL DAS PESSOAS NATURAIS E TABELIONATO DE NOTAS/PB, nos termos da medida provisória N. 2.200-2 de 24 de agosto de 2001. Sua autenticidade deverá ser confirmada no endereço eletrônico [www.cenad.org.br/autenticidade](http://www.cenad.org.br/autenticidade). O presente documento digital pode ser convertido em papel por meio de autenticação no Tabelaionato de Notas. Provimto nº 100/2020 CNJ - artigo 22.

467  
800

**CURSO DE PSICOLOGIA**  
Decreto N.º 83.100,  
publicado no D.O.U. de 30/01/1970.

Registrado sob n.º **4251**  
do livro **3-D** da **SCHLA**  
UF-PR em **15/09/2000**

**UNIVERSIDADE FEDERAL DO PARANÁ**  
Setor de Ciências Humanas, Letras e Artes  
**APOSTILA**  
Forma cursadas as disciplinas específicas do LICEN-  
CIATURA do curso de **PSICOLOGIA**, concluída  
em **11/03/2000**  
Cartela **15/09/2000**  
Diretor **Prof.ª Silvia Maria P. de Araújo**



**MINISTÉRIO DA EDUCAÇÃO**  
**UNIVERSIDADE FEDERAL DO PARANÁ**  
Pro-Reitoria de Graduação  
DAA - Divisão de Registro Geral

Por delegação de competência do D.A.U., Portaria n.º 71, de  
21/10/77, Portaria da SESP, n.º 30, de 23/05/79, e nos  
termos da Portaria Ministerial n.º 726, de 21/10/77,  
Diploma registrado sob n.º **53477**  
livro UF-118, Fls. **89**, Proc. **39679/00-87**, no  
Apostilado(s) anotado(s), nesta data, no termo do registro  
Curitiba, **4** de dezembro de **2000**

**Enivaldo Ferreira Taveira**  
Diretor da Divisão de Registro Geral

Por delegação de competência, de acordo com art. 6º do  
Decreto n.º 83.937/79 e nos termos da Portaria n.º 679,  
de 30/11/99 do Rector da UFPR.

Confira os dados do ato em: <https://selodigital.tjpb.jus.br> ou Consulte o Documento em: <https://azevedobastos.not.br/documento/116302001214678163971>



**CARTÓRIO**  
Autenticação Digital Código: 116302001214678163971-145  
Data: 20/01/2021 11:07:45  
Valor Total do Ato: R\$ 4,66  
Selo Digital Tipo Normal C: ALA29414-XT6A;



**Cartório Azevêdo Bastos**  
Av. Presidente Epitácio Pessoa - 1145  
Bairro dos Estados, João Pessoa - PB  
(83) 3244-5404 - cartorio@azevedobastos.not.br  
<https://azevedobastos.not.br>

**Válber Azevêdo de M. Cavalcanti**  
Titular



O presente documento digital foi conferido com o original e assinado digitalmente por Válber Azevêdo de Miranda Cavalcanti, em quarta-feira, 20 de janeiro de 2021 11:09:56 GMT-03:00, CNS: 06.870-0 - 1º OFÍCIO DE REGISTRO CIVIL DAS PESSOAS NATURAIS E TABELIONATO de NOTAS nos termos da medida provisória N. 2.200-2 de 24 de agosto de 2001. Sua autenticidade deverá ser confirmada no endereço eletrônico [www.cenad.org.br/autenticidade](http://www.cenad.org.br/autenticidade). O presente documento digital pode ser convertido em papel por meio de autenticação no Tabelionato de Notas. Provimento nº 100/2020 CNJ - artigo 22.

**Conselho Regional de PSICOLOGIA**

468

REGIÃO: 8 INSCRIÇÃO: CRP-06/07902-8

JURISDIÇÃO: ESTADO DO PARANÁ VIA: 1ª

NOME: JULIANA DE ANDRADE VILAS BOAS F.

FILIAÇÃO: OSVALDO REZENDE VILAS BOAS MARIA ALICE DE ANDRADE VILAS BOAS

NATURALIDADE: CURITIBA-PR

NACIONALIDADE: BRASILEIRA DATA DE INSCRIÇÃO: 25/03/2000

ASSINATURA DO ESTABELECEDOR MECÂNICA DO CRP: DIONÍSIO BANASZEWSKI

IDENTIDADE PROFISSIONAL DE PSICOLOGO

**Carteira de Identidade PROFISSIONAL**  
Lei nº 5766/71

DATA DE NASCIMENTO: 23/10/1975

CPF: 027.136.499-96

RG: 6.667.369-3 UF: PR

POLEGAR: [Imagem de impressão digital]

OBSERVAÇÕES:

ASSINATURA DO PSICOLOGO: Juliana Vilas Boas

VALIDA EM TODO O PAÍS COMO DOCUMENTO DE IDENTIDADE (LEI 6.206/73)



O presente documento digital foi conferido com o original e assinado digitalmente por Válber Azevêdo de Miranda Cavalcanti, em quarta-feira, 20 de janeiro de 2021 11:09:56 GMT-03:00, CNS: 06.870-0 - 1º OFÍCIO DE REGISTRO ELETRÔNICO DAS PESSOAS NATURAIS E TABELIONATO DE NOTAS/IPB, nos termos da medida provisória N. 2.200-2 de 24 de agosto de 2001. Sua autenticidade deverá ser confirmada no endereço eletrônico [www.cenat.org.br/autenticidade](http://www.cenat.org.br/autenticidade). O presente documento digital pode ser convertido em papel por meio de autenticação no Tabelionato de Notas. Provimto nº 100/2020 CNJ - artigo 22.

Confira os dados do ato em: <https://selodigital.tjpb.jus.br> ou Consulte o Documento em: <https://azevedobastos.not.br/documento/116302001214678163971>



**CARTÓRIO**  
Autenticação Digital Código: 116302001214678163971-146  
Data: 20/01/2021 11:07:45  
Valor Total do Ato: R\$ 4,66  
Selo Digital Tipo Normal C: ALA29415-SORA;



**Cartório Azevêdo Bastos**  
Av. Presidente Epitácio Pessoa - 1145  
Bairro dos Estados, João Pessoa - PB  
(83) 3244-5404 - [cartorio@azevedobastos.not.br](mailto:cartorio@azevedobastos.not.br)  
<https://azevedobastos.not.br>

Válber Azevêdo de M. Cavalcanti  
Titular



TJPB



REPÚBLICA FEDERATIVA DO BRASIL  
ESTADO DA PARAÍBA  
CARTÓRIO AZEVEDO BASTOS  
FUNDADO EM 1888

PRIMEIRO REGISTRO CIVIL DE NASCIMENTO E ÓBITOS E PRIVATIVO DE CASAMENTOS, INTERDIÇÕES E TUTELAS DA COMARCA DE JOÃO PESSOA

Av. Epitácio Pessoa, 1145 Bairro dos Estados 58030-00, João Pessoa PB  
Tel.: (83) 3244-5404 / Fax: (83) 3244-5484  
<http://www.azevedobastos.not.br>  
E-mail: [cartorio@azevedobastos.not.br](mailto:cartorio@azevedobastos.not.br)



DECLARAÇÃO DE SERVIÇO DE AUTENTICAÇÃO DIGITAL

O Bel. Válber Azevêdo de Miranda Cavalcanti, Oficial do Primeiro Registro Civil de Nascimentos e Óbitos e Privativo de Casamentos, Interdições e Tutelas com atribuição de autenticar e reconhecer firmas da Comarca de João Pessoa Capital do Estado da Paraíba, em virtude de Lei, etc...

DECLARO ainda que, para garantir transparência e segurança jurídica de todos os atos oriundos da atividade Notarial e Registral no Estado da Paraíba, foi instituído pela Lei Nº 10.132, de 06 de novembro de 2013, a aplicação obrigatória de um Selo Digital de Fiscalização Extrajudicial em todos os atos de notas e registro, composto de um código único (por exemplo: Selo Digital: ABC12345-X1X2) e dessa forma, cada autenticação processada pela nossa Serventia pode ser verificada e confirmada tantas vezes quanto for necessário através do site do Tribunal de Justiça do Estado da Paraíba, endereço <https://corregedoria.tjpb.jus.br/selo-digital/>.

A autenticação digital do documento faz prova de que, na data e hora em que ela foi realizada, a empresa OMEGA SISTEMA DE ENSINO PARANAENSE LTDA tinha posse de um documento com as mesmas características que foram reproduzidas na cópia autenticada, sendo da empresa OMEGA SISTEMA DE ENSINO PARANAENSE LTDA a responsabilidade, única e exclusiva, pela idoneidade do documento apresentado a este Cartório.

Nesse sentido, declaro que a OMEGA SISTEMA DE ENSINO PARANAENSE LTDA assumiu, nos termos do artigo 8º, §1º, do Decreto nº 10.278/2020, que regulamentou o artigo 3º, inciso X, da Lei Federal nº 13.874/2019 e o artigo 2º-A da Lei Federal 12.682/2012, a responsabilidade pelo processo de digitalização dos documentos físicos, garantindo perante este Cartório e terceiros, a sua autoria e integridade.

De acordo com o disposto no artigo 2º-A, §7º, da Lei Federal nº 12.682/2012, o documento em anexo, identificado individualmente em cada Código de Autenticação Digital<sup>1</sup> ou na referida sequência, poderá ser reproduzido em papel ou em qualquer outro meio físico.

Esta DECLARAÇÃO foi emitida em **20/01/2021 13:20:10 (hora local)** através do sistema de autenticação digital do Cartório Azevedo Bastos, de acordo com o Art. 1º, 10º e seus §§ 1º e 2º da MP 2200/2001, como também, o documento eletrônico autenticado contendo o Certificado Digital do titular do Cartório Azevedo Bastos, poderá ser solicitado diretamente a empresa OMEGA SISTEMA DE ENSINO PARANAENSE LTDA ou ao Cartório pelo endereço de e-mail [autentica@azevedobastos.not.br](mailto:autentica@azevedobastos.not.br) Para informações mais detalhadas deste ato, acesse o site <https://autdigital.azevedobastos.not.br> e informe o Código de Autenticação Digital

Esta Declaração é válida por **tempo indeterminado** e está disponível para consulta em nosso site.

<sup>1</sup>Código de Autenticação Digital: 116302001214678163971-1 a 116302001214678163971-177  
<sup>2</sup>Legislações Vigentes: Lei Federal nº 8.935/94, Lei Federal nº 10.406/2002, Medida Provisória nº 2200/2001, Lei Federal nº 13.105/2015, Lei Estadual nº 8.721/2008, Lei Estadual nº 10.132/2013, Provimento CGJ N° 003/2014 e Provimento CNJ N° 100/2020.

O referido é verdade, dou fé.

CHAVE DIGITAL

00005b1d734fd94f057f2d69fe6bc05b5616c600a60ad822126be683658c9c4a6a880787c0cace2b46e1e1277e46e3d7829f6bda1d4707ac13fbb579421b986a1c9884d82761f8718077f56cee0c1da4

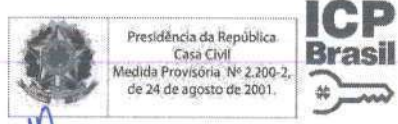

**CONTRATO PARTICULAR DE PRESTAÇÃO DE SERVIÇOS AUTÔNOMOS  
DE RESPONSABILIDADE TÉCNICA POR TEMPO INDETERMINADO**

**CONTRATANTE:** OMEGA SISTEMA DE ENSINO PARANAENSE LTDA, mantenedora da FACULDADE ALFA UMUARAMA, Credenciada pelo MEC, Portaria nº 1.390, de 14 de novembro de 2008, situada na Rua Desembargador Antonio Franco Ferreira da Costa, 3596, sala 04, Umuarama/PR, CEP 87.501-200, CNPJ: 10.718.171/0001-04, neste ato representado pelo Sócio/Administrador Sr. Dorival Marcos Rodrigues, brasileiro, solteiro, empresário, natural de Realeza/PR, portador da carteira de Identidade civil RG RG n.º 7.208.417-9/SSP-PR e CPF 006.909.699-61, residente e domiciliado na Desembargador Antônio Franco Ferreira da Costa, 3596, fundos, Umuarama/PR, CEP 87.501-200.

**CONTRATADO (A):** Profª. Msc. Juliane Mayer Grigoletto, brasileira, advogada, graduada em Direito, com Especialização em Direito Civil e Processual Civil, Especialização em Análise Criminal, Especialização em Direito Imobiliário Notarial e Registral, Especialização em Gestão Pública e Mestrado em Ciências Sociais Aplicadas, portadora do RG 4.135.583-2/SSP-PR e CPF 930.844.479-34, OAB/PR 30.186, com endereço profissional na Av. Rio Grande do Sul, n.º 1824; SL 01 – Centro, CEP 85.884-000, Medianeira/PR.

**CLÁUSULA PRIMEIRA – DO OBJETO:** objeto do presente contrato é a elaboração de questões inéditas objetivas, com cinco alternativas e uma única correta e questões discursivas relacionado à sua formação acadêmica para concursos realizados pela Faculdade Alfa Umuarama e a participação em bancas examinadoras de provas de títulos, práticas e provas de desempenho didático para os Concursos Públicos, Processos Seletivos e Vestibulares organizados pela contratante.

**CLÁUSULA SEGUNDA – DA REMUNERAÇÃO:** O valor contatual será convencionado entre as partes em cada serviço demandado, levando em consideração as peculiaridades de cada serviço.

**CLÁUSULA TERCEIRA – DA VIGÊNCIA:** O presente contrato é firmado por prazo indeterminado, passando a vigorar a partir da data da assinatura deste, que poderá ser rescindido mediante notificação a outra por escrito com prazo mínimo de 30 (trinta) dias de antecedência.

**CLÁUSULA QUARTA – DO REGIME JURÍDICO:** As partes declaram não haver entre si vínculo empregatício, tendo o (a) **CONTRATADO (A)** plena autonomia na prestação dos serviços, desde que prestados conforme as condições ora pactuadas.

**CLÁUSULA QUINTA – DO FORO DE ELEIÇÃO:** As partes elegem o foro da Comarca de Umuarama - PR, para qualquer demanda judicial relativa ao presente contrato, com exclusão de qualquer outro.

E por estarem justas e contratadas, na melhor forma de direito, as partes assinam o presente instrumento em 02 (duas) vias originais e de igual teor e forma, na presença das testemunhas que também o assinam, dando tudo por bom, firme e valioso.

  
OMEGA SISTEMA DE ENSINO PARANAENSE LTDA  
CONTRATANTE

  
TESTEMUNHA: Cleber Cesar Gualberto  
RG nº 9.231.158/SSP-PR

Umuarama - PR, 14 de Janeiro 2019.

  
PROFª. MSC. JULIANE MAYER GRIGOLETO  
CONTRATADO(A)

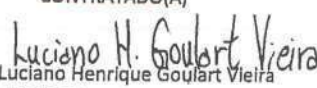
  
TESTEMUNHA: Luciano Henrique Goulart Vieira  
RG: 13.458.089-5/SSP-PR

Rua Desembargador Antonio Franco Ferreira da Costa, 3596 - Umuarama - PR  
Fone: (44) 99131-3233 - CNPJ: 10.718.171/0001-04  
<http://concursos.alfamuarama.edu.br> - [concursos@alfamuarama.edu.br](mailto:concursos@alfamuarama.edu.br)

O presente documento digital foi conferido com o original e assinado digitalmente por Válber Azevêdo de Miranda Cavalcanti, em quarta-feira, 20 de janeiro de 2021 11:09:56 GMT-03:00, CNS: 06.870-0 - REGISTRO CIVIL DAS PESSOAS NATURAIS E TABELIONATO DE NOTAS/PB, nos termos da medida provisória N. 2.200-2 de 24 de agosto de 2001. Sua autenticidade deverá ser confirmada no endereço eletrônico [www.cenad.org.br/autenticidade](http://www.cenad.org.br/autenticidade). O presente documento digital pode ser convertido em papel por meio de autenticação no Tabelionato de Notas. Provimto nº 100/2020 CNJ - artigo 22.

Confira os dados do ato em: <https://selodigital.tjpb.jus.br> ou Consulte o Documento em: <https://azevedobastos.not.br/documento/116302001214678163971>



**CARTÓRIO**  
Autenticação Digital Código: 116302001214678163971-147  
Data: 20/01/2021 11:07:45  
Valor Total do Ato: R\$ 4,66  
Selo Digital Tipo Normal C: ALA29416-26OU;



**Cartório Azevêdo Bastos**  
Av. Presidente Epitácio Pessoa - 1145  
Baixo dos Estados, João Pessoa - PB  
(83) 3244-5404 - [cartorio@azevedobastos.not.br](mailto:cartorio@azevedobastos.not.br)  
<https://azevedobastos.not.br>

  
Válber Azevêdo de M. Cavalcanti  
Titular



TJPB

## CURRICULUM - FORMAÇÃO DOCENTE

### DADOS PESSOAIS:

Profª. Msc. Juliane Mayer Grigoletto  
Av. Rio Grande do Sul, n.º 1824, SL 01 – Centro  
CEP 85.884-000 - Medianeira/PR.

### FORMAÇÃO ACADÊMICA/TITULAÇÃO:

Graduação: Direito  
Instituição: Faculdades Unificadas de Foz do Iguaçu, UNIFOZ, Brasil - Ano de conclusão: 1999

Especialização: Gestão Pública  
Instituição: Faculdades São Braz, FSB, Brasil - Ano de conclusão: 2017

Especialização: Direito Imobiliário Notarial e Registral  
Instituição: Universidade de Santa Cruz do Sul, UNISC, Brasil - Ano de conclusão: 2017

Especialização: em Análise Criminal  
Instituição: Verbo Jurídico, VERBJUR, Brasil - Ano de conclusão: 2014

Especialização: Direito Civil e Processual Civil  
Instituição: Fundação Getúlio Vargas, FGV, Brasil - Ano de conclusão: 2000

Mestrado: Ciências Sociais Aplicadas  
Instituição: Universidade Estadual de Ponta Grossa, UEPG, Brasil - Ano de conclusão: 2004

### ATUAÇÃO PROFISSIONAL:

Órgão: FACULDADE ALFA UMUARAMA  
Profissão/Função: Professor/Elaborador de provas  
Período: 2019 atualmente

Órgão: Município de Matelândia, MAT, Brasil.  
Profissão/Função: Assessora Jurídica  
Período: 2014 – atualmente

Declaro que faço parte da equipe técnica de Concursos da Faculdade Alfa Umuarama, desde 14 de janeiro de 2019, responsabilizando-me pelas informações prestadas nesse currículo.

Umuarama/PR, 14 de janeiro de 2019.

  
Profª. Msc. Juliane Mayer Grigoletto  
RG 4.135.583-2/SSP-PR  
CPF 930.844.479-34

Rua Desembargador Antonio Franco Ferrelra da Costa, 3596 - Umuarama - PR  
Fone: (44) 991.31-3233 - CNPJ: 10.718.171/0001-04  
<https://concursos.alfamuarama.edu.br> - [concursos@alfamuarama.edu.br](mailto:concursos@alfamuarama.edu.br)

Confira os dados do ato em: <https://sejodigital.tjpb.jus.br> ou Consulte o Documento em: <https://azevedobastos.not.br/documento/116302001214678163971>



CARTÓRIO

Autenticação Digital Código: 116302001214678163971-148  
Data: 20/01/2021 11:07:45  
Valor Total do Ato: R\$ 4,66  
Selo Digital Tipo Normal C: ALA29417-YJ01;



CNPJ: 06.000.000-00

**Cartório Azevêdo Bastos**  
Av. Presidente Epitácio Pessoa - 1145  
Bairro dos Estados, João Pessoa - PB  
(83) 3244-5404 - [cartorio@azevedobastos.not.br](mailto:cartorio@azevedobastos.not.br)  
<https://azevedobastos.not.br>

  
Váber Azevêdo de M. Cavalcanti  
Titular

TJPB



P. M. R. D. I.  
472  
600



**UNIVERSIDADE ESTADUAL DE PONTA GROSSA**

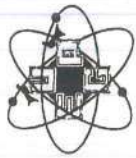

O Reitor da Universidade Estadual de Ponta Grossa  
confere a

*Juliane Mayer Grigoletto*

brasileira, nascida no Estado do Paraná, aos 22 de setembro de 1973, portadora do  
R. G. n.º 4.135.583-2-PR, o título de

*Mestre em Ciências Sociais Aplicadas*  
Na área de Sociedade, Direito e Cidadania

tendo em vista que satisfaz a todas as exigências pertinentes a esse grau e para que  
possa gozar de todos os direitos e prerrogativas concedidos pela legislação vigente.

Ponta Grossa-PR, 22 de março de 2004.

*Paulo Roberto Godoy*  
Reitor

*Altair Justino*  
Pro-Reitor

*Altair Justino*  
Diplomado

Confira os dados do ato em: <https://selodigital.tpb.jus.br> ou Consulte o Documento em: <https://azevedobastos.not.br/documento/116302001214678163971>



**CARTÓRIO**  
Autenticação Digital Código: 116302001214678163971-149  
Data: 20/01/2021 11:07:45  
Valor Total do Ato: R\$ 4,66  
Selo Digital Tipo Normal C: ALA29418-HL7B;



**Cartório Azevêdo Bastos**  
Av. Presidente Epitácio Pessoa - 1145  
Baixo dos Estado, João Pessoa - PB  
(83) 3244-5404 - [cartorio@azevedobastos.not.br](mailto:cartorio@azevedobastos.not.br)  
<http://azevedobastos.not.br>

*Válber Azevêdo de M. Cavalcanti*  
Titular

TJPB



O presente documento digital foi conferido com o original e assinado digitalmente por Válber Azevêdo de Miranda Cavalcanti, em quarta-feira, 20 de janeiro de 2021 11:09:56 GMT-03:00, CNS: 06.870-0 - 1º OFÍCIO DE REGISTRO CIVIL DAS PESSOAS NATURAIS E TABELIONATO DE NOTAS/PB, nos termos da medida provisória N. 2.200-2 de 24 de agosto de 2001. Sua autenticidade deverá ser confirmada no endereço eletrônico [www.cenad.org.br/autenticidade](http://www.cenad.org.br/autenticidade). O presente documento digital pode ser convertido em papel por meio de autenticação no Tabelaionato de Notas. Provimto nº 100/2020 CNJ - artigo 22.



UNIVERSIDADE ESTADUAL DE PONTA GROSSA  
 Pró-Reitoria de Pesquisa e Pós-Graduação  
 Secretariat Acadêmica "Stricto Sensu"

Diploma n.º 097, anotado no livro n.º 001  
 folha 033 em 22 / 03 / 2004

*[Signature]*  
 Maria Julieta Weber Cordova  
 Secretária

UNIVERSIDADE ESTADUAL DE PONTA GROSSA  
 Programa de Pós-Graduação em Ciências Sociais Aplicadas - Mestrado

Reconhecido pela Portaria Ministerial n.º 467, de 22/02/2002,  
 publicada no D.O.U. n.º 37, de 25/02/2002.

Ponta Grossa, 22 de março de 2004.

*[Signature]*  
 Prof. Dr. João Carlos Gomes  
 Presidente da Comissão de Pós-Graduação

*[Signature]*  
 Prof. Dr. Valter Azevêdo de M. Cavalcanti  
 Coordenador do Programa

Mestrado concluído com defesa da  
 Dissertação em 22 / 03 / 2004,  
 homologada pelo Conselho de Ensino,  
 Pesquisa e Extensão, conforme Resolução  
 CEPE, n.º 017, em 22 / 03 / 2005.

UNIVERSIDADE ESTADUAL DE PONTA GROSSA  
 REITORIA  
 SECRETARIA ESPECIAL DE REGISTRO DE DIPLOMAS  
 Nos termos do disposto nos parágrafos  
 1º, 2º e 3º do artigo 48 da Lei nº 8.394, de  
 20 de dezembro de 1996,  
 DIPLOMA registrado sob n.º 97  
 Livro CPE-01, fls. 49, Proc. 538/05  
 Ponta Grossa, 07 de 04 de 20 05

*[Signature]*  
 LUIS ANSELMO BUGALLO  
 SECRETARIO GERAL

Por delegação de competência do Reitor,  
 conforme Portaria n.º 91, de 05/06/2001

Confira os dados do ato em: <https://selodigital.tjpb.jus.br> ou Consulte o Documento em: <https://azevedobastos.not.br/documento/116302001214678163971>



**CARTÓRIO** Autenticação Digital Código: 116302001214678163971-150  
 Data: 20/01/2021 11:07:45  
 Valor Total do Ato: R\$ 4,66  
 Selo Digital Tipo Normal C: ALA29419-TEMZ;



**Cartório Azevêdo Bastos**  
 Av. Presidente Epitácio Pessoa - 1145  
 Bairro dos Estados, João Pessoa - PB  
 (83) 3244-5404 - cartorio@azevedobastos.not.br  
<https://azevedobastos.not.br>

*[Signature]*  
 Valter Azevêdo de M. Cavalcanti  
 Titular



TJPB



FACULDADE  
SÃO BRAZ

*Certificado*

O Diretor Geral da Faculdade São Braz, no uso de suas atribuições e tendo em vista a conclusão do Curso de Pós Graduação "Lato Sensu" em GESTÃO PÚBLICA - 400h, consoante nos termos do § 1º do artigo 7 da Resolução nº 1 de 2007 do Conselho Nacional de Educação, outorga a JULIANE MAYER GRIGOLETO, portadora do R.G. 4.135.583-2 SESP-PR o presente Certificado, a fim de que possa gozar de todos os direitos e prerrogativas legais.

Curitiba, 23 de maio de 2017.

*Grigoleto*  
Participante

*Silvia N. Azevedo*  
Silvia N. Azevedo  
CPF 504.550.369-34  
Diretor Geral



Confira os dados do ato em: <https://selodigital.tpb.jus.br> ou Consulte o Documento em: <https://azevedobastos.not.br/documento/116302001214678163971>



CARTÓRIO

Autenticação Digital Código: 116302001214678163971-151  
Data: 20/01/2021 11:07:45  
Valor Total do Ato: R\$ 4,66  
Seio Digital Tipo Normal C: ALA29420-GXCF;



Cartório Azevedo Bastos  
Av. Presidente Epitácio Pessoa - 1145  
Belm dos Estado, João Pessoa - PB  
(83) 3244-5404 - [cartorio@azevedobastos.not.br](mailto:cartorio@azevedobastos.not.br)  
<https://azevedobastos.not.br>

*Válber Azevedo de M. Cavalcanti*  
Válber Azevedo de M. Cavalcanti  
Titular

TJPB



O presente documento digital foi conferido com o original e assinado digitalmente por Válber Azevedo de Miranda Cavalcanti, em quarta-feira, 20 de janeiro de 2021 11:09:56 GMT-03:00, CNS: 06.870-0 - 1º OFÍCIO DE REGISTRO CIVIL DAS PESSOAS NATURAIS E TABELIONATO DE NOTAS/PB, nos termos da medida provisória N. 2.200-2 de 24 de agosto de 2001. Sua autenticidade deverá ser confirmada no endereço eletrônico [www.cenad.org.br/autenticidade](http://www.cenad.org.br/autenticidade). O presente documento digital pode ser convertido em papel por meio de autenticação no Tabelaionato de Notas. Provimto nº 100/2020 CNJ - artigo 22.

P.M.R.O.I.  
FL 475  
888

Faculdade São Braz  
Pontaria de Credenciamento MEC 110 de 29/01/2009  
Avenida Esmeralda, 1650 - São Braz  
CEP: 83300-490 - Curitiba - Paraná  
Telefone: (41) 3137-4191

**COORDENAÇÃO DE PÓS GRADUAÇÃO  
CURSO DE PÓS GRADUAÇÃO LATO SENSU EM GESTÃO PÚBLICA**

Disciplinas	Matrícula	Título	Nota	CFE	Exatidão	Situação
Graduação no curso de Direito	ROBERTO JOSÉ MEDEIROS JUNIOR	Mestre	9,2	30,00	100%	Aprovada
Qualificação Profissional para Gestão de Conflitos	TONI ANDRÉ SCHARLAU VIEIRA	Mestre	9,0	10,00	100%	Aprovada
Metodologia Científica	MARIA TEREZA DE OLIVEIRA BOND	Mestre	7,0	30,00	100%	Aprovada
Desenvolvimento Pessoal e Profissional	ADRIANO STADLER	Mestre	9,2	30,00	100%	Aprovada
Empreendedorismo Educacional	MÔNICA ALMEIDA RINPE	Mestre	8,4	30,00	100%	Aprovada
Ética no Serviço Público	ANA CAROLINA GREEF	Mestre	7,6	30,00	100%	Aprovada
Gestão Administrativa	AMÁURI DOMAKOSKI	Mestre	9,0	30,00	100%	Aprovada
Contabilidade Pública	CLAUDIO NOGAS	Doutor	9,2	30,00	100%	Aprovada
Finanças Públicas e Gestão Patrimonial	FÁBIO ARISTIMUNHO VARGAS	Doutor	9,4	30,00	100%	Aprovada
Estado, Poder e Crédito	AUGUSTO LIMA DA SILVEIRA	Mestre	9,6	30,00	100%	Aprovada
Sustentabilidade e Desenvolvimento Local	ELIZABETH NATER	Especialista	9,6	30,00	100%	Aprovada
Formulação de Políticas Públicas	CESAR STEIL	Mestre	9,6	30,00	100%	Aprovada
Processos de Licitação no Setor Público	JULIANA DO RÓCIO VIEIRA	Especialista	8,8	30,00	100%	Aprovada
Control Interno no Setor Público			9,1	30		Aprovado

Nome: JULIANE MAYER GRUCOLETO  
RG: 4.135.583-2  
Nacionalidade: Brasileira  
Orgão expedidor: SESP-PR  
Natural: Foz do Iguaçu-PR  
Data de nascimento: 22/06/1973

Este curso obedece as diretrizes de Resolução n. 1 de 03 de abril de 2001, Resolução n. 1 de 8 de junho de 2007, da Câmara de Educação Superior do Conselho Nacional de Educação.  
Data de emissão: 23 de maio de 2017  
Data de conclusão: 17 de maio de 2017  
Este curso obedece as diretrizes de Resolução n. 1 de 03 de abril de 2001, Resolução n. 1 de 8 de junho de 2007, da Câmara de Educação Superior do Conselho Nacional de Educação.  
TCC: PLANEJAMENTO EM COMPRAS PÚBLICAS: UTILIZAÇÃO DO SISTEMA AJUDATEX NA AQUISIÇÃO DE PEÇAS PARA MANUTENÇÃO DA FROTA NO MUNICÍPIO DE MATIELÂNDIA  
O curso foi realizado no período: 20 de junho de 2016 à 23 de janeiro de 2017  
Critério de avaliação:  
Aprovado: de 7,0 a 10,0 (Regular)  
Aprovado\*: 5,0 a 10,0 (Exame)  
Frequência mínima: 75%

Faculdade São Braz  
Certificado de Registro nº 159, no livro nº 212, folha 158  
C.A.S. PORTARIA Nº 05/2017/SAB, DE 04 DE DEZEMBRO DE 2012.  
Conforme autorização do curso  
Silvian Alvares  
CPF 508450369-34  
Diretor Geral



Autenticação: 20160831192906-10000137197  
Consulte em: <http://www.soubraz.edu.br/autenticar>

Confira os dados do ato em: <https://selodigital.tjpb.jus.br> ou Consulte o Documento em: <https://azevedobastos.not.br/documento/116302001214678163971>



**CARTÓRIO**  
Autenticação Digital Código: 116302001214678163971-152  
Data: 20/01/2021 11:07:45  
Valor Total do Ato: R\$ 4,66  
Selo Digital Tipo Normal C: ALA29421-NLUA;



**Cartório Azevedo Bastos**  
Av. Presidente Epitácio Pessoa - 1145  
Baixo dos Estados, João Pessoa - PB  
(83) 3244-5404 - [cartorio@azevedobastos.not.br](mailto:cartorio@azevedobastos.not.br)  
<https://azevedobastos.not.br>

Válber Azevedo de M. Cavalcanti  
Titular



O presente documento digital foi conferido com o original e assinado digitalmente por Válber Azevedo de Miranda Cavalcanti, em quarta-feira, 20 de janeiro de 2021 11:09:56 GMT-03:00, CNS: 06.870-0 - 1º OFÍCIO DE REGISTRO CIVIL DAS PESSOAS NATURAIS E TABELIONATO NOTAS nos termos da medida provisória N. 2.200-2 de 24 agosto 2001. Sua autenticidade deverá ser confirmada no endereço eletrônico [www.cenad.org.br/autenticidade](http://www.cenad.org.br/autenticidade). O presente documento digital pode ser convertido em papel por meio de autenticação no Tabelaionato de Notas. Provimento nº 100/2020 CNJ - artigo 22.



FUNDAÇÃO  
GETULIO VARGAS

# CERTIFICADO

O Diretor da Escola de Pós - Graduação em Economia da Fundação Getulio Vargas confere a **Juliane Mayer Grigoletto** este certificado, referente ao **Curso de Pós - Graduação Lato Sensu em Direito Civil e Processual Civil**, nível Especialização, com 420 horas - aula, realizado em Campo Mourão - PR, em parceria com a FECILCAM Faculdade Estadual de Ciências e Letras de Campo Mourão , no período de 26 de março de 1999 a 08 de julho de 2000.

Rio de Janeiro, 04 de março de 2002.

  
Clovis de Faro  
Diretor da EPGE / FGV

Confira os dados do ato em: <https://seledigital.tjpb.jus.br> ou Consulte o Documento em: <https://azevedobastos.not.br/documento/116302001214678163971>



**CARTÓRIO**  
Autenticação Digital Código: 116302001214678163971-153  
Data: 20/01/2021 11:07:45  
Valor Total do Ato: R\$ 4,66  
Selo Digital Tipo Normal C: ALA29422-6N0A;



**Cartório Azevêdo Bastos**  
Av. Presidente Epitácio Pessoa - 1145  
Beirão dos Estados, João Pessoa - PB  
(83) 3244-5404 - [cartorio@azevedobastos.not.br](mailto:cartorio@azevedobastos.not.br)  
<https://azevedobastos.not.br>



  
Válber Azevêdo de M. Cavalcanti  
Titular

TJPB



O presente documento digital foi conferido com o original e assinado digitalmente por Válber Azevêdo de Miranda Cavalcanti, em quarta-feira, 20 de janeiro de 2021 11:09:56 GMT-03:00, CNS: 06.870-0 - 1º OFÍCIO DE REGISTRO CIVIL DAS PESSOAS NATURAIS E TABELIONATO DE NOTAS/IPB, nos termos da medida provisória N. 2.200-2 de 24 de agosto de 2001. Sua autenticidade deverá ser confirmada no endereço eletrônico [www.cenad.org.br/autenticidade](http://www.cenad.org.br/autenticidade). O presente documento digital pode ser convertido em papel por meio de autenticação no Tabelaionato de Notas. Provimto nº 100/2020 CNJ - artigo 22.



 <b>HISTÓRICO ESCOLAR</b> <b>Curso de Pós - Graduação</b> <b>Lato Sensu</b>						
<b>Nome do Aluno:</b> Juliane Mayer Grigoletto <b>Naturalidade:</b> Fóz do Iguaçu - PR <b>Curso:</b> Pós Graduação Lato Sensu em Direito Civil e Processual Civil <b>Critérios de Aprovação:</b> Grau igual ou superior a 7,0 (Sete) / Freqüência mínima de 75%.		<b>Data de Nascimento:</b> 22/09/73 <b>Período:</b> 26/03/1999 a 08/07/2000	<b>Total de Horas-Aula:</b> 420 h			
Disciplina	Docente Responsável	Titulação	H/A	Freqüência	Média Final	Coefficiente de Rendimento
Direito Civil e Direito da Família	Sidnei Máximo João	Mestre em Direito - Universidade Gama Filho	48h	100%	10,0	9,4
Direito das Obrigações	Ludmilla Elyseu Rocha	Mestre em Direito - Universidade Gama Filho	24h	100%	10,0	
Direito das Coisas	Felice Valentino Galo Filardi	Mestre em Direito - Universidade Gama Filho	24h	100%	8,0	
Direito Imobiliário	Américo Luis Martins da Silva	Mestre em Direito - Universidade Gama Filho	36h	100%	10,0	
Teoria Geral dos Contratos	Gloria Cardoso de Almeida Cruz	Mestre em Educação e Desenvolvimento Humano - Universidade Estácio de Sá	24h	80%	10,0	
Responsabilidade Civil	Marcos Cesar de Souza Lima	Especialista em Direito Civil e Processo Civil - Universidade Gama Filho	24h	100%	10,0	
Direito das Sucessões	Marcos Cesar de Souza Lima	Especialista em Direito Civil e Processo Civil - Universidade Gama Filho	24h	100%	10,0	
O Procedimento de Conhecimento	Sidnei Máximo João	Mestre em Direito - Universidade Gama Filho	24h	100%	9,0	
Do Processo de execução	Quenobina Mantuano	Mestre em Direito - Universidade Federal Fluminense RJ	36h	100%	8,0	
Jurisdição Cautelar	Jean Menezes de Aguiar	Mestre em Direito - Universidade Gama Filho	24h	100%	9,4	
Dos Procedimentos Especiais de Jurisdição Contenciosa	Antonio Carlos Silva	Mestre em Direito - Universidade Gama Filho	24h	100%	9,4	
Dos Procedimentos Especiais de Jurisdição Voluntária	Francisco de Assis Oliveira	Especialista em Direito Público - Sociedade de Ensino Superior de Nova Iguaçu	24h	100%	9,4	
Metodologia e Didática do ensino Superior	Jean Menezes de Aguiar	Mestre em Direito - Universidade Gama Filho	24h	100%	9,4	
Metodologia e Técnica da Pesquisa Científica	Gloria Cardoso de Almeida Cruz	Mestre em Educação e Desenvolvimento Humano - Universidade Estácio de Sá	24h	100%	9,4	
	Gloria Cardoso de Almeida Cruz	Mestre em Educação e Desenvolvimento Humano - Universidade Estácio de Sá	36h	100%	9,4	

*Assinatura*  
 José Carlos Sardinha  
 Coordenador de Cursos FGV Management

Esse curso atende integralmente ao disposto na Resolução CNE/CES 03/99, habilitando seu titular à docência no magistério superior do Sistema Federal de Ensino.



Rio de Janeiro, 04 de março de 2002.

Confira os dados do ato em: <https://selodigital.tjpb.jus.br> ou Consulte o Documento em: <https://azevedobastos.not.br/documento/116302001214678163971>



**CARTÓRIO**  
 Autenticação Digital Código: 116302001214678163971-154  
 Data: 20/01/2021 11:07:46  
 Valor Total do Ato: R\$ 4,66  
 Selo Digital Tipo Normal C: ALA29423-7UW8;



**Cartório Azevedo Bastos**  
 Av. Presidente Epitácio Pessoa - 1145  
 Bairro dos Estados, João Pessoa - PB  
 (83) 3244-5404 - cartorio@azevedobastos.not.br  
<https://azevedobastos.not.br>

Válber Azevedo de M. Cavalcanti  
 Titular



O presente documento digital foi conferido com o original e assinado digitalmente por Válber Azevedo de Miranda Cavalcanti, em quarta-feira, 20 de janeiro de 2021 11:09:56 GMT-03:00, CNS: 06.870-0 - 1º OFÍCIO DE REGISTRO CIVIL DAS PESSOAS NATURAIS E TABELIONATO. NOTA: nos termos da medida provisória N. 2.200-2 de 28 de agosto de 2001. Sua autenticidade deverá ser confirmada no endereço eletrônico [www.cenad.org.br/autenticidade](http://www.cenad.org.br/autenticidade). O presente documento digital pode ser convertido em papel por meio de autenticação no Tabelaonato de Notas. Proveniente nº 100/2020 CNJ - artigo 22.



**Centro Universitário Leonardo da Vinci**  
 PORTARIA Nº 499, de 12 de Junho de 2013 (DOU 13/06/2013)  
 PORTARIA Nº 4.017, de 22 de novembro de 2005 (DOU 23/11/2005)



# CERTIFICADO

Certificamos que **Juliane Mayer Grigoletto**, CPF 930.844.479-34, concluiu com aproveitamento o curso de Pós-Graduação *Lato Sensu* em **Análise Criminal**, ministrado pelo Centro Universitário Leonardo da Vinci, no período de 15/03/2013 a 21/06/2014, com carga horária de **360 horas**.

Indaial (SC), 02 de dezembro de 2014.

\_\_\_\_\_  
 Juliane Mayer Grigoletto



**Verbo Jurídico**

\_\_\_\_\_  
 Ivan Carlos Hort  
 Pró-Reitor de Pós-Graduação



Confira os dados do ato em: <https://selodigital.tjpb.jus.br> ou Consulte o Documento em: <https://azevedobastos.not.br/documento/116302001214678163971>



**CARTÓRIO**  
 Autenticação Digital Código: 116302001214678163971-155  
 Data: 20/01/2021 11:07:46  
 Valor Total do Ato: R\$ 4,66  
 Selo Digital Tipo Normal C: ALA29424-24LI;



**Cartório Azevêdo Bastos**  
 Av. Presidente Epitácio Pessoa - 1145  
 Bairro dos Estados, João Pessoa - PB  
 (83) 3244-5404 - cartorio@azevedobastos.not.br  
<https://azevedobastos.not.br>

\_\_\_\_\_  
 Válber Azevêdo de M. Cavalcanti  
 Titular

**TJPB**



O presente documento digital foi conferido com o original e assinado digitalmente por Válber Azevêdo de Miranda Cavalcanti, em quarta-feira, 20 de janeiro de 2021 11:09:56 GMT-03:00, CNS: 06.870-0 - 1º OFÍCIO DE REGISTRO CIVIL DAS PESSOAS NATURAIS E TABELIONATO DE NOTAS/PB, nos termos da medida provisória N. 2.200-2 de 24 de agosto de 2001. Sua autenticidade deverá ser confirmada no endereço eletrônico [www.cenad.org.br/autenticidade](http://www.cenad.org.br/autenticidade). O presente documento digital pode ser convertido em papel por meio de autenticação no Tabelaionato de Notas. Provimto nº 100/2020 CNJ - artigo 22.

P. M. R. J. I.  
FL 479  
6500

UNIASSELVI - CENTRO UNIVERSITÁRIO LEONARDO DA VINCI  
GERÊNCIA ACADÊMICA  
REGISTROS DE CERTIFICADOS E ATESTADOS  
REGISTRO Nº 05 EXPEDIDO EM 02/12/2014  
LIVRO Nº 007 FOLHA Nº 056  
INDAIAL (SC), 02/12/2014  
Setor de Registros Acadêmicos

Confira os dados do ato em: <https://selodigital.tjpb.jus.br> ou Consulte o Documento em: <https://azevedobastos.not.br/documento/116302001214678163971>



**CARTÓRIO**  
Autenticação Digital Código: 116302001214678163971-156  
Data: 20/01/2021 11:07:46  
Valor Total do Ato: R\$ 4,66  
Seio Digital Tipo Normal C: ALA29425-DBEY;



**Cartório Azevêdo Bastos**  
Av. Presidente Epitácio Pessoa - 1145  
Baixo dos Estêdo, João Pessoa - PB  
(83) 3244-5404 - cartorio@azevedobastos.not.br  
<https://azevedobastos.not.br>

Cartório Azevêdo Bastos  
Válber Azevêdo de M. Cavalcanti  
Titular

TJPB



O presente documento digital foi conferido com o original e assinado digitalmente por Válber Azevêdo de Miranda Cavalcanti, em quarta-feira, 20 de janeiro de 2021 11:09:56 GMT-03:00, CNS: 06.870-0 - 1º OFÍCIO DE REGISTRO CIVIL DAS PESSOAS NATURAIS E TABELIONATO NOTARIAL, nos termos da medida provisória N. 2.200-2 de 24 de agosto de 2001. Sua autenticidade deverá ser confirmada no endereço eletrônico [www.cenad.org.br/autenticidade](http://www.cenad.org.br/autenticidade). O presente documento digital pode ser convertido em papel por meio de autenticação no Tabelionato de Notas - Provimento nº 100/2020 CNJ - artigo 22.

Portaria nº 880, de 23/06/1993 - DOU de 25/06/1993 - Reconhecimento da Universidade  
Portaria nº 913, de 12/07/2011 - DOU de 13/07/2011 - Reconhecimento da Universidade  
Portaria nº 308, de 15/04/2013 - DOU de 17/04/2013 - Credenciamento para cursos superiores EaD.



A Reitora da Universidade de Santa Cruz do Sul, no uso das atribuições que lhe outorga o Estatuto e o Regimento Geral da Universidade, confere:

**JULIANE MAYER GRIGOLETO**

de nacionalidade brasileira, nascida em 22 de setembro de 1973, no município de Foz do Iguaçu-PR, portadora do documento de identidade nº 41355832-SESP/PR, o título de

**ESPECIALISTA EM DIREITO IMOBILIÁRIO, URBANÍSTICO, REGISTRAL E NOTARIAL.**

pela conclusão deste curso de pós-graduação *lato sensu*, com carga horária de 370 horas, realizado em Santa Cruz do Sul-RS, no período 06 de maio de 2015 a 10 de julho de 2017.

Santa Cruz do Sul, 05 de setembro de 2017.

*Andreia Rosane de Moura Valim*  
Prof. Andreia Rosane de Moura Valim,  
Pró-Reitora de Pesquisa e Pós-graduação.

*Carmen Lúcia de Lima Helfer*  
Prof.ª Carmen Lúcia de Lima Helfer,  
Reitora.



O presente documento digital foi conferido com o original e assinado digitalmente por Válber Azevêdo de Miranda Cavalcanti, em quarta-feira, 20 de janeiro de 2021 11:09:56 GMT-03:00, CNS: 06.870-0 - 1º OFÍCIO DE REGISTRO CIVIL DAS PESSOAS NATURAIS E TABELIONATO DE NOTAS/PB, nos termos da medida provisória N. 2.200-2 de 24 de agosto de 2001. Sua autenticidade deverá ser confirmada no endereço eletrônico [www.cenad.org.br/autenticidade](http://www.cenad.org.br/autenticidade). O presente documento digital pode ser convertido em papel por meio de autenticação no Tabelaionato de Notas. Provimto nº 100/2020 CNJ - artigo 22.

Confira os dados do ato em: <https://selodigital.tjpb.jus.br> ou Consulte o Documento em: <https://azevedobastos.not.br/documento/116302001214678163971>



**CARTÓRIO**  
Autenticação Digital Código: 116302001214678163971-157  
Data: 20/01/2021 11:07:46  
Valor Total do Ato: R\$ 4,66  
Selo Digital Tipo Normal C: ALA29426-F6UH;



**Cartório Azevêdo Bastos**  
Av. Presidente Epitácio Pessoa - 1145  
Beirão dos Estados, João Pessoa - PB  
(83) 3244-5404 - cartorio@azevedobastos.not.br  
<https://azevedobastos.not.br>

*Válber Azevêdo de M. Cavalcanti*  
Válber Azevêdo de M. Cavalcanti  
Titular

**TJPB**





O curso de pós-graduação *lato sensu*, Especialização em **DIREITO IMOBILIÁRIO, URBANÍSTICO, REGISTRAL E NOTARIAL**, Área de Conhecimento: Ciências Sociais Aplicadas, foi oferecido e aprovado atendendo as disposições da Resolução do Conselho-Nacional de Educação nº 01, de 08 de junho de 2007 e do Regulamento Geral da Pós-graduação da Universidade de Santa Cruz do Sul e autorizado pela Portaria da Reitoria nº 06, de 13 de março de 2015, da Universidade de Santa Cruz do Sul.

O presente certificado é emitido de acordo com o artigo 41 do Regimento Geral da Universidade, de 26 de setembro de 2013 e com o disposto na Resolução do Conselho Nacional de Educação nº 01, de 08 de dezembro de 2007.

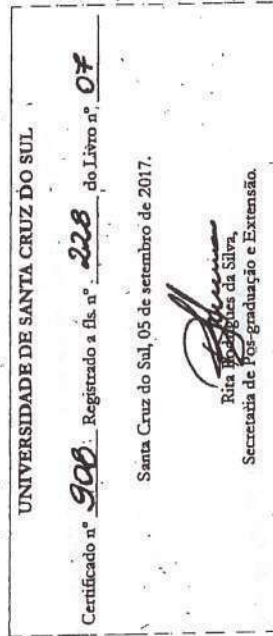

Confira os dados do ato em: <https://selodigital.tjpb.jus.br> ou Consulte o Documento em: <https://azevedobastos.not.br/documento/116302001214678163971>



**CARTÓRIO**  
Autenticação Digital Código: 116302001214678163971-158  
Data: 20/01/2021 11:07:46  
Valor Total do Ato: R\$ 4,86  
Selo Digital Tipo Normal C: ALA29427-2NJD;



**Cartório Azevêdo Bastos**  
Av. Presidente Epitácio Pessoa - 1145  
Bairro dos Estados, João Pessoa - PB  
(83) 3244-5404 - cartorio@azevedobastos.not.br  
<https://azevedobastos.not.br>

Válber Azevêdo da M. Cavalcanti  
Titular

TJPB



O presente documento digital foi conferido com o original e assinado digitalmente por Válber Azevêdo de Miranda Cavalcanti, em quarta-feira, 20 de janeiro de 2021 11:09:56 GMT-03:00, CNS: 06.870-0 - 1º OFÍCIO DE REGISTRO CIVIL DAS PESSOAS NATURAIS E TABELIONATCO NOTA 01, nos termos da medida provisória N. 2.200-2 de 24 agosto 2001. Sua autenticidade deverá ser confirmada no endereço eletrônico [www.cenad.org.br/autenticidade](http://www.cenad.org.br/autenticidade). O presente documento digital pode ser convertido em papel por meio de autenticação no Tabelionato de Notas: Provimto nº 100/2020 CNJ - artigo 22.



P.M.R.B.1  
FL 482  
Foto



O presente documento digital foi conferido com o original e assinado digitalmente por Válber Azevêdo de Miranda Cavalcanti, em quarta-feira, 20 de janeiro de 2021 11:09:56 GMT-03:00, CNS: 06.870-0 - 1º OFÍCIO DE REGISTRO CIVIL DAS PESSOAS NATURAIS E TABELIONATO DE NOTAS/PB, nos termos da medida provisória N. 2.200-2 de 24 de agosto de 2001. Sua autenticidade deverá ser confirmada no endereço eletrônico www.cenad.org.br/autenticidade. O presente documento digital pode ser convertido em papel por meio de autenticação no Tabelionato de Notas. Provimto nº 100/2020 CNJ - artigo 22.

Confira os dados do ato em: <https://selodigital.tjpb.jus.br> ou Consulte o Documento em: <https://azevedobastos.not.br/documento/116302001214678163971>



**CARTÓRIO**  
Autenticação Digital Código: 116302001214678163971-159  
Data: 20/01/2021 11:07:46  
Valor Total do Ato: R\$ 4,66  
Selo Digital Tipo Normal C: ALA29428-QIPG;



**Cartório Azevêdo Bastos**  
Av. Presidente Epitácio Pessoa - 1145  
Bairro dos Estados, João Pessoa - PB  
(83) 3244-5404 - cartorio@azevedobastos.not.br  
<https://azevedobastos.not.br>

Válber Azevêdo de M. Cavalcanti  
Tabelião



*milf*

*Angela*

REPÚBLICA FEDERATIVA DO BRASIL  
ESTADO DA PARAÍBA  
CARTÓRIO AZEVEDO BASTOS  
FUNDADO EM 1888

PRIMEIRO REGISTRO CIVIL DE NASCIMENTO E ÓBITOS E PRIVATIVO DE CASAMENTOS, INTERDIÇÕES E TUTELAS DA COMARCA DE JOÃO PESSOA



Av. Epitácio Pessoa, 1145 Bairro dos Estados 58030-00, João Pessoa PB  
Tel.: (83) 3244-5404 / Fax: (83) 3244-5484  
<http://www.azevedobastos.not.br>  
E-mail: [cartorio@azevedobastos.not.br](mailto:cartorio@azevedobastos.not.br)



### DECLARAÇÃO DE SERVIÇO DE AUTENTICAÇÃO DIGITAL

O Bel. Válber Azevêdo de Miranda Cavalcanti, Oficial do Primeiro Registro Civil de Nascimentos e Óbitos e Privativo de Casamentos, Interdições e Tutelas com atribuição de autenticar e reconhecer firmas da Comarca de João Pessoa Capital do Estado da Paraíba, em virtude de Lei, etc...

DECLARO ainda que, para garantir transparência e segurança jurídica de todos os atos oriundos da atividade Notarial e Registral no Estado da Paraíba, foi instituído pela Lei nº 10.132, de 06 de novembro de 2013, a aplicação obrigatória de um Selo Digital de Fiscalização Extrajudicial em todos os atos de notas e registro, composto de um código único (por exemplo: Selo Digital: ABC12345-X1X2) e dessa forma, cada autenticação processada pela nossa Serventia pode ser verificada e confirmada tantas vezes quanto for necessário através do site do Tribunal de Justiça do Estado da Paraíba, endereço <https://corregedoria.tjpb.jus.br/selo-digital/>.

A autenticação digital do documento faz prova de que, na data e hora em que ela foi realizada, a empresa OMEGA SISTEMA DE ENSINO PARANAENSE LTDA tinha posse de um documento com as mesmas características que foram reproduzidas na cópia autenticada, sendo da empresa OMEGA SISTEMA DE ENSINO PARANAENSE LTDA a responsabilidade, única e exclusiva, pela idoneidade do documento apresentado a este Cartório.

Nesse sentido, declaro que a OMEGA SISTEMA DE ENSINO PARANAENSE LTDA assumiu, nos termos do artigo 8º, §1º, do Decreto nº 10.278/2020, que regulamentou o artigo 3º, inciso X, da Lei Federal nº 13.874/2019 e o artigo 2º-A da Lei Federal 12.682/2012, a responsabilidade pelo processo de digitalização dos documentos físicos, garantindo perante este Cartório e terceiros, a sua autoria e integridade.

De acordo com o disposto no artigo 2º-A, §7º, da Lei Federal nº 12.682/2012, o documento em anexo, identificado individualmente em cada Código de Autenticação Digital<sup>1</sup> ou na referida sequência, poderá ser reproduzido em papel ou em qualquer outro meio físico.

Esta DECLARAÇÃO foi emitida em **20/01/2021 13:20:10 (hora local)** através do sistema de autenticação digital do Cartório Azevedo Bastos, de acordo com o Art. 1º, 10º e seus §§ 1º e 2º da MP 2200/2001, como também, o documento eletrônico autenticado contendo o Certificado Digital do titular do Cartório Azevedo Bastos, poderá ser solicitado diretamente a empresa OMEGA SISTEMA DE ENSINO PARANAENSE LTDA ou ao Cartório pelo endereço de e-mail [autentica@azevedobastos.not.br](mailto:autentica@azevedobastos.not.br) Para informações mais detalhadas deste ato, acesse o site <https://autdigital.azevedobastos.not.br> e informe o Código de Autenticação Digital

Esta Declaração é válida por **tempo indeterminado** e está disponível para consulta em nosso site.

<sup>1</sup>Código de Autenticação Digital: 116302001214678163971-1 a 116302001214678163971-177

<sup>2</sup>Legislações Vigentes: Lei Federal nº 8.935/94, Lei Federal nº 10.406/2002, Medida Provisória nº 2200/2001, Lei Federal nº 13.105/2015, Lei Estadual nº 8.721/2008, Lei Estadual nº 10.132/2013, Provimento CGJ Nº 003/2014 e Provimento CNJ Nº 100/2020.

O referido é verdade, dou fé.

#### CHAVE DIGITAL

00005b1d734fd94f057f2d69fe6bc05b5616c600a60ad822126be683658c9c4a6a880787c0cace2b46e1e1277e46e3d7829f6bda1d4707ac13fbb579421b986a1c9884d82761f8718077f56cee0c1da4

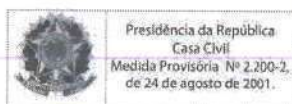

**CONTRATO PARTICULAR DE PRESTAÇÃO DE SERVIÇOS AUTÔNOMOS  
DE RESPONSABILIDADE TÉCNICA POR TEMPO INDETERMINADO**

**CONTRATANTE:** OMEGA SISTEMA DE ENSINO PARANAENSE LTDA, mantenedora da FACULDADE ALFA UMUARAMA, Credenciada pelo MEC, Portaria nº 1.390, de 14 de novembro de 2008, situada na Rua Desembargador Antonio Franco Ferrelira da Costa, 3596, sala 04, Umuarama/PR, CEP 87.501-200, CNPJ: 10.718.171/0001-04, neste ato representado pelo Sócio/Administrador Sr. Dorival Marcos Rodrigues, brasileiro, solteiro, empresário, natural de Realeza/PR, portador da carteira de identidade civil RG RG n.º 7.208.417-9/SSP-PR e CPF 006.909.699-61, residente e domiciliado na Desembargador Antônio Franco Ferrelira da Costa, 3596, fundos, Umuarama/PR, CEP 87.501-200.

**CONTRATADO (A):** Profª. Msc. Miriam Cristina Triches Reisdorfer, brasileira, casada, Formada em Enfermagem, com especialização em Enfermagem do Trabalho e mestrado em Engenharia de Produção, portadora da Cédula de Identidade RG 3.740.754-2/SSP-PR e CPF 603.684.389-53, com registro no Conselho Federal de Enfermagem sob n.º 47.171 COREN/PR, Residente e Domiciliada na Rua Salgado Filho, 2382, Centro, CEP 85810-140, Cascavel - PR.

**CLÁUSULA PRIMEIRA - DO OBJETO:** objeto do presente contrato é a elaboração de questões inéditas objetivas, com cinco alternativas e uma única correta e questões discursivas relacionado à sua formação acadêmica para concursos realizados pela Faculdade Alfa Umuarama e a participação em bancas examinadoras de provas de títulos, práticas e provas de desempenho didático para os Concursos Públicos, Processos Seletivos e Vestibulares organizados pela contratante.

**CLÁUSULA SEGUNDA - DA REMUNERAÇÃO:** O valor contratual será convencionado entre as partes em cada serviço demandado, levando em consideração as peculiaridades de cada serviço.

**CLÁUSULA TERCEIRA - DA VIGÊNCIA:** O presente contrato é firmado por prazo indeterminado, passando a vigorar a partir da data da assinatura deste, que poderá ser rescindido mediante notificação a outra por escrito com prazo mínimo de 30 (trinta) dias de antecedência.

**CLÁUSULA QUARTA - DO REGIME JURÍDICO:** As partes declaram não haver entre si vínculo empregatício, tendo o (a) CONTRATADO (A) plena autonomia na prestação dos serviços, desde que prestados conforme as condições ora pactuadas.

**CLÁUSULA QUINTA - DO FORO DE ELEIÇÃO:** As partes elegem o foro da Comarca de Umuarama - PR, para qualquer demanda judicial relativa ao presente contrato, com exclusão de qualquer outro.

E por estarem justas e contratadas, na melhor forma de direito, as partes assinam o presente instrumento em 02 (duas) vias originais e de igual teor e forma, na presença das testemunhas que também o assinam, dando tudo por bom, firme e valioso.

Umuarama - PR, 20 de Agosto 2018.

  
OMEGA SISTEMA DE ENSINO PARANAENSE LTDA  
CONTRATANTE

  
TESTEMUNHA: Cleber Cesar Gualberto  
RG nº 9.231.158/SSP-PR

  
PROFª. MSC. MIRIAM CRISTINA TRICHES REISDORFER  
CONTRATADO(A)

  
TESTEMUNHA: Luciano Henrique Goulart Vieira  
RG: 13.458.089-5/SSP-PR

Rua Desembargador Antonio Franco Ferrelira da Costa, 3596 - Umuarama - PR  
Fone: (44) 99131-3233 - CNPJ: 10.718.171/0001-04  
<http://concursos.alfaumuarama.edu.br> - [concursos@alfaumuarama.edu.br](mailto:concursos@alfaumuarama.edu.br)

O presente documento digital foi conferido com o original e assinado digitalmente por Válber Azevêdo de Miranda Cavalcanti, em quarta-feira, 20 de janeiro de 2021 11:09:56 GMT-03:00. CNS: 06.870-0 - 1º OFÍCIO DE REGISTRO CIVIL DAS PESSOAS NATURAIS E TABELIONATO DE NOTAS/PB, nos termos da medida provisória N. 2.200-2 de 24 de agosto de 2001. Sua autenticidade deverá ser confirmada no endereço eletrônico [www.cenad.org.br/autenticidade](http://www.cenad.org.br/autenticidade). O presente documento digital pode ser convertido em papel por meio de autenticação no Tabelaionato de Notas. Provimto nº 100/2020 CNJ - artigo 22.

Confira os dados do ato em: <https://selodigital.tjpb.jus.br> ou Consulte o Documento em: <https://azevedobastos.not.br/documento/116302001214678163971>



CARTÓRIO

Autenticação Digital Código: 116302001214678163971-160  
Data: 20/01/2021 11:07:46  
Valor Total do Ato: R\$ 4,66  
Selo Digital Tipo Normal C: ALA29429-ALL8;



CNPJ: 06.870-0

**Cartório Azevêdo Bastos**  
Av. Presidente Epitácio Pessoa - 1145  
Baixo dos Estado, João Pessoa - PB  
(83) 3244-5404 - [cartorio@azevedobastos.not.br](mailto:cartorio@azevedobastos.not.br)  
<https://azevedobastos.not.br>

  
Válber Azevêdo de M. Cavalcanti  
Titular



TJPB

## CURRICULUM - FORMAÇÃO DOCENTE

### DADOS PESSOAIS:

Nome: Miriam Cristina Triches Reisdorfer  
Endereço: Rua Salgado Filho, 2382, Centro  
CEP 85810-140, Cascavel – PR.

### FORMAÇÃO ACADÊMICA/TITULAÇÃO:

Graduação: Enfermagem  
Instituição: Faculdade Educação Ciências e Letras de Cascavel, FECIVEL, Brasil.  
Ano de conclusão: 1988

Especialização: Enfermagem do Trabalho  
Instituição: Centro São Camilo de Desenvolvimento Em Administração da Saúde, CEDAS, Brasil  
Ano de conclusão: 1995

Mestrado: Engenharia de Produção.  
Instituição: Universidade Federal de Santa Catarina, UFSC, Brasil.  
Ano de conclusão: 2002

### ATUAÇÃO PROFISSIONAL:

Órgão: FACULDADE ALFA UMUARAMA  
Profissão/Função: Professor/Elaborador de provas  
Período: 2018 - atualmente

Órgão: CENTRO EDUCACIONAL TECNOLÓGICO CASCAVEL LTDA, APOGEU-CEPC, BRASIL.  
Profissão/Função: Professor Horista  
Período: 2004 – atualmente

Declaro que faço parte da equipe técnica de Concursos da Faculdade Alfa Umuarama, desde 20 de Agosto de 2018, responsabilizando-me pelas informações prestadas nesse currículo.

Umuarama/PR, 20 de agosto de 2018.

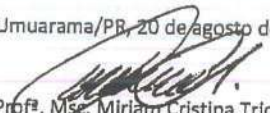

Profª. Msc. Miriam Cristina Triches Reisdorfer  
RG: 3.740.754-2/SSP-PR  
CPF: 603.684.389-53

Rua Desembargador Antonio Franco Ferreira da Costa, 3596 - Umuarama - PR  
Fone: (44) 99131-3233 - CNPJ: 10.718.171/0001-04  
<http://concursos.alfaumuarama.edu.br> - [concursos@alfaumuarama.edu.br](http://concursos@alfaumuarama.edu.br)

Confira os dados do ato em: <https://selodigital.tjpb.jus.br> ou Consulte o Documento em: <https://azevedobastos.not.br/documento/116302001214678163971>



CARTÓRIO

Autenticação Digital Código: 116302001214678163971-161  
Data: 20/01/2021 11:07:46  
Valor Total do Ato: R\$ 4,66  
Selo Digital Tipo Normal C: ALA29430-UP56;



Cartório Azevêdo Bastos  
Av. Presidente Epitácio Pessoa - 1145  
Baixo dos Estados, João Pessoa - PB  
(83) 3244-5404 - [cartorio@azevedobastos.not.br](mailto:cartorio@azevedobastos.not.br)  
<https://azevedobastos.not.br>



Váliber Azevêdo de M. Cavalcanti  
Titular

TJPB



O presente documento digital foi conferido com o original e assinado digitalmente por Váliber Azevêdo de Miranda Cavalcanti, em quarta-feira, 20 de janeiro de 2021 11:09:56 GMT-03:00, CNS: 06.870-0 - 1º OFÍCIO DE REGISTRO CIVIL DAS PESSOAS NATURAIS E TABELIONATO DE NOTAS/PB, nos termos da medida provisória N. 2.200-2 de 24 de agosto de 2001. Sua autenticidade deverá ser confirmada no endereço eletrônico [www.cenad.org.br/autenticidade](http://www.cenad.org.br/autenticidade). O presente documento digital pode ser convertido em papel por meio de autenticação no Tabelionato de Notas. Provimto nº 100/2020 CNJ - artigo 22.



República Federativa do Brasil  
Ministério da Educação

# UNIVERSIDADE FEDERAL DE SANTA CATARINA

O Reitor da Universidade Federal de Santa Catarina, no uso de suas atribuições confere o Grau de **MESTRE** a

**Miriam Cristina Triches Reisdorfer**

de nacionalidade *brasileira*, natural do Estado do Paraná, Carteira de Identidade com registro geral número 3.740.754-2/PR e nascida a 18 de outubro de 1966, pela conclusão do Curso de Pós-Graduação em ENGENHARIA DE PRODUÇÃO e pela Defesa Pública de Dissertação de Mestrado, realizada em 16 de dezembro de 2002, outorgando-lhe o título de

**MESTRE em ENGENHARIA DE PRODUÇÃO**

na Área de Concentração: **Ergonomia**, para que possa gozar de todos os direitos e prerrogativas legais.

Florianópolis, 14 de outubro de 2003.

Prof. Dr. Edson Pacheco Paladini  
Coordenador

Prof. Rodolfo Joaquim Pinto da Luz  
Reitor

Miriam Cristina Triches Reisdorfer  
Titulado

UNIVERSIDADE  
486  
8000

Confira os dados do ato em: <https://selodigital.tjpb.jus.br> ou Consulte o Documento em: <https://azevedobastos.not.br/documento/116302001214678163971>



**CARTÓRIO**  
Autenticação Digital Código: 116302001214678163971-162  
Data: 20/01/2021 11:07:46  
Valor Total do Ato: R\$ 4,66  
Selo Digital Tipo Normal C: ALA29431-EX9K;



**Cartório Azevêdo Bastos**  
Av. Presidente Epitácio Pessoa - 1145  
Baixo dos Estado, João Pessoa - PB  
(83) 3244-5404 • cartorio@azevedobastos.not.br  
<http://azevedobastos.not.br>

Válber Azevêdo de M. Cavalcanti  
Titular



TJPB

O presente documento digital foi conferido com o original e assinado digitalmente por Válber Azevêdo de Miranda Cavalcanti, em quarta-feira, 20 de janeiro de 2021 11:09:56 GMT-03:00, CNS: 06.870-0 - 1º OFÍCIO DE REGISTRO CIVIL DAS PESSOAS NATURAIS E TABELIONATO DE NOTAS/PB, nos termos da medida provisória N. 2.200-2 de 24 de agosto de 2001. Sua autenticidade deverá ser confirmada no endereço eletrônico [www.cenad.org.br/autenticidade](http://www.cenad.org.br/autenticidade). O presente documento digital pode ser convertido em papel por meio de autenticação no Tabelaionato de Notas. Provimto nº 100/2020 CNJ - artigo 22.



Nº 004063

Curso reconhecido pela Portaria/Federal nº 2530 de 04/08/02, publicada no Diário Oficial da União de 11/10/02

Universidade Federal de Santa Catarina  
Pró-Reitoria de Ensino de Graduação  
Depto. de Administração Escolar - DAE  
Divisão de Programação, Registro e  
Controle Acadêmico - DPRCA

Serv. de Exped. e de Registro de Diplomas - SERED  
DIPLOMA registrado sob nº 482  
Livro 16-08 folhas 11V em 22.1.10.1003  
Processo nº 23.088.0106321003-45  
nos termos do artigo 48 da Lei nº. 9.394, de 20  
de dezembro de 1996.

Florianópolis, 11/10/2021

Elizabete Fermiano do E. Santo  
Chefe do SERED

Feliz Carlos Podestó  
Diretor da DPRCA - DAE

Nadir Cardoso da Cunha  
Diretora do Depto. Adm. Escolar - DAE  
Delegação do Reitor Port. nº 1328/SR/96

VISTO

Confira os dados do ato em: <https://selodigital.tpb.jus.br> ou Consulte o Documento em: <https://azevedobastos.not.br/documento/116302001214678163971>



CARTÓRIO

Autenticação Digital Código: 116302001214678163971-163  
Data: 20/01/2021 11:07:46  
Valor Total do Ato: R\$ 4,66  
Selo Digital Tipo Normal C: ALA29432-PSU7;



0-482970-000

Cartório Azevedo Bastos  
Av. Presidente Epitácio Passos - 1145  
Bairro dos Estados, João Pessoa - PB  
(83) 3244-5404 - cartorio@azevedobastos.not.br  
<https://azevedobastos.not.br>

Válber Azevedo de M. Cavalcanti  
Titular

TJPB





**CENTRO SÃO CAMILO DE DESENVOLVIMENTO  
EM ADMINISTRAÇÃO DA SAÚDE - CEDAS**  
Mantenedora : U.S.C. União Social Camiliana

**FACULDADE DE ENFERMAGEM LUIZA DE MARILLAC**  
Reconhecida pelo Decreto nº 9.100 em 24/03/42



# CERTIFICADO

Certificamos que MIRIAN CRISTINA TRICHES REISDORFER  
concluiu com aproveitamento o Curso de pós-graduação " Lato Sensu " de  
ESPECIALIZAÇÃO EM ENFERMAGEM DO TRABALHO  
no período de 25/08/94 a 19/08/95 no total de 820 horas,  
realizado em convênio com o CEDAS.

Rio de Janeiro, 29 de maio de 19 96

Diretor Geral do CEDAS

Diretor de Graduação do FELM  
Sueli Fioravanti

Coordenador do Curso  
Margarita de Fátima de Lencastre  
Coordenadora de Pós-Graduação  
M. F. Camparim



Confira os dados do ato em: <https://selodigital.tjpb.jus.br> ou Consulte o Documento em: <https://azevedobastos.not.br/documento/116302001214678163971>



CARTÓRIO

Autenticação Digital Código: 116302001214678163971-164  
Data: 20/01/2021 11:07:46  
Valor Total do Ato: R\$ 4,66  
Selo Digital Tipo Normal C: ALA29433-P0XW;



Cartório Azevêdo Bastos  
Av. Presidente Epitácio Pessoa - 1145  
Baixo dos Estado, João Pessoa - PB  
(83) 3344-5404 - cartorio@azevedobastos.not.br  
<https://azevedobastos.not.br>

Válber Azevêdo de M. Cavalcanti  
Titular

TJPB



O presente documento digital foi conferido com o original e assinado digitalmente por Válber Azevêdo de Miranda Cavalcanti, em quarta-feira, 20 de janeiro de 2021 11:09:56 GMT-03:00, CNS: 06.870-0 - 1º OFÍCIO DE REGISTRO CIVIL DAS PESSOAS NATURAIS E TABELIONATO DE NOTAS/IPB, nos termos da medida provisória N. 2.200-2 de 24 de agosto de 2001. Sua autenticidade deverá ser confirmada no endereço eletrônico [www.cenad.org.br/autenticidade](http://www.cenad.org.br/autenticidade). O presente documento digital pode ser convertido em papel por meio de autenticação no Tabelaionato de Notas. Provimto nº 100/2020 CNJ - artigo 22.



HISTÓRICO ESCOLAR

DISCIPLINAS	CARGA HORÁRIA	NOTAS	FORMAS DE AVALIAÇÃO DO APROVEITAMENTO	PROFESSOR	TITULAÇÃO
1. Enfermagem do Trabalho I e II	140	9,63	Trabalho/Prova	Cátia Carneiro S. de Melo	Especialista
2. Doenças Profissionais I, II e III	60	9,59	Trabalho/Prova	Augusto Enrique L. Rodriguez	Especialista
3. Educação em Saúde Ocupacional	20	9,5	Trabalho/Prova	Eliana Bezerra	Especialista
4. Higiene do Trabalho I e II	40	9,5	Trabalho/Prova	Carmin Lidia G. Vasquez	Especialista
5. Segurança do Trabalho	20	9,0	Trabalho/Prova	José da Cunha Tavares	Especialista
6. Legislação do Trabalho	20	7,0	Trabalho/Prova	João Alberto P. de Souza	Especialista
7. Psicologia do Trabalho	20	8,0	Trabalho/Prova	Regina de Cássia Ferrari	Especialista
8. Ciências Sociais	20	7,0	Trabalho/Prova	Neide Richepo	Especialista
9. Saneamento do Meio	20	7,5	Trabalho/Prova	Anésio Rodrigues de Carvalho	Especialista
10. Bioestatística	20	10,0	Trabalho/Prova	Antonio Carlos Farcic	Especialista
11. Epidemiologia Geral e Ocupacional	40	10,0	Trabalho/Prova	Pedro Ernesto Silveira	Mestre
12. Fisiologia do Trabalho e Ergonomia	40	8,75	Trabalho/Prova	Lourdes J. de M.M. Hernandez	Especialista
13. Toxicologia Ocupacional I e II	40	8,0	Trabalho/Prova	Deolinda Izumida Martins	Mestra
14. Introdução à Saúde Ocupacional	20	8,5	Trabalho/Prova	Túlio Franklin de Barros	Especialista
15. Metodologia da Pesquisa	140	9,12	Monografia	Paulo Eduardo M. de Salles	Especialista
16. Estágio	160	-	-	-	-
17. Carga Horária Total	820	-	-	-	-
18. Média Final	-	8,73	-	-	-
19-					
20-					
21-					

FOLHAS 31v RUBRICA

972 01

Confira os dados do ato em: <https://selodigital.tjpb.jus.br> ou Consulte o Documento em: <https://azevedobastos.not.br/documento/116302001214678163971>



**CARTÓRIO**  
Autenticação Digital Código: 116302001214678163971-165  
Data: 20/01/2021 11:07:47  
Valor Total do Ato: R\$ 4,66  
Selo Digital Tipo Normal C: ALA29434-37XQ;



**Cartório Azevedo Bastos**  
Av. Presidente Epitácio Pessoa - 1145  
Bairro dos Estados, João Pessoa - PB  
(83) 3244-5404 - cartorio@azevedobastos.not.br  
<https://azevedobastos.not.br>

Válber Azevedo de M. Cavalcanti  
Titular



O presente documento digital foi conferido com o original e assinado digitalmente por Válber Azevedo de Miranda Cavalcanti, em quarta-feira, 20 de janeiro de 2021 11:09:56 GMT-03:00, CNS: 06.870-0 - 1º OFÍCIO DE REGISTRO CIVIL DAS PESSOAS NATURAIS E TABELIONATO NOTAS, nos termos da medida provisória N. 2.200-2 de 24 de agosto de 2001. Sua autenticidade deverá ser confirmada no endereço eletrônico [www.cenad.org.br/autenticidade](http://www.cenad.org.br/autenticidade). O presente documento digital pode ser convertido em papel por meio de autenticação no Tabelaionato de Notas. Provimto nº 100/2020 CNJ - artigo 22.

Confira os dados do ato em: <https://selodigital.tjpb.jus.br> ou Consulte o Documento em: <https://azevedobastos.not.br/documento/116302001214678163971>



**CARTÓRIO**  
Autenticação Digital Código: 116302001214678163971-166  
Data: 20/01/2021 11:07:47  
Valor Total do Ato: R\$ 4,66  
Selo Digital Tipo Normal C: ALA29435-8DOX;



**Cartório Azevêdo Bastos**  
Av. Presidente Epitácio Pessoa - 1145  
Baixo dos Estado, João Pessoa - PB  
(83) 3244-5404 - cartorio@azevedobastos.not.br  
<https://azevedobastos.not.br>

Válber Azevêdo de M. Cavalcanti  
Titular



*[Handwritten signatures and marks]*



# Faculdade de Educação, Ciências e Letras de Cascavel



O Diretor da Faculdade de Educação, Ciências e Letras de Cascavel,  
no uso de suas atribuições e tendo em vista a conclusão do Curso de Enfermagem e Obstetrícia  
em 17 de dezembro de 1988, confere o título de  
**Enfermeiro a**

## Miriam Cristina Triches Reisdorfer

brasileira, natural do Estado do Paraná, nascida a 18 de outubro de 1966,  
portadora da Cédula de Identidade n.º 3.740.754-2, expedida pelo Instituto de Identificação do Paraná  
e outorga-lhe o presente Diploma, a fim de que possa gozar de todos os direitos e prerrogativas legais.

Cascavel, 19 de dezembro de 1988

Secretaria

*[Signature]*  
Diplomado

Diretor

*[Signature]*

48  
OFÍCIO DE  
REGISTRO CIVIL

O presente documento digital foi conferido com o original e assinado digitalmente por Válber Azevêdo de Miranda Cavalcanti, em quarta-feira, 20 de janeiro de 2021 11:09:56 GMT-03:00, CNS: 06.870-0 - 1º OFÍCIO DE REGISTRO CIVIL DAS PESSOAS NATURAIS E TABELIONATO DE NOTAS/PB, nos termos da medida provisória N. 2.200-2 de 24 de agosto de 2001. Sua autenticidade deverá ser confirmada no endereço eletrônico [www.cenad.org.br/autenticidade](http://www.cenad.org.br/autenticidade). O presente documento digital pode ser convertido em papel por meio de autenticação no Tabelaionato de Notas. Provimento nº 100/2020 CNJ - artigo 22.

P. M. R. J. I.  
FL 491  
600

Prof. Carlos Roberto Caissavara  
Diretor

Prof.ª Carmen Lucia Marcante Rossoni  
Secretária Geral

Curso de  
ENFERMAGEM E OBSTETRICIA

Reconhecido pela Portaria Ministerial n.º 351 de 13-08-84  
publicado no Diário Oficial da União em 15-08-81

MINISTÉRIO DA EDUCAÇÃO  
UNIVERSIDADE FEDERAL DO PARANÁ  
D.A.A. - DIVISÃO DE REGISTRO GERAL

Por delegação de competência do D.A.U., Portaria n.º 71, de 21/10/77. Portaria da SESU, n.º 30, de 23/05/79, e nos termos da Portaria Ministerial n.º 726, de 21/10/77.

Diploma registrado sob n.º **71984** no Livro **011.162**, fls. **333**, Proc. **1281/83** Apentilado(s) anotado(s), nesta data, no termo do registro. **04** de **1983**

*Emerson Carlos Vialle Medeiros*  
EMERSON CARLOS VIALLE MEDEIROS  
Diretor de Divisão de Registro Geral

Por subdelegação de competência, de acordo com o art. 6.º do Decreto n.º 83.937/79 e nos termos da Portaria n.º 1.023/87, do Reitor da UFPR.

INSTITUTO DE PESQUISA E DESENVOLVIMENTO  
LABORATÓRIO DE ENFERMAGEM E OBSTETRICIA

O (A) DIPLOMADO (A) MIRIAN CRISTINA TRICHES REISDORFER  
as disciplinas prescritas e inscritas em En-fermagem e Obstetria

23.01.89  
Diretor *Caissavara*

MINISTÉRIO DO TRABALHO  
CONSELHO FEDERAL DE ENFERMAGEM  
CONSELHO REGIONAL DE ENFERMAGEM DO PARANÁ

Inscrito n.º **43771**  
Nome *Miriana Cristina Triches*  
Quadro **I** Categoria **ENFERMEIRO**  
Livro **54** Pag. **05** em **130340**  
Ass. *Triches*  
Secretário

SERVICO PÚBLICO FEDERAL  
CONSELHO FEDERAL DE ENFERMAGEM

Inscrito n.º **47171**  
Nome *Miriana Cristina Triches*  
Categoria **ENFERMEIRO**  
Livro **58** Pag. **05** em **130340**  
Ass. *Triches*  
Presidente

Obs: - Once se lê livro 54 - pag. 05

Confira os dados do ato em: <https://selodigital.tjpb.jus.br> ou Consulte o Documento em: <https://azevedobastos.not.br/documento/116302001214678163971>



**CARTÓRIO**  
Autenticação Digital Código: 116302001214678163971-167  
Data: 20/01/2021 11:07:47  
Valor Total do Ato: R\$ 4,66  
Selo Digital Tipo Normal C: ALA29436-6QRJ;



**Cartório Azevêdo Bastos**  
Av. Presidente Epitácio Pessoa - 1145  
Bairro dos Estados, João Pessoa - PB  
(83) 3244-5404 - cartorio@azevedobastos.not.br  
<https://azevedobastos.not.br>

Válber Azevêdo de M. Cavalcanti  
Titular

TJPB



O presente documento digital foi conferido com o original e assinado digitalmente por Válber Azevêdo de Miranda Cavalcanti, em quarta-feira, 20 de janeiro de 2021 11:09:56 GMT-03:00, CNS: 06.870-0 - 1º OFÍCIO DE REGISTRO CIVIL DAS PESSOAS NATURAIS E TABELIONATC NOTAS, nos termos da medida provisória N. 2.200-2 de 24 agosto 2001. Sua autenticidade deverá ser confirmada no endereço eletrônico [www.cenad.org.br/autenticidade](http://www.cenad.org.br/autenticidade). O presente documento digital pode ser convertido em papel por meio de autenticação no Tabelaionato de Notas. Provimto n.º 100/2020 CNJ - artigo 22.



**REPÚBLICA FEDERATIVA DO BRASIL**  
**Conselho Federal de Enfermagem**  
 Inscrição - COREN PR 000.047.171  
**ENFERMEIRO**

VALE COMO DOCUMENTO DE IDENTIDADE  
 E TEM FE PÚBLICA (ART. 5º INCISO VII, LEI 3.905  
 DE 12/10/73 E LEI 6.206 DE 07/05/75)



PROIBIDO PLASTIFICAR

**NOME**  
MIRIAM CRISTINA TRICHES REISDORFER

**NATURALIDADE / UF / NACIONALIDADE**  
TOLEDO PR BRASILEIRA

**DATA DE NASCIMENTO**    **DATA DE VALIDADE**  
18/10/1966                    03/06/2020

*Miriam*  
\_\_\_\_\_ V 3927624

**FILIAÇÃO**  
JOSE ADAUTO TRICHES  
AVANI TRICHES

**IDENTIDADE**  
3.740.754-2

**ORGÃO EXPEDIDOR**  
SSP-PR

**CPF**  
603.684.389-53

**DATA DE EMISSÃO**  
11/06/2015

\_\_\_\_\_ V  
ASSINATURA PROFISSIONAL

**VÁLIDA EM TODO TERRITÓRIO NACIONAL**

O presente documento digital foi conferido com o original e assinado digitalmente por Válber Azevêdo de Miranda Cavalcanti, em quarta-feira, 20 de janeiro de 2021 11:09:56 GMT-03:00, CNS: 06.870-0 - 1º OFÍCIO DE REGISTRO CIVIL DAS PESSOAS NATURAIS E TABELIONATO DE NOTAS/PB, nos termos da medida provisória N. 2.200-2 de 24 de agosto de 2001. Sua autenticidade deverá ser confirmada no endereço eletrônico www.cenad.org.br/autenticidade. O presente documento digital pode ser convertido em papel por meio de autenticação no Tabelaionato de Notas. Provimto nº 100/2020 CNJ - artigo 22.

Confira os dados do ato em: <https://seledigital.tjpb.jus.br> ou Consulte o Documento em: <https://azevedobastos.not.br/documento/116302001214678163971>



**CARTÓRIO**

Autenticação Digital Código: 116302001214678163971-168  
 Data: 20/01/2021 11:07:47  
 Valor Total do Ato: R\$ 4,66  
 Selo Digital Tipo Normal C: ALA29437-GIHW;



**Cartório Azevêdo Bastos**  
 Av. Presidente Epitácio Pessoa - 1145  
 Bairro dos Estados, João Pessoa - PB  
 (83) 3244-5404 - cartorio@azevedobastos.not.br  
<https://azevedobastos.not.br>

Válber Azevêdo de M. Cavalcanti  
 Titular

**TJPB**



REPÚBLICA FEDERATIVA DO BRASIL  
ESTADO DA PARAÍBA  
CARTÓRIO AZEVEDO BASTOS  
FUNDADO EM 1888

PRIMEIRO REGISTRO CIVIL DE NASCIMENTO E ÓBITOS E PRIVATIVO DE CASAMENTOS, INTERDIÇÕES E TUTELAS DA COMARCA DE JOÃO PESSOA



Av. Epitácio Pessoa, 1145 Bairro dos Estados 58030-00, João Pessoa PB  
Tel.: (83) 3244-5404 / Fax: (83) 3244-5484  
<http://www.azevedobastos.not.br>  
E-mail: [cartorio@azevedobastos.not.br](mailto:cartorio@azevedobastos.not.br)



### DECLARAÇÃO DE SERVIÇO DE AUTENTICAÇÃO DIGITAL

O Bel. Válber Azevêdo de Miranda Cavalcanti, Oficial do Primeiro Registro Civil de Nascimentos e Óbitos e Privativo de Casamentos, Interdições e Tutelas com atribuição de autenticar e reconhecer firmas da Comarca de João Pessoa Capital do Estado da Paraíba, em virtude de Lei, etc...

DECLARO ainda que, para garantir transparência e segurança jurídica de todos os atos oriundos da atividade Notarial e Registral no Estado da Paraíba, foi instituído pela Lei Nº 10.132, de 06 de novembro de 2013, a aplicação obrigatória de um Selo Digital de Fiscalização Extrajudicial em todos os atos de notas e registro, composto de um código único (por exemplo: Selo Digital: ABC12345-X1X2) e dessa forma, cada autenticação processada pela nossa Serventia pode ser verificada e confirmada tantas vezes quanto for necessário através do site do Tribunal de Justiça do Estado da Paraíba, endereço <https://corregedoria.tjpb.jus.br/selo-digital/>.

A autenticação digital do documento faz prova de que, na data e hora em que ela foi realizada, a empresa OMEGA SISTEMA DE ENSINO PARANAENSE LTDA tinha posse de um documento com as mesmas características que foram reproduzidas na cópia autenticada, sendo da empresa OMEGA SISTEMA DE ENSINO PARANAENSE LTDA a responsabilidade, única e exclusiva, pela idoneidade do documento apresentado a este Cartório.

Nesse sentido, declaro que a OMEGA SISTEMA DE ENSINO PARANAENSE LTDA assumiu, nos termos do artigo 8º, §1º, do Decreto nº 10.278/2020, que regulamentou o artigo 3º, inciso X, da Lei Federal nº 13.874/2019 e o artigo 2º-A da Lei Federal 12.682/2012, a responsabilidade pelo processo de digitalização dos documentos físicos, garantindo perante este Cartório e terceiros, a sua autoria e integridade.

De acordo com o disposto no artigo 2º-A, §7º, da Lei Federal nº 12.682/2012, o documento em anexo, identificado individualmente em cada Código de Autenticação Digital<sup>1</sup> ou na referida sequência, poderá ser reproduzido em papel ou em qualquer outro meio físico.

Esta DECLARAÇÃO foi emitida em **20/01/2021 13:20:10 (hora local)** através do sistema de autenticação digital do Cartório Azevedo Bastos, de acordo com o Art. 1º, 10º e seus §§ 1º e 2º da MP 2200/2001, como também, o documento eletrônico autenticado contendo o Certificado Digital do titular do Cartório Azevedo Bastos, poderá ser solicitado diretamente a empresa OMEGA SISTEMA DE ENSINO PARANAENSE LTDA ou ao Cartório pelo endereço de e-mail [autentica@azevedobastos.not.br](mailto:autentica@azevedobastos.not.br) Para informações mais detalhadas deste ato, acesse o site <https://autdigital.azevedobastos.not.br> e informe o Código de Autenticação Digital

Esta Declaração é válida por **tempo indeterminado** e está disponível para consulta em nosso site.

<sup>1</sup>**Código de Autenticação Digital:** 116302001214678163971-1 a 116302001214678163971-177

<sup>2</sup>**Legislações Vigentes:** Lei Federal nº 8.935/94, Lei Federal nº 10.406/2002, Medida Provisória nº 2200/2001, Lei Federal nº 13.105/2015, Lei Estadual nº 8.721/2008, Lei Estadual nº 10.132/2013, Provimento CGJ N° 003/2014 e Provimento CNJ N° 100/2020.

O referido é verdade, dou fé.

#### CHAVE DIGITAL

00005b1d734fd94f057f2d69fe6bc05b5616c600a60ad822126be683658c9c4a6a880787c0cace2b46e1e1277e46e3d7829f6bda1d4707ac13fbb579421b986a1c9884d82761f8718077f56cee0c1da4

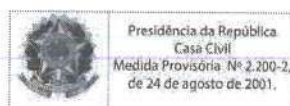

**CONTRATO PARTICULAR DE PRESTAÇÃO DE SERVIÇOS AUTÔNOMOS  
DE RESPONSABILIDADE TÉCNICA POR TEMPO INDETERMINADO**

**CONTRATANTE:** OMEGA SISTEMA DE ENSINO PARANAENSE LTDA, mantenedora da FACULDADE ALFA UMUARAMA, Credenciada pelo MEC, Portaria nº 1.390, de 14 de novembro de 2008, situada na Rua Desembargador Antonio Franco Ferreira da Costa, 3596, sala 04, Umuarama/PR, CEP 87.501-200, CNPJ: 10.718.171/0001-04, neste ato representado pelo Sócio/Administrador Sr. Dorival Marcos Rodrigues, brasileiro, solteiro, empresário, natural de Realeza/PR, portador da carteira de identidade civil RG RG n.º 7.208.417-9/SSP-PR e CPF 006.909.699-61, residente e domiciliado na Desembargador Antônio Franco Ferreira da Costa, 3596, fundos, Umuarama/PR, CEP 87.501-200.

**CONTRATADO (A):** Prof. Ms. Roberto Bianchi Catarin, brasileiro, casado, formado em Comunicação Social, Pós-graduação em MBA Marketing e Docência do Ensino Superior e Mestrado em Comunicação Social, portador do RG: 6.169.935-0 e CPF: 028.080.439-37, residente na rua Leonildo Stecca, nº 2589, apto 14, Bairro Jardim Cruzeiro, Umuarama/PR, CEP 87504-580.

**CLÁUSULA PRIMEIRA – DO OBJETO:** objeto do presente contrato é a elaboração de questões inéditas objetivas, com cinco alternativas e uma única correta e questões discursivas relacionado à sua formação acadêmica para concursos realizados pela Faculdade Alfa Umuarama e a participação em bancas examinadoras de provas de títulos, práticas e provas de desempenho didático para os Concursos Públicos, Processos Seletivos e Vestibulares organizados pela contratante.

**CLÁUSULA SEGUNDA – DA REMUNERAÇÃO:** O valor contatual será convencionado entre as partes em cada serviço demandado, levando em consideração as peculiaridades de cada serviço.

**CLÁUSULA TERCEIRA – DA VIGÊNCIA:** O presente contrato é firmado por prazo indeterminado, passando a vigorar a partir da data da assinatura deste, que poderá ser rescindido mediante notificação a outra por escrito com prazo mínimo de 30 (trinta) dias de antecedência.

**CLÁUSULA QUARTA – DO REGIME JURÍDICO:** As partes declaram não haver entre si vínculo empregatício, tendo o (a) **CONTRATADO (A)** plena autonomia na prestação dos serviços, desde que prestados conforme as condições ora pactuadas.

**CLÁUSULA QUINTA – DO FORO DE ELEIÇÃO:** As partes elegem o foro da Comarca de Umuarama - PR, para qualquer demanda judicial relativa ao presente contrato, com exclusão de qualquer outro.

E por estarem justas e contratadas, na melhor forma de direito, as partes assinam o presente instrumento em 02 (duas) vias originais e de igual teor e forma, na presença das testemunhas que também o assinam, dando tudo por bom, firme e valioso.

  
OMEGA SISTEMA DE ENSINO PARANAENSE LTDA  
CONTRATANTE

  
TESTEMUNHA: Cleber Cesar Gualberto  
RG nº 9.231.158/SSP-PR

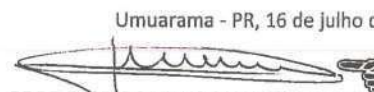
Umuarama - PR, 16 de julho de 2018.  
  
PROF. MSC. ROBERTO BIANCHI CATARIN  
CONTRATADO(A)

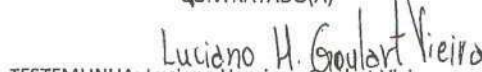
  
TESTEMUNHA: Luciano Henrique Goulart Viela  
RG: 13.458.089-5/SSP-PR

Rua Desembargador Antonio Franco Ferreira da Costa, 3596 - Umuarama - PR  
Fone: (44) 99131-3233 - CNPJ: 10.718.171/0001-04  
<http://concursos.alfaumuarama.edu.br> - [concursos@alfaumuarama.edu.br](mailto:concursos@alfaumuarama.edu.br)

Confira os dados do ato em: <https://selodigital.tjpb.jus.br> ou Consulte o Documento em: <https://azevedobastos.not.br/documento/116302001214678163971>



**CARTÓRIO**  
Autenticação Digital Código: 116302001214678163971-169  
Data: 20/01/2021 11:07:47  
Valor Total do Ato: R\$ 4,66  
Selo Digital Tipo Normal C: ALA29438-TQPS;



**Cartório Azevêdo Bastos**  
Av. Presidente Epitácio Pessoa - 1145  
Baixo dos Estados, João Pessoa - PB  
(83) 3244-5404 - [cartorio@azevedobastos.not.br](mailto:cartorio@azevedobastos.not.br)  
<https://azevedobastos.not.br>

  
Valber Azevêdo de M. Cavalcanti  
Titular



O presente documento digital foi conferido com o original e assinado digitalmente por Valber Azevêdo de Miranda Cavalcanti, em quarta-feira, 20 de janeiro de 2021 11:09:56 GMT-03:00, CNS: 06.870-0 - 1º OFÍCIO DE REGISTRO CIVIL DAS PESSOAS NATURAIS E TABELIONATO DE NOTAS/PB, nos termos da medida provisória N. 2.200-2 de 24 de agosto de 2001. Sua autenticidade deverá ser confirmada no endereço eletrônico [www.cenad.org.br/autenticidade](http://www.cenad.org.br/autenticidade). O presente documento digital pode ser convertido em papel por meio de autenticação no Tabelionato de Notas. Provimto nº 100/2020 CNJ - artigo 22.

## CURRICULUM - FORMAÇÃO DOCENTE

### DADOS PESSOAIS:

Nome: Prof. Ms. Roberto Bianchi Catarin  
Endereço: Rua Leonildo Stecca, nº 2589, apto 14, Bairro Jardim Cruzeiro  
CEP 87504-580 - Umuarama/PR

### FORMAÇÃO ACADÊMICA/TITULAÇÃO:

Graduação: Comunicação Social – Habilitação em Publicidade e Propaganda  
Instituição: Universidade Paranaense – UNIPAR  
Ano de conclusão: 2004

Especialização: MBA Marketing  
Instituição: Centro Universitário de Maringá, UNICESUMAR, Brasil.  
Ano de conclusão: 2006

Especialização: Docência no Ensino Superior  
Instituição: Universidade Paranaense – UNIPAR  
Ano de conclusão: 2007

Mestrado: Comunicação Social  
Instituição: Universidade Metodista de São Paulo - UMESP  
Ano de conclusão: 2016

### ATUAÇÃO PROFISSIONAL:

Órgão: FACULDADE ALFA UMUARAMA  
Profissão/Função: Professor/Elaborador de provas  
Período: 2018 - atualmente

Declaro que faço parte da equipe técnica de Concursos da Faculdade Alfa Umuarama, desde 16 de julho de 2018, responsabilizando-me pelas informações prestadas nesse currículo.

Umuarama/PR, 16 de julho de 2018.

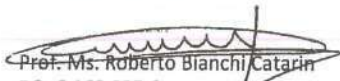

Prof. Ms. Roberto Bianchi Catarin  
RG: 6.169.935-0  
CPF: 028.080.439-37

Rua Desembargador Antonio Franco Ferrelra da Costa, 3596 - Umuarama - PR  
Fone: (44) 99131-3233 - CNPJ: 10.718.171/0001-04  
<http://concursos.alfamuarama.edu.br> - [concursos@alfamuarama.edu.br](mailto:concursos@alfamuarama.edu.br)

Confira os dados do ato em: <https://selodigital.tjpb.jus.br> ou Consulte o Documento em: <https://azevedobastos.not.br/documento/116302001214678163971>



CARTÓRIO

Autenticação Digital Código: 116302001214678163971-171  
Data: 20/01/2021 11:07:47  
Valor Total do Ato: R\$ 4,66  
Selo Digital Tipo Normal C: ALA29440-ZPPS;



CNPJ: 06.870-0

**Cartório Azevêdo Bastos**  
Av. Presidente Epitácio Pessoa - 1145  
Bairro dos Estados, João Pessoa - PB  
(83) 3244-8404 - [cartorio@azevedobastos.not.br](mailto:cartorio@azevedobastos.not.br)  
<https://azevedobastos.not.br>



Válder Azevêdo de M. Cavalcanti  
Titular

TJPB





# Universidade Metodista de São Paulo



O Reitor da Universidade Metodista de São Paulo, no uso de suas atribuições legais e tendo em vista a conclusão do Curso de Pós-Graduação em 04/05/2016, confere o título de **MESTRE EM COMUNICAÇÃO SOCIAL** área de concentração **PROCESSOS COMUNICACIONAIS** a

*Roberto Bianchi Catarin*

nacionalidade *brasileira*, RG nº 6.169.935-0/PPR, nascido a 18/08/1981, natural do Estado do Paraná e outorga-lhe o presente Diploma, a fim de que possa gozar de todos os direitos e prerrogativas legais.

São Bernardo do Campo, 16 de setembro de 2016.

*Maria Aparecida Fernandes Ribeiro*  
Secretária Acadêmica

*[Assinatura]*  
Diplomado

*[Assinatura]*  
Prof. Dr. Fábio Borelho Jösgnberg,  
Reitor



O presente documento digital foi conferido com o original e assinado digitalmente por Válber Azevêdo de Miranda Cavalcanti, em quarta-feira, 20 de janeiro de 2021 11:09:56 GMT-03:00, CNS: 06.870-0 - 1º OFÍCIO DE REGISTRO CIVIL DAS PESSOAS NATURAIS E TABELIONATO DE NOTAS/PB, nos termos da medida provisória N. 2.200-2 de 24 de agosto de 2001. Sua autenticidade deverá ser confirmada no endereço eletrônico [www.cenad.org.br/autenticidade](http://www.cenad.org.br/autenticidade). O presente documento digital pode ser convertido em papel por meio de autenticação no Tabelaionato de Notas. Provimto nº 100/2020 CNJ - artigo 22.

Confira os dados do ato em: <https://seidigital.tjpb.jus.br> ou Consulte o Documento em: <https://azevedobastos.not.br/documento/116302001214678163971>



**CARTÓRIO**  
Autenticação Digital Código: 116302001214678163971-172  
Data: 20/01/2021 11:07:47  
Valor Total do Ato: R\$ 4,66  
Selo Digital Tipo Normal C: ALA29441-NHAU;



**Cartório Azevêdo Bastos**  
Av. Presidente Epitácio Pessoa - 1145  
Bairro dos Estados, João Pessoa - PB  
(83) 3244-5404 - [cartorio@azevedobastos.not.br](mailto:cartorio@azevedobastos.not.br)  
<https://azevedobastos.not.br>

*[Assinatura]*  
Válber Azevêdo de M. Cavalcanti  
Titular

TJPB



P. M. R. O. J.  
FL 498  
1000

CURSO: COMUNICAÇÃO SOCIAL  
Curso Reconhecido de acordo com o disposto na  
Portaria MEC nº1.077 de 31/08/2012  
Diário Oficial da União de 13/09/2012

UNIVERSIDADE METODISTA DE SÃO PAULO  
Diploma registado sob nº 002721  
Processo nº 20116  
nos termos do artigo 48 § 1º da Lei nº 9394/96,  
S. B. do Campo, de Setembro de 2020.  
Marcio Maciel  
Seção de Registro de Diplomas  
Visto: Prof.ª Maria Aparecida Fernandes Ribeiro  
Secretaria Acadêmica

028537

*mi*

*Angelo*

Confira os dados do ato em: <https://selodigital.tjpb.jus.br> ou Consulte o Documento em: <https://azevedobastos.not.br/documento/116302001214678163971>



**CARTÓRIO**  
Autenticação Digital Código: 116302001214678163971-173  
Data: 20/01/2021 11:07:47  
Valor Total do Ato: R\$ 4,66  
Selo Digital Tipo Normal C: ALA29442-QN7J;



**Cartório Azevêdo Bastos**  
Av. Presidente Epifânio Pessoa - 1145  
Bairro dos Estados, João Pessoa - PB  
(83) 3344-5404 - [cartorio@azevedobastos.not.br](mailto:cartorio@azevedobastos.not.br)  
<https://azevedobastos.not.br>

Válber Azevêdo de M. Cavalcanti  
Titular



O presente documento digital foi conferido com o original e assinado digitalmente por Válber Azevêdo de Miranda Cavalcanti, em quarta-feira, 20 de janeiro de 2021 11:09:56 GMT-03:00, CNS: 06.870-0 - 1º OFÍCIO DE REGISTRO CIVIL DAS PESSOAS NATURAIS E TABELIONATO de Notas, nos termos da medida provisória N. 2.200-2 de 24 agosto 2001. Sua autenticidade deverá ser confirmada no endereço eletrônico [www.cenad.org.br/autenticidade](http://www.cenad.org.br/autenticidade). O presente documento digital pode ser convertido em papel por meio de autenticação no Tabelaionato de Notas. Provimento nº 100/2020 CNJ - artigo 22.

# CENTRO UNIVERSITÁRIO DE MARINGÁ

## Certificado

O Centro Universitário de Maringá confere o presente certificado a

**Roberto Bianchi Catarin**

pela conclusão do curso de Pós-Graduação "Lato Sensu" em MBA - Marketing – Turma VII, em nível de Especialização, realizado no período de 11 de março de 2005 a 30 de maio de 2007, de acordo com a Resolução n.º 01/01, de 03/04/01, do Conselho Nacional de Educação (C.N.E).

Maringá, 20 de agosto de 2007.

  
VALDECIR BERTONCELLO  
DIRETOR DA PÓS-GRADUAÇÃO

  
ALCIBIADES ALVES DE MOURA  
COORDENADOR DO CURSO

TITULADO(A)

VALDECIR BERTONCELLO  
DIRETOR DA PÓS-GRADUAÇÃO



Confira os dados do ato em: <https://selodigital.tjpb.us.br> ou Consulte o Documento em: <https://azevedobastos.not.br/documento/116302001214678163971>



**CARTÓRIO**  
Autenticação Digital Código: 116302001214678163971-174  
Data: 20/01/2021 11:07:47  
Valor Total do Ato: R\$ 4,66  
Selo Digital Tipo Normal C: ALA29443-Z961;



**Cartório Azevêdo Bastos**  
Av. Presidente Epitácio Pessoa - 1145  
Belém dos Estado, João Pessoa - PB  
(83) 3244-5404 - [cartorio@azevedobastos.not.br](mailto:cartorio@azevedobastos.not.br)  
<https://azevedobastos.not.br>

  
Valber Azevêdo de M. Cavalcanti  
Titular

TJPB



O presente documento digital foi conferido com o original e assinado digitalmente por Valber Azevêdo de Miranda Cavalcanti, em quarta-feira, 20 de janeiro de 2021 11:09:56 GMT-03:00, CNS: 06.870-0 - 1º OFÍCIO DE REGISTRO CIVIL DAS PESSOAS NATURAIS E TABELIONATO DE NOTAS/PB, nos termos da medida provisória N. 2.200-2 de 24 de agosto de 2001. Sua autenticidade deverá ser confirmada no endereço eletrônico [www.cenad.org.br/autenticidade](http://www.cenad.org.br/autenticidade). O presente documento digital pode ser convertido em papel por meio de autenticação no Tabelionato de Notas. Provimto nº 100/2020 CNJ - artigo 22.

O presente documento digital foi conferido com o original e assinado digitalmente por Váber Azevêdo de Miranda Cavalcanti, em quarta-feira, 20 de janeiro de 2021 11:09:56 GMT-03:00, CNS: 06.870-0 - 1º OFÍCIO DE REGISTRO CIVIL DAS PESSOAS NATURAIS E TABELIONATO NOTAS, nos termos da medida provisória N. 2.200-2 de 24 agosto 2001. Sua autenticidade deverá ser confirmada no endereço eletrônico www.cenad.org.br/autenticidade. O presente documento digital pode ser convertido em papel por meio de autenticação no Tabelionato de Notas. Provimto nº 100/2020 CNJ - artigo 22.

**Roberto Bianchi Catarin - HISTÓRICO ESCOLAR**

**CURSO DE PÓS-GRADUAÇÃO LATO SENSU EM NÍVEL DE ESPECIALIZAÇÃO EM MBA - MARKETING - TURMA VII**

DISCIPLINA	PROFESSORES	TITULAÇÃO	CARGA HORÁRIA	NOTA OBTIDA
INTRODUÇÃO À ADMINISTRAÇÃO	ILDA GONCALVES	ESPECIALISTA	8 H.A	8,5
EVOLUÇÃO E FORTALECIMENTO EMPRESARIAL	GHEN FLEURY VIEIRES	CONSTRUTORA	8 H.A	9,5
EXERCÍCIOS ORGANIZACIONAIS	ALVARO CESAR DE CARLOS SOARES	MAESTRO	24 H.A	8,8
EVOLUÇÃO DE MARKETING	ANTONIO LUIZ TRINDADE JUNIOR	MAESTRO	24 H.A	9,2
EXERCÍCIOS ORGANIZACIONAIS	RICARDO BORGATTI NETO	MAESTRO	24 H.A	7,8
ORÇAMENTO DE MARKETING E FINANÇAS	JULIANO CRISTOVANI	MAESTRO	12 H.A	8,7
ORÇAMENTO DE MARKETING E FINANÇAS	HELETER THOMAS JUNIOR	CONSTRUTOR	8 H.A	9,2
MARKETING ESTRATÉGICO	ANTONIO LUIZ TRINDADE JUNIOR	MAESTRO	24 H.A	8,5
MARKETING DE PRODUTOS, SERVIÇOS E SERVIÇOS	TRISTEVE CHAGAS DE PAES	MAESTRO	24 H.A	9,8
MARKETING INSTITUCIONAL E DESENVOLVIMENTO DAS HABILIDADES GERENCIAIS	CLETON DOBSONZI	MAESTRO	24 H.A	9,8
EVOLUÇÃO DE MARKETING	OSVALDO JOHANNINO	ESPECIALISTA	8 H.A	9,8
MARKETING PESSOAL E MARKETING DE RELACIONAMENTO	MARLI DE LORENZI TERNI	MAESTRO	12 H.A	8,8
MARKETING PESSOAL E MARKETING DE RELACIONAMENTO	ALCIDES ALVES DE MOURA	MAESTRO	24 H.A	9,0
TRABALHO DE MARKETING, ANÁLISE E INTERPRETAÇÃO DE DADOS EM MARKETING	JOSE FRENTE GONCALVES	MAESTRO	24 H.A	9,3
PALESTRA - DO FORTALECIMENTO DO MARKETING ÀS TENDÊNCIAS ATUAIS	LUIZ ANTONIO FELIPE	DOUTOR	4 H.A	8,5
MARKETING DIGITAL	FELIPE LAMARCO GONCALVES TRISTEVE	MAESTRO	12 H.A	8,5
MARKETING INTERNACIONAL	LUIZ ANTONIO FELIPE	DOUTOR	24 H.A	8,0
COMPARAÇÃO DO CONSUMIDOR E SELEÇÃO DO MARKETING	ALBERTO KRUEIR	MAESTRO	12 H.A	8,3
SISTEMA DE INOVAÇÃO E INTELIGÊNCIA EM MARKETING	FÁBIO BERGONZOLI	MAESTRO	12 H.A	8,0
MARKETING DE INOVAÇÃO	ALCIDES ALVES DE MOURA	MAESTRO	36 H.A	9,4
BRUNDS CASE	FABIO LO LORO RUIZ	ESPECIALISTA	12 H.A	9,5
TEMAS ESPECIAIS EM MARKETING	FERNANDO ROBERTO SANTINI	PHD	12 H.A	8,0
PALESTRA - EMPREENDEDORISMO E INOVAÇÃO EMPRESARIAL	SILVIO ALBERTO DOS SANTOS	PHD	8 H.A	10,0
PALESTRA - LÍNGUA E GRAMÁTICA	JOSE ANTONIO VASCONCELOS	ESPECIALISTA	4 H.A	8,0
<b>TRABALHO DE CONCLUSÃO: A IDONEIDADE DO CANDIDATO COMO FORMA DE PERSUASÃO DO VOTO E SEU USO NO MARKETING POLÍTICO</b>			<b>CARGA HORÁRIA TOTAL</b>	<b>MÉDIA FINAL</b>
<b>NOTA: 7,5</b>			<b>384 h/a</b>	<b>9,0</b>

Período de Realização: 11 de março de 2005 a 30 de maio de 2007

O CRITÉRIO DE ATRIBUIÇÃO ADOPTADO CONTO DE PROVA DAS SÉRIAS E OBJETIVAS INDICADO NO GRUPO E DE TRABALHOS DE PESQUISA BIBLIOGRÁFICAS E DE CAMPO.  
CURSO DE PÓS-GRADUAÇÃO EM MARKETING - MBA - MARKETING - TURMA VII  
REGISTRO Nº 2884  
LIVRO Nº 03



Confira os dados do ato em: <https://selodigital.tpb.jus.br> ou Consulte o Documento em: <https://azevedobastos.not.br/documento/116302001214678163971>



**CARTÓRIO**  
Autenticação Digital Código: 116302001214678163971-175  
Data: 20/01/2021 11:07:48  
Valor Total do Ato: R\$ 4,66  
Selo Digital Tipo Normal C: ALA29444-FW0V;



**Cartório Azevêdo Bastos**  
Av. Presidente Epitácio Pessoa - 1145  
Baixo dos Estados, João Pessoa - PB  
(83) 3244-5404 - cartorio@azevedobastos.not.br  
<https://azevedobastos.not.br>

Váber Azevêdo de M. Cavalcanti  
Titular





# UNIVERSIDADE PARANAENSE

Reconhecida pela Portaria MEC n.º 1580, de 09/11/99, Publicada no D.O.U. de 10/11/99.

Estado do Paraná



UNIPAR  
UNIVERSIDADE PARANAENSE



O Reitor da Universidade Paranaense, no uso de suas atribuições e tendo em vista a conclusão do Curso de **COMUNICAÇÃO SOCIAL**, em 15 de dezembro de 2004, confere o título de Bacharel em **COMUNICAÇÃO SOCIAL**

a

## Roberto Bianchi Catarin,

brasileiro, natural do Estado do Paraná, nascido a 18 de agosto de 1981, RG 6.169.935-0 PR, e outorga-lhe o presente Diploma, a fim de que possa gozar de todos os direitos e prerrogativas legais.

Umuarama, 12 de fevereiro de 2005.



Diplomado

*Carneyburg*  
Reitor

Confira os dados do ato em: <https://selodigital.tjpb.jus.br> ou Consulte o Documento em: <https://azevedobastos.not.br/documento/116302001214678163971>



**CARTÓRIO**  
Autenticação Digital Código: 116302001214678163971-176  
Data: 20/01/2021 11:07:48  
Valor Total do Ato: R\$ 4,66  
Selo Digital Tipo Normal C: ALA29445-FRHI;



CNJ: 06.870-0

**Cartório Azevêdo Bastos**

Av. Presidente Epitácio Pessoa - 1145  
Bairro dos Estados, João Pessoa - PB  
(83) 3244-5404 - cartorio@azevedobastos.not.br  
<https://azevedobastos.not.br>

*Angela*

*Válber Azevêdo de M. Cavalcanti*  
Titular

TJPB



O presente documento digital foi conferido com o original e assinado digitalmente por Válber Azevêdo de Miranda Cavalcanti, em quarta-feira, 20 de janeiro de 2021 11:09:56 GMT-03:00, CNS: 06.870-0 - 1º OFÍCIO DE REGISTRO CIVIL DAS PESSOAS NATURAIS E TABELIONATO DE NOTAS/PB, nos termos da medida provisória N. 2.200-2 de 24 de agosto de 2001. Sua autenticidade deverá ser confirmada no endereço eletrônico [www.cenad.org.br/autenticidade](http://www.cenad.org.br/autenticidade). O presente documento digital pode ser convertido em papel por meio de autenticação no Tabelaionato de Notas. Proveniente nº 100/2020 CNJ - artigo 22.



UNIVERSIDADE PARANAENSE - UNIPAR  
 Registrado sob o n.º 125 às páginas n.º 05V  
 do Livro de Registro n.º 004 desta Universidade.

UNIVERSIDADE PARANAENSE - UNIPAR  
 Departamento Especial de Registro de Diplomas  
 Diplomata registrada sob n.º 012735  
 Processo n.º 013016/2005  
 nos termos do art. 48 da Lei 9.394/96.  
 Apostila(s) anotada(s), nesta data, no termo  
 do registro.  
 Umaguma 18 de MAIO de 2005.  
*Candido Garcia*  
 Candido Garcia  
 Reitor

UNIVERSIDADE PARANAENSE - UNIPAR  
 APOSTILA  
 CURSO DE COMUNICAÇÃO SOCIAL  
 Habilitação : PUBLICIDADE E PROPAGANDA.  
 Res. Part. Min. n.º 3987, de 08/12/04 - D.O.U. de 08/12/04.  
 Conclusão : 15 / 12 / 2004.  
 Umarama-Pr. : 12 / 102 / 2005.  
*Candido Garcia*  
 Candido Garcia  
 Reitor

Confira os dados do ato em: <https://selodigital.tjpb.jus.br> ou Consulte o Documento em: <https://azevedobastos.not.br/documento/116302001214678163971>



**CARTÓRIO**  
 Autenticação Digital Código: 116302001214678163971-177  
 Data: 20/01/2021 11:07:48  
 Valor Total do Ato: R\$ 4,66  
 Selo Digital Tipo Normal C: ALA29446-JJZY;



**Cartório Azevêdo Bastos**  
 Av. Presidente Epitácio Pessoa - 1145  
 Bairro dos Estados, João Pessoa - PB  
 (83) 3244-5404 - cartorio@azevedobastos.not.br  
<https://azevedobastos.not.br>

Válber Azevêdo de M. Cavalcanti  
 Titular



O presente documento digital foi conferido com o original e assinado digitalmente por Válber Azevêdo de Miranda Cavalcanti, em quarta-feira, 20 de janeiro de 2021 11:09:56 GMT-03:00, CNS: 06.98.97.00, em: [www.cenad.org.br/autenticidade](https://www.cenad.org.br/autenticidade). O presente documento digital pode ser convertido em papel por meio de autenticação no Tabelionato de Notas. Provimto nº 100/2020 CNJ - artigo 22.



REPÚBLICA FEDERATIVA DO BRASIL  
ESTADO DA PARAÍBA  
CARTÓRIO AZEVEDO BASTOS  
FUNDADO EM 1888

PRIMEIRO REGISTRO CIVIL DE NASCIMENTO E ÓBITOS E PRIVATIVO DE CASAMENTOS, INTERDIÇÕES E TUTELAS DA COMARCA DE JOÃO PESSOA

Av. Epitácio Pessoa, 1145 Bairro dos Estados 58030-00, João Pessoa PB  
Tel.: (83) 3244-5404 / Fax: (83) 3244-5484  
<http://www.azevedobastos.not.br>  
E-mail: [cartorio@azevedobastos.not.br](mailto:cartorio@azevedobastos.not.br)



**DECLARAÇÃO DE SERVIÇO DE AUTENTICAÇÃO DIGITAL**

O Bel. Válber Azevêdo de Miranda Cavalcanti, Oficial do Primeiro Registro Civil de Nascimentos e Óbitos e Privativo de Casamentos, Interdições e Tutelas com atribuição de autenticar e reconhecer firmas da Comarca de João Pessoa Capital do Estado da Paraíba, em virtude de Lei, etc...

DECLARO ainda que, para garantir transparência e segurança jurídica de todos os atos oriundos da atividade Notarial e Registral no Estado da Paraíba, foi instituído pela Lei nº 10.132, de 06 de novembro de 2013, a aplicação obrigatória de um Selo Digital de Fiscalização Extrajudicial em todos os atos de notas e registro, composto de um código único (por exemplo: Selo Digital: ABC12345-X1X2) e dessa forma, cada autenticação processada pela nossa Serventia pode ser verificada e confirmada tantas vezes quanto for necessário através do site do Tribunal de Justiça do Estado da Paraíba, endereço <https://corregedoria.tjpb.jus.br/selo-digital/>.

A autenticação digital do documento faz prova de que, na data e hora em que ela foi realizada, a empresa OMEGA SISTEMA DE ENSINO PARANAENSE LTDA tinha posse de um documento com as mesmas características que foram reproduzidas na cópia autenticada, sendo da empresa OMEGA SISTEMA DE ENSINO PARANAENSE LTDA a responsabilidade, única e exclusiva, pela idoneidade do documento apresentado a este Cartório.

Nesse sentido, declaro que a OMEGA SISTEMA DE ENSINO PARANAENSE LTDA assumiu, nos termos do artigo 8º, §1º, do Decreto nº 10.278/2020, que regulamentou o artigo 3º, inciso X, da Lei Federal nº 13.874/2019 e o artigo 2º-A da Lei Federal 12.682/2012, a responsabilidade pelo processo de digitalização dos documentos físicos, garantindo perante este Cartório e terceiros, a sua autoria e integridade.

De acordo com o disposto no artigo 2º-A, §7º, da Lei Federal nº 12.682/2012, o documento em anexo, identificado individualmente em cada Código de Autenticação Digital<sup>1</sup> ou na referida sequência, poderá ser reproduzido em papel ou em qualquer outro meio físico.

Esta DECLARAÇÃO foi emitida em **20/01/2021 13:20:10 (hora local)** através do sistema de autenticação digital do Cartório Azevêdo Bastos, de acordo com o Art. 1º, 10º e seus §§ 1º e 2º da MP 2200/2001, como também, o documento eletrônico autenticado contendo o Certificado Digital do titular do Cartório Azevêdo Bastos, poderá ser solicitado diretamente a empresa OMEGA SISTEMA DE ENSINO PARANAENSE LTDA ou ao Cartório pelo endereço de e-mail [autentica@azevedobastos.not.br](mailto:autentica@azevedobastos.not.br) Para informações mais detalhadas deste ato, acesse o site <https://autdigital.azevedobastos.not.br> e informe o Código de Autenticação Digital

Esta Declaração é válida por **tempo indeterminado** e está disponível para consulta em nosso site.

<sup>1</sup>**Código de Autenticação Digital:** 116302001214678163971-1 a 116302001214678163971-177

<sup>2</sup>**Legislações Vigentes:** Lei Federal nº 8.935/94, Lei Federal nº 10.406/2002, Medida Provisória nº 2200/2001, Lei Federal nº 13.105/2015, Lei Estadual nº 8.721/2008, Lei Estadual nº 10.132/2013, Provimento CGJ Nº 003/2014 e Provimento CNJ Nº 100/2020.

O referido é verdade, dou fé.

**CHAVE DIGITAL**

00005b1d734fd94f057f2d69fe6bc05b5616c600a60ad822126be683658c9c4a6a880787c0cace2b46e1e1277e46e3d7829f6bda1d4707ac13fbb579421b986a1c9884d82761f8718077f56cee0c1da4





**TOMADA DE PREÇOS Nº 10/2023**  
**MUNICÍPIO DE RIO BONITO DO IGUAÇU/PR**

**B) Experiência da Licitante em Universo de Candidatos**



**TOMADA DE PREÇOS Nº 10/2023**  
**MUNICÍPIO DE RIO BONITO DO IGUAÇU/PR**

Concurso Público de 2.000 a 5.500 candidatos				
QUANT.	ENTIDADE	ANO	INSCRITOS	PONTOS
1	PREF. DE AMAMBAI/MS	2019	4.168	4,0
2	PREF. DE ITAQUIRAÍ/MS	2019	4.302	4,0
3	PREF. DE MUNDO NOVO/MS	2019	3.274	4,0
4	PREF. DE MANGUEIRINHA/PR	2019	2.566	4,0
5	PREF. DE SAUDADE DO IGUAÇU/PR	2017	2.385	4,0
6	PREF. DE RESERVA DO IGUAÇU/PR	2017	2.058	4,0
7	PREF. DE CAPITÃO LEÔNIDAS MARQUES/PR	2018	2.316	4,0
8	PREF. DE SÃO MIGUEL DO IGUAÇU/PR	2018	3.053	4,0
9	CONSÓRCIO INTERMUNICIPAL DE SAÚDE COSTA OESTE DO PARANÁ - CISCOPAR	2018	2.025	4,0
10	PREF. DE SANTA HELENA/PR	2019	2.312	4,0
11	CIUENP - CONSÓRCIO INTERMUNICIPAL DE URGÊNCIA E EMERGÊNCIA DO NOROESTE DO PARANÁ	2020	2.803	4,0
<b>TOTAL DE PONTOS</b>				<b>44,0</b>





# ATESTADO DE CAPACIDADE TÉCNICA

CONCURSO PÚBLICO Nº 01/2019 - EDITAL DE ABERTURA N.º 01/2019

Atestamos, para os devidos fins, que a **FACULDADE ALFA UMUARAMA**, mantida por Ômega Sistema de Ensino Paranaense Ltda, Credenciada pelo MEC, Portaria nº 1.390, de 14 de novembro de 2008, situada na Rua Desembargador Antônio Franco Ferreira da Costa, 3596, sala 04, Umuarama/PR, CEP 87.501-200, CNPJ: 10.718.171/0001-04, executou no período de 18 de Outubro de 2019 a 17 de dezembro de 2019, para a Prefeitura Municipal de Amambai/MS, pessoa jurídica de direito público interno, inscrita no CNPJ/MF sob o nº. 03.568.433/0001-36, com sede na rua Sete de setembro, nº 3244, Centro, CEP - 79.990-000, Amambai/MS, Fone: (67) 3481-1911, e-mail: concursoamambai@gmail.com, os serviços para Realização do Concurso Público nº 01/2019, com Elaboração de Editais, realização das inscrições via Internet, através do site <http://concursos.alfauarama.edu.br>, a elaboração, aplicação e correção de provas escritas objetivas, provas práticas e provas de títulos, para os seguintes cargos:

Cargos	Vagas	Insc	Escolaridade	Tipos de provas
Agente Administrativo	01 + CR	164	Fundamental	Escrita + Títulos
Artífice - Auxiliar de Serviços Gerais	02 + CR	232	Fundamental	Escrita + Títulos
Auxiliar de Mecânico	CR	15	Fundamental	Escrita + Títulos
Borracheiro	01 + CR	05	Fundamental	Escrita + Títulos
Gari	02 + CR	78	Fundamental	Escrita + Títulos
Mecânico	CR	11	Fundamental	Escrita + Títulos
Motorista	01 + CR	104	Fundamental	Escrita + Prática
Operador de Máquinas	01 + CR	15	Fundamental	Escrita + Prática
Servente	01 + CR	87	Fundamental	Escrita + Títulos
Vigia	02 + CR	337	Fundamental	Escrita + Títulos
Assistente Escolar	15 + CR	669	Médio	Escrita + Títulos
Analista de Comunicação Social	CR	21	Superior	Escrita + Títulos
Arquiteto	CR	30	Superior	Escrita + Títulos
Auditor Controle Interno (Advogado)	CR	55	Superior	Escrita + Títulos
Dentista	CR	71	Superior	Escrita + Títulos
Enfermeiro	01 + CR	92	Superior	Escrita + Títulos
Engenheiro Elétrico	CR	09	Superior	Escrita + Títulos
Farmacêutico	CR	43	Superior	Escrita + Títulos
Fisioterapeuta	CR	32	Superior	Escrita + Títulos
Fonoaudiólogo	CR	08	Superior	Escrita + Títulos
Médico (Clínico Geral)	01 + CR	21	Superior	Escrita + Títulos
Médico Cardiologista	01	01	Superior	Escrita + Títulos
Médico Oftalmologista	01	04	Superior	Escrita + Títulos
Médico Pediatra	01	02	Superior	Escrita + Títulos
Médico Psiquiatra	01	01	Superior	Escrita + Títulos
Agente Comunitário de Saúde	08	249	Médio	Escrita + Títulos
Agente de Combate às Endemias	01 + CR	58	Médio	Escrita + Títulos
Assistente Administrativo	02 + CR	219	Médio	Escrita + Títulos
Fiscal Inspeção e Violância Sanitária	01 + CR	171	Médio	Escrita + Títulos
Fiscal Municipal	01 + CR	160	Médio	Escrita + Títulos
Técnico de Enfermagem	02 + CR	58	Médio	Escrita + Títulos
Técnico de Gesso Ortopédico	CR	02	Médio	Escrita + Títulos
Técnico de Prótese Dentária	CR	06	Médio	Escrita + Títulos
Técnico em Segurança do Trabalho	CR	11	Médio	Escrita + Títulos
Topógrafo	CR	08	Médio	Escrita + Títulos
MAGISTÉRIO - ZONA URBANA				
Professor Educação Infantil	05+ CR	444	Médio/Pedagogia	Escrita + Títulos

Rua Sete de Setembro, 3244, centro, Amambai - MS, CEP: 79.990-000. Fone: (67) 3481-7400

*[Handwritten signature]*

O presente documento digital foi conferido com o original e assinado digitalmente por MARCELO TIMOTEO DE OLIVEIRA, em sexta-feira, 5 de fevereiro de 2021 12:10:47 GMT-03:00, CNS: 06.870-0 - 1º OFÍCIO DE REGISTRO CIVIL DAS PESSOAS NATURAIS E TABELIONATO DE NOTAS/PB, nos termos da medida provisória N. 2.200-2 de 24 de agosto de 2001. Sua autenticidade deverá ser confirmada no endereço eletrônico [www.cenad.org.br/autenticidade](http://www.cenad.org.br/autenticidade). O presente documento digital pode ser convertido em papel por meio de autenticação no Tabelaionato de Notas. Provimto nº 100/2020 CNJ - artigo 22.

Confira os dados do ato em: <https://selodigital.tjpb.jus.br> ou Consulte o Documento em: <https://azevedobastos.not.br/documento/116300502210664107663>

	<b>CARTÓRIO</b> Autenticação Digital Código: 116300502210664107663-52 Data: 05/02/2021 11:51:02 Valor Total do Ato: R\$ 4,66 Selo Digital Tipo Normal C: ALD07191-6PVV;		<b>Cartório Azevedo Bastos</b> Av. Presidente Epitácio Pessoa - 1145 Bairro dos Estados, João Pessoa - PB (83) 3244-5404 - cartorio@azevedobastos.not.br <a href="https://azevedobastos.not.br">https://azevedobastos.not.br</a>	Valber Azevedo de M. Cavalcanti Titular	
	CNJ: 0247474 TJPB				



ESTADO DE MATO GROSSO DO SUL  
PREFEITURA MUNICIPAL DE AMAMBÁI



Professor Ensino Fund. (1º ao 5º ano)	CR	173	Médio/Pedagogia	Escrita + Títulos
Prof. Ens. Fund. (6º ao 9º ano) Português	CR	50	Superior	Escrita + Títulos
Prof. Ens. Fund. (6º ao 9º ano) Matemát.	CR	57	Superior	Escrita + Títulos
Prof. Ens. Fund. (6º ao 9º ano) História	CR	38	Superior	Escrita + Títulos
Prof. Ens. Fund. (6º ao 9º ano) Geografia	CR	20	Superior	Escrita + Títulos
Prof. Ens. Fund. (6º ao 9º ano) Ciências	CR	40	Superior	Escrita + Títulos
Prof. Ens. Fund. (6º ao 9º ano) Arte	CR	24	Superior	Escrita + Títulos
Prof. Ens. Fund. (6º ao 9º ano) Inglês	CR	08	Superior	Escrita + Títulos
Prof. Ens. Fund. (6º ao 9º ano) Educ. Fis.	CR	80	Superior	Escrita + Títulos
<b>MAGISTÉRIO – ALDEIA AMAMBÁI</b>				
Professor Educação Infantil	03 + CR	27	Médio/Pedagogia	Escrita + Títulos
Professor Ensino Fund. (1º ao 5º ano)	05 + CR	59	Médio/Pedagogia	Escrita + Títulos
Prof. Ens. Fund. (6º ao 9º ano) Língua Materna	01 + CR	06	Superior	Escrita + Títulos
Prof. Ens. Fund. (6º ao 9º ano) Português	01 + CR	04	Superior	Escrita + Títulos
Prof. Ens. Fund. (6º ao 9º ano) Matemát.	02 + CR	08	Superior	Escrita + Títulos
Prof. Ens. Fund. (6º ao 9º ano) História	01 + CR	13	Superior	Escrita + Títulos
Prof. Ens. Fund. (6º ao 9º ano) Geografia	01 + CR	06	Superior	Escrita + Títulos
Prof. Ens. Fund. (6º ao 9º ano) Ciências	01 + CR	08	Superior	Escrita + Títulos
Prof. Ens. Fund. (6º ao 9º ano) Arte	01 + CR	05	Superior	Escrita + Títulos
Prof. Ens. Fund. (6º ao 9º ano) Inglês	CR	02	Superior	Escrita + Títulos
Prof. Ens. Fund. (6º ao 9º ano) Educ. Fis.	CR	06	Superior	Escrita + Títulos
<b>MAGISTÉRIO – ALDEIA LIMÃO VERDE</b>				
Professor Educação Infantil	01 + CR	06	Médio/Pedagogia	Escrita + Títulos
Professor Ensino Fund. (1º ao 5º ano)	02 + CR	19	Médio/Pedagogia	Escrita + Títulos
Prof. Ens. Fund. (6º ao 9º ano) Língua Materna	01 + CR	00	Superior	Escrita + Títulos
Prof. Ens. Fund. (6º ao 9º ano) Português	01 + CR	01	Superior	Escrita + Títulos
Prof. Ens. Fund. (6º ao 9º ano) Matemát.	01 + CR	02	Superior	Escrita + Títulos
Prof. Ens. Fund. (6º ao 9º ano) História	01 + CR	04	Superior	Escrita + Títulos
Prof. Ens. Fund. (6º ao 9º ano) Geografia	01 + CR	01	Superior	Escrita + Títulos
Prof. Ens. Fund. (6º ao 9º ano) Ciências	01 + CR	05	Superior	Escrita + Títulos
Prof. Ens. Fund. (6º ao 9º ano) Arte	01 + CR	01	Superior	Escrita + Títulos
Prof. Ens. Fund. (6º ao 9º ano) Inglês	01 + CR	00	Superior	Escrita + Títulos
Prof. Ens. Fund. (6º ao 9º ano) Educ. Fis.	01 + CR	02	Superior	Escrita + Títulos
<b>Total de inscritos</b>			<b>4.168</b>	

Os trabalhos foram executados sob a supervisão do responsável técnico Adm. Prof. Dr. Clovis Aparecido Alves Palozzi, CRA/PR nº 15088.

Atestamos, ainda, que tais serviços foram executados satisfatoriamente, não existindo, em nossos registros, até a presente data, fatos que desabonem sua conduta e responsabilidade com as obrigações assumidas, tendo o resultado final do Concurso homologado dentro da normalidade.

Amambái/MS, 18 de dezembro de 2019.

Edinaldo Luiz de Melo Bandeira  
Prefeito de Amambái - MS



SERVÍCIO NOTARIAL E TABELIONATO DE AMAMBÁI/MS  
R. da República, 750 - Fone: (67) 3481-7400 - CEP: 79.990-000 - Amambái, MS

Rec. por assinatura: 001 firma(s) EDINALDO LUIZ DE MELO BANDEIRA -  
Selo: AAC79978-405-1681  
LUCIANA AUGUSTA DE SOUZA BARRI-ESCREVENTE AUT.  
Amambái, 18 de dezembro de 2019  
CNPJ: 06.93760-0

Rua Sete de Setembro, 3244, centro, Amambái – MS, CEP: 79.990-000. Fone: (67) 3481-7400

Confira os dados do ato em: <https://selodigital.tjpb.us.br> ou Consulte o Documento em: <https://azevedobastos.not.br/documento/116300502210664107663>



**CARTÓRIO**  
Autenticação Digital Código: 116300502210664107663-53  
Data: 05/02/2021 11:51:02  
Valor Total do Ato: R\$ 4,66  
Selo Digital Tipo Normal C: ALD07192-2PVE;



**Cartório Azevêdo Bastos**  
Av. Presidente Epitácio Pessoa - 1145  
Baixo dos Estados, João Pessoa - PB  
(83) 3244-5404 - cartorio@azevedobastos.not.br  
<https://azevedobastos.not.br>

Válber Azevêdo de M. Cavalcanti  
Titular



O presente documento digital foi conferido com o original e assinado digitalmente por MARCELO TIMOTEO DE OLIVEIRA, em sexta-feira, 5 de fevereiro de 2021 12:10:47 GMT-03:00, CNS: 06.870-0 - 1º OFÍCIO DE REGISTRO CIVIL DAS PESSOAS NATURAIS E TABELIONATO DE NOTAS/PB, nos termos da medida provisória N. 2.200-2 de 24 de agosto de 2001. Sua autenticidade deverá ser confirmada no endereço eletrônico [www.cenad.org.br/autenticidade](http://www.cenad.org.br/autenticidade). O presente documento digital pode ser convertido em papel por meio de autenticação no Tabelionato de Notas. Provedor nº 100/2020 CNJ - artigo 22.



# MUNICÍPIO DE ITAQUIRAÍ

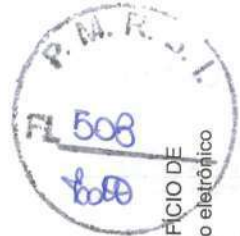

## ATESTADO DE CAPACIDADE TÉCNICA

CONCURSO PÚBLICO Nº 01/2019 - EDITAL DE ABERTURA N.º 01/2019

Atestamos, para os devidos fins, que a **FACULDADE ALFA UMUARAMA**, mantida por Ômega Sistema de Ensino Paranaense Ltda, Credenciada pelo MEC, Portaria nº 1.390, de 14 de novembro de 2008, situada na Rua Desembargador Antônio Franco Ferreira da Costa, 3596, sala 04, Umuarama/PR, CEP 87.501-200, CNPJ: 10.718.171/0001-04, executou no período de 10 de setembro de 2019 a 10 de dezembro de 2019, para a Prefeitura Municipal de Itaquiraí/MS, pessoa jurídica de direito público interno, inscrita no CNPJ/MF sob o nº: 15.403.041/0001-04, com sede na Rua Campo Grande, 1585, Centro, CEP - 79.965-000, Itaquiraí/MS, Fone: (67) 3476-3500, e-mail: [administracao@itaquirai.ms.gov.br](mailto:administracao@itaquirai.ms.gov.br), os serviços para Realização do Concurso Público nº 01/2019, com Elaboração de Editais, realização das inscrições via Internet, através do site <http://concursos.alfaumarama.edu.br>, a elaboração, aplicação e correção de provas escritas objetivas, provas práticas e provas de títulos, para os seguintes cargos:

Cargo	Vagas	Insc	Escolaridade	Tipos de provas
Auxiliar de mecânico	01 + CR	12	Fundamental	Escrita + Prática
Cuidadores	03 + CR	96	Fundamental	Escrita
Mecânico	04 + CR	43	Fundamental	Escrita + Prática
Monitor social desportivo	03 + CR	78	Fundamental	Escrita
Pedreiro	03 + CR	23	Fundamental	Escrita + Prática
Auxiliar de serviços diversos	03 + CR	126	Fundamental	Escrita
Merendeira/copeira	02 + CP	172	Fundamental	Escrita
Vigia	12 + CR	496	Fundamental	Escrita
Assistente social	07 + CP	115	superior	Escrita + Títulos
Enfermeira	03 + CR	153	superior	Escrita + Títulos
Engenheiro agrônomo	01 + CR	95	superior	Escrita + Títulos
Farmacêutico	02 + CR	54	superior	Escrita + Títulos
Fiscal de postura	01 + CR	188	superior	Escrita + Títulos
Fiscal de tributos	01 + CR	169	superior	Escrita + Títulos
Fiscal sanitário	01 + CR	68	superior	Escrita + Títulos
Fisioterapeuta	02 + CR	44	superior	Escrita + Títulos
Médico	03 + CR	24	superior	Escrita + Títulos
Médico veterinário	01 + CR	46	superior	Escrita + Títulos
Nutricionista	01 + CR	17	superior	Escrita + Títulos
Odontólogo	03 + CP	87	superior	Escrita + Títulos
Profissional de educação física	01 + CR	15	superior	Escrita + Títulos
Psicólogo	03 + CR	100	superior	Escrita + Títulos
Zelador(a)	03 + CR	277	Fundamental	Escrita
Motorista c/d	09 + CR	311	Fundamental	Escrita + Prática
Motorista transporte escolar	03 + CR	50	Fundamental	Escrita + Prática
Operador de máquinas	06 + CR	87	Fundamental	Escrita + Prática
Tratorista	05 + CP	33	Fundamental	Escrita + Prática
Agente de controle de endemias	05 + CR	143	médio	Escrita
Agente fiscal sanitário	01 + CR	58	médio	Escrita
Assistente administrativo	16 + CR	781	médio	Escrita
Recepcionista	03 + CR	171	médio	Escrita
Técnico de enfermagem	06 + CR	135	médio	Escrita
Técnico de laboratório	01 + CR	16	médio	Escrita
Técnico de odontólogo	05 + CR	19	médio	Escrita
<b>Total de inscritos</b>			<b>4.302</b>	

Os trabalhos foram executados sob a supervisão da responsável técnica Adm. Prof. Dr. Clovis Aparecido Alves Palozzi, CRA/PR nº 15088.

Atestamos, ainda, que tais serviços foram executados satisfatoriamente, não existindo, em nossos registros, até a presente data, fatos que desabonem sua conduta e responsabilidade com as obrigações assumidas, tendo o resultado final do Concurso homologado dentro da normalidade.

Itaquiraí/MS, 12 de outubro de 2019.

Ricardo Favaro Neto  
Prefeito

*(Handwritten signature)*  
Cartório Azevêdo Bastos  
Prefeitura Municipal

Rua Campo Grande, 1585 – Centro - CEP - 79.965-000 – Itaquiraí – MS  
Fone: (67) 3476-3500 – e-mail: [administracao@itaquirai.ms.gov.br](mailto:administracao@itaquirai.ms.gov.br) – Site: [www.itaquirai.ms.gov.br](http://www.itaquirai.ms.gov.br)

Confira os dados do ato em: <https://sepdigital.tpb.jus.br> ou Consulte o Documento em: <https://azevedobastos.not.br/documento/116300502210664107663>



**CARTÓRIO**  
Autenticação Digital Código: 116300502210664107663-50  
Data: 05/02/2021 11:51:02  
Valor Total do Ato: R\$ 4,66  
Selo Digital Tipo Normal C: ALD07189-5AP5;



**Cartório Azevêdo Bastos**  
Av. Presidente Epitácio Pessoa - 1145  
Bairro dos Estados, João Pessoa - PB  
(83) 3244-5404 - [cartorio@azevedobastos.not.br](mailto:cartorio@azevedobastos.not.br)  
<https://azevedobastos.not.br>

Valber Azevêdo de M. Cavalcanti  
Titular



O presente documento digital foi conferido com o original e assinado digitalmente por MARCELO TIMOTEO DE OLIVEIRA, em sexta-feira, 5 de fevereiro de 2021 12:10:47 GMT-03:00, CNS: 06.870-0 - 1º OFÍCIO DE REGISTRO CIVIL DAS PESSOAS NATURAIS E TABELIONATO DE NOTAS/PB, nos termos da medida provisória N. 2.200-2 de 24 de agosto de 2001. Sua autenticidade deverá ser confirmada no endereço eletrônico [www.cenad.org.br/autenticidade](http://www.cenad.org.br/autenticidade). O presente documento digital pode ser convertido em papel por meio de autenticação no Tabelaionato de Notas, Provimento nº 100/2020 CNJ - artigo 22.

*(Handwritten signature)*

*(Handwritten signature)*



1º SERVIÇO NOTARIAL E REGISTRAL CIVIL  
 Rua Getúlio, n. 114, São A. Costa, Itaquiraí-MS - Tel: (67) 3475-2203 - www.cartorioazevdobastos.net.br

Reconheço por semelhança a firma de: \*\*\*\*\*

MUNICÍPIO DE ITAQUIRAÍ representada por RICARDO FAVARO NETO \*\*\*

Cartão de Firma Nº: 7231  
 Selo Digital: ACP35193-234-NOR  
 Itaquiraí-MS, 16 de dezembro de 2019

*[Handwritten Signature]*

Ivata Gabriely de Sousa, Ferreira-Escritor  
 Eschecimento: R\$ 6,00 + FUNDECC 10%: R\$ 0,60 + FUNADEP 8%: R\$ 0,48 + FUNDEGE 4%: R\$ 0,24 = R\$ 7,28

**CARTÃO DE 1º OFÍCIO  
 VALIDO  
 COM SELO  
 DIGITAL  
 ITAQUIRAÍ-MS**

*[Handwritten Signature]*

*[Handwritten Signature]*

*[Handwritten Signature]*

Confira os dados do ato em: <https://selodigital.tjpb.jus.br> ou Consulte o Documento em: <https://azevedobastos.net.br/documento/116300502210664107663>



**CARTÓRIO**

Autenticação Digital Código: 116300502210664107663-51  
 Data: 05/02/2021 11:51:02  
 Valor Total do Ato: R\$ 4,66  
 Selo Digital Tipo Normal C: ALD07190-UF4L;



**Cartório Azevêdo Bastos**  
 Av. Presidente Epitácio Pessoa - 1145  
 Bairro dos Estados, João Pessoa - PB  
 (83) 3244-3404 - [cartorio@azevedobastos.net.br](mailto:cartorio@azevedobastos.net.br)  
<https://azevedobastos.net.br>

*[Handwritten Signature]*  
 Valmir Azevêdo de M. Cavalcanti  
 Titular



O presente documento digital foi conferido com o original e assinado digitalmente por MARCELO TIMOTEO DE OLIVEIRA, em sexta-feira, 5 de fevereiro de 2021 12:10:47 GMT-03:00, CNS: 06.870-0 - 1º OFÍCIO DE REGISTRO CIVIL DAS PESSOAS NATURAIS E TABELIONATO NOTARIAL, nos termos da medida provisória N. 2.200-2 de 24 agosto 2001. Sua autenticidade deverá ser confirmada no endereço eletrônico [www.cenad.org.br/autenticidade](http://www.cenad.org.br/autenticidade). O presente documento digital pode ser convertido em papel por meio de autenticação no Tabelionato de Notas. Provimento nº 100/2020 CNJ - artigo 22.



PREFEITURA MUNICIPAL DE MUNDO NOVO  
Estado de Mato Grosso do Sul



**ATESTADO DE CAPACIDADE TÉCNICA**

CONCURSO PÚBLICO Nº 01/2019 - EDITAL DE ABERTURA N.º 01/2019

Atestamos, para os devidos fins, que a **FACULDADE ALFA UMUARAMA**, mantida por Ômega Sistema de Ensino Paranaense Ltda, Credenciada pelo MEC, Portaria nº 1.390, de 14 de novembro de 2008, situada na Rua Desembargador Antônio Franco Ferreira da Costa, 3596, sala 04, Umuarama/PR, CEP 87.501-200, CNPJ: 10.718.171/0001-04, executou no período de 18 de Outubro de 2019 a 16 de dezembro de 2019, para a Prefeitura Municipal de Mundo Novo/MS, pessoa jurídica de direito público interno, inscrita no CNPJ/MF sob o nº. 03.741.683/0001-26, com sede na Av. Campo Grande, 200 – Centro, CEP 79.980-000 – Mundo Novo/MS, Fone (067) 3474-1144, e-mail: concursosmondonovo2019@gmail.com, com Elaboração de Editais, realização das inscrições via Internet, através do site <http://concursos.alfaumuarama.edu.br>, a elaboração, aplicação e correção de provas escritas objetivas, provas práticas e provas de títulos, para os seguintes cargos:

Cargos	Vagas	Insc	Escolaridade	Tipos de provas
Coveiro	01 + CR	17	Fundamental Incompleto	Escrita
Encanador	01 + CR	07	Fundamental Incompleto	Escrita
Lavadeira/passadeira	01 + CR	52	Fundamental Incompleto	Escrita
Mecânico de máquinas e caminhões	01 + CR	05	Fundamental Incompleto	Escrita
Merendeira/cofeira	02 + CR	113	Fundamental Incompleto	Escrita
Motorista	02 + CR	174	Fundamental Incompleto	Escrita + Prática
Motorista de veículos de carga	05 + CR	201	Fundamental Incompleto	Escrita + Prática
Operador de máquinas	07 + CR	56	Fundamental Incompleto	Escrita + Prática
Operador tratores/implem. Agrícolas	01 + CR	24	Fundamental Incompleto	Escrita + Prática
Pedreiro	03 + CR	46	Fundamental Incompleto	Escrita
Pintor	01 + CR	18	Fundamental Incompleto	Escrita
Zelador	02 + CR	203	Fundamental Incompleto	Escrita
Auxiliar de enfermagem	02 + CR	21	Fundamental Completo	Escrita
Atendente de creche	02 + CR	382	Fundamental Completo	Escrita
Analista de tributos	02 + CR	159	Superior	Escrita
Assistente social	01 + CR	68	Superior	Escrita
Bioquímico	01 + CR	24	Superior	Escrita
Médico	01 + CR	07	Superior	Escrita
Psicólogo	01 + CR	60	Superior	Escrita
Agente administrativo	05 + CR	278	Médio	Escrita
Auxiliar de dentista	01 + CR	16	Médio	Escrita
Fiscal de obras e postura	01 + CR	25	Médio	Escrita
Fiscal de tributos municipais	05 + CR	156	Médio	Escrita
Fiscal de vigilância sanitária	03 + CR	256	Médio	Escrita
Secretário de escola	01 + CR	26	Médio	Escrita
Telefonista	01 + CR	97	Médio	Escrita
Professor – ensino fundamental I	07 + CR	38	Médio/Pedagogia	Escrita + Títulos
Professor educação infantil	31 + CR	613	Médio/Pedagogia	Escrita + Títulos
Professor de educação física	03 + CR	66	Superior	Escrita + Títulos
Advogado	01 + CR	53	Superior	Escrita
Orientador educacional	01 + CR	13	Superior	Escrita
<b>Total de inscritos</b>				<b>- 3.274</b>

Os trabalhos foram executados sob a supervisão do responsável técnico Adm. Prof. Dr. Clovis Aparecido Alves Palozi, CRA/PR nº 15088.

Atestamos, ainda, que tais serviços foram executados satisfatoriamente, não existindo, em nossos registros, até a presente data, fatos que casahonem sua conduta e responsabilidade com as obrigações assumidas, tendo o resultado final do Concurso homologado dentro da normalidade.

Mundo Novo/MS, 18 de dezembro de 2019.

Valdeano Trischillari  
Prefeito de Mundo Novo - MS

Av. Campo Grande, 200 - Fone (067) 3474-1144 - Fax 3474-1163  
CEP 79.980-000 - CNPJ(MF) 03.741.683/0001-26

O presente documento digital foi conferido com o original e assinado digitalmente por MARCELO TIMOTEO DE OLIVEIRA, em sexta-feira, 5 de fevereiro de 2021 12:10:47 GMT-03:00, CNS: 06.870-0 - 1º OFÍCIO DE REGISTRO CIVIL DAS PESSOAS NATURAIS E TABELIONATO DE NOTAS/PB, nos termos da medida provisória N. 2.200-2 de 24 de agosto de 2001. Sua autenticidade deverá ser confirmada no endereço eletrônico [www.cenad.org.br/autenticidade](http://www.cenad.org.br/autenticidade). O presente documento digital pode ser convertido em papel por meio de autenticação no Tabelaionato de Notas. Provimto nº 100/2020 CNJ - artigo 22.

Confira os dados do ato em: <https://selodigital.tjpb.jus.br> ou Consulte o Documento em: <https://azevedobastos.net.br/documento/116300502210664107663>



**CARTÓRIO**  
Autenticação Digital Código: 116300502210664107663-49  
Data: 05/02/2021 11:51:02  
Valor Total do Ato: R\$ 4,66  
Selo Digital Tipo Normal C: ALD07188-POA2;



CNJ: 06.870-0

**Cartório Azevêdo Bastos**

Av. Presidente Epitácio Pessoa - 1145  
Bairro dos Estados, João Pessoa - PB  
(83) 3244-5404 - [cartorio@azevedobastos.net.br](mailto:cartorio@azevedobastos.net.br)  
<https://azevedobastos.net.br>

Valber Azevêdo de M. Cavalcanti  
Titular

TJPB



# ATESTADO DE CAPACIDADE TÉCNICA

CONCURSO PÚBLICO Nº 01/2019 - EDITAL DE ABERTURA N.º 01/2019

Atestamos, para os devidos fins, que a **FACULDADE ALFA UMUARAMA**, mantida por Ômega Sistema de Ensino Paranaense Ltda, Credenciada pelo MEC, Portaria nº 1.390, de 14 de novembro de 2008, situada na Rua Desembargador Antonio Franco Ferreira da Costa, 3596, sala 04, Umuarama/PR, CEP 87.501-200, CNPJ: 10.718.171/0001-04, executou no período de 24 de Setembro de 2019 a 09 de dezembro de 2019, para a Prefeitura Municipal de Mangueirinha/PR, pessoa jurídica de direito público interno, inscrito no CNPJ/MF sob nº: 77.774.867/0001-29, com sede na a Praça Francisco Assis Reis, n.º 1060, Centro, CEP 85.540-000, Mangueirinha/PR, e-mail: [rh@mangueirinha.pr.gov.br](mailto:rh@mangueirinha.pr.gov.br), telefone (46) 3243-1122, os serviços para Realização do Concurso Público nº 01/2019, com Elaboração de Editais, realização das inscrições via Internet, através do site <http://concursos.alfaumuarama.edu.br>, a elaboração, aplicação e correção de provas escritas objetivas, provas de títulos e provas práticas, para os seguintes cargos:

Cargo	Vagas	Insc	Escolaridade	Tipos de provas
Administrador de Rede	01 + CR	28	Superior	Escrita + Títulos
Analista de Tributos	01 + CR	44	Superior	Escrita + Títulos
Arquiteto	01 + CR	58	Superior	Escrita + Títulos
Assistente Social	01 + CR	34	Superior	Escrita + Títulos
Cirurgião Dentista	02 + CR	48	Superior	Escrita + Títulos
Contador	01 + CR	44	Superior	Escrita + Títulos
Enfermeiro	02 + CR	74	Superior	Escrita + Títulos
Engenheiro Civil	01 + CR	77	Superior	Escrita + Títulos
Fisioterapeuta	01 + CR	46	Superior	Escrita + Títulos
Fonoaudiólogo	01 + CR	13	Superior	Escrita + Títulos
Médico Clínico Geral	01 + CR	03	Superior	Escrita + Títulos
Médico ESF - Estrat. Saúde Família	04 + CR	57	Superior	Escrita + Títulos
Médico Geriatria	01 + CR	01	Superior	Escrita + Títulos
Médico Ginecologista e Obstetra	01 + CR	04	Superior	Escrita + Títulos
Médico Ortopedista	01 + CR	09	Superior	Escrita + Títulos
Médico Pediatra	01 + CR	05	Superior	Escrita + Títulos
Médico Psiquiatra	01 + CR	08	Superior	Escrita + Títulos
Médico Auditor	01 + CR	02	Superior	Escrita + Títulos
Médico Cardiologista	01 + CR	04	Superior	Escrita + Títulos
Nutricionista	01 + CR	22	Superior	Escrita + Títulos
Pedagogo	02 + CR	38	Superior	Escrita + Títulos
Procurador Jurídico	01 + CR	232	Superior	Escrita + Títulos
Professor	03 + CR	81	Superior	Escrita + Títulos
Professor de Artes	02 + CR	32	Superior	Escrita + Títulos
Professor de Educação Física	02 + CR	42	Superior	Escrita + Títulos
Professor de Educação Infantil	05 + CR	139	Superior	Escrita + Títulos
Professor Especialid. Educ. Especial	01 + CR	13	Superior	Escrita + Títulos
Psicólogo	02 + CR	50	Superior	Escrita
Agente Comunitário de Saúde	01 + CR	111	Fund.	Escrita
Motorista	03 + CR	211	Fund.	Escrita + Prática
Operador de Máquinas	01 + CR	25	Fund.	Escrita + Prática
Servente de Serviços Gerais	05 + CR	373	Fund.	Escrita
Agente de Combate às Endemias	01 + CR	24	médio	Escrita
Agente de Recursos Humanos	01 + CR	204	médio	Escrita
Assistente Administrativo	05 + CR	315	médio	Escrita
Desenhista	01 + CR	07	médio	Escrita
Fiscal Tributário	01 + CR	25	médio	Escrita
Técnico de Enfermagem	02 + CR	40	médio	Escrita
Técnico em Higiene Bucal	03 + CR	07	médio	Escrita
Técnico em Segurança do Trabalho	01 + CR	16	médio	Escrita
<b>Total de inscritos</b>		<b>2.566</b>		

Os trabalhos foram executados sob a supervisão da responsável técnica Adm. Prof. Dr. Clovis Aparecido Alves Palozzi, CRA/PR nº 15088.

Atestamos, ainda, que tais serviços foram executados satisfatoriamente, não existindo, em nossos registros, até a presente data, fatos que desabonem sua conduta e responsabilidade com as obrigações assumidas, tendo o resultado final do Concurso homologado dentro da normalidade, sendo ainda que a Empresa forneceu os arquivos para importação no layout exigido pelo SIAP do Tribunal de Contas do Estado do Paraná, nos termos da Instrução Normativa 142/2018.

Mangueirinha/PR, 11 de dezembro de 2019.

**TABELIONATO MANGUEIRINHA**  
 2.º TABELIONATO DE NOTAS UMUARAMA-PR  
 Eridio Zimmerman de Moraes  
 Prefeito de Mangueirinha - PR

**Clóvis Aparecido Alves Palozzi**  
 Administrador de Empresa - CRA-PR 15088

**RECONHECIMENTO DE FIRMA NO VERSO**

Confira os dados do ato em: <https://selodigital.tjpb.jus.br/ou> Consulte o Documento em: <https://azevedobastos.not.br/documento/116300502210664107663>

O presente documento digital foi conferido com o original e assinado digitalmente por MARCELO TIMOTEO DE OLIVEIRA, em sexta-feira, 5 de fevereiro de 2021 12:10:47 GMT-03:00, CNS: 06.870-0 - 1.º OFÍCIO DE REGISTRO CIVIL DAS PESSOAS NATURAIS E TABELIONATO DE NOTAS/PB, nos termos da medida provisória N. 2.200-2 de 24 de agosto de 2001. Sua autenticidade deverá ser confirmada no endereço eletrônico [www.cenad.org.br/autenticidade](http://www.cenad.org.br/autenticidade). O presente documento digital pode ser convertido em papel por meio de autenticação no Tabelionato de Notas. Provedor nº 100/2020 CNJ - artigo 22.

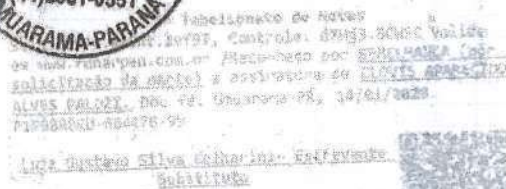
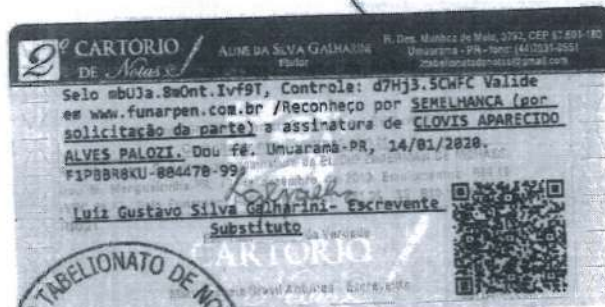

**CONSELHO REGIONAL DE ADMINISTRAÇÃO DO PARANÁ**

PJ  
 Registramos o presente atestado, com base nos documentos a nós apresentados, por meio do RCA nº. 003/2020.  
 CONSELHO REGIONAL DE ADMINISTRAÇÃO DO PARANÁ em Curitiba,  
 17 de janeiro de 2020.

*Lilian da Mata Meeiros*  
 Adm. LILIAN DA MATA MEDEIROS  
 Supervisora de Fiscalização  
 CRA-PR nº. 20-17.000



Confira os dados do ato em <https://selodigital.tjpb.jus.br> ou Consulte o Documento em: <https://azevedobastos.not.br/documento/116300502210664107663>



**CARTÓRIO**  
 Autenticação Digital Código: 116300502210664107663-16  
 Data: 05/02/2021 11:50:59  
 Valor Total do Ato: R\$ 4,66  
 Selo Digital Tipo Normal C: ALD07155-AA99;



**Cartório Azevêdo Bastos**  
 Av. Presidente Epitácio Pessoa - 1145  
 Bairro dos Estados, João Pessoa - PB  
 (83) 3244-5404 - cartorio@azevedobastos.not.br  
<https://azevedobastos.not.br>

Valter Azevêdo de M. Cavalcanti  
 Titular



O presente documento digital foi conferido com o original e assinado digitalmente por MARCELO TIMOTEO DE OLIVEIRA, em sexta-feira, 5 de fevereiro de 2021 12:10:47 GMT-03:00, CNS: 06.870-0 - 1º OFÍCIO DE REGISTRO CIVIL DAS PESSOAS NATURAIS E TABELIONATO DE NOTAS, nos termos da medida provisória N. 2.200-2 de 24 de agosto de 2001. Sua autenticidade deverá ser confirmada no endereço eletrônico [www.cenad.org.br/autenticidade](http://www.cenad.org.br/autenticidade). O presente documento digital pode ser convertido em papel por meio de autenticação no Tabelionato de Notas. Provimento nº 100/2020 CNJ - artigo 22.



# Município de Saudade do Iguaçu

ESTADO DO PARANÁ

CNPJ 95.585.477/0001-92

Telefax: (46) 3246-1166 - www.saudadedoiguacu.pr.gov.br | E-mail: prefeitura@saudadedoiguacu.pr.gov.br  
Rua Frei Vito Berscheid, 708 - 85.568-000 - Saudade do Iguaçu - Paraná



## ATESTADO DE CAPACIDADE TÉCNICA

CONCURSO PÚBLICO Nº 01/2017 - Edital n.º 001/2017

Atestamos, para os devidos fins, que a empresa SOCIEDADE DE ENSINO CIDADE DE UMUARAMA LTDA. - EPP, mantenedora da FACULDADE DE TECNOLOGIA ALFA DE UMUARAMA, Credenciada pelo MEC, Portaria nº 1.390, de 14 de novembro de 2008, situada na Rua Desembargador Antonio Franco Ferreira da Costa, 3678, Umuarama, PR, CNPJ: 81.236.267/0001-84, executou no período de 31 de Agosto de 2017 a 01 de Dezembro de 2017, para o Município de Saudade do Iguaçu, pessoa jurídica de direito público interno, inscrito no CNPJ/MF sob nº. 95.585.477/0001-92, com sede na Rua Frei Vitor Berscheid, nº 708, Centro do Município de Saudade do Iguaçu/PR, CEP 85.568-000, os serviços para Realização do Concurso Público nº 01/2017, com Elaboração de Editais, realização das inscrições via Internet, através do site <http://www.alfaumuarama.com.br/concursos>, a elaboração, aplicação e correção de provas escritas, prova de títulos e prova prática, para os seguintes cargos:

Cargo	Vagas	Insc	Escolaridade	Tipos de provas
Atendente de Consultório Dentário	01	26	Fund. (4ª Série)	Escrita
Gari	02	08	Fund. (4ª Série)	Escrita
Mecânico de Manutenção	01	16	Fund. (4ª Série)	Escrita + Prática
Motorista	02	93	Fund. (4ª Série)	Escrita + Prática
Operador de Máquinas Rodoviárias	04	60	Fund. (4ª Série)	Escrita + Prática
Pedreiro	02	24	Fund. (4ª Série)	Escrita + Prática
Servente de Obras	03	09	Fund. (4ª Série)	Escrita
Vigilante	01	80	Fund. (4ª Série)	Escrita
Advogado	01	127	Superior	Escrita + títulos
Arquiteto	CR	58	Superior	Escrita + títulos
Assistente Social	01	30	Superior	Escrita + títulos
Cirurgião Dentista	01	106	Superior	Escrita + títulos
Enfermeiro	CR	76	Superior	Escrita + títulos
Engenheiro Agrônomo	01	145	Superior	Escrita + títulos
Engenheiro Civil	CR	98	Superior	Escrita + títulos
Farmacêutico/Bioquímico	02	53	Superior	Escrita + títulos
Fisioterapeuta	CR	17	Superior	Escrita + títulos
Médico 20H	01	10	Superior	Escrita + títulos
Médico 40H	01	25	Superior	Escrita + títulos
Médico Veterinário	01	30	Superior	Escrita + títulos
Nutricionista	CR	38	Superior	Escrita + títulos
Tecnólogo em Administração	CR	26	Superior	Escrita + títulos
Treinador Desportivo	01	16	Superior	Escrita + títulos
Agente Comunitário de Saúde	05	116	Fund. (4ª Série)	Escrita
Auxiliar de Serviços Gerais	03	144	Fund. (4ª Série)	Escrita



**Cláudio Aparecido Alves Palózi**  
Administrador de Empresa - CRA-PR 15088

*[Handwritten signature]*

*[Handwritten signature]*

*[Handwritten signature]*

Confira os dados do ato em: <https://selodigital.tjpb.jus.br> ou Consulte o Documento em: <https://azevedobastos.not.br/documento/116300502210664107663>



**CARTÓRIO**  
Autenticação Digital Código: 116300502210664107663-26  
Data: 05/02/2021 11:51:00  
Valor Total do Ato: R\$ 4,66  
Selo Digital Tipo Normal C: ALD07165-JYSH;



**Cartório Azevedo Bastos**  
Av. Presidente Epitácio Pessoa - 1145  
Bairro dos Estados, João Pessoa - PB  
(83) 3244-5404 - cartorio@azevedobastos.net.br  
[https://azevedobastos.net.br](https://azevedobastos.not.br)

*[Handwritten signature]*  
Valber Azevedo de M. Cavalcanti  
Titular



O presente documento digital foi conferido com o original e assinado digitalmente por MARCELO TIMOTEO DE OLIVEIRA, em sexta-feira, 5 de fevereiro de 2021 12:10:47 GMT-03:00, CNS: 06.870-0 - 1º OFÍCIO DE REGISTRO CIVIL DAS PESSOAS NATURAIS E TABELONATO DE NOTAS/PB, nos termos da medida provisória N. 2.200-2 de 24 de agosto de 2001. Sua autenticidade deverá ser confirmada no endereço eletrônico [www.cenad.org.br/autenticidade](http://www.cenad.org.br/autenticidade). O presente documento digital pode ser convertido em papel por meio de autenticação no Tabelionato de Notas. Proveniente nº 100/2020 CNJ - artigo 22.



FOLHA 01

 **CONSELHO REGIONAL DE ADMINISTRAÇÃO DO PARANÁ**

PJ

Registramos o presente atestado, com base nos documentos a nós apresentados, por meio do RCA nº. 20181000100052.

Conselho Regional de Administração do Paraná, em Curitiba 18 de maio de 2018.

O presente é válido com a apresentação da(s) folha(s) 02 devidamente registrada(s).



Adm. LILIAN DA MATA MEDEIROS  
Supervisora Fiscalização  
CRA-PR nº. 20-17.000

Confira os dados do ato em: <https://seledigital.tjpb.jus.br> ou Consulte o Documento em: <https://azevedobastos.not.br/documento/116300502210664107663>



**CARTÓRIO**  
Autenticação Digital Código: 116300502210664107663-27  
Data: 05/02/2021 11:51:00  
Valor Total do Ato: R\$ 4,66  
Selo Digital Tipo Normal C: ALD07166-HO48;



**Cartório Azevêdo Bastos**  
Av. Presidente Epitácio Pessoa - 1145  
Bairro dos Estados, João Pessoa - PB  
(83) 3244-5404 - [cartorio@azevedobastos.not.br](mailto:cartorio@azevedobastos.not.br)  
<https://azevedobastos.not.br>

  
Valber Azevêdo de M. Cavalcanti  
Titular

TJPB



O presente documento digital foi conferido com o original e assinado digitalmente por MARCELO TIMOTEO DE OLIVEIRA, em sexta-feira, 5 de fevereiro de 2021 12:10:47 GMT-03:00, CNS: 06.870-0 - 1º OFÍCIO DE REGISTRO CIVIL DAS PESSOAS NATURAIS E TABELIONATO NOTARIAL, nos termos da medida provisória N. 2.200-2 de 24 de agosto de 2001. Sua autenticidade deverá ser confirmada no endereço eletrônico [www.cenad.org.br/autenticidade](http://www.cenad.org.br/autenticidade). O presente documento digital pode ser convertido em papel por meio de autenticação no Tabelionato de Notas. Provimento nº 100/2020 CNJ - artigo 22.



# Município de Saudade do Iguaçu

ESTADO DO PARANÁ

CNPJ 95.585.477/0001-92

Telefax: (46) 3246-1166 - www.saudadedoiguacu.pr.gov.br | E-mail: prefeitura@saudadedoiguacu.pr.gov.br  
Rua Frei Vito Berscheid, 708 - 85.568-000 - Saudade do Iguaçu - Paraná



Agente de Endemias	01	04	Médio	Escrita
Assistente Administrativo	02	319	Médio	Escrita
Assistente de Prof. Ensino Infantil	02	50	Médio	Escrita
Auxiliar Administrativo	02	62	Médio	Escrita
Fiscal de Tributos	01	18	Médio	Escrita
Técnico Agropecuário	01	21	Médio	Escrita
Técnico em Enfermagem	01	22	Médio	Escrita
Técnico em Saúde Bucal	01	02	Médio	Escrita
Técnico man. equip. Informát	01	18	Médio	Escrita
Técnico Segurança do Trabalho	01	28	Médio	Escrita
Professor 20H	2	166	Médio/Pedag.	Escrita + títulos
Professor 40H	2	113	Médio/Pedag.	Escrita + títulos
Professor Artes	1	38	Superior	Escrita + títulos
Professor Educação Física	1	71	Superior	Escrita + títulos
Professor Língua Estrang. - Inglês	1	23	Superior	Escrita + títulos
<b>Total de inscritos</b>			<b>2.385</b>	

Os trabalhos foram executados sob a supervisão da responsável técnica Adm. Prof. Dr. Clovis Aparecido Alves Palozzi, CRA/PR nº 15088 e dos Professores: Prof. Vicenzo Arnaldo de Bona, Profª. Ana Paula Siqueira da Silva, Profª. Isabel Terezinha Rubert, Prof. Dr. Adani Primo Triches, Profª. Esp. Claudia Regina Fornari, Prof. Esp. Clovis Aparecido Alves Palozzi, Profª. Esp. Lisiane Elizabete Rodrigues, Profª. Esp. Luciana Ferraz Abbade, Prof. Esp. Giovane Douglas Zanin, Profª. Esp. Marsuza Winicki, Profª. Esp. Andréa Monastier Costa, Prof. Esp. Anselmo Luiz Pedrangelo, Prof. Esp. Marcio Alves da Costa, Prof. Esp. Valéria Zambom, Prof. José Sebastião Garcia, Profª. Ms Nandressa Dayna Mendes Riso, Prof. Ms. Anderson Mine Fernandes, Prof. Esp. Dorival Marcos Rodrigues, Prof. Esp. Eduardo Lavagnini, Prof. Esp. Raul Greco Junior.

Atestamos, ainda, que tais serviços foram executados satisfatoriamente, não existindo, em nossos registros, até a presente data, fatos que desabonem sua conduta e responsabilidade com as obrigações assumidas, tendo o resultado final do Concurso homologado dentro da normalidade, sendo ainda que a Empresa forneceu os arquivos para importação no layout exigido pelo SIAP do Tribunal de Contas do Estado do Paraná, nos termos da Instrução Normativa 118/2016.

**Clovis Aparecido Alves Palozzi**  
Administrador de Empresa - CRA-PR 15088

Saudade do Iguaçu/PR, 11 de Dezembro de 2017.

**MAURO CESAR CENCI**  
Prefeito de Saudade do Iguaçu - PR

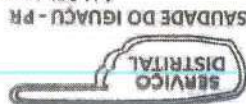

Confira os dados do ato em: <https://selodigital.tjpb.jus.br> ou Consulte o Documento em: <https://azevedobastos.not.br/documento/116300502210664107663>



**CARTÓRIO** Autenticação Digital Código: 116300502210664107663-28  
Data: 05/02/2021 11:51:00  
Valor Total do Ato: R\$ 4,66  
Selo Digital Tipo Normal C: ALD07167-01BV;



CNPJ: 08.870-0

**Cartório Azevêdo Bastos**  
Av. Presidente Epitácio Pessoa - 1145  
Bairro dos Estados, João Pessoa - PB  
(83) 3244-5404 - cartorio@azevedobastos.not.br  
<https://azevedobastos.not.br>

Valber Azevêdo de M. Cavalcanti  
Titular



O presente documento digital foi conferido com o original e assinado digitalmente por MARCELO TIMOTEO DE OLIVEIRA, em sexta-feira, 5 de fevereiro de 2021 12:10:47 GMT-03:00. CNS: 06.870-0 - 1º OFÍCIO DE REGISTRO CIVIL DAS PESSOAS NATURAIS E TABELIONATO DE NOTAS/PB, nos termos da medida provisória N. 2.200-2 de 24 de agosto de 2001. Sua autenticidade deverá ser confirmada no endereço eletrônico [www.cenad.org.br/autenticidade](http://www.cenad.org.br/autenticidade). O presente documento digital pode ser convertido em papel por meio de autenticação no Tabelionato de Notas. Proveniente nº 100/2020 CNJ - artigo 22.



**OFÍCIO DO REGISTRO CIVIL E TABELIONATO DE NOTAS**  
Rejanas Pereira - Tabelião  
Rua Frei Vito Bersheid, 200 - Centro - São João del-Rei - MG  
Fone: (46) 3246-1250 - E-mail: cartorio@azevedobastos.net.br

SELO: 9dnuY. kEn2H Vnu2t - e97oo. j7uAp  
Consulte esse selo em <http://funarpen.com.br>  
Reconheço por SEMELHANÇA (s) a(s) assinatura(s) de MAURO CEBAR CENCI do que não fô.

Em testemunho de verdade  
Saúde do Iguaçu - PR, 11 de dezembro de 2017.

*Patricia Giacomini*  
PATRICIA GIACOMINI - ESCRIVENTE Port. n.º 44/2017

**SERVIÇO DISTRITAL SAUDE DO IGUAÇU-PR**  
RUA FREI VITO BERSHEID CENTRO SAUDE DO IGUAÇU PR  
FONE (46)3246-1250

( ) **Elsana Carneiro Crema**  
Tabelião Interventora  
 **Patricia Giacomini**  
Escrivente Port. 44/2017

**2º CARTÓRIO DE Notas**  
ALINE DA SILVA GALHARINI  
R. Das Marujas da Mat. 372, CEP 91.671-160  
Umuarama - PR - fone: (44)2031-0551  
2002@azevedobastos.net.br

Selo IHTf9.vdent.6zf9T, Controle: d70j3.G4kIo Valide em [www.funarpen.com.br](http://www.funarpen.com.br) / Reconheço por SEMELHANÇA (por solicitação da parte) a assinatura de **CLOVIS APARECIDO ALVES PALOZI**, Dou fé, Umuarama-PR, 15/05/2018, F6FUPBEKT-769278-12.

*Cristina Maria Silva Galharini*  
Cristina Maria Silva Galharini - Escrivente Autorizada  
Saúde do Iguaçu - PR, 11 de dezembro de 2017.

PATRICIA GIACOMINI - ESCRIVENTE PORT. N.º 44/2017



3º Tabelionato de Notas FOLHA 02

**CONSELHO REGIONAL DE ADMINISTRAÇÃO DO PARANÁ**  
[www.funarpen.com.br](http://www.funarpen.com.br) / Reconheço por SEMELHANÇA (por solicitação da parte) a assinatura de **CLOVIS APARECIDO ALVES PALOZI**, Dou fé, Umuarama-PR, 15/05/2018, F6FUPBEKT-769278-12.

Registramos o presente **atestado**, com base nos documentos a nós apresentados, por meio do RCA n.º **20181000100052**, do **CLOVIS APARECIDO ALVES PALOZI**, Dou fé, Umuarama-PR, 15/05/2018, F6FUPBEKT-769278-12.

Conselho Regional de Administração do Paraná, em Curitiba **18 de maio de 2018**.

O presente é válido com a apresentação da(s) folha(s) **02** devidamente registrada(s).

*Lilian da Mata Medeiros*  
Adm. **LILIAN DA MATA MEDEIROS**  
Supervisora Fiscalização  
CRA-PR n.º 20-17.000



Confira os dados do ato em: <https://selodigital.tjpb.jus.br> ou Consulte o Documento em: <https://azevedobastos.net.br/documento/116300502210664107663>



**CARTÓRIO** Autenticação Digital Código: 116300502210664107663-29  
Data: 05/02/2021 11:51:00  
Valor Total do Ato: R\$ 4,66  
Selo Digital Tipo Normal C: ALD07168-CXR5;



CNU: 06870-0

**Cartório Azevêdo Bastos**  
Av. Presidente Epitácio Pessoa - 1145  
Bairro dos Estados, João Pessoa - PB  
(83) 3244-5404 - cartorio@azevedobastos.net.br  
<https://azevedobastos.net.br>

*Wálber Assis de M. Cavalcanti*  
Tribunal

TJPB



O presente documento digital foi conferido com o original e assinado digitalmente por MARCELO TIMOTE DE OLIVEIRA, em sexta-feira, 5 de fevereiro de 2021 12:10:47 GMT-03:00, CNS: 06.870-0 - 1º OFÍCIO DE REGISTRO CIVIL DAS PESSOAS NATURAIS E TABELIONATO NOTARIAL, nos termos da medida provisória N. 2.200-2 de 24 de agosto de 2001. Sua autenticidade deverá ser confirmada no endereço eletrônico [www.cenad.org.br/autenticidade](http://www.cenad.org.br/autenticidade). O presente documento digital pode ser convertido em papel por meio de autenticação no Tabelionato de Notas. Provimento n.º 100/2020 CNJ - artigo 22.



MUNICÍPIO DE RESERVA DO IGUAÇU  
ESTADO DO PARANÁ



# ATESTADO DE CAPACIDADE TÉCNICA

CONCURSO PÚBLICO Nº 01/2017 - Edital n.º 001/2017

Atestamos, para os devidos fins, que a empresa SOCIEDADE DE ENSINO CIDADE DE UMUARAMA LTDA. - EPP, mantenedora da FACULDADE DE TECNOLOGIA ALFA DE UMUARAMA, Credenciada pelo MEC, Portaria nº 1.390, de 14 de novembro de 2008, situada na Rua Desembargador Antonio Franco Ferreira da Costa, 3678, Umuarama, PR, CNPJ: 81.236.267/0001-84, executou no período de 09 de Novembro de 2017 a 12 de Janeiro de 2018, para o Município de Reserva do Iguaçu/PR, pessoa jurídica de direito público interno, inscrito no CNPJ/MF sob nº. 01.619.911/0001-32, com sede na Rua 4 de Setembro, n.º 614, Centro do Município de Reserva do Iguaçu/PR, CEP 85.195-000, os serviços para Realização do Concurso Público nº 01/2017, com Elaboração de Editais, realização das inscrições via Internet, através do site <http://www.alfaumarama.com.br/concursos>, a elaboração, aplicação e correção de provas escritas, prova de títulos e prova prática, para os seguintes cargos:

Cargo	Vagas	Insc	Escolaridade	Tipos de provas
Auxiliar de educador cuidador social	02	110	Fundamental	Escrita
Motorista	10	226	Fundamental	Escrita + Prática
Operador de máquinas rodoviárias	04	41	Fundamental	Escrita + Prática
Técnico em segurança do trabalho	01	27	Ens. Médio	Escrita
Administrador	01	56	Ens. Superior	Escrita
Assistente social – assistência social	02	61	Ens. Superior	Escrita
Assistente social – saúde	01	24	Ens. Superior	Escrita
Auditor de controle interno	01	27	Ens. Superior	Escrita
Contador	01	38	Ens. Superior	Escrita
Coordenador – casa lar	01	44	Ens. Superior	Escrita
Coordenador cras/creas	CR	31	Ens. Superior	Escrita
Dentista	02	27	Ens. Superior	Escrita
Enfermeiro	03	95	Ens. Superior	Escrita
Farmacêutico	01	07	Ens. Superior	Escrita
Fisioterapeuta	01	34	Ens. Superior	Escrita
Fisioterapeuta especialista	01	04	Ens. Superior	Escrita
Gestor ambiental	01	53	Ens. Superior	Escrita
Maestro	01	00	Ens. Superior	Escrita + Prática
Médico clínico geral - 20 h	01	06	Ens. Superior	Escrita
Médico clínico geral - 40h	01	08	Ens. Superior	Escrita
Médico veterinário – secret. Agricultura	02	14	Ens. Superior	Escrita
Médico veterinário – secret. Saúde	02	04	Ens. Superior	Escrita
Pedagogo social	02	02	Ens. Superior	Escrita
Psicólogo – assistência social	02	54	Ens. Superior	Escrita
Psicólogo – saúde	01	23	Ens. Superior	Escrita
Cozinheira	08	181	Fundamental	Escrita
Assistente administrativo	05	334	Ens. Médio	Escrita
Auxiliar de médico veterinário	01	07	Ens. Médio	Escrita
Desenhista	01	09	Ens. Médio	Escrita
Documentador escolar	01	10	Ens. Médio	Escrita
Educador cuidador social	02	09	Ens. Médio	Escrita
Eletricista (instalações)	01	07	Ens. Médio	Escrita

*Clóvis Aparecido Alves Palozzi*  
Administrador de Empresa - CRA-PR 15088



Página 1 de 2

Confira os dados do ato em: <https://selodigital.tjpb.jus.br> ou Consulte o Documento em: <https://azevedobastos.not.br/documento/116300502210664107663>



**CARTÓRIO**  
Autenticação Digital Código: 116300502210664107663-34  
Data: 05/02/2021 11:51:00  
Valor Total do Ato: R\$ 4,66  
Selo Digital Tipo Normal C: ALD07173-3QW2;



CNJ: 06876-0

**Cartório Azevedo Bastos**  
Av. Presidente Epitácio Pessoa - 1145  
Bairro dos Estados, João Pessoa - PB  
(83) 3244-5404 - [cartorio@azevedobastos.not.br](mailto:cartorio@azevedobastos.not.br)  
<https://azevedobastos.not.br>

*Valber Azevedo de M. Cavalcanti*  
Titular

TJPB



O presente documento digital foi conferido com o original e assinado digitalmente por MARCELO TIMOTEO DE OLIVEIRA, em sexta-feira, 5 de fevereiro de 2021 12:10:47 GMT-03:00, CNS: 06.870-0 - 1º OFÍCIO DE REGISTRO CIVIL DAS PESSOAS NATURAIS E TABELONATO DE NOTAS/PB, nos termos da medida provisória N. 2.200-2 de 24 de agosto de 2001. Sua autenticidade deverá ser confirmada no endereço eletrônico [www.cenad.org.br/autenticidade](http://www.cenad.org.br/autenticidade). O presente documento digital pode ser convertido em papel por meio de autenticação no Tabelaionato de Notas, Provimento nº 100/2020 CNJ - artigo 22.



FOLHA 01

**CONSELHO REGIONAL DE ADMINISTRAÇÃO DO PARANÁ**

PJ

Registramos o presente atestado, com base nos documentos a nós apresentados, por meio do RCA nº. 20181000100059.

Conselho Regional de Administração do Paraná, em Curitiba 18 de maio de 2018.

O presente é válido com a apresentação da(s) folha(s) 01 devidamente registrada(s).

*Lilian Peders*

---

Adm. LILIAN DA MATA MEDEIROS  
Supervisora Fiscalização  
CRA-PR nº. 20-17.000

Confira os dados do ato em: <https://selodigital.tjpb.jus.br> ou Consulte o Documento em: <https://azevedobastos.not.br/documento/116300502210664107663>



**CARTÓRIO**  
Autenticação Digital Código: 116300502210664107663-35  
Data: 05/02/2021 11:51:00  
Valor Total do Ato: R\$ 4,66  
Selo Digital Tipo Normal C: ALD07174-BPXI;



**Cartório Azevedo Bastos**  
Av. Presidente Epitácio Pessoa - 1145  
Bairro dos Estados, João Pessoa - PB  
(83) 3244-5404 - cartorio@azevedobastos.not.br  
<https://azevedobastos.not.br>

Valter Azevedo de M. Cavalcanti  
Titular



O presente documento digital foi conferido com o original e assinado digitalmente por MARCELO TIMOTEO DE OLIVEIRA, em sexta-feira, 5 de fevereiro de 2021 12:10:47 GMT-03:00. CNS: 06.870-0 - 1º OFÍCIO DE REGISTRO CIVIL DAS PESSOAS NATURAIS E TABELIONATO NOTARIAL DO ESTADO DA PARAÍBA, nos termos da medida provisória N. 2.200-2 de 24 de agosto de 2001. Sua autenticidade deverá ser confirmada no endereço eletrônico [www.cenad.org.br/autenticidade](http://www.cenad.org.br/autenticidade). O presente documento digital pode ser convertido em papel por meio de autenticação no Tabelionato de Notas. Provisamento nº 100/2020 CNJ - artigo 22.



MUNICÍPIO DE RESERVA DO IGUAÇU  
ESTADO DO PARANÁ



Eletricista (mecânico)	CR	05	Ens. Médio	Escrita
Fiscal de obras	01	66	Ens. Médio	Escrita
Fiscal sanitário	01	15	Ens. Médio	Escrita
Monitor de entidades sociais	05	158	Ens. Médio	Escrita
Secretária(o) escolar	02	29	Ens. Médio	Escrita
Técnico agrícola	01	11	Ens. Médio	Escrita
Técnico ambiental	01	06	Ens. Médio	Escrita
Técnico de raio x	01	15	Ens. Médio	Escrita
Técnico de rh	01	10	Ens. Médio	Escrita
Técnico em compras	01	11	Ens. Médio	Escrita
Técnico em enfermagem	02	23	Ens. Médio	Escrita
Técnico em saúde bucal	02	02	Ens. Médio	Escrita
Professor 20 h	10	66	Ens. Superior	Escrita + Títulos
Professor 40h	05	60	Ens. Superior	Escrita + Títulos
Professor de educação física - bacharel	02	08	Ens. Superior	Escrita + Títulos
<b>Total de inscritos</b>				<b>2.058</b>

Os trabalhos foram executados sob a supervisão da responsável técnica Adm. Prof. Dr. Clovis Aparecido Alves Palozzi, CRA/PR nº 15088 e da seguinte equipe técnica: Prof. Vicenzo Arnaldo de Bona, Prof. Dr. Adani Primo Triches, Profª. Esp. Claudia Regina Fornari, Profª. Esp. Lisiane Elizabete Rodrigues, Prof. Esp. Ana Paula Oliveira Becker Alvarenga, Prof. Esp. Anselmo Luiz Pedrangelo, Prof. Esp. Marcio Alves da Costa, Prof. Esp. Valéria Zambom, Prof. Esp. Dorival Marcos Rodrigues, Prof. Esp. Eduardo Lavagnini, Prof. Esp. Raul Greco Junior, Prof. Ms. Douglas Felipe Galvão, Prof. Esp. Antonio Cezar Kleinhaus, Profª. Ms Nandressa Dayna Mendes Riso.

Atestamos, ainda, que tais serviços foram executados satisfatoriamente, não existindo, em nossos registros, até a presente data, fatos que desabonem sua conduta e responsabilidade com as obrigações assumidas, tendo o resultado final do Concurso homologado dentro da normalidade, sendo ainda que a Empresa forneceu os arquivos para importação no layout exigido pelo SIAP do Tribunal de Contas do Estado do Paraná, nos termos da Instrução Normativa 118/2016.

Reserva do Iguaçu/PR, 05 de março de 2018.



Serviço Diurno de Reserva do Iguaçu-PR. Fone: (41)3651-1118  
Site: www.reserva.pr.gov.br  
Reconheço por Verdadeira a assinatura de SEBASTIÃO ALMIR CALDAS DE CAMPOS (107) 0006-FB16JUBUR-98978A-12. Dou fé, de março de 2018 - 10:33:17h.  
Em Teste  
Ronaldo Amorim Nogueira - Escrevente Substituto

*Sebastião Almir Caldas de Campos*  
Sebastião Almir Caldas de Campos  
Prefeito de Reserva do Iguaçu - PR

FIRMA RECONHECIDA

*Clovis Aparecido Alves Palozzi*  
Clovis Aparecido Alves Palozzi  
Administrador de Empresa - CRA-PR 15088



Página 2 de 2

Confira os dados do ato em: <https://selodigital.tjpb.jus.br> ou Consulte o Documento em: <https://azevedobastos.not.br/documento/116300502210664107663>



CARTÓRIO  
Autenticação Digital Código: 116300502210664107663-36  
Data: 05/02/2021 11:51:00  
Valor Total do Ato: R\$ 4,66  
Selo Digital Tipo Normal C: ALD07175-BXC1;



Cartório Azevêdo Bastos  
Av. Presidente Epitácio Pessoa - 1145  
Baixo do Estado, João Pessoa - PB  
(83) 3244-5404 - cartorio@azevedobastos.not.br  
<https://azevedobastos.not.br>

*Valber Azevêdo de M. Cavalcanti*  
Valber Azevêdo de M. Cavalcanti  
Titular



O presente documento digital foi conferido com o original e assinado digitalmente por MARCELO TIMOTEO DE OLIVEIRA, em sexta-feira, 5 de fevereiro de 2021 12:10:47 GMT-03:00, CNS: 06.870-0 - 1º OFÍCIO DE REGISTRO CIVIL DAS PESSOAS NATURAIS E TABELIONATO DE NOTAS/PB, nos termos da medida provisória N. 2.200-2 de 24 de agosto de 2001. Sua autenticidade deverá ser confirmada no endereço eletrônico [www.cenad.org.br/autenticidade](http://www.cenad.org.br/autenticidade). O presente documento digital pode ser convertido em papel por meio de autenticação no Tabelionato de Notas. Provimento nº 100/2020 CNJ - artigo 22.

P. M. R. S. J.  
FL. 520  
L. 000

**2º CARTÓRIO DE Notas**  
Aline da Silva Galharini  
R. Des. Murtel de Melo, 3742, CEP 97.591-180  
Umuarama - PR - fone: (44) 2031-0222  
aline@cartorio2.com.br

Selo tMtf9.vdant.4Kf9T, Controle: d7nj3.jve7H Valide em  
www.funarpen.com.br /Reconheço por **SEMELHANÇA (por  
solicitação de parte)** a assinatura de **CLOVIS  
APARECIDO ALVES PALOZI**. Dou fé. Umuarama-PR  
15/05/2018. F5A1FTN2U-78927C-11.

*Cristina Maria Silva Galharini*  
Cristina Maria Silva Galharini - Escrevente Autorizada

TABELIONATO DE NOTAS  
Aline da Silva Galharini  
Tabela de Notas  
Dec. Jud. N.º 38/2017  
(44)2031-0551  
UMUARAMA-PARANÁ

FOLHA 02

 **CONSELHO REGIONAL DE ADMINISTRAÇÃO DO PARANÁ**

PJ

Registramos o presente atestado, com base nos documentos a nós apresentados, por meio do RCA n.º 20181000100059.

Conselho Regional de Administração do Paraná, em Curitiba 18 de maio de 2018.

O presente é válido com a apresentação da(s) folha(s) 02 devidamente registrada(s).

*Lilian da Mata Medeiros*  
Adm. LILIAN DA MATA MEDEIROS  
Supervisora Fiscalização  
CRA-PR n.º 20-17.000

 SISTEMA CFA/CRA's  
PR 006793

Confira os dados do ato em: <https://selodigital.tjpb.jus.br> ou Consulte o Documento em: <https://azevedobastos.not.br/documento/116300502210664107663>



**CARTÓRIO**  
Autenticação Digital Código: 116300502210664107663-37  
Data: 05/02/2021 11:51:01  
Valor Total do Ato: R\$ 4,66  
Selo Digital Tipo Normal C: ALD07176-45R9;



**Cartório Azevedo Bastos**  
Av. Presidente Epitácio Pessoa - 1145  
Baixo dos Estados, João Pessoa - PB  
(83) 3244-5404 - cartorio@azevedobastos.not.br  
<https://azevedobastos.not.br>

*Valdir Azevedo de M. Cavalcanti*  
Valdir Azevedo de M. Cavalcanti  
Titular

TJPB



O presente documento digital foi conferido com o original e assinado digitalmente por MARCELO TIMOTE DE OLIVEIRA, em sexta-feira, 5 de fevereiro de 2021 12:10:47 GMT-03:00, CNS: 06.870-0 - 1º OFÍCIO DE REGISTRO CIVIL DAS PESSOAS NATURAIS E TABELIONATO DE NOTAS, nos termos da medida provisória N. 2.200-2 de 24 de agosto de 2001. Sua autenticidade deverá ser confirmada no endereço eletrônico [www.cenad.org.br/autenticidade](http://www.cenad.org.br/autenticidade). O presente documento digital pode ser convertido em papel por meio de autenticação no Tabelionato de Notas. Provimento nº 100/2020 CNJ - artigo 22.



# Município de Capitão Leônidas Marques - PR

Governo Municipal

## ATESTADO DE CAPACIDADE TÉCNICA

CONCURSO PÚBLICO Nº 01/2018 - Edital de abertura n.º 01/2018

FL 521  
6080

Atestamos, para os devidos fins, que a empresa SOCIEDADE DE ENSINO CIDADE DE UMUARAMA LTDA, - EPP, mantenedora da FACULDADE DE TECNOLOGIA ALFA DE UMUARAMA, situada na Rua Desembargador Antonio Franco Ferreira da Costa, 3678, Umuarama, PR, CNPJ: 81.236.267/0001-84, executou no período de 15 de março de 2018 a 25 de maio de 2018, para a Prefeitura Municipal de Capitão Leônidas Marques/PR, pessoa jurídica de direito público interno, inscrito no CNPJ/MF sob nº. 81.236.267/0001-84, com sede na Av Tancredo Neves, nº 502, Centro do Município de Capitão Leônidas Marques/PR, CEP 85650-000, os serviços para Realização do Concurso Público nº 01/2018, com Elaboração de Editais, realização das inscrições via Internet, através do site <http://www.alfamuarama.com.br/concursos>, a elaboração, aplicação e correção de provas escritas, provas de aptidão física, prova de títulos e prova prática, para os seguintes cargos:

Cargo	Vagas	Insc	Escolaridade	Tipos de provas
Agente de Coleta de Resíduos	04	32	Fundamental	Escrita + Aptidão Física
Mecânico	01	19	Fundamental	Escrita + Prática
Motorista	03	142	Fundamental	Escrita + Prática
Professor	10	300	Médio/pedag.	Escrita + Títulos
Pedagogo	CR	16	Superior	Escrita + Títulos
Instrutor de Esportes	01	17	Superior	Escrita + Títulos
Agrônomo	01	94	Superior	Escrita + Títulos
Assistente Social	CR	27	Superior	Escrita + Títulos
Enfermeiro	CR	41	Superior	Escrita + Títulos
Engenheiro Civil	CR	130	Superior	Escrita + Títulos
Fonoaudiólogo	CR	18	Superior	Escrita + Títulos
Médico	02	11	Superior	Escrita + Títulos
Médico Veterinário	CR	57	Superior	Escrita + Títulos
Odontólogo	CR	118	Superior	Escrita + Títulos
Psicólogo	CR	52	Superior	Escrita + Títulos
Agente Comunitário de Saúde	CR	231	Fundamental	Escrita
Agente de Combate a Endemias	CR	90	Fundamental	Escrita
Auxiliar Serv.Gerais - Feminino	CR	73	Fundamental	Escrita
Auxiliar Serv.Gerais - Masculino	CR	63	Fundamental	Escrita
Vigia	CR	69	Fundamental	Escrita
Zelador(a)	02	205	Fundamental	Escrita
Agente Ambiental	01	69	Médio	Escrita
Agente de Administração	03	416	Médio	Escrita
Atendente de Farmácia	02	26	Médio	Escrita
<b>Total de inscritos</b>		<b>2.316</b>		

Os trabalhos foram executados sob a supervisão da responsável técnica Adm. Prof. Dr. Clovis Aparecido Alves Palozzi, CRA/PR nº 15088 e dos Professores: Prof. Dr. Adani Primo Triches, Prof. Ms Miriam Cristina TrichesReisdorfer, Prof. Esp. Dorival Marcos Rodrigues, Prof. Esp. Raul Greco Junior, Prof. Ms. Douglas Felipe Galvão.

Atestamos, ainda, que tais serviços foram executados satisfatoriamente, não existindo, em nossos registros, até a presente data, fatos que desabonem sua conduta e responsabilidade com as obrigações assumidas, tendo o resultado final do Concurso homologado dentro da normalidade, sendo ainda que a Empresa forneceu os arquivos para importação no layout exigido pelo SIAP do Tribunal de Contas do Estado do Paraná, nos termos da Instrução Normativa 118/2016.

Capitão Leônidas Marques/PR, 04 de Junho de 2018.

**Cartório Hartmann**  
CLAUDIOMIRO QUADRI  
Prefeito de Capitão Leônidas Marques - PR

**Clóvis Aparecido Alves Palozzi**  
Administrador de Empresa - CRA-PR 15088

Av. Tancredo Neves, 502 - CEP 85790-000  
Fone (45) 3286-8400 / Fax (45) 3286-8440  
e-mail: pmcalema@certto.com.br - portal: [www.capitaoleonidasmarques.pr.gov.br](http://www.capitaoleonidasmarques.pr.gov.br)  
CNPJ 76.208.834/0001-59

Confira os dados do ato em: <https://selodigital.tjpb.jus.br> ou Consulte o Documento em: <https://azevedobastos.net.br/documento/116300502210664107663>



**CARTÓRIO** Autenticação Digital Código: 116300502210664107663-40  
Data: 05/02/2021 11:51:01  
Valor Total do Ato: R\$ 4,66  
Selo Digital Tipo Normal C: ALD07179-M8DZ;



**Cartório Azevêdo Bastos**  
Av. Presidente Epitácio Pessoa - 1145  
Bairro dos Estados, João Pessoa - PB  
(83) 3244-5404 - [cartorio@azevedobastos.net.br](http://cartorio@azevedobastos.net.br)  
<https://azevedobastos.net.br>

**Angelo**  
Válter Azevêdo de M. Cavalcanti  
Titular



O presente documento digital foi conferido com o original e assinado digitalmente por MARCELO TIMOTEO DE OLIVEIRA, em sexta-feira, 5 de fevereiro de 2021 12:10:47 GMT-03:00, CNS: 06.870-0 - 1º OFÍCIO DE REGISTRO CIVIL DAS PESSOAS NATURAIS E TABELIONATO DE NOTAS/PB, nos termos da medida provisória N. 2.200-2 de 24 de agosto de 2001. Sua autenticidade deverá ser confirmada no endereço eletrônico [www.cenad.org.br/autenticidade](http://www.cenad.org.br/autenticidade). O presente documento digital pode ser convertido em papel por meio de autenticação no Tabelaionato de Notas. Provimto nº 100/2020 CNJ - artigo 22.



**NOTARIAL E PROTESTO DE TÍTULOS HARTMANN**  
 ERNANI ANTONIO HARTMANN - Notário  
 Rua Barão Z. André, 181 - Fone/Fax: (41) 336-0808 - Caixa Postal 10 - Curitiba/PR - Brasil - CEP: 81201-900 - CNJ: 78.013.790281-2

Selo nº 9hAuY.aQiaV.ZFwbZ, Controle: qG9Mn.4nZm  
 Consulte esse selo em <http://funarpen.com.br>  
 Reconheço por Semelhança a assinatura de **CLAUDIOMIRO QUADRI**, \*0018\* F07ZZ6NGF-506376-97\*. Dou fé Cap. Leonidas Marques-Pr, 11 de junho de 2018.

Em Teste da Verdade  
*Valter Azevedo*  
 Camila de Amaral - Escrevente Autorizada



**CARTÓRIO DE Notas**  
 ALINE DA SILVA GALHARINI  
 R. Duas Marças de Meia, 2701, CEP: 81220-160  
 Umuarama-PR - Fone: (44) 2031-0551  
 www.carterioalinada.com.br

2 - Tabelionato de Notas  
 Selo NeZGf.r7Qnt.QKf9G, Controle: Etéj3.d4wej Valide em [www.funarpen.com.br](http://www.funarpen.com.br) / Reconheço por **SEMELHANÇA (por solicitação da parte)** a assinatura de **CLOVIS APARECIDO ALVES PALOZI**, Dou fé. Umuarama-PR, 01/08/2018, FSA2100WUJ-829676-91.

*Luiz Gustavo*  
 Luiz Gustavo Silva Galharini - Escrevente Substituto



**CONSELHO REGIONAL DE ADMINISTRAÇÃO DO PARANÁ** PJ

Registramos o presente atestado, com base nos documentos a nós apresentados, por meio do RCA nº. **20181000100080**, CONSELHO REGIONAL DE ADMINISTRAÇÃO DO PARANÁ em Curitiba, **02 de agosto de 2018**.

*Liljan da Mata*  
 Adm. LILJAN DA MATA MEDEIROS  
 Superintendente de Fiscalização  
 CRA-PR nº. 20-17.000

**SISTEMA CFA/CRA**  
 PR 006816

Confira os dados de ato em: <https://selodigital.tjpb.jus.br> ou Consulte o Documento em: <https://azevedobastos.not.br/documento/116300502210664107663>



**CARTÓRIO**  
 Autenticação Digital Código: 116300502210664107663-41  
 Data: 05/02/2021 11:51:01  
 Valor Total do Ato: R\$ 4,66  
 Selo Digital Tipo Normal C: ALD07180-S0RR;



**Cartório Azevedo Bastos**  
 Av. Presidente Epitácio Pessoa - 1145  
 Bairro dos Estados, João Pessoa - PB  
 (83) 3244-5404 - [cartorio@azevedobastos.not.br](mailto:cartorio@azevedobastos.not.br)  
<https://azevedobastos.not.br>

Valter Azevedo de M. Cavalcanti  
 Titular

TJPB



O presente documento digital foi conferido com o original e assinado digitalmente por MARCELO TIMOTEO DE OLIVEIRA, em sexta-feira, 5 de fevereiro de 2021 12:10:47 GMT-03:00, CNS: 06.870-0 - 1º OFÍCIO DE REGISTRO CIVIL DAS PESSOAS NATURAIS E TABELIONATO NOTARIAL, nos termos da medida provisória N. 2.200-2 de 24 de agosto de 2001. Sua autenticidade deverá ser confirmada no endereço eletrônico [www.cenad.org.br/autenticidade](http://www.cenad.org.br/autenticidade). O presente documento digital pode ser convertido em papel por meio de autenticação no Tabelionato de Notas. Provimento nº 100/2020 CNJ - artigo 22.



ESTADO DO PARANÁ

**MUNICÍPIO DE SÃO MIGUEL DO IGUAÇU****ATESTADO DE CAPACIDADE TÉCNICA**

CONCURSO PÚBLICO Nº 01/2017 - Edital de abertura n.º 01/2017

Atestamos, para os devidos fins, que a empresa SOCIEDADE DE ENSINO CIDADE DE UMUARAMA LTDA. - EPP, mantenedora da FACULDADE DE TECNOLOGIA ALFA DE UMUARAMA, situada na Rua Desembargador Antonio Franco Ferreira da Costa, 3678, Umuarama, PR, CNPJ: 81.236.267/0001-84, executou no período de 01 de novembro de 2017 a 10 de agosto de 2018, para a Prefeitura Municipal de São Miguel do Iguaçu/PR, pessoa jurídica de direito público interno, inscrito no CNPJ/MF sob n.º 76.206.499/0001-50, com sede na Rua Vânio Ghellere, 64 - Centro - São Miguel do Iguaçu - PR, CEP 85877-000, os serviços para Realização do Concurso Público nº 01/2017, com Elaboração de Editais, realização das inscrições via Internet, através do site <http://www.alfaumuarama.com.br/concursos>, a elaboração, aplicação e correção de provas escritas, provas de desempenho didático, prova de títulos e prova prática, para os seguintes cargos:

Cargo	Vagas	Insc	Escolaridade	Tipos de provas
Auxiliar de serviços gerais	02	94	Fundamental	Escrita
Borracheiro	01	08	Fundamental	Escrita + prática
Cozinheira	02	81	Fundamental	Escrita + prática
Eletricista de veículos	CR	06	Fundamental	Escrita + prática
Eletricista predial	CR	36	Fundamental	Escrita + prática
Gari	01	22	Fundamental	Escrita
Guarda patrimonial	CR	77	Fundamental	Escrita
Motorista	04	195	Fundamental	Escrita + prática
Operador de máquinas	01	71	Fundamental	Escrita + prática
Zeladora	04	124	Fundamental	Escrita
Advogado	CR	71	Superior	Escrita
Arquiteto	CR	59	Superior	Escrita
Assistente social	CR	90	Superior	Escrita
Enfermeira	02	218	Superior	Escrita
Engenheiro civil	CR	83	Superior	Escrita
Médico anestesista	01	02	Superior	Escrita
Médico cardiologista	01	01	Superior	Escrita
Médico clínico geral	01	37	Superior	Escrita
Médico dermatologista	01	02	Superior	Escrita
Médico do trabalho	01	02	Superior	Escrita
Médico endocrinologista	01	02	Superior	Escrita
Médico ginecologista	01	06	Superior	Escrita
Médico oftalmologista	01		Superior	Escrita
Médico ortopedista	01	03	Superior	Escrita
Médico otorrinolaringologista	01	02	Superior	Escrita
Médico pediatra	01	03	Superior	Escrita
Médico psiquiatra	01		Superior	Escrita
Médico urologista	01	01	Superior	Escrita
Psicólogo	01	95	Superior	Escrita
Técnico administrativo	CR	107	Superior	Escrita
Auxiliar de dentista	CR	27	Médio	Escrita
Design	01	61	Médio	Escrita
Fiscal de transporte coletivo	CR	182	Médio	Escrita
Fiscal de tributação	CR	103	Médio	Escrita
Fiscal de vigilância sanitária	CR	160	Médio	Escrita

Página 1 de 2

Rua Vânio Ghellere, 64 - Centro - Fone: (45) 3565-8100  
CEP 85877-000 - São Miguel do Iguaçu - Paraná  
Site: [www.saomiguel.pr.gov.br](http://www.saomiguel.pr.gov.br) - E-mail: [governo@saomiguel.pr.gov.br](mailto:governo@saomiguel.pr.gov.br)  
CNPJ: 76.206.499/0001-50

Confira os dados do ato em: <https://selodigital.tjpb.jus.br> ou Consulte o Documento em: <https://azevedobastos.not.br/documento/116300502210664107663>

**CARTÓRIO**  
Autenticação Digital Código: 116300502210664107663-9  
Data: 05/02/2021 11:50:58  
Valor Total do Ato: R\$ 4,66  
Selo Digital Tipo Normal C: ALD07148-427B;



**Cartório Azevedo Bastos**  
Av. Presidente Epitácio Pessoa - 1145  
Bairro dos Estados, João Pessoa - PB  
(83) 3244-5404 - [cartorio@azevedobastos.not.br](mailto:cartorio@azevedobastos.not.br)  
<https://azevedobastos.not.br>

Valter Azevedo de M. Cavalcanti  
Titular



O presente documento digital foi conferido com o original e assinado digitalmente por MARCELO TIMOTEO DE OLIVEIRA, em sexta-feira, 5 de fevereiro de 2021 12:10:47 GMT-03:00, CNS: 06.870-0 - 1º OFÍCIO DE REGISTRO CIVIL DAS PESSOAS NATURAIS E TABELIONATO DE NOTAS/IPB, nos termos da medida provisória N. 2.200-2 de 24 de agosto de 2001. Sua autenticidade deverá ser confirmada no endereço eletrônico [www.cenad.org.br/autenticidade](http://www.cenad.org.br/autenticidade). O presente documento digital pode ser convertido em papel por meio de autenticação no Tabelaionato de Notas. Provimto nº 100/2020 CNJ - artigo 22.



FOLHA 01

**CONSELHO REGIONAL DE ADMINISTRAÇÃO DO PARANÁ** PJ

Registramos o presente atestado, com base nos documentos a nós apresentados, por meio do RCA nº. 20181000100122.

Conselho Regional de Administração do Paraná, em Curitiba 28 de novembro de 2018.

O presente é válido com a apresentação da(s) folha(s) 02 devidamente registrada(s).

*Lilian da Mata Medeiros*  
 Adm. LILIAN DA MATA MEDEIROS  
 Supervisora Fiscalização  
 CRA-PR nº. 20-17.000

Confira os dados do ato em: <https://selodigital.tjpb.jus.br> ou Consulte o Documento em: <https://azevedobastos.not.br/documento/116300502210664107663>



**CARTÓRIO**  
 Autenticação Digital Código: 116300502210664107663-10  
 Data: 05/02/2021 11:50:58  
 Valor Total do Ato: R\$ 4,66  
 Selo Digital Tipo Normal C: ALD07149-BFP5;



**Cartório Azevedo Bastos**  
 Av. Presidente Epitácio Pessoa - 1145  
 Bairro dos Estados, João Pessoa - PB  
 (83) 3244-5404 - [cartorio@azevedobastos.not.br](mailto:cartorio@azevedobastos.not.br)  
<https://azevedobastos.not.br>

Valber Azevedo de M. Cavalcanti  
 Titular

TJPB



O presente documento digital foi conferido com o original e assinado digitalmente por MARCELO TIMOTEO DE OLIVEIRA, em sexta-feira, 5 de fevereiro de 2021 12:10:47 GMT-03:00, CNS: 06.870-0 - 1º OFÍCIO DE REGISTRO CIVIL DAS PESSOAS NATURAIS E TABELIONATC NOT. PB, nos termos da medida provisória N. 2.200-2 de 24 de agosto de 2001. Sua autenticidade deverá ser confirmada no endereço eletrônico [www.cenad.org.br/autenticidade](http://www.cenad.org.br/autenticidade). O presente documento digital pode ser convertido em papel por meio de autenticação no Tabelionato de Notas. Provimento nº 100/2020 CNJ - artigo 22.



ESTADO DO PARANÁ  
**MUNICÍPIO DE SÃO MIGUEL DO IGUAÇU**



Oficial de contabilidade	CR	61	Médio	Escrita
Oficial de tributação	CR	188	Médio	Escrita
Professor - educação infantil	02	235	Médio	Escrita Desempenho Didático + Títulos
Professor - séries iniciais	02	239	Médio	Escrita Desempenho Didático + Títulos
Telefonista	01	75	Médio	Escrita
Técnico desportivo	CR	51	Superior	Escrita
TECNÓLOGO AMBIENTAL	CR	93	Superior	Escrita
<b>Total de inscritos</b>			<b>3.053</b>	

Os trabalhos foram executados sob a supervisão da responsável técnica Adm. Prof. Dr. Clovis Aparecido Alves Palozzi, CRA/PR nº 15088 e dos Professores: Prof. Vicenzo Arnaldo de Bona; Prof. Dr. Adani Primo Triches; Profª. Esp. Lisiane Elizabete Rodrigues; Profª. Esp. Andréa Monastier Costa; Prof. Ms. Victor Alexandre Franco de Carvalho Prof. Esp. Ana Paula Oliveira Becker Alvarenga; Prof. Esp. Anselmo Luiz Pedrangelo; Prof. Esp. Marcio Alves da Costa; Prof. Esp. Valéria Zamboni; Prof. Esp. Dorival Marcos Rodrigues; Prof. Esp. Eduardo Lavagnini; Prof. Esp. Raul Greco Junior; Prof. Ms. Douglas Felipe Galvão; Prof. Esp. Antonio Cezar Kleinhans; Prof. Esp. Raul Greco Junior; Prof. Luiz Carlos Gracioli Vieira; Prof. Esp. Fernando Camilo; Profª. Esp. Eliandra Faustino de Assunção; Profª. Msc. Bruna Gabriela Wendpap; Prof. Msc. Cesar Augusto Lustosa; Prof. Msc. Hercules Tancredo Moreira.

Atestamos, ainda, que tais serviços foram executados satisfatoriamente, não existindo, em nossos registros, até a presente data, fatos que desabonem sua conduta e responsabilidade com as obrigações assumidas, tendo o resultado final do Concurso homologado dentro da normalidade, sendo ainda que a Empresa forneceu os arquivos para importação no layout exigido pelo SIAP do Tribunal de Contas do Estado do Paraná, nos termos da Instrução Normativa 118/2016.

São Miguel do Iguaçu/PR, 21 de Agosto de 2018.

  
**CLAUDIOMIRO DA COSTA DUTRA**  
 Prefeito de São Miguel do Iguaçu - PR

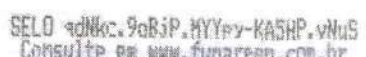

SELO -KASHP.vNuS  
 Consulte em [www.funarpen.com.br](http://www.funarpen.com.br)  
 TABELIONATO FAGION  
 São Miguel do Iguaçu/PR (45) 3565-1691  
 Reconheço a(s) firma(s) por SEMELHANÇA:  
 MUNICÍPIO DE SÃO MIGUEL DO IGUAÇU  
 Prefeito Municipal CLAUDIOMIRO DA COSTA  
 DUTRA  
 S. M. do Iguaçu, 28 de agosto de 2018  
 00055449(001-000116020)\*\*\*\*\*

  
**Clóvis Aparecido Alves Palozzi**  
 Administrador de Empresa - CRA-PR 15088

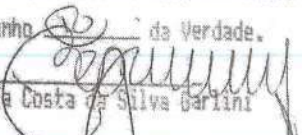

Em testemunho da Verdade,  
  
 Resinalda Costa da Silva Barilini

Rua Vânio Ghellere, 64 - Centro - Fone: (45) 3565-8100  
 CEP 85877-000 - São Miguel do Iguaçu - Paraná  
 Site: [www.saomiguel.pr.gov.br](http://www.saomiguel.pr.gov.br) - E-mail: [governo@saomiguel.pr.gov.br](mailto:governo@saomiguel.pr.gov.br)  
 CNPJ: 76.206.499/0001-50

Confira os dados do ato em: <https://selodigital.tjpb.jus.br> ou Consulte o Documento em: <https://azevedobastos.net.br/documento/116300502210664107663>

	<b>CARTÓRIO</b>	Autenticação Digital Código: 116300502210664107663-11		<b>Cartório Azevedo Bastos</b>	
	Data: 05/02/2021 11:50:58	Valor Total do Ato: R\$ 4,66		Av. Presidente Epitácio Pessoa - 1145 Bairro dos Estados, João Pessoa - PB (83) 3244-5404 - <a href="mailto:cartorio@azevedobastos.net.br">cartorio@azevedobastos.net.br</a> <a href="http://azevedobastos.net.br">http://azevedobastos.net.br</a>	

O presente documento digital foi conferido com o original e assinado digitalmente por MARCELO TIMOTEO DE OLIVEIRA, em sexta-feira, 5 de fevereiro de 2021 12:10:47 GMT-03:00, CNS: 06.870-0 - 1º OFÍCIO DE REGISTRO CIVIL DAS PESSOAS NATURAIS E TABELIONATO DE NOTAS/PB, nos termos da medida provisória N. 2.200-2 de 24 de agosto de 2001. Sua autenticidade deverá ser confirmada no endereço eletrônico [www.cenad.org.br/autenticidade](http://www.cenad.org.br/autenticidade). O presente documento digital pode ser convertido em papel por meio de autenticação no Tabelionato de Notas. Provimento nº 100/2020 CNJ - artigo 22.



**CARTÓRIO DE Notas**

2º Tabelionato de Notas

Selo y87DO.rIfnt.Lnf9G, Controle: Etrj3.RWret Valide em [www.funarpen.com.br](http://www.funarpen.com.br) /Reconheço por SEMELHANÇA (por solicitação da parte) a assinatura de CLOVIS APARECIDO ALVES PALOZI, Ddu Fé, Umuarama-PR, 21/11/2018. FE18TVVRA-888540-12.

*Cristina Maria Silva Galharini*  
Cristina Maria Silva Galharini -  
Escrivente Autorizada



FOLHA 02

**CONSELHO REGIONAL DE ADMINISTRAÇÃO DO PARANÁ**

PF

Registramos o presente atestado, com base nos documentos a nós apresentados, por meio do RCA nº. 20181000100123.

Conselho Regional de Administração do Paraná, em Curitiba 28 de novembro de 2018.

O presente é válido com a apresentação da(s) folha(s) 02 devidamente registrada(s).

*Lilian da Mata Meideiros*  
Adm. LILIAN DA MATA MEDEIROS  
Supervisora Fiscalização  
CRA-PR nº. 20-17.000



Confira os dados do ato em: <https://selodigital.tjpb.jus.br> ou Consulte o Documento em: <https://azevedobastos.not.br/documento/116300502210664107663>



**CARTÓRIO**

Autenticação Digital Código: 116300502210664107663-12

Data: 05/02/2021 11:50:58

Valor Total do Ato: R\$ 4,66

Selo Digital Tipo Normal C: ALD07151-Y800;



**Cartório Azevêdo Bastos**

Av. Presidente Epitácio Pessoa - 1145  
Bairro dos Estados, João Pessoa - PB  
(83) 3244-5404 - [cartorio@azevedobastos.not.br](mailto:cartorio@azevedobastos.not.br)  
<https://azevedobastos.not.br>

Válter Azevêdo de M. Cavalcanti  
Titular

TJPB



O presente documento digital foi conferido com o original e assinado digitalmente por MARCELO TIMOTEO DE OLIVEIRA, em sexta-feira, 5 de fevereiro de 2021 12:10:47 GMT-03:00, CNS: 06.870-0 - 1º OFÍCIO DE REGISTRO CIVIL DAS PESSOAS NATURAIS E TABELIONATO NOTARIAL DO ESTADO DA PARAÍBA, nos termos da medida provisória N. 2.200-2 de 24 de agosto de 2001. Sua autenticidade deverá ser confirmada no endereço eletrônico [www.cenad.org.br/autenticidade](http://www.cenad.org.br/autenticidade). O presente documento digital pode ser convertido em papel por meio de autenticação no Tabelionato de Notas. Provimento nº 100/2020 CNJ - artigo 22.

*mjff*

*Angela*



**CENTRO DE ESPECIALIDADES DO PARANÁ**



**CISCOPAR**



## ATESTADO DE CAPACIDADE TÉCNICA

CONCURSO PÚBLICO Nº 01/2018 - Edital de abertura n.º 01/2018

Atestamos, para os devidos fins, que a empresa SOCIEDADE DE ENSINO CIDADE DE UMUARAMA LTDA. - EPP, mantenedora da FACULDADE DE TECNOLOGIA ALFA DE UMUARAMA, situada na Rua Desembargador Antonio Franco Ferreira da Costa, 3678, Umuarama, PR, CNPJ: 81.236.267/0001-84, executou no período de 19 de outubro de 2018 a 14 de Janeiro de 2018, para o CONSÓRCIO INTERMUNICIPAL DE SAÚDE COSTA OESTE DO PARANÁ - CISCOPAR, pessoa jurídica, de direito interno, com sede à Rua XV de Novembro, nº 1287, inscrito no CNPJ sob nº 73.449.977/0001-64, os serviços para Realização do Concurso Público nº 01/2018, com Elaboração de Editais, realização das inscrições via Internet, através do site <http://www.alfaumuarama.com.br/concursos>, a elaboração, aplicação e correção de provas escritas e prova prática, para os seguintes cargos:

Cargo	Vagas	Insc	Escolaridade	Tipos de provas
Técnico em Enfermagem	CR	293	médio	Escrita
Técnico em Radiologia	CR	79	médio	Escrita
Técnico em Saúde Bucal	CR	23	médio	Escrita
Técnico em Segurança do Trabalho	CR	28	médio	Escrita
Analista em Administração e Planejamento	CR	106	Superior	Escrita
Analista em Informática	CR	24	Superior	Escrita
Assessor Jurídico	CR	94	Superior	Escrita
Assistente Social	CR	110	Superior	Escrita
Contador	CR	34	Superior	Escrita
Enfermeiro	CR	145	Superior	Escrita
Farmacêutico/Bioquímico	CR	41	Superior	Escrita
Fonoaudiólogo	CR	05	Superior	Escrita
Médico Angiologista	CR		Superior	Escrita
Médico Cardiologista	CR	04	Superior	Escrita
Médico Cirurgião Geral	CR	09	Superior	Escrita
Médico Cirurgião Plástico	CR	05	Superior	Escrita
Médico Cirurgião Vascular	CR	02	Superior	Escrita
Médico Dermatologista	CR	07	Superior	Escrita
Médico Endocrinologista	CR	05	Superior	Escrita
Médico Endoscopista	CR	02	Superior	Escrita
Médico Gastroenterologista	CR	01	Superior	Escrita
Médico Geriatria	CR	01	Superior	Escrita
Médico Ginecologista/Obstetra	01	10	Superior	Escrita
Médico Hematologista	CR	04	Superior	Escrita
Médico Infectologista	CR	06	Superior	Escrita
Médico Nefrologista	CR	03	Superior	Escrita
Médico Neurologista	CR	06	Superior	Escrita
Médico Neurologista Infantil	CR		Superior	Escrita
Médico Oftalmologista	01	03	Superior	Escrita
Médico Ortopedista e Traumatologista	02	10	Superior	Escrita
Médico Otorrinolaringologista	CR	04	Superior	Escrita
Médico Pneumologista	CR	01	Superior	Escrita
Médico Proctologista	CR	01	Superior	Escrita
Médico Psiquiatra	01	12	Superior	Escrita
Médico Radiologista / Ultrassonografista	01	07	Superior	Escrita
Médico Reumatologista	CR	02	Superior	Escrita
Médico Urologista	CR	03	Superior	Escrita
Odontólogo	CR	32	Superior	Escrita
Psicólogo	CR	86	Superior	Escrita
Motorista	CR	94	Fund.	Escrita + Prática
Assistente Administrativo	CR	484	médio	Escrita
Telefonista	CR	238	médio	Escrita
<b>Total de inscritos</b>				<b>2.025</b>

Os trabalhos foram executados sob a supervisão da responsável técnica Adm. Prof. Dr. Clovis Aparecido Alves Palozzi, CRA/PR nº 15088.

Atestamos, ainda, que tais serviços foram executados satisfatoriamente, não existindo, em nossos registros, até a presente data, fatos que desabonem sua conduta e responsabilidade com as obrigações assumidas, tendo o resultado final do Concurso homologado dentro da normalidade, sendo ainda que a Empresa forneceu os arquivos para importação no layout exigido pelo SIAP do Tribunal de Contas do Estado do Paraná, nos termos da Instrução Normativa 142/2018.

Firma Reconhecida

*[Assinatura]*  
**GILBERTO FERNANDES SALVADOR**  
 Presidente do CISCOPAR

Toledo/PR, 15 de Janeiro de 2019.

*[Assinatura]*

2º TABELONATO DE NOTAS  
 Umuarama-PR

Firma Reconhecida

*[Assinatura]*

**Clóvis Aparecido Alves Palozzi**  
 Administrador de Empresa - CRA-PR 15088

Confira os dados do ato em: <https://selodigital.tjpb.jus.br> ou Consulte o Documento em: <https://azevedobastos.not.br/documento/116300502210664107663>



**CARTÓRIO**  
 Autenticação Digital Código: 116300502210664107663-1  
 Data: 05/02/2021 11:50:57  
 Valor Total do Ato: R\$ 4,66  
 Selo Digital Tipo Normal C: ALD07140-K94B;



**Cartório Azevedo Bastos**  
 Av. Presidente Epitácio Pessoa - 1145  
 Bairro dos Estados, João Pessoa - PB  
 (83) 3244-5404 - cartorio@azevedobastos.not.br  
<https://azevedobastos.not.br>

*[Assinatura]*  
 Valber Azevedo de M. Cavalcanti  
 Titular



O presente documento digital foi conferido com o original e assinado digitalmente por MARCELO TIMOTEO DE OLIVEIRA, em sexta-feira, 5 de fevereiro de 2021 12:10:47 GMT-03:00, CNS: 06.870-0 - 1º OFÍCIO DE REGISTRO CIVIL DAS PESSOAS NATURAIS E TABELONATO DE NOTAS/PB, nos termos da medida provisória N. 2.200-2 de 24 de agosto de 2001. Sua autenticidade deverá ser confirmada no endereço eletrônico [www.cenad.org.br/autenticidade](http://www.cenad.org.br/autenticidade). O presente documento digital pode ser convertido em papel por meio de autenticação no Tabelação de Notas. Provento nº 100/2020 CNJ - artigo 22.

**CARTÓRIO DE Notas** ALINE DA SILVA GALHARINI  
 R. Des. Manoel de Melo, 572, CEP 41.381-15  
 União-Rama - PR - Fone: (44) 2031-0551  
 24 Tabelionato de Notas  
 Selo YDCMJ.DKxnt.KUF9G, Controle: Etbj3.GftPR Valide  
 em [www.funarpen.com.br](http://www.funarpen.com.br) /Reconheço por SEMELHANÇA (por  
 solicitação de parte) a assinatura de CLOVIS APARECIDO  
ALVES PALOZI, Dou fé, União-Rama-PR, 25/07/2019.  
 FP6C94WK-820858-98.  
*Aline da Silva Galharini*  
 Cristina Maria Silva Galharini -  
 Escrevente Autorizada



**CONSELHO REGIONAL DE ADMINISTRAÇÃO DO PARANÁ** PJ  
 Registramos o presente atestado, com base nos documentos a nós  
 apresentados, por meio do RCA n.º 20191000100064.  
 CONSELHO REGIONAL DE ADMINISTRAÇÃO DO PARANÁ em Curitiba,  
 19 de agosto de 2019.  
*Lilian da Mata Meideiros*  
 LILIAN DA MATA MEDEIROS  
 Supervisora de Fiscalização  
 CRA-PR nº 20-17.000



SERVIÇO DISTRIAL DE SÃO JOSÉ DAS PALMEIRAS  
 Comarca de Santa Helena - Estado do Paraná  
 Rua Mal Castelo Branco, 632 Fone: (45) 3259-1283  
 SELO  
 vIE92 . Lv7dO . vWLkt - a939c . yQzIL  
 Valide este selo em <http://funarpen.com.br>  
 Reconheço por SEMELHANÇA a(s) assinatura(s) indicada(s) de:  
GILBERTO FERNANDES SALVADOR, Dou fé  
 Em test<sup>o</sup> da verdade  
 São José das Palmeiras, 18 de Janeiro de 2019.  
 ( ) Juleide Terazinha Schwambach - Tabelião  
 ( ) Eliseu Schwambach - Escrevente  
 ( ) Monique Araceli Schwambach Lorscheider - Escrevente

Confira os dados do ato em: <https://selodigital.tjpb.jus.br> ou Consulte o Documento em: <https://azevedobastos.not.br/documento/116300502210664107663>



**CARTÓRIO**  
 Autenticação Digital Código: 116300502210664107663-2  
 Data: 05/02/2021 11:50:57  
 Valor Total do Ato: R\$ 4,66  
 Selo Digital Tipo Normal C: ALD07141-OY4J;



**Cartório Azevedo Bastos**  
 Av. Presidente Epitácio Pessoa - 1145  
 Bairro dos Estados, João Pessoa - PB  
 (83) 3244-5404 - [cartorio@azevedobastos.not.br](mailto:cartorio@azevedobastos.not.br)  
<https://azevedobastos.not.br>

Valber Azevedo de M. Cavalcanti  
 Titular

TJPB



O presente documento digital foi conferido com o original e assinado digitalmente por MARCELO TIMOTEO DE OLIVEIRA, em sexta-feira, 5 de fevereiro de 2021 12:10:47 GMT-03:00, CNS: 06.870-0 - 1º OFÍCIO DE REGISTRO CIVIL DAS PESSOAS NATURAIS E TABELIONATC NOT. PB, nos termos da medida provisória N. 2.200-2 de 24 de agosto de 2001. Sua autenticidade deverá ser confirmada no endereço eletrônico [www.cenad.org.br/autenticidade](http://www.cenad.org.br/autenticidade). O presente documento digital pode ser convertido em papel por meio de autenticação no Tabelionato de Notas. Provisamento nº 100/2020 CNJ - artigo 22.



# Município de Santa Helena

Estado do Paraná - CNPJ - 76.206.457/0001-19



## ATESTADO DE CAPACIDADE TÉCNICA

CONCURSO PÚBLICO Nº 01/2019 - Edital de abertura n.º 01/2019

Atestamos, para os devidos fins, que a empresa SOCIEDADE DE ENSINO CIDADE DE UMUARAMA LTDA. - EPP, mantenedora da FACULDADE ALFA UMUARAMA, situada na Rua Desembargador Antonio Franco Ferreira da Costa, 3678, Umuarama, PR, CNPJ: 81.236.267/0001-84, executou no período de 28 de Maio de 2019 a 11 de Julho de 2019, para a Prefeitura Municipal de Santa Helena/PR, pessoa jurídica, de direito interno, com sede na Rua Paraguai, n.º 1401, Centro, CEP 85.892-000, Santa Helena/PR, Fone: 045 3268-8200, os serviços para Realização do Concurso Público nº 01/2019, com Elaboração de Editais, realização das inscrições via Internet, através do site <http://concursos.alfaumuarama.edu.br>, a elaboração, aplicação e correção de provas escritas objetivas, provas de títulos e prova de redação, para os seguintes cargos:

Cargo	Vagas	Insc	Escolaridade	Tipos de provas
Assistente de Regulação em Saúde	04	93	Superior	Escrita
Assistente em Informática	01	50	Superior	Escrita
Arquiteto Urbanista	01	195	Superior	Escrita
Enfermeiro em Urgência e Emergência	05	176	Superior	Escrita
Engenheiro Civil	01	314	Superior	Escrita
Médico Generalista	05	73	Superior	Escrita
Educador Social (Caps)	01	65	Superior	Escrita + Títulos
Professor(a) de Educação Física	03	146	Superior	Escrita + Títulos
Téc.Enfermagem em Urgência e Emergência	10	260	Médio	Escrita
Regulador em Saúde	01	32	Superior	Escrita
Professor(a)	35	908	Médio/Pedagogia	Escrita + Títulos + Redação
Total de inscritos			2.312	

Os trabalhos foram executados sob a supervisão da responsável técnica Adm. Prof. Dr. Clovis Aparecido Alves Palozí, CRA/PR nº 15088.

Atestamos, ainda, que tais serviços foram executados satisfatoriamente, não existindo, em nossos registros, até a presente data, fatos que desabonem sua conduta e responsabilidade com as obrigações assumidas, tendo o resultado final do Concurso homologado dentro da normalidade, sendo ainda que a Empresa forneceu os arquivos para importação no layout exigido pelo SIAP do Tribunal de Contas do Estado do Paraná, nos termos da Instrução Normativa 142/2018.

Santa Helena/PR, 11 de Julho de 2019.

Juliano Roberto Biesdorf

Secretário Municipal de Administração

Salete Maria Mengarda

Presidente da Comissão Organizadora de Concursos

Clovis Aparecido Alves Palozí  
Administrador de Empresa - CRA-PR 15088

Rua Paraguai, 1401 - Caixa Postal 03 - Fone/Fax (45) 3268-8200 - CEP 85892-000 - Santa Helena - Paraná  
Home Page: <http://www.santahelena.pr.gov.br>

Confira os dados do ato em: <https://selodigital.tjpb.jus.br> ou Consulte o Documento em: <https://azevedobastos.not.br/documento/116300502210664107663>



**CARTÓRIO**  
Autenticação Digital Código: 116300502210664107663-3  
Data: 05/02/2021 11:50:57  
Valor Total do Ato: R\$ 4,66  
Selo Digital Tipo Normal C: ALD07142-4U5V;



**Cartório Azevêdo Bastos**  
Av. Presidente Epitácio Pessoa - 1145  
Bairro dos Estados, João Pessoa - PB  
(83) 3244-5404 - [cartorio@azevedobastos.not.br](mailto:cartorio@azevedobastos.not.br)  
<https://azevedobastos.not.br>

Valdir Azevêdo de M. Cavalcanti  
Titular



O presente documento digital foi conferido com o original e assinado digitalmente por MARCELO TIMOTEO DE OLIVEIRA, em sexta-feira, 5 de fevereiro de 2021 12:10:47 GMT-03:00, CNS: 06.870-0 - 1º OFÍCIO DE REGISTRO CIVIL DAS PESSOAS NATURAIS E TABELIONATO DE NOTAS/PB, nos termos da medida provisória N. 2.200-2 de 24 de agosto de 2001. Sua autenticidade deverá ser confirmada no endereço eletrônico [www.cenad.org.br/autenticidade](http://www.cenad.org.br/autenticidade). O presente documento digital pode ser convertido em papel por meio de autenticação no Tabelaionato de Notas. Provimto nº 100/2020 CNJ - artigo 22.

P.M.R.J.I.  
FL 530  
boto

Selo p4rhx.4k83C.a2u0, Controle: Qfcci.toVeT  
Consulte esse selo em <http://funarpen.com.br>  
TABELIONATO E PROTESTO DE TITULOS - Dulce D'Agostini Bueno-  
Oficial

Avenida Paraná nº 1481- Centro- Santa Helena/PR  
Fone: (45)3266-1200 CEP: 85.692-000 E-mail:  
cartorio@protestosoh@hotmail.com

Reconheço firma por Semelhança de JULIANO ROBERTO BIESDORF e  
SALETE MARIA MENGARDA. Dou fé.  
SANTA HELENA-PR, 12 de julho de 2019 - 10:23:06h.  
Dulce D'Agostini Bueno - Tabelião ( ) Peri Bacher Bueno - Substituto ( )  
Bruna M. Weirich Lunkes- Esc. Jurdada ( ) Denise Rosa- Esc. Jurdada ( )



**CARTÓRIO DE NOTAS**  
ALINE DA SILVA GALHARINI  
R. Des. Mourão de Melo, 3702, CEP: 67.581-16  
Unuarã - PR - Fone: (44)2031-0551  
Tabelião(a) Tabelião(a) gmal.com

Selo 790y4.JrJnt.LNF9d, Controle: EtKj3.LdnHj Valide  
em [www.funarpen.com.br](http://www.funarpen.com.br) / Reconheço por SEMELHANÇA (por  
solicitação da parte) e assinatura de CLOVIS APARECIDO  
ALVES DALOZI. Dou fé. Unuarã-PR, 02/08/2019.  
F98BAZ00139187E-13101 Cartório: SANTA HELENA/PR  
Fone: (45)3266-1200 CEP: 85.692-000 E-mail:  
cartorio@protestosoh@hotmail.com

Reconheço firma por Semelhança de JULIANO ROBERTO BIESDORF e  
SALETE MARIA MENGARDA. Dou fé.  
SANTA HELENA-PR, 12 de julho de 2019 - 10:23:06h.  
Dulce D'Agostini Bueno - Tabelião ( ) Peri Bacher Bueno - Substituto ( )  
Bruna M. Weirich Lunkes- Esc. Jurdada ( ) Denise Rosa- Esc. Jurdada ( )



**CONSELHO REGIONAL DE ADMINISTRAÇÃO DO PARANÁ**  
PJ  
Registramos o presente atestado, com base nos documentos a nós  
apresentados, por meio do RCA nº. **20191000100065**.  
CONSELHO REGIONAL DE ADMINISTRAÇÃO DO PARANÁ em Curitiba,  
19 de agosto de 2019.

Adm. LILIAN DA MATA MEDEIROS  
Supervisora de Fiscalização  
CRA-PR nº. 20-17.000



Confira os dados do ato em: <https://selodigital.tjpb.jus.br> ou Consulte o Documento em: <https://azevedobastos.not.br/documento/116300502210664107663>



**CARTÓRIO**  
Autenticação Digital Código: 116300502210664107663-4  
Data: 05/02/2021 11:50:57  
Valor Total do Ato: R\$ 4,66  
Selo Digital Tipo Normal C: ALD07143-FXL3;



**Cartório Azevedo Bastos**  
Av. Presidente Epitácio Pessoa - 1145  
Bairro dos Estados, João Pessoa - PB  
(83) 3244-5404 - cartorio@azevedobastos.not.br  
<https://azevedobastos.not.br>

Valter Azevedo de M. Cavalcanti  
Titular



O presente documento digital foi conferido com o original e assinado digitalmente por MARCELO TIMOTEO DE OLIVEIRA, em sexta-feira, 5 de fevereiro de 2021 12:10:47 GMT-03:00, CNS: 06.870-0 - 1º OFÍCIO DE REGISTRO CIVIL DAS PESSOAS NATURAIS E TABELIONATO DE NOTAS - JOÃO PESSOA - PB, nos termos da medida provisória N. 2.200-2 de 24 de agosto de 2001. Sua autenticidade deverá ser confirmada no endereço eletrônico [www.cenad.org.br/autenticidade](http://www.cenad.org.br/autenticidade). O presente documento digital pode ser convertido em papel por meio de autenticação no Tabelionato de Notas. Provimento nº 100/2020 CNJ - artigo 22.

REPÚBLICA FEDERATIVA DO BRASIL  
ESTADO DA PARAÍBA  
CARTÓRIO AZEVEDO BASTOS  
FUNDADO EM 1888

PRIMEIRO REGISTRO CIVIL DE NASCIMENTO E ÓBITOS E PRIVATIVO DE CASAMENTOS, INTERDIÇÕES E TUTELAS DA COMARCA DE JOÃO PESSOA



Av. Epitácio Pessoa, 1145 Bairro dos Estados 58030-00, João Pessoa PB  
Tel.: (83) 3244-5404 / Fax: (83) 3244-5484  
<http://www.azevedobastos.not.br>  
E-mail: [cartorio@azevedobastos.not.br](mailto:cartorio@azevedobastos.not.br)



### DECLARAÇÃO DE SERVIÇO DE AUTENTICAÇÃO DIGITAL

O Bel. Válber Azevêdo de Miranda Cavalcanti, Oficial do Primeiro Registro Civil de Nascimentos e Óbitos e Privativo de Casamentos, Interdições e Tutelas com atribuição de autenticar e reconhecer firmas da Comarca de João Pessoa Capital do Estado da Paraíba, em virtude de Lei, etc...

DECLARO ainda que, para garantir transparência e segurança jurídica de todos os atos oriundos da atividade Notarial e Registral no Estado da Paraíba, foi instituído pela Lei nº 10.132, de 06 de novembro de 2013, a aplicação obrigatória de um Selo Digital de Fiscalização Extrajudicial em todos os atos de notas e registro, composto de um código único (por exemplo: Selo Digital: ABC12345-X1X2) e dessa forma, cada autenticação processada pela nossa Serventia pode ser verificada e confirmada tantas vezes quanto for necessário através do site do Tribunal de Justiça do Estado da Paraíba, endereço <https://corregedoria.tjpb.jus.br/selo-digital/>.

Esta autenticação digital do documento faz prova de que, na data e hora em que ela foi realizada, a empresa OMEGA SISTEMA DE ENSINO PARANAENSE LTDA tinha posse de um documento com as mesmas características que foram reproduzidas na cópia autenticada, sendo da empresa OMEGA SISTEMA DE ENSINO PARANAENSE LTDA a responsabilidade, única e exclusiva, pela idoneidade do documento apresentado a este Cartório.

Nesse sentido, declaro que a OMEGA SISTEMA DE ENSINO PARANAENSE LTDA assumiu, nos termos do artigo 8º, §1º, do Decreto nº 10.278/2020, que regulamentou o artigo 3º, inciso X, da Lei Federal nº 13.874/2019 e o artigo 2º-A da Lei Federal 12.682/2012, a responsabilidade pelo processo de digitalização dos documentos físicos, garantindo perante este Cartório e terceiros, a sua autoria e integridade.

De acordo com o disposto no artigo 2º-A, §7º, da Lei Federal nº 12.682/2012, o documento em anexo, identificado individualmente em cada Código de Autenticação Digital<sup>1</sup> ou na referida sequência, poderá ser reproduzido em papel ou em qualquer outro meio físico.

Esta DECLARAÇÃO foi emitida em **10/02/2021 16:50:44 (hora local)** através do sistema de autenticação digital do Cartório Azevêdo Bastos, de acordo com o Art. 1º, 10º e seus §§ 1º e 2º da MP 2200/2001, como também, o documento eletrônico autenticado contendo o Certificado Digital do titular do Cartório Azevêdo Bastos, poderá ser solicitado diretamente a empresa OMEGA SISTEMA DE ENSINO PARANAENSE LTDA ou ao Cartório pelo endereço de e-mail [autentica@azevedobastos.not.br](mailto:autentica@azevedobastos.not.br) Para informações mais detalhadas deste ato, acesse o site <https://autdigital.azevedobastos.not.br> e informe o Código de Autenticação Digital

Esta Declaração é válida por **tempo indeterminado** e está disponível para consulta em nosso site.

<sup>1</sup>**Código de Autenticação Digital:** 116300502210664107663-1 a 116300502210664107663-53

<sup>2</sup>**Legislações Vigentes:** Lei Federal nº 8.935/94, Lei Federal nº 10.406/2002, Medida Provisória nº 2200/2001, Lei Federal nº 13.105/2015, Lei Estadual nº 8.721/2008, Lei Estadual nº 10.132/2013, Provimento CGJ Nº 003/2014 e Provimento CNJ Nº 100/2020.

O referido é verdade, dou fé.

#### CHAVE DIGITAL

U0005b1d734fd94f057f2d69fe6bc05ba86d4f20392e98d47ddb3cebda5030c15ca115126f46ebc4ce53267bb52fbebca4a8c0cc1fb7b114e2a5cb61333d3bd1c9884d82761f8718077f56cee0c1da4

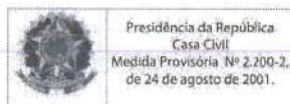



**SAMU**  
**192**  
NOROESTE PR

**CIUENP**  
Consórcio Intermunicipal de Urgência e Emergência do Noroeste do Paraná



# ATESTADO DE CAPACIDADE TÉCNICA

CONCURSO PÚBLICO Nº 01/2020 - EDITAL DE ABERTURA N.º 01/2020

Atestamos, para os devidos fins, que a **FACULDADE ALFA UMUARAMA**, mantida por Ômega Sistema de Ensino Paranaense Ltda, credenciada pelo MEC, Portaria nº 1.390, de 14 de novembro de 2008, situada na Rua Desembargador Antônio Franco Ferreira da Costa, 3596, sala 04, Umuarama/PR, CEP 87.501-200, CNPJ: 10.718.171/0001-04, executou no período de 01 de abril de 2020 a 17 de novembro de 2020, para o **CONSÓRCIO INTERMUNICIPAL DE URGÊNCIA E EMERGÊNCIA DO NOROESTE DO PARANÁ – CIUENP – SAMU 192 – NOROESTE DO PARANÁ**, pessoa jurídica de direito público interno, inscrita no CNPJ/MF sob o nº. 15.718.459/0001-00, com sede na com sede na Rua Paulo Pedrosa de Alencar, nº 4.348, Centro da cidade de Umuarama/PR, CEP 87501-270, e-mail: adrianorh@samunoroestep.pr.com.br, fone: (44) 3626-4750, os serviços para Realização do Concurso Público nº 01/2020, com Elaboração de Editais, realização das inscrições via Internet, através do site <http://concursos.alfaumarama.edu.br>, a elaboração, aplicação e correção de provas escritas objetivas, prova prática e provas de títulos, para os seguintes cargos:

CARGOS	VAGAS	INSC	ESCOLARIDADE	TIPOS DE PROVAS
Auxiliar administrativo	CR	349	Médio	Escrita
Auxiliar de almoxarifado e frota	CR	44	Médio	Escrita
Operador de radio	CR	81	Médio	Escrita
Técnico auxiliar de regulação médica (TARM)	04 + CR	55	Médio/Técnico	Escrita + Prática
Técnico em enfermagem socorrista	01 + CR	479	Médio/Técnico	Escrita
Enfermeiro intervencionista	CR	508	Superior	Escrita + Títulos
Farmacêutico	CR	81	Superior	Escrita + Títulos
Médico intervencionista	09 + CR	144	Superior	Escrita + Títulos
Médico regulador	05 + CR	54	Superior	Escrita + Títulos
Zelador	CR	34	Fundamental	Escrita
Condutor de ambulância socorrista	13 + CR	774	Médio	Escrita
Técnico de informática	CR	13	Médio/Técnico	Escrita + Prática
Advogado	CR	114	Superior	Escrita + Títulos
Contador	CR	73	Superior	Escrita + Títulos
<b>Total de inscritos</b>		<b>2.803</b>		

Os trabalhos foram executados sob a supervisão do responsável técnico Adm. Prof. Dr. Clovis Aparecido Alves Palozzi, CRA/PR nº 15088, e a Banca Examinadora responsável pela elaboração das provas e coordenações dos trabalhos foram os seguintes profissionais: Prof. Esp. Dorival Marcos Rodrigues, CPF: 006.909.699-61; Prof. Esp. Eduardo Lavagnini, CPF: 005.803.079-48; Prof. Esp. Luis Fernando Stecca Felisberto, CPF: 068.057.149-31; Prof. Esp. Elon Kaleb Ribas Volpi, CPF: 017.175.219-83; Prof. Esp. Clovis Aparecido Alves Palozzi, CPF: 577.018.149-49; Prof. Esp. Anselmo Luiz Pedrangelo, CPF: 832.515.109-91; Prof. Ms. Anderson Mine Fernandes, CPF: 027.844.649-38; Prof. Esp. Emilli Thais Praxedes, CPF: 076.566.719-35; Prof. Juliano Lavagnoli, CPF: 031.161.009-93; Prof. Dr. André Augusto Legnani, CPF: 006.872.249-42.

Atestamos, ainda, que tais serviços foram executados satisfatoriamente, não existindo, em nossos registros, até a presente data, fatos que desabonem sua conduta e responsabilidade com as obrigações assumidas, tendo o resultado final do Concurso homologado dentro da normalidade, sendo ainda que a Empresa forneceu os arquivos para importação no layout exigido pelo SIAP do Tribunal de Contas do Estado do Paraná, nos termos da Instrução Normativa 142/2018.

*Clovis Aparecido Alves Palozzi*  
Administrador de Empresas - CRA-PR 15088

*Almir de Almeida*  
Presidente do CIUENP

Umuarama/PR, 26 de novembro de 2020.

**SEDE ADMINISTRATIVA**

Rua Dr. Paulo Pedrosa de Alencar, 4348 (44) 3626-4750 | Umuarama – Paraná

[www.samunoroestep.pr.com.br](http://www.samunoroestep.pr.com.br)

Confira os dados do ato em: <https://selodigital.tjpb.jus.br> ou Consulte o Documento em: <https://azevedobastos.not.br/documento/116302806229603562412>



**CARTÓRIO**  
Autenticação Digital Código: 116302806229603562412-3  
Data: 28/06/2022 08:59:28  
Valor Total do Ato: R\$ 5,02  
Selo Digital Tipo Normal C: AND94182-3XRV;



**Cartório Azevêdo Bastos**  
Av. Presidente Epitácio Pessoa - 1145  
Baixo dos Estado, João Pessoa - PB  
(83) 3244-5404 - [cartorio@azevedobastos.not.br](mailto:cartorio@azevedobastos.not.br)  
<https://azevedobastos.not.br>

*Valber Azevêdo de M. Cavalcanti*  
Titular



O presente documento digital foi conferido com o original e assinado digitalmente por ADAUTO JOSÉ FERNANDES RIBEIRO, em terça-feira, 28 de junho de 2022 09:04:22 GMT-03:00, CNS: 06.870-0 - Cartório Azevêdo Bastos - 1º Ofício de Registro Civil das Pessoas Naturais e de Interdições e Tutel/PB, nos termos da medida provisória N. 2.200-2 de 24 de agosto de 2001. Sua autenticidade deverá ser confirmada no endereço eletrônico [www.cenad.org.br/autenticidade](http://www.cenad.org.br/autenticidade). O presente documento digital pode ser convertido em papel por meio de autenticação no Tabelionato de Notas. Provento nº 100/2020 CNJ - artigo 22.





REPÚBLICA FEDERATIVA DO BRASIL  
ESTADO DA PARAÍBA  
CARTÓRIO AZEVEDO BASTOS  
FUNDADO EM 1888

PRIMEIRO REGISTRO CIVIL DE NASCIMENTO E ÓBITOS E PRIVATIVO DE CASAMENTOS, INTERDIÇÕES E TUTELAS DA COMARCA DE JOÃO PESSOA

Av. Epitácio Pessoa, 1145 Bairro dos Estados 58030-00, João Pessoa PB  
Tel.: (83) 3244-5404 / Fax: (83) 3244-5484  
<http://www.azevedobastos.not.br>  
E-mail: [cartorio@azevedobastos.not.br](mailto:cartorio@azevedobastos.not.br)



### DECLARAÇÃO DE SERVIÇO DE AUTENTICAÇÃO DIGITAL

O Bel. Válber Azevêdo de Miranda Cavalcanti, Oficial do Primeiro Registro Civil de Nascimentos e Óbitos e Privativo de Casamentos, Interdições e Tutelas com atribuição de autenticar e reconhecer firmas da Comarca de João Pessoa Capital do Estado da Paraíba, em virtude de Lei, etc...

DECLARO ainda que, para garantir transparência e segurança jurídica de todos os atos oriundos da atividade Notarial e Registral no Estado da Paraíba, foi instituído pela Lei nº 10.132, de 06 de novembro de 2013, a aplicação obrigatória de um Selo Digital de Fiscalização Extrajudicial em todos os atos de notas e registro, composto de um código único (por exemplo: Selo Digital: ABC12345-X1X2) e dessa forma, cada autenticação processada pela nossa Serventia pode ser verificada e confirmada tantas vezes quanto for necessário através do site do Tribunal de Justiça do Estado da Paraíba, endereço <https://corregedoria.tjpb.jus.br/selo-digital/>.

A autenticação digital do documento faz prova de que, na data e hora em que ela foi realizada, a empresa OMEGA SISTEMA DE ENSINO PARANAENSE LTDA tinha posse de um documento com as mesmas características que foram reproduzidas na cópia autenticada, sendo da empresa OMEGA SISTEMA DE ENSINO PARANAENSE LTDA a responsabilidade, única e exclusiva, pela idoneidade do documento apresentado a este Cartório.

Nesse sentido, declaro que a OMEGA SISTEMA DE ENSINO PARANAENSE LTDA assumiu, nos termos do artigo 8º, §1º, do Decreto nº 10.278/2020, que regulamentou o artigo 3º, inciso X, da Lei Federal nº 13.874/2019 e o artigo 2º-A da Lei Federal 12.682/2012, a responsabilidade pelo processo de digitalização dos documentos físicos, garantindo perante este Cartório e terceiros, a sua autoria e integridade.

De acordo com o disposto no artigo 2º-A, §7º, da Lei Federal nº 12.682/2012, o documento em anexo, identificado individualmente em cada Código de Autenticação Digital\* ou na referida sequência, poderá ser reproduzido em papel ou em qualquer outro meio físico.

Esta DECLARAÇÃO foi emitida em **30/06/2022 09:17:49 (hora local)** através do sistema de autenticação digital do Cartório Azevedo Bastos, de acordo com o Art. 1º, 10º e seus §§ 1º e 2º da MP 2200/2001, como também, o documento eletrônico autenticado contendo o Certificado Digital do titular do Cartório Azevedo Bastos, poderá ser solicitado diretamente a empresa OMEGA SISTEMA DE ENSINO PARANAENSE LTDA ou ao Cartório pelo endereço de e-mail [autentica@azevedobastos.not.br](mailto:autentica@azevedobastos.not.br) Para informações mais detalhadas deste ato, acesse o site <https://autdigital.azevedobastos.not.br> e informe o Código de Autenticação Digital

Esta Declaração é válida por **tempo indeterminado** e está disponível para consulta em nosso site.

\***Código de Autenticação Digital:** 116302806229603562412-1 a 116302806229603562412-14

\***Legislações Vigentes:** Lei Federal nº 8.935/94, Lei Federal nº 10.406/2002, Medida Provisória nº 2200/2001, Lei Federal nº 13.105/2015, Lei Estadual nº 8.721/2008, Lei Estadual nº 10.132/2013, Provimento CGJ N° 003/2014 e Provimento CNJ N° 100/2020.

O referido é verdade, dou fé.

#### CHAVE DIGITAL

00005b1d734fd94f057f2d69fe6bc05b4dd9552fad277d422cff0a0cbaa012ac4252ddb8a2842cf978112b2180256f973a52e207141584ec80e38b0da4c4ee9f1c9884d82761f8718077f56cee0c1da4





**TOMADA DE PREÇOS Nº 10/2023**  
**MUNICÍPIO DE RIO BONITO DO IGUAÇU/PR**

Concurso Público de 5.001 a 10.000 candidatos				
QUANT.	ENTIDADE	ANO	INSCRITOS	PONTOS
1	PREF. DE LARANJEIRAS DO SUL/PR	2019	5.565	7,0
TOTAL DE PONTOS				7,0

*mit*

*Angela*





**MUNICÍPIO DE LARANJEIRAS DO SUL**  
Estado do Paraná

Gabinete do Prefeito Municipal



**ATESTADO DE CAPACIDADE TÉCNICA**

CONCURSO PÚBLICO Nº 01/2019 - Edital de abertura n.º 01/2019

Atestamos, para os devidos fins, que a empresa SOCIEDADE DE ENSINO CIDADE DE UMUARAMA LTDA. - EPP, mantenedora da FACULDADE ALFA UMUARAMA, situada na Rua Desembargador Antonio Franco Ferreira da Costa, 3678, Umuarama, PR, CNPJ: 81.236.267/0001-84, executou no período de 01 de Fevereiro de 2019 a 22 de Abril de 2019, para a Prefeitura Municipal de Laranjeiras do Sul/PR, pessoa jurídica, de direito interno, com sede à Praça Ruy Barbosa, Centro - CEP:85301-070, Laranjeiras do Sul/PR, inscrito no CNPJ sob nº 76.205.970/0001-95, os serviços para Realização do Concurso Público nº 01/2019, com Elaboração de Editais, realização das inscrições via Internet, através do site <http://www.alfaumarama.com.br/concursos>, a elaboração, aplicação e correção de provas escritas objetivas, provas de títulos e provas práticas, para os seguintes cargos:

Cargo	Vagas	Insc	Escolaridade	Tipos de provas
Auxiliar Manut. e Conservação I	10	380	Fundamental	Escrita
Auxiliar Manut. e Conservação II	2	144	Fundamental	Escrita
Motorista	5	347	Fundamental	Escrita + prática
Motorista de Ambulância	1	54	Fundamental	Escrita + prática
Motorista de Ônibus	1	50	Fundamental	Escrita + prática
Oficial Manutenção (Mecânico)	1	43	Fundamental	Escrita + prática
Assistente Social	3	222	Superior	Escrita
Auditor Fiscal de Tributos	1	128	Superior	Escrita
Biólogo	1	120	Superior	Escrita
Biogérmico	1	35	Superior	Escrita
Dentista 20h 40h	5	152	Superior	Escrita
Enfermeiro	4	227	Superior	Escrita
Farmacêutico	1	52	Superior	Escrita
Fisioterapeuta	1	101	Superior	Escrita
Fonoaudiólogo	1	20	Superior	Escrita
Médico	3	06	Superior	Escrita
Médico Auditor	1		Superior	Escrita
Médico Clínico Geral	1	01	Superior	Escrita
Médico ESF	8	43	Superior	Escrita
Médico Ginecologista e Obstetra	2	10	Superior	Escrita
Médico Pediatra 20h 12h	1	18	Superior	Escrita
Médico Perito Previdenciário	1		Superior	Escrita
Médico Psiquiatra	1	06	Superior	Escrita
Procurador Jurídico	1	120	Superior	Escrita
Psicólogo	5	346	Superior	Escrita
Agente Administrativo I	6	802	Médio	Escrita
Agente Comunitário de Saúde	4	85	Médio	Escrita
Agente de Combate de Endemias	2	77	Médio	Escrita
Agente Fiscalização Tributária I	2	134	Médio	Escrita
Auxiliar de Farmácia	1	35	Médio	Escrita
Secretário Escolar	3	349	Médio	Escrita
Telefonista	3	111	Médio	Escrita
Professor Ensino Infantil/Fund.	30	557	Médio/Pedag	Escrita + títulos
Professor Artes	14	107	Superior	Escrita + títulos
Professor Educação Física/Licenc.	4	125	Superior	Escrita + títulos
Professor Língua Est Ensino Fund.	7	70	Superior	Escrita + títulos
Pedagogo	8	488	Superior	Escrita + títulos
<b>Total de inscritos</b>		<b>5.565</b>		

Os trabalhos foram executados sob a supervisão da responsável técnica Adm. Prof. Dr. Clovis Aparecido Alves Palozzi, CRA/PR nº 15088.

Atestamos, ainda, que tais serviços foram executados satisfatoriamente, não existindo, em nossos registros, até a presente data, fatos que desabonem sua conduta e responsabilidade com as obrigações assumidas, tendo o resultado final do Concurso homologado dentro da normalidade, sendo ainda que a Empresa forneceu os arquivos para importação no layout exigido pelo SIAP do Tribunal de Contas do Estado do Paraná, nos termos da Instrução Normativa 142/2018.

*[Handwritten signature]*



*[Handwritten signature]*  
Jonatas Felisberto da Silva  
Prefeito Municipal

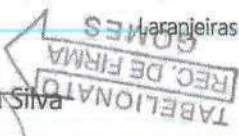

*[Handwritten signature]*

**Clóvis Aparecido Alves Palozzi**  
Administrador de Empresa - CRA-PR 15088

Confira os dados do ato em: <https://setodigital.tpb.jus.br> ou Consulte o Documento em: <https://azevedobastos.not.br/documento/116300502210664107663>



**CARTÓRIO**  
Autenticação Digital Código: 116300502210664107663-47  
Data: 05/02/2021 11:51:02  
Valor Total do Ato: R\$ 4,66  
Selo Digital Tipo Normal C: ALD07186-19BQ;



**Cartório Azevêdo Bastos**  
Av. Presidente Epitácio Pessoa - 1145  
Baixo dos Estado, João Pessoa - PB  
(83) 3244-5404 - [cartorio@azevedobastos.not.br](mailto:cartorio@azevedobastos.not.br)  
<https://azevedobastos.not.br>

*[Handwritten signature]*  
Válber Azevêdo de M. Cavalcanti  
Titular



O presente documento digital foi conferido com o original e assinado digitalmente por MARCELO TIMOTEO DE OLIVEIRA, em sexta-feira, 5 de fevereiro de 2021 12:10:47 GMT-03:00, CNS: 06.870-0 - 1º OFÍCIO DE REGISTRO CIVIL DAS PESSOAS NATURAIS E TABELIONATO DE NOTAS/IPB, nos termos da medida provisória N. 2.200-2 de 24 de agosto de 2001. Sua autenticidade deverá ser confirmada no endereço eletrônico [www.cenad.org.br/autenticidade](http://www.cenad.org.br/autenticidade). O presente documento digital pode ser convertido em papel por meio de autenticação no Tabelaionato de Notas. Provimto nº 100/2020 CNJ - artigo 22.

P. M. R. J. I.  
FL 537  
Lotto

Tabelfonato de Notas e Protato de Títulos  
**TABELIONATO GOMES** JOEL GOMES DE ANDRADE  
tabelião  
Selo Digital N° 3mJNY.rBjmx.1Yzms, Controle: P1UX4.kabos  
Consulte este selo em <http://www.funarpen.com.br>  
RECONHEÇO por SEMELHANÇA a(s) firma(s) de: JONATAS  
FELISBERTO DA SILVA Dou fé. Emolumentos: R\$4,19 - VRC 21,73.  
Funrejus: R\$1,05, Selo Funarpen: R\$0,60, FADER: R\$0,21 - Total:  
R\$6,25.  
Em Testemunho da  
verdade  
Laranjeiras do Sul -PR, 24 de Junho de 2018 -  
15:45:59h  
PAULO CEZAR CORSO

TABELIONATO GOMES  
Paulo Cezar Corso  
Lacr. Jaramentado  
Laranjeiras do Sul - PR

**CARTÓRIO** DE Notas  
ALINE DA SILVA GALHARINI  
R. Del. Manoel de Moura, 3792, CEP: 87.001-190  
LARANJEIRAS - PR - Ins. (44)2031-0551  
Tabelião autenticado@gmail.com  
2º Tabelionato de Notas  
Selo cDCHJ.DKxnt.s6f96, Controle: Etvj3.XJPFz Valide  
em [www.funarpen.com.br](http://www.funarpen.com.br) /Reconheço por SEMELHANÇA (por  
solicitação da parte) a assinatura de CLOVIS APARECIDO  
ALVES PALOZZI. Dou fé. Umuarama-PR, 25/07/2019.  
F68ZF7SUP-828876-18.  
Cristina Maria Silva Galharini-  
Escritora Autorizada

2º TABELIONATO DE NOTAS  
Aline da Silva Galharini  
Tabela de Notas  
Dec. Jud. N.º 38/2017  
(44)2031-0551  
UMUARAMA-PARANÁ

**CONSELHO REGIONAL DE ADMINISTRAÇÃO DO PARANÁ** PJ  
Registramos o presente atestado, com base nos documentos a nós  
apresentados, por meio do RCA n.º 20191000100063.  
CONSELHO REGIONAL DE ADMINISTRAÇÃO DO PARANÁ em Curitiba,  
19 de agosto de 2019.  
Aom. LILIAN DA MATA MEDEIROS  
Supervisora de Fiscalização  
CRA-PR n.º. 20-17.000

SISTEMA CFA/CRA's  
PR 007225

Confira os dados do ato em: <https://selodigital.tjpb.jus.br> ou Consulte o Documento em: <https://azevedobastos.not.br/documento/116300502210664107663>



**CARTÓRIO**  
Autenticação Digital Código: 116300502210664107663-48  
Data: 05/02/2021 11:51:02  
Valor Total do Ato: R\$ 4,66  
Selo Digital Tipo Normal C: ALD07187-Y924;



**Cartório Azevedo Bastos**  
Av. Presidente Epitácio Pessoa - 1145  
Bairro dos Estados, João Pessoa - PB  
(83) 3244-5404 - [cartorio@azevedobastos.not.br](mailto:cartorio@azevedobastos.not.br)  
<http://azevedobastos.not.br>

Valber Azevedo de M. Cavalcanti  
Titular



O presente documento digital foi conferido com o original e assinado digitalmente por MARCELO TIMOTEO DE OLIVEIRA, em sexta-feira, 5 de fevereiro de 2021 12:10:47 GMT-03:00, CNS: 06.870-0 - 1º OFÍCIO DE REGISTRO CIVIL DAS PESSOAS NATURAIS E TABELIONATO NO PB, nos termos da medida provisória N. 2.200-2 de 21 ago de 2001. Sua autenticidade deverá ser confirmada no endereço eletrônico [www.cenad.org.br/autenticidade](http://www.cenad.org.br/autenticidade). O presente documento digital pode ser convertido em papel por meio de autenticação no Tabelionato de Notas. Provimento nº 100/2020 CNJ - artigo 22.

REPÚBLICA FEDERATIVA DO BRASIL  
ESTADO DA PARAÍBA  
CARTÓRIO AZEVEDO BASTOS  
FUNDADO EM 1888

PRIMEIRO REGISTRO CIVIL DE NASCIMENTO E ÓBITOS E PRIVATIVO DE CASAMENTOS, INTERDIÇÕES E TUTELAS DA COMARCA DE JOÃO PESSOA



Av. Eptácio Pessoa, 1145 Bairro dos Estados 58030-00, João Pessoa PB  
Tel.: (83) 3244-5404 / Fax: (83) 3244-5484  
<http://www.azevedobastos.not.br>  
E-mail: [cartorio@azevedobastos.not.br](mailto:cartorio@azevedobastos.not.br)



### DECLARAÇÃO DE SERVIÇO DE AUTENTICAÇÃO DIGITAL

O Bel. Válber Azevêdo de Miranda Cavalcanti, Oficial do Primeiro Registro Civil de Nascimentos e Óbitos e Privativo de Casamentos, Interdições e Tutelas com atribuição de autenticar e reconhecer firmas da Comarca de João Pessoa Capital do Estado da Paraíba, em virtude de Lei, etc...

DECLARO ainda que, para garantir transparência e segurança jurídica de todos os atos oriundos da atividade Notarial e Registral no Estado da Paraíba, foi instituído pela Lei Nº 10.132, de 06 de novembro de 2013, a aplicação obrigatória de um Selo Digital de Fiscalização Extrajudicial em todos os atos de notas e registro, composto de um código único (por exemplo: Selo Digital: ABC12345-X1X2) e dessa forma, cada autenticação processada pela nossa Serventia pode ser verificada e confirmada tantas vezes quanto for necessário através do site do Tribunal de Justiça do Estado da Paraíba, endereço <https://corregedoria.tjpb.jus.br/selo-digital/>.

A autenticação digital do documento faz prova de que, na data e hora em que ela foi realizada, a empresa OMEGA SISTEMA DE ENSINO PARANAENSE LTDA tinha posse de um documento com as mesmas características que foram reproduzidas na cópia autenticada, sendo da empresa OMEGA SISTEMA DE ENSINO PARANAENSE LTDA a responsabilidade, única e exclusiva, pela idoneidade do documento apresentado a este Cartório.

Nesse sentido, declaro que a OMEGA SISTEMA DE ENSINO PARANAENSE LTDA assumiu, nos termos do artigo 8º, §1º, do Decreto nº 10.278/2020, que regulamentou o artigo 3º, inciso X, da Lei Federal nº 13.874/2019 e o artigo 2º-A da Lei Federal 12.682/2012, a responsabilidade pelo processo de digitalização dos documentos físicos, garantindo perante este Cartório e terceiros, a sua autoria e integridade.

De acordo com o disposto no artigo 2º-A, §7º, da Lei Federal nº 12.682/2012, o documento em anexo, identificado individualmente em cada Código de Autenticação Digital<sup>1</sup> ou na referida sequência, poderá ser reproduzido em papel ou em qualquer outro meio físico.

Esta DECLARAÇÃO foi emitida em **10/02/2021 16:50:44 (hora local)** através do sistema de autenticação digital do Cartório Azevedo Bastos, de acordo com o Art. 1º, 10º e seus §§ 1º e 2º da MP 2200/2001, como também, o documento eletrônico autenticado contendo o Certificado Digital do titular do Cartório Azevedo Bastos, poderá ser solicitado diretamente a empresa OMEGA SISTEMA DE ENSINO PARANAENSE LTDA ou ao Cartório pelo endereço de e-mail [autentica@azevedobastos.not.br](mailto:autentica@azevedobastos.not.br) Para informações mais detalhadas deste ato, acesse o site <https://autdigital.azevedobastos.not.br> e informe o Código de Autenticação Digital

Esta Declaração é válida por **tempo indeterminado** e está disponível para consulta em nosso site.

<sup>1</sup>**Código de Autenticação Digital:** 116300502210664107663-1 a 116300502210664107663-53

<sup>2</sup>**Legislações Vigentes:** Lei Federal nº 8.935/94, Lei Federal nº 10.406/2002, Medida Provisória nº 2200/2001, Lei Federal nº 13.105/2015, Lei Estadual nº 8.721/2008, Lei Estadual nº 10.132/2013, Provimento CGJ Nº 003/2014 e Provimento CNJ Nº 100/2020.

O referido é verdade, dou fé.

#### CHAVE DIGITAL

u0005b1d734fd94f057f2d69fe6bc05ba86d4f20392e98d47ddb3cebdad5030c15ca115126f46ebc4ce53267bb52fbebca4a8c0cc1fb7b114e2a5cb61333d3bd1c9884d82761f8718077f56cee0c1da4

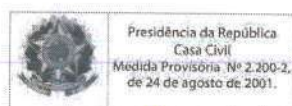

**TOMADA DE PREÇOS Nº 10/2023**  
**MUNICÍPIO DE RIO BONITO DO IGUAÇU/PR**

**C - Experiência da Licitante em Quant. de Concursos**

Concurso Público na Esfera Municipal				
QUANT.	ENTIDADE	ANO	INSCRITOS	PONTOS
1	PREF. DE AMAMBAI/MS	2019	4.168	1
2	PREF. DE ITAQUIRAÍ/MS	2019	4.302	1
3	PREF. DE MUNDO NOVO/MS	2019	3.274	1
4	PREF. DE NOVA SANTA ROSA/PR	2019	1.725	1
5	PREF. DE MANGUEIRINHA/PR	2019	2.566	1
6	PREF. DE BOA VENTURA DO SÃO ROQUE/PR	2019	1.152	1
7	PREF. DE SAUDADE DO IGUAÇU/PR	2019	935	1
8	PREF. DE AMPÉRE/PR	2019	1.023	1
9	PREF. DE SANTA HELENA/PR	2019	2.312	1
10	PREF. DE LARANJEIRAS DO SUL/PR	2019	5.565	1
11	PREF. DE CAPITÃO LEÔNIDAS MARQUES/PR	2018	2.316	1
12	CONSÓRCIO INTERMUNICIPAL DE SAÚDE COSTA OESTE DO PARANÁ - CISCOPAR	2018	2.025	1
13	FUNDAÇÃO DO MEIO AMBIENTE DE CRICIÚMA - FAMCRI	2018	1.049	1
14	PREF. DE LINDOESTE/PR	2018	836	1
15	PREF. DE RESERVA DO IGUAÇU/PR	2017	2.058	1
16	PREF. DE SÃO JOÃO/PR	2018	1.205	1
17	PREF. DE SAUDADE DO IGUAÇU/PR	2017	2.385	1
18	PREF. DE SÃO JOÃO DO IVAÍ/PR	2018	1.174	1
19	PREF. DE VERÊ/PR	2017	1.292	1
20	PREF. DE SÃO MIGUEL DO IGUAÇU/PR	2018	3.053	1
21	PREF. DE UMUARAMA/PR	2017	1.463	1
22	CIUENP - CONSÓRCIO INTERMUNICIPAL DE URGÊNCIA E EMERGÊNCIA DO NOROESTE DO PARANÁ	2020	2.803	1
23	PREF. RIO BONITO DO IGUAÇU/PR	2020	1.165	1
TOTAL DE PONTOS				23,0

*mit*

*Angela*





# ATESTADO DE CAPACIDADE TÉCNICA

CONCURSO PÚBLICO Nº 01/2019 - EDITAL DE ABERTURA N.º 01/2019

Atestamos, para os devidos fins, que a **FACULDADE ALFA UMUARAMA**, mantida por Ômega Sistema de Ensino Paranaense Ltda, Credenciada pelo MEC, Portaria nº 1.390, de 14 de novembro de 2008, situada na Rua Desembargador Antônio Franco Ferreira da Costa, 3596, sala 04, Umuarama/PR, CEP 87.501-200, CNPJ: 10.718.171/0001-04, executou no período de 18 de Outubro de 2019 a 17 de dezembro de 2019, para a Prefeitura Municipal de Amambai/MS, pessoa jurídica de direito público interno, inscrita no CNPJ/MF sob o nº. 03.568.433/0001-36, com sede na rua Sete de setembro, nº 3244, Centro, CEP - 79.990-000, Amambai/MS, Fone: (67) 3481-1911, e-mail: concursoamambai@gmail.com, os serviços para Realização do Concurso Público nº 01/2019, com Elaboração de Editais, realização das inscrições via Internet, através do site <http://concursos.alfauarama.edu.br>, a elaboração, aplicação e correção de provas escritas objetivas, provas práticas e provas de títulos, para os seguintes cargos:

Cargos	Vagas	Insc	Escolaridade	Tipos de provas
Agente Administrativo	01 + CR	164	Fundamental	Escrita + Títulos
Artífice - Auxiliar de Serviços Gerais	02 + CR	232	Fundamental	Escrita + Títulos
Auxiliar de Mecânico	CR	15	Fundamental	Escrita + Títulos
Borracheiro	01 + CR	05	Fundamental	Escrita + Títulos
Gari	02 + CR	78	Fundamental	Escrita + Títulos
Mecânico	CR	11	Fundamental	Escrita + Títulos
Motorista	01 + CR	104	Fundamental	Escrita + Prática
Operador de Máquinas	01 + CR	15	Fundamental	Escrita + Prática
Servente	01 + CR	87	Fundamental	Escrita + Títulos
Vigia	02 + CR	337	Fundamental	Escrita + Títulos
Assistente Escolar	15 + CR	669	Médio	Escrita + Títulos
Analista de Comunicação Social	CR	21	Superior	Escrita + Títulos
Arquiteto	CR	30	Superior	Escrita + Títulos
Auditor Controle Interno (Advogado)	CR	55	Superior	Escrita + Títulos
Dentista	CR	71	Superior	Escrita + Títulos
Enfermeiro	01 + CR	92	Superior	Escrita + Títulos
Engenheiro Elétrico	CR	09	Superior	Escrita + Títulos
Farmacêutico	CR	43	Superior	Escrita + Títulos
Fisioterapeuta	CR	32	Superior	Escrita + Títulos
Fonoaudiólogo	CR	08	Superior	Escrita + Títulos
Médico (Clínico Geral)	01 + CR	21	Superior	Escrita + Títulos
Médico Cardiologista	01	01	Superior	Escrita + Títulos
Médico Oftalmologista	01	04	Superior	Escrita + Títulos
Médico Pediatra	01	02	Superior	Escrita + Títulos
Médico Psiquiatra	01	01	Superior	Escrita + Títulos
Agente Comunitário de Saúde	08	249	Médio	Escrita + Títulos
Agente de Combate às Endemias	01 + CR	58	Médio	Escrita + Títulos
Assistente Administrativo	02 + CR	219	Médio	Escrita + Títulos
Fiscal Inspeção e Vigilância Sanitária	01 + CR	171	Médio	Escrita + Títulos
Fiscal Municipal	01 + CR	160	Médio	Escrita + Títulos
Técnico de Enfermagem	02 + CR	58	Médio	Escrita + Títulos
Técnico de Gesso Ortopédico	CR	02	Médio	Escrita + Títulos
Técnico de Prótese Dentária	CR	06	Médio	Escrita + Títulos
Técnico em Segurança do Trabalho	CR	11	Médio	Escrita + Títulos
Topógrafo	CR	08	Médio	Escrita + Títulos
MAGISTÉRIO - ZONA URBANA				
Professor Educação Infantil	05+ CR	444	Médio/Pedagogia	Escrita + Títulos

Rua Sete de Setembro, 3244, centro, Amambai – MS, CEP: 79.990-000. Fone: (67) 3481-7400

O presente documento digital foi conferido com o original e assinado digitalmente por MARCELO TIMOTE DE OLIVEIRA, em sexta-feira, 5 de fevereiro de 2021 12:10:47 GMT-03:00, CNS: 06.870-0 - 1º Ofício de REGISTRO CIVIL DAS PESSOAS NATURAIS E TABELIONATO DE NOTAS/PB, nos termos da medida provisória N. 2.200-2 de 24 de agosto de 2001. Sua autenticidade deverá ser confirmada no endereço eletrônico [www.cenad.org.br/autenticidade](http://www.cenad.org.br/autenticidade). O presente documento digital pode ser convertido em papel por meio de autenticação no Tabelaionato de Notas. Provimto nº 100/2020 CNJ - artigo 22.

Confira os dados do ato em: <https://sefodigital.tjpb.jus.br> ou Consulte o Documento em: <https://azevedobastos.not.br/documento/116300502210664107663>



**CARTÓRIO**  
Autenticação Digital Código: 116300502210664107663-52  
Data: 05/02/2021 11:51:02  
Valor Total do Ato: R\$ 4,66  
Selo Digital Tipo Normal C: ALD07191-6PVV;



**Cartório Azevêdo Bastos**  
Av. Presidente Epitácio Pessoa - 1145  
Bairro dos Estados, João Pessoa - PB  
(83) 3244-5404 - [cartorio@azevedobastos.not.br](mailto:cartorio@azevedobastos.not.br)  
<https://azevedobastos.not.br>

Valber Azevêdo de M. Cavalcanti  
Titular

TJPB





ESTADO DE MATO GROSSO DO SUL  
PREFEITURA MUNICIPAL DE AMAMBÁI



Professor Ensino Fund. (1º ao 5º ano)	CR	173	Médio/Pedagogia	Escrita + Títulos
Prof. Ens. Fund. (6º ao 9º ano) Português	CR	50	Superior	Escrita + Títulos
Prof. Ens. Fund. (6º ao 9º ano) Matemát.	CR	57	Superior	Escrita + Títulos
Prof. Ens. Fund. (6º ao 9º ano) História	CR	38	Superior	Escrita + Títulos
Prof. Ens. Fund. (6º ao 9º ano) Geografia	CR	20	Superior	Escrita + Títulos
Prof. Ens. Fund. (6º ao 9º ano) Ciências	CR	40	Superior	Escrita + Títulos
Prof. Ens. Fund. (6º ao 9º ano) Arte	CR	24	Superior	Escrita + Títulos
Prof. Ens. Fund. (6º ao 9º ano) Inglês	CR	08	Superior	Escrita + Títulos
Prof. Ens. Fund. (6º ao 9º ano) Educ. Fis.	CR	80	Superior	Escrita + Títulos
<b>MAGISTÉRIO – ALDEIA AMAMBÁI</b>				
Professor Educação Infantil	03 + CR	27	Médio/Pedagogia	Escrita + Títulos
Professor Ensino Fund. (1º ao 5º ano)	05 + CR	59	Médio/Pedagogia	Escrita + Títulos
Prof. Ens. Fund. (6º ao 9º ano) Língua Materna	01 + CR	06	Superior	Escrita + Títulos
Prof. Ens. Fund. (6º ao 9º ano) Português	01 + CR	04	Superior	Escrita + Títulos
Prof. Ens. Fund. (6º ao 9º ano) Matemát.	02 + CR	08	Superior	Escrita + Títulos
Prof. Ens. Fund. (6º ao 9º ano) História	01 + CR	13	Superior	Escrita + Títulos
Prof. Ens. Fund. (6º ao 9º ano) Geografia	01 + CR	06	Superior	Escrita + Títulos
Prof. Ens. Fund. (6º ao 9º ano) Ciências	01 + CR	08	Superior	Escrita + Títulos
Prof. Ens. Fund. (6º ao 9º ano) Arte	01 + CR	05	Superior	Escrita + Títulos
Prof. Ens. Fund. (6º ao 9º ano) Inglês	CR	02	Superior	Escrita + Títulos
Prof. Ens. Fund. (6º ao 9º ano) Educ. Fis.	CR	06	Superior	Escrita + Títulos
<b>MAGISTÉRIO – ALDEIA LIMÃO VERDE</b>				
Professor Educação Infantil	01 + CR	06	Médio/Pedagogia	Escrita + Títulos
Professor Ensino Fund. (1º ao 5º ano)	02 + CR	19	Médio/Pedagogia	Escrita + Títulos
Prof. Ens. Fund. (6º ao 9º ano) Língua Materna	01 + CR	00	Superior	Escrita + Títulos
Prof. Ens. Fund. (6º ao 9º ano) Português	01 + CR	01	Superior	Escrita + Títulos
Prof. Ens. Fund. (6º ao 9º ano) Matemát.	01 + CR	02	Superior	Escrita + Títulos
Prof. Ens. Fund. (6º ao 9º ano) História	01 + CR	04	Superior	Escrita + Títulos
Prof. Ens. Fund. (6º ao 9º ano) Geografia	01 + CR	01	Superior	Escrita + Títulos
Prof. Ens. Fund. (6º ao 9º ano) Ciências	01 + CR	05	Superior	Escrita + Títulos
Prof. Ens. Fund. (6º ao 9º ano) Arte	01 + CR	01	Superior	Escrita + Títulos
Prof. Ens. Fund. (6º ao 9º ano) Inglês	01 + CR	00	Superior	Escrita + Títulos
Prof. Ens. Fund. (6º ao 9º ano) Educ. Fis.	01 + CR	02	Superior	Escrita + Títulos
<b>Total de inscritos</b>			<b>4.168</b>	

Os trabalhos foram executados sob a supervisão do responsável técnico Adm. Prof. Dr. Clovis Aparecido Alves Palosi, CRA/PR nº 15088.

Atestamos, ainda, que tais serviços foram executados satisfatoriamente, não existindo, em nossos registros, até a presente data, fatos que desabonem sua conduta e responsabilidade com as obrigações assumidas, tendo o resultado final do Concurso homologado dentro da normalidade.

Amambá/MS, 18 de dezembro de 2019.

Edinaldo Luiz de Melo Bandeira  
Prefeito de Amambá - MS



Rec. por semelhança 001 firma(s) EDINALDO LUIZ DE MELO BANDEIRA -  
Selo AAC29978-405-1GR\*\*\*\*\*  
LUCIMARA AUGUSTA DE SOUZA FERREI - ESCRIVENTE(AUTOR).  
Amambá, 18 de dezembro de 2019  
Port: (67) 3481-7400 - Rua Sete de Setembro, 3244 - Centro - Amambá - MS - CEP: 79.990-000

Rua Sete de Setembro, 3244, centro, Amambá - MS, CEP: 79.990-000. Fone: (67) 3481-7400

Confira os dados do ato em: <https://selodigital.tjpb.jus.br> ou Consulte o Documento em: <https://azevedobastos.not.br/documento/116300502210664107663>



**CARTÓRIO**  
Autenticação Digital Código: 116300502210664107663-53  
Data: 05/02/2021 11:51:02  
Valor Total do Ato: R\$ 4,66  
Selo Digital Tipo Normal C: ALD07192-2PVE;



**Cartório Azevedo Bastos**  
Av. Presidente Epitácio Pessoa - 1145  
Bairro dos Estado, João Pessoa - PB  
(83) 3244-2404 - cartorio@azevedobastos.not.br  
<https://azevedobastos.not.br>

Valor Assinatura de M. Cavalcanti  
Titular



O presente documento digital foi conferido com o original e assinado digitalmente por MARCELO TIMOTELO DE OLIVEIRA, em sexta-feira, 5 de fevereiro de 2021 12:10:47 GMT-03:00, CNS: 06.870-0 - 1º OFÍCIO DE REGISTRO CIVIL DAS PESSOAS NATURAIS E TABELIONATO DE NOTAS/PB, nos termos da medida provisória N. 2.200-2 de 24 de agosto de 2001. Sua autenticidade deverá ser confirmada no endereço eletrônico [www.cenad.org.br/autenticidade](http://www.cenad.org.br/autenticidade). O presente documento digital pode ser convertido em papel por meio de autenticação no Tabelaionato de Notas. Provimto nº 100/2020 CNJ - artigo 22.



# MUNICÍPIO DE ITAQUIRAÍ

## ATESTADO DE CAPACIDADE TÉCNICA

CONCURSO PÚBLICO Nº 01/2019 - EDITAL DE ABERTURA Nº 01/2019



Atestamos, para os devidos fins, que a **FACULDADE ALFA UMUARAMA**, mantida por Omega Sistema de Ensino Paranaense Ltda, Credenciada pelo MEC, Portaria nº 1.390, de 14 de novembro de 2008, situada na Rua Desembargador Antônio Franco Ferreira da Costa, 3596, sala 04, Umuarama/PR, CEP 87.501-200, CNPJ: 10.718.171/0001-04, executou no período de 10 de setembro de 2019 a 10 de dezembro de 2019, para a Prefeitura Municipal de Itaquiraí/MS, pessoa jurídica de direito público interno, inscrita no CNPJ/MF sob o nº. 15.403.041/0001-04, com sede na Rua Campo Grande, 1585, Centro, CEP - 79.965-000, Itaquiraí/MS, Fone: (67) 3476-3500, e-mail: [administracao@itaquirai.ms.gov.br](mailto:administracao@itaquirai.ms.gov.br), os serviços para Realização do Concurso Público nº 01/2019, com Elaboração de Editais, realização das inscrições via Internet, através do site <http://concursos.alfamuarama.edu.br>, a elaboração, aplicação e correção de provas escritas objetivas, provas práticas e provas de títulos, para os seguintes cargos:

Cargo	Vagas	Insc	Escolaridade	Tipos de provas
Auxiliar de mecânico	01 + CR	12	Fundamental	Escrita + Prática
Cuidadores	03 + CR	96	Fundamental	Escrita
Mecânico	04 + CR	43	Fundamental	Escrita + Prática
Monitor social desportivo	03 + CR	78	Fundamental	Escrita
Pedreiro	03 + CR	23	Fundamental	Escrita + Prática
Auxiliar de serviços diversos	03 + CR	126	Fundamental	Escrita
Merendeira/copeira	02 + CR	172	Fundamental	Escrita
Viçia	12 + CR	496	Fundamental	Escrita
Assistente social	07 + CR	115	superior	Escrita + Títulos
Enfermeira	03 + CR	153	superior	Escrita + Títulos
Engenheiro agrônomo	01 + CR	95	superior	Escrita + Títulos
Farmacêutico	02 + CR	54	superior	Escrita + Títulos
Fiscal de postura	01 + CR	188	superior	Escrita + Títulos
Fiscal de tributos	01 + CR	169	superior	Escrita + Títulos
Fiscal sanitário	01 + CR	68	superior	Escrita + Títulos
Fisioterapeuta	02 + CR	44	superior	Escrita + Títulos
Médico	03 + CR	24	superior	Escrita + Títulos
Médico veterinário	01 + CR	46	superior	Escrita + Títulos
Nutricionista	01 + CR	17	superior	Escrita + Títulos
Odontólogo	03 + CR	87	superior	Escrita + Títulos
Profissional de educação física	01 + CR	15	superior	Escrita + Títulos
Psicólogo	03 + CR	100	superior	Escrita + Títulos
Zelador(a)	03 + CR	277	Fundamental	Escrita
Motorista c/d	09 + CR	311	Fundamental	Escrita + Prática
Motorista transporte escolar	03 + CR	50	Fundamental	Escrita + Prática
Operador de máquinas	06 + CR	87	Fundamental	Escrita + Prática
Tratorista	05 + CR	33	Fundamental	Escrita + Prática
Agente de controle de endemias	05 + CR	143	médio	Escrita
Agente fiscal sanitário	01 + CR	58	médio	Escrita
Assistente administrativo	16 + CR	761	médio	Escrita
Recepcionista	03 + CR	171	médio	Escrita
Técnico de enfermagem	06 + CR	135	médio	Escrita
Técnico de laboratório	01 + CR	16	médio	Escrita
Técnico de odontólogo	05 + CR	19	médio	Escrita
<b>Total de inscritos</b>		<b>4.302</b>		

Os trabalhos foram executados sob a supervisão da responsável técnica Adm. Prof. Dr. Clovis Aparecido Alves Palozzi, CRA/PR nº 15088.

Atestamos, ainda, que tais serviços foram executados satisfatoriamente, não existindo, em nossos registros, até a presente data, fatos que desabonem sua conduta e responsabilidade com as obrigações assumidas, tendo o resultado final do Concurso homologado dentro da normalidade.

Itaquiraí/MS, 12 de outubro de 2019.  
  
 Ricardo Favaro Neto  
 Prefeito Municipal

Rua Campo Grande, 1585 – Centro - CEP - 79.965-000 – Itaquiraí – MS  
 Fone: (67) 3476-3500 – e-mail: [administracao@itaquirai.ms.gov.br](mailto:administracao@itaquirai.ms.gov.br) – Site: [www.itaquirai.ms.gov.br](http://www.itaquirai.ms.gov.br)

Confira os dados do ato em: <https://selodigital.tjpb.jus.br> ou Consulte o Documento em: <https://azevedobastos.not.br/documento/116300502210664107663>



**CARTÓRIO**  
 Autenticação Digital Código: 116300502210664107663-50  
 Data: 05/02/2021 11:51:02  
 Valor Total do Ato: R\$ 4,66  
 Selo Digital Tipo Normal C: ALD07189-5AP5;



**Cartório Azevedo Bastos**  
 Av. Presidente Epitácio Pessoa - 1145  
 Bairro dos Estados, João Pessoa - PB  
 (83) 3244-5404 - [cartorio@azevedobastos.not.br](mailto:cartorio@azevedobastos.not.br)  
<https://azevedobastos.not.br>

Válter Azevedo de M. Cavalcanti  
 Titular



O presente documento digital foi conferido com o original e assinado digitalmente por MARCELO TIMOTEO DE OLIVEIRA, em sexta-feira, 5 de fevereiro de 2021 12:10:47 GMT-03:00, CNS: 06.870-0 - 1º OFÍCIO DE REGISTRO CIVIL DAS PESSOAS NATURAIS E TABELIONATO DE NOTAS/PB, nos termos da medida provisória N. 2.200-2 de 24 de agosto de 2001. Sua autenticidade deverá ser confirmada no endereço eletrônico [www.cenad.org.br/autenticidade](http://www.cenad.org.br/autenticidade). O presente documento digital pode ser convertido em papel por meio de autenticação no Tabelaionato de Notas. Proveniente nº 100/2020 CNJ - artigo 22.

mit

Angela



1º SERVIÇO NOTARIAL E REGISTRAL CIVIL  
 Rua Maria Gregório, n.º 1.163, São A. Castro, Itaquiraí-MS - Tel: (67) 3475-136 - www.cartorioazevedobastos.net.br

Reconheço por semelhança a firma de: \*\*\*\*\*

MUNICÍPIO DE ITAQUIRAÍ representada por RICARDO FAVARO NETO \*\*

Cartão de Firma Nº: 7231  
 Selo Digital: ACP35183-234-NOR  
 Itaquiraí-MS, 16 de dezembro de 2019

*[Handwritten Signature]*

Ivana Gabrieli de Sousa, Pereira-Escrivente  
 Emprego: R\$ 6,00 + FUNDECO 10%: R\$ 0,60 + FUNADEP 8%: R\$ 0,48 + FONDE-PEGEA 4%: R\$ 0,24 = R\$ 7,28  
 R\$ 7,28 (Sete e 28/100 reais)

**CARTÃO DE 1º OFÍCIO  
 VÁLIDO  
 COM SELO  
 DIGITAL  
 ITAQUIRAÍ-MS**

*[Handwritten signature]*

Confira os dados do ato em: <https://selodigital.tjpb.jus.br> ou Consulte o Documento em: <https://azevedobastos.net.br/documento/116300502210664107663>



**CARTÓRIO**

Autenticação Digital Código: 116300502210664107663-51  
 Data: 05/02/2021 11:51:02  
 Valor Total do Ato: R\$ 4,66  
 Selo Digital Tipo Normal C: ALD07190-UF4L;



**Cartório Azevêdo Bastos**  
 Av. Presidente Epitácio Pessoa - 1145  
 Bairro dos Estados, João Pessoa - PB  
 (83) 3244-5404 - cartorio@azevedobastos.net.br  
<https://azevedobastos.net.br>

*[Handwritten Signature]*  
 Váber Azevêdo de M. Cavalcanti  
 Titular



O presente documento digital foi conferido com o original e assinado digitalmente por MARCELO TIMOTEO DE OLIVEIRA, em sexta-feira, 5 de fevereiro de 2021 12:10:47 GMT-03:00, CNS: 06.870-0 - 1º OFÍCIO DE REGISTRO CIVIL DAS PESSOAS NATURAIS E TABELIONATO NOTARIAL, nos termos da medida provisória N. 2.200-2 de 24 de agosto de 2001. Sua autenticidade deverá ser confirmada no endereço eletrônico [www.cenad.org.br/autenticidade](http://www.cenad.org.br/autenticidade). O presente documento digital pode ser convertido em papel por meio de autenticação no Tabelaionato de Notas. Provisamento nº 100/2020 CNJ - artigo 22.



PREFEITURA MUNICIPAL DE MUNDO NOVO  
Estado de Mato Grosso do Sul



## ATESTADO DE CAPACIDADE TÉCNICA

CONCURSO PÚBLICO Nº 01/2019 - EDITAL DE ABERTURA N.º 01/2019

Atestamos, para os devidos fins, que a FACULDADE ALFA UMUARAMA, mantida por Ômega Sistema de Ensino Paranaense Ltda, Credenciada pelo MEC, Portaria nº 1.390, de 14 de novembro de 2008, situada na Rua Desembargador Antônio Franco Ferreira da Costa, 3596, sala 04, Umuarama/PR, CEP 87.501-200, CNPJ: 10.718.171/0001-04, executou no período de 18 de Outubro de 2019 a 16 de dezembro de 2019, para a Prefeitura Municipal de Mundo Novo/MS, pessoa jurídica de direito público interno, inscrita no CNPJ/MF sob o nº. 03.741.683/0001-26, com sede na Av. Campo Grande, 200 - Centro, CEP 79.980-000 - Mundo Novo/MS, Fone (067) 3474-1144, e-mail: concursosmondonovo2019@gmail.com, com Elaboração de Editais, realização das inscrições via Internet, através do site <http://concursos.alfauarama.edu.br>, a elaboração, aplicação e correção de provas escritas objetivas, provas práticas e provas de títulos, para os seguintes cargos:

Cargos	Vagas	Insc	Escolaridade	Tipos de provas
Coveiro	01 + CR	17	Fundamental Incompleto	Escrita
Encanador	01 + CR	07	Fundamental Incompleto	Escrita
Lavadeira/passadeira	01 + CR	52	Fundamental Incompleto	Escrita
Mecânico de máquinas e caminhões	01 + CR	05	Fundamental Incompleto	Escrita
Merendeira/copeira	02 + CR	113	Fundamental Incompleto	Escrita
Motorista	02 + CR	174	Fundamental Incompleto	Escrita + Prática
Motorista de veículos de carga	05 + CR	201	Fundamental Incompleto	Escrita + Prática
Operador de máquinas	07 + CR	56	Fundamental Incompleto	Escrita + Prática
Operador tratores/implem. Agrícolas	01 + CR	24	Fundamental Incompleto	Escrita + Prática
Pedreiro	03 + CR	46	Fundamental Incompleto	Escrita
Pintor	01 + CR	18	Fundamental Incompleto	Escrita
Zelador	02 + CR	203	Fundamental Incompleto	Escrita
Auxiliar de enfermagem	02 + CR	21	Fundamental Completo	Escrita
Atendente de creche	02 + CR	382	Fundamental Completo	Escrita
Analista de tributos	02 + CR	159	Superior	Escrita
Assistente social	01 + CR	68	Superior	Escrita
Bioquímico	01 + CR	24	Superior	Escrita
Médico	01 + CR	07	Superior	Escrita
Psicólogo	01 + CR	60	Superior	Escrita
Agente administrativo	05 + CR	278	Médio	Escrita
Auxiliar de dentista	01 + CR	16	Médio	Escrita
Fiscal de obras e postura	01 + CR	25	Médio	Escrita
Fiscal de tributos municipais	05 + CR	156	Médio	Escrita
Fiscal de vigilância sanitária	03 + CR	256	Médio	Escrita
Secretário de escola	01 + CR	26	Médio	Escrita
Telefonista	01 + CR	97	Médio	Escrita
Professor - ensino fundamental I	07 + CR	38	Médio/Pedagogia	Escrita + Títulos
Professor educação infantil	31 + CR	613	Médio/Pedagogia	Escrita + Títulos
Professor de educação física	03 + CR	66	Superior	Escrita + Títulos
Advogado	01 + CR	53	Superior	Escrita
Orientador educacional	01 + CR	13	Superior	Escrita
<b>Total de inscritos</b>			<b>3.274</b>	

Os trabalhos foram executados sob a supervisão do responsável técnico Adm. Prof. Dr. Clovis Aparecido Alves Palozi, CRA/PR nº 15088.

Atestamos, ainda, que tais serviços foram executados satisfatoriamente, não existindo, em nossos registros, até a presente data, fatos que desabonem sua conduta e responsabilidade com as obrigações assumidas, tendo o resultado final do Concurso homologado dentro da normalidade.

Mundo Novo/MS, 18 de dezembro de 2019.

*Valdesmir Azevedo Bastos*  
Valdesmir Azevedo Bastos  
Prefeito de Mundo Novo - MS

Av. Campo Grande, 200 - Fone (067) 3474-1144 - Fax 3474-1163  
CEP 79.980-000 - CNPJ(MF) 03.741.683/0001-26

O presente documento digital foi conferido com o original e assinado digitalmente por MARCELO TIMOTEO DE OLIVEIRA, em sexta-feira, 5 de fevereiro de 2021 12:10:47 GMT-03:00, CNS: 06.870-0 - 1º OFÍCIO DE REGISTRO CIVIL DAS PESSOAS NATURAIS E TABELIONATO DE NOTAS/PB, nos termos da medida provisória N. 2.200-2 de 24 de agosto de 2001. Sua autenticidade deverá ser confirmada no endereço eletrônico [www.cenad.org.br/autenticidade](http://www.cenad.org.br/autenticidade). O presente documento digital pode ser convertido em papel por meio de autenticação no Tabelaionato de Notas. Provimto nº 100/2020 CNJ - artigo 22.

Confira os dados do ato em: <https://selodigital.tjpb.jus.br> ou Consulte o Documento em: <https://azevedobastos.not.br/documento/116300502210664107663>



**CARTÓRIO**  
Autenticação Digital Código: 116300502210664107663-49  
Data: 05/02/2021 11:51:02  
Valor Total do Ato: R\$ 4,66  
Selo Digital Tipo Normal C: ALD07188-POA2;



**Cartório Azevedo Bastos**  
Av. Presidente Epitácio Pessoa - 1145  
Bairro dos Estados, João Pessoa - PB  
(83) 3244-5404 - [cartorio@azevedobastos.not.br](mailto:cartorio@azevedobastos.not.br)  
<https://azevedobastos.not.br>

*Valdesmir Azevedo Bastos*  
Valdesmir Azevedo Bastos  
Titular



TJPB



# NOVA SANTA ROSA

## PREFEITURA DO MUNICÍPIO



### ATESTADO DE CAPACIDADE TÉCNICA

CONCURSO PÚBLICO Nº 01/2019 - EDITAL DE ABERTURA N.º 01/2019

Atestamos, para os devidos fins, que a FACULDADE ALFA UMUARAMA, mantida por Ômega Sistema de Ensino Paranaense Ltda, Credenciada pelo MEC, Portaria nº 1.390, de 14 de novembro de 2008, situada na Rua Desembargador Antonio Franco Ferreira da Costa, 3596, sala 04, Umuarama/PR, CEP 87.501-200, CNPJ: 77.116.663/0001-09, executou no período de 27 de Agosto de 2019 a 17 de dezembro de 2019, para a Prefeitura Municipal de Nova Santa Rosa/PR, pessoa jurídica de direito público interno, inscrito no CNPJ/MF sob nº. 77.774.867/0001-29, com sede na Av. Tucunduva, 833 - Centro - Nova Santa Rosa/PR, CEP: 85930-000, e-mail: [administracao@novasantarosa.pr.gov.br](mailto:administracao@novasantarosa.pr.gov.br), fone (45) 3253-1144, os serviços para Realização do Concurso Público nº 01/2019, com Elaboração de Editais, realização das inscrições via Internet, através do site <http://concursos.alfaumarama.edu.br>, a elaboração, aplicação e correção de provas escritas objetivas, provas de títulos, provas práticas e provas de desempenho didático, para os seguintes cargos:

Cargo	Vagas	Insc	Escolaridade	Tipos de provas
Merendeira	CR	56	Fund.	Escrita
Motorista	01	76	Fund.	Escrita + Prática
Operador de britador	CR	02	Fund.	Escrita + Prática
Operador de máquina	CR	39	Fund.	Escrita + Prática
Serviços gerais	01	83	Fund.	Escrita
Vigia	CR	19	Fund.	Escrita
Assistente social	01	41	Superior	Escrita
Contador	CR	30	Superior	Escrita
Dentista	CR	25	Superior	Escrita
Enfermeiro	CR	67	Superior	Escrita
Engenheiro civil	CR	56	Superior	Escrita
Farmacêutico	01	52	Superior	Escrita
Fonoaudiólogo	01	04	Superior	Escrita
Médico	CR	17	Superior	Escrita
Fiscal de tributos	CR	83	Superior	Escrita
Técnico administrativo I	CR	41	Superior	Escrita
Médico ginecologista/obstetrícia	01	04	Superior	Escrita
Médico pediatra	01	03	Superior	Escrita
Médico veterinário	01	43	Superior	Escrita
Nutricionista	CR	09	Superior	Escrita
Procurador jurídico	CR	76	Superior	Escrita + Títulos
Psicóloga	01	31	Superior	Escrita
Administrador patrimônio e serv. gerais	CR	40	Médio	Escrita
Agente comunitário de saúde	CR	38	Médio	Escrita
Agente da dengue	CR	25	Médio	Escrita
Educador infantil	03	119	Médio/Pedag	Escrita + Títulos + Desempenho
Fiscal de obras e posturas	CR	75	Médio	Escrita
Fiscal sanitário	01	96	Médio	Escrita
Técnico administrativo II	01	94	Médio	Escrita
Técnico agrícola	CR	50	Médio	Escrita
Técnico de enfermagem	01	49	Médio	Escrita
Técnico em segurança do trabalho	CR	07	Médio	Escrita
Técnico saúde bucal	01	03	Médio	Escrita
Instrutor de esportes	01	20	Superior	Escrita
Professor	02	193	Superior	Escrita + Títulos + Desempenho
Professor (habilitação em educação física)	CR	44	Superior	Escrita + Títulos + Desempenho
Professor (habilitação em inglês)	CR	15	Superior	Escrita + Títulos + Desempenho
<b>Total de inscritos</b>		<b>1.725</b>		

Os trabalhos foram executados sob a supervisão da responsável técnica Adm. Prof. Dr. Clovis Aparecido Alves Palozzi, CRA/PR nº 15088. Atestamos, ainda, que tais serviços foram executados satisfatoriamente, não existindo, em nossos registros, até a presente data, fatos que desabonem sua conduta e responsabilidade com as obrigações assumidas, tendo o resultado final do Concurso homologado dentro da normalidade, sendo ainda que a Empresa forneceu os arquivos para importação no layout exigido pelo SIAP do Tribunal de Contas do Estado do Paraná, nos termos da Instrução Normativa 142/2018.

Nova Santa Rosa/PR, 18 de dezembro de 2019.

**Clóvis Aparecido Alves Palozzi**  
 Administrador de Empresa - CRA-PR 15088



**Norberto Pinz**  
 Prefeito de Nova Santa Rosa - PR



Avenida Tucunduva, 833 • CEP: 85930-000 • Nova Santa Rosa • PR • Fone/Fax: (45) 3253-1144  
[www.novasantarosa.pr.gov.br](http://www.novasantarosa.pr.gov.br) • [novasantarosa@novasantarosa.pr.gov.br](mailto:novasantarosa@novasantarosa.pr.gov.br) • CNPJ: 77.116.663/0001-09

Confira os dados do ato em: <https://selodigital.tjpb.jus.br> ou Consulte o Documento em: <https://azevedobastos.not.br/documento/116300502210664107663>



**CARTÓRIO**  
 Autenticação Digital Código: 116300502210664107663-13  
 Data: 05/02/2021 11:50:58  
 Valor Total do Ato: R\$ 4,66  
 Selo Digital Tipo Normal C: ALD07152-212J;



**Cartório Azevedo Bastos**  
 Av. Presidente Epitácio Pessoa - 1145  
 Bairro dos Estados, João Pessoa - PB  
 (85) 3244-5404 - [cartorio@azevedobastos.not.br](mailto:cartorio@azevedobastos.not.br)  
<https://azevedobastos.not.br>

Valber Azevedo de M. Cavalcanti  
 Titular



O presente documento digital foi conferido com o original e assinado digitalmente por MARCELO TIMOTEO DE OLIVEIRA, em sexta-feira, 5 de fevereiro de 2021 12:10:47 GMT-03:00, CNS: 06.870-0 - 1º OFÍCIO DE REGISTRO CIVIL DAS PESSOAS NATURAIS E TABELIONATO DE NOTAS/PB, nos termos da medida provisória N. 2.200-2 de 24 de agosto de 2001. Sua autenticidade deverá ser confirmada no endereço eletrônico [www.cenad.org.br/autenticidade](http://www.cenad.org.br/autenticidade). O presente documento digital pode ser convertido em papel por meio de autenticação no Tabelionato de Notas. Provimto nº 100/2020 CNJ - artigo 22.



**CONSELHO REGIONAL DE ADMINISTRAÇÃO DO PARANÁ** PJ

Registramos o presente atestado, com base nos documentos a nós apresentados, por meio do RCA nº. 002/2020,  
**CONSELHO REGIONAL DE ADMINISTRAÇÃO DO PARANÁ** em Curitiba,  
 17 de janeiro de 2020.

*Lilian da Mata Medeiros*  
 Adm. LILIAN DA MATA MEDEIROS  
 Supervisora de Fiscalização  
 CRA-PR nº. 20-17.000



**2º CARTÓRIO DE Notas e Tabelas** ALINE DA SILVA GALHARINI Fiscal R. Des. Marinho da Mota, 3292, CEP 81631-160, Umuarama - PR - Fone: (44)2031-0551, 20310551@cartorio2.com.br

Selo mbUJa.8wOnt.Ivf9T, Controle: d7Hj3.s93u8 Valide em [www.funarpen.com.br](http://www.funarpen.com.br) /Reconheço por **SEMELHANÇA** (por solicitação da parte) a assinatura de **CLOVIS APARECIDO ALVES PALOZI**, Dou fé, Umuarama - PR, 14/01/2020.  
 F68FDU684-884446-96.

*Luiz Gustavo Silva Galharini*  
 Luiz Gustavo Silva Galharini - Escrivente  
 Substituto

**CARTÓRIO DE Notas e Tabelas**



**SERVÍCIO DISTRITAL DE NOVA SANTA ROSA - Aracelis Fischer Tabelão**  
 DAIAN CARLISSE FISCHER e SILVIAN FISCHER REZILLEN - Tabelões Substitutos / R. Santa Rosa, 73 - Bairro: Santa Rosa - PR - CEP: 83.500-000  
 Fone: (41) 3244-3404 / 3404-3404 - [cartorio@azevedobastos.net.br](mailto:cartorio@azevedobastos.net.br) - [azevedobastos.net.br](http://azevedobastos.net.br)

Selo nº JQYx0.R04bR.2d330, Controle: fx7zh.05sFn, Valide em [www.funarpen.com.br](http://www.funarpen.com.br) /Reconheço por **SEMELHANÇA** a firma de **NORBERTO PINZ "0001" 431858** Dou fé.  
*Luiz Gustavo Silva Galharini*  
 Luiz Gustavo Silva Galharini - Escrivente

Nova Santa Rosa - Paraná, 16 de dezembro de 2019 - 13:50:42h  
 Em Teste da Verdade

Aracelis Fischer - Tabelão  Catarina C. Fischer - Tabelã Substituta  
 Lilian F. Müller - Tabelã Substituta  Dorane Liebert - Escrivente

Confira os dados do ato em: <https://selodigital.tjpb.jus.br> ou Consulte o Documento em: <https://azevedobastos.net.br/documento/116300502210664107663>



**CARTÓRIO** Autenticação Digital Código: 116300502210664107663-14  
 Data: 05/02/2021 11:50:58  
 Valor Total do Ato: R\$ 4,66  
 Selo Digital Tipo Normal C: ALD07153-9I3W;



**Cartório Azevedo Bastos**  
 Av. Presidente Epitácio Pessoa - 1145  
 Bairro dos Estados, João Pessoa - PB  
 (83) 3244-3404 - [cartorio@azevedobastos.net.br](mailto:cartorio@azevedobastos.net.br)  
<https://azevedobastos.net.br>

*Valber Azevedo de M. Cavalcanti*  
 Titular

**TJPB**



O presente documento digital foi conferido com o original e assinado digitalmente por MARCELO TIMOTEU DE OLIVEIRA, em sexta-feira, 5 de fevereiro de 2021 12:10:47 GMT-03:00, CNS: 06.870-0 - 1º OFÍCIO DE REGISTRO CIVIL DAS PESSOAS NATURAIS E TABELIONATO DE NOTAS, nos termos da medida provisória N. 2.200-2 de 24 de agosto de 2001. Sua autenticidade deverá ser confirmada no endereço eletrônico [www.cenad.org.br/autenticidade](http://www.cenad.org.br/autenticidade). O presente documento digital pode ser convertido em papel por meio de autenticação no Tabelionato de Notas. Provimento nº 100/2020 CNJ - artigo 22.

# ATESTADO DE CAPACIDADE TÉCNICA

CONCURSO PÚBLICO Nº 01/2019 - EDITAL DE ABERTURA N.º 01/2019

Atestamos, para os devidos fins, que a **FACULDADE ALFA UMUARAMA**, mantida por Ômega Sistema de Ensino Paranaense Ltda, Credenciada pelo MEC, Portaria nº 1.390, de 14 de novembro de 2008, situada na Rua Desembargador Antonio Franco Ferreira da Costa, 3596, sala 04, Umuarama/PR, CEP 87.501-200, CNPJ: 10.718.171/0001-04, executou no período de 24 de Setembro de 2019 a 09 de dezembro de 2019, para a Prefeitura Municipal de Mangueirinha/PR, pessoa jurídica de direito público interno, inscrito no CNPJ/MF sob nº. 77.774.867/0001-29, com sede na a Praça Francisco Assis Reis, nº 1060, Centro, CEP 85.540-000, Mangueirinha/PR, e-mail: [rh@mangueirinha.pr.gov.br](mailto:rh@mangueirinha.pr.gov.br), telefone (46) 3243-1122, os serviços para Realização do Concurso Público nº 01/2019, com Elaboração de Editais, realização das inscrições via Internet, através do site <http://concursos.alfaumuarama.edu.br>, a elaboração, aplicação e correção de provas escritas objetivas, provas de títulos e provas práticas, para os seguintes cargos:

Cargo	Vagas	Insc	Escolaridade	Tipos de provas
Administrador de Rede	01 + CR	28	Superior	Escrita + Títulos
Analista de Tributos	01 + CR	44	Superior	Escrita + Títulos
Arquiteto	01 + CR	58	Superior	Escrita + Títulos
Assistente Social	01 + CR	34	Superior	Escrita + Títulos
Cirurgião Dentista	02 + CR	48	Superior	Escrita + Títulos
Contador	01 + CR	44	Superior	Escrita + Títulos
Enfermeiro	02 + CR	74	Superior	Escrita + Títulos
Engenheiro Civil	01 + CR	77	Superior	Escrita + Títulos
Fisioterapeuta	01 + CR	46	Superior	Escrita + Títulos
Fonoaudiólogo	01 + CR	13	Superior	Escrita + Títulos
Médico Clínico-Geral	01 + CR	03	Superior	Escrita + Títulos
Médico ESF - Estrat.Saúde-Família	04 + CR	57	Superior	Escrita + Títulos
Médico Geriatria	01 + CR	01	Superior	Escrita + Títulos
Médico Ginecologista e Obstetra	01 + CR	04	Superior	Escrita + Títulos
Médico Ortopedista	01 + CR	09	Superior	Escrita + Títulos
Médico Pediatra	01 + CR	05	Superior	Escrita + Títulos
Médico Psiquiatra	01 + CR	08	Superior	Escrita + Títulos
Médico Auditor	01 + CR	02	Superior	Escrita + Títulos
Médico Cardiologista	01 + CR	04	Superior	Escrita + Títulos
Nutricionista	01 + CR	22	Superior	Escrita + Títulos
Pedagogo	02 + CR	38	Superior	Escrita + Títulos
Procurador Jurídico	01 + CR	232	Superior	Escrita + Títulos
Professor	03 + CR	81	Superior	Escrita + Títulos
Professor de Artes	02 + CR	32	Superior	Escrita + Títulos
Professor de Educação Física	02 + CR	42	Superior	Escrita + Títulos
Professor de Educação Infantil	05 + CR	139	Superior	Escrita + Títulos
Professor Especial. Educ. Especial	01 + CR	13	Superior	Escrita + Títulos
Psicólogo	02 + CR	50	Superior	Escrita + Títulos
Agente Comunitário de Saúde	01 + CR	111	Fund.	Escrita
Motorista	03 + CR	211	Fund.	Escrita + Prática
Operador de Máquinas	01 + CR	25	Fund.	Escrita + Prática
Servente de Serviços Gerais	05 + CR	373	Fund.	Escrita
Agente de Combate às Endemias	01 + CR	24	médio	Escrita
Agente de Recursos Humanos	01 + CR	204	médio	Escrita
Assistente Administrativo	05 + CR	315	médio	Escrita
Desenhista	01 + CR	07	médio	Escrita
Fiscal Tributário	01 + CR	25	médio	Escrita
Técnico de Enfermagem	02 + CR	40	médio	Escrita
Técnico em Higiene Bucal	03 + CR	07	médio	Escrita
Técnico em Segurança do Trabalho	01 + CR	16	médio	Escrita
<b>Total de inscritos</b>		<b>2.566</b>		

Os trabalhos foram executados sob a supervisão da responsável técnica Adm. Prof. Dr. Clóvis Aparecido Alves Palozzi, CRA/PR nº 15088.

Atestamos, ainda, que tais serviços foram executados satisfatoriamente, não existindo, em nossos registros, até a presente data, fatos que desabonem sua conduta e responsabilidade com as obrigações assumidas, tendo o resultado final do Concurso homologado dentro da normalidade, sendo ainda que a Empresa forneceu os arquivos para importação no layout exigido pelo SIAP do Tribunal de Contas do Estado do Paraná, nos termos da Instrução Normativa 142/2018.

Mangueirinha, PR, 11 de dezembro de 2019.

**TABELIONATO MANGUEIRINHA**  
 2.º TABELIONATO DE NOTAS UMUARAMA-PR  
 Clóvis Aparecido Alves Palozzi  
 Administrador de Empresa - CRA-PR 15088

Elidio Zimmerman de Moraes  
 Prefeito de Mangueirinha - PR

**RECONHECIMENTO DE FIRMA NO VERSO**

Confira os dados do ato em: <https://selodigital.tjpb.jus.br> ou Consulte o Documento em: <https://azevedobastos.not.br/documento/116300502210664107663>



**CARTÓRIO**  
 Autenticação Digital Código: 116300502210664107663-15  
 Data: 05/02/2021 11:50:59  
 Valor Total do Ato: R\$ 4,66  
 Selo Digital Tipo Normal C: ALD07154-BPC3;



**Cartório Azevedo Bastos**  
 Av. Presidente Epitácio Pessoa - 1145  
 Bairro dos Estados, João Pessoa - PB  
 (83) 3244-5404 - cartorio@azevedobastos.not.br  
<https://azevedobastos.not.br>

Válter Azevedo de M. Cavalcanti  
 Titular



O presente documento digital foi conferido com o original e assinado digitalmente por MARCELO TIMOTE DE OLIVEIRA, em sexta-feira, 5 de fevereiro de 2021 12:10:47 GMT-03:00, CNS: 06.870-0 - 1º OFÍCIO DE REGISTRO CIVIL DAS PESSOAS NATURAIS E TABELIONATO DE NOTAS/PB, nos termos da medida provisória N. 2.200-2 de 24 de agosto de 2001. Sua autenticidade deverá ser confirmada no endereço eletrônico [www.cenad.org.br/autenticidade](http://www.cenad.org.br/autenticidade). O presente documento digital pode ser convertido em papel por meio de autenticação no Tabelionato de Notas. Provimto nº 100/2020 CNJ - artigo 22.



**TABELIONATO DE NOTAS**  
**MANGUEIRINHA**  
**MARIA IZABELA BRASILANTUNES**  
 ESCRIVENTE

Selo mKGGH CQUT 5hmzF, Controle: zwLGV DvWqT  
 Consulte em <http://funarpen.com.br>

Reconheço por Semelhança a assinatura de ELIDIO ZIMERMAN DE MORAES.  
 Dou fe. Manguairinha-PR, 13 de dezembro de 2019. Emolumentos: R\$4,19  
 (VRC 21,73), Selo Funarpen: R\$0,02, Funrejus: R\$1,06, ICS: R\$0,13, FADEP:  
 R\$0,21

Em Teste da Verdade

Maria Izabela Brasilantunes



**CARTÓRIO DE NOTAS**  
**ALINE DA SILVA GALHARINI**  
 Titular

R. Dom. Nóbrega do Melo, 2792, CEP: 87.681-192  
 Uniãorama - PR - fone: (41) 2031-0551  
[tabelionato@notas10@gmail.com](mailto:tabelionato@notas10@gmail.com)

Selo mbU3a.8m0nt.Ivf9T, Controle: d7Hj3.5ChFC Valide  
 em [www.funarpen.com.br](http://www.funarpen.com.br) / Reconheço por **SEMELHANÇA (por solicitação da parte)** a assinatura de **CLOVIS APARECIDO ALVES PALOZI**. Dou fe. Uniãorama-PR, 14/01/2020.  
 FIPBBR8KU-804478-99

**Luiz Gustavo Silva Galharini - Escrivente**  
 Substituto



Tabelionato de Notas  
 Selo mbU3a.8m0nt.Ivf9T, Controle: d7Hj3.5ChFC Valide  
 em [www.funarpen.com.br](http://www.funarpen.com.br) / Reconheço por **SEMELHANÇA (por solicitação da parte)** a assinatura de **CLOVIS APARECIDO ALVES PALOZI**. Dou fe. Uniãorama-PR, 14/01/2020.  
 FIPBBR8KU-804478-99

**Luiz Gustavo Silva Galharini - Escrivente**  
 Substituto



**CONSELHO REGIONAL DE ADMINISTRAÇÃO DO PARANÁ**  
 PJ

Registramos o presente atestado, com base nos documentos a nós apresentados, por meio do RCA nº **003/2020**.  
**CONSELHO REGIONAL DE ADMINISTRAÇÃO DO PARANÁ** em Curitiba,  
 17 de janeiro de 2020.

*Lilian da Mata Medeiros*  
 Adm. **LILIAN DA MATA MEDEIROS**  
 Supervisora de Fiscalização  
 CRA-PR nº. 20-17.000

**SISTEMA CFA/CRA**  
 SISTEMA DE REGISTRO E AUTENTICAÇÃO DE DOCUMENTOS

FR 008673

Confira os dados do ato em: <https://selodigital.tjpb.jus.br> ou Consulte o Documento em: <https://azevedobastos.not.br/documento/116300502210664107663>



**CARTÓRIO**  
 Autenticação Digital Código: 116300502210664107663-16  
 Data: 05/02/2021 11:50:59  
 Valor Total do Ato: R\$ 4,66  
 Selo Digital Tipo Normal C: ALD07155-AA99;



**Cartório Azevêdo Bastos**  
 Av. Presidente Epitácio Pessoa - 1145  
 Bairro dos Estados, João Pessoa - PB  
 (83) 3244-5404 - [cartorio@azevedobastos.not.br](mailto:cartorio@azevedobastos.not.br)  
<https://azevedobastos.not.br>

*Valber Azevêdo de M. Cavalcanti*  
 Titular



O presente documento digital foi conferido com o original e assinado digitalmente por MARCELO TIMOTEO DE OLIVEIRA, em sexta-feira, 5 de fevereiro de 2021 12:10:47 GMT-03:00, CNS: 06.870-0 - 1º OFÍCIO DE REGISTRO CIVIL DAS PESSOAS NATURAIS E TABELIONATO DE NOTAS, nos termos da medida provisória N. 2.200-2 de 24 de agosto de 2001. Sua autenticidade deverá ser confirmada no endereço eletrônico [www.cenad.org.br](http://www.cenad.org.br)/autenticidade. O presente documento digital pode ser convertido em papel por meio de autenticação no Tabelionato de Notas. Provimto nº 100/2020 CNJ - artigo 22.



**PREFEITURA DO MUNICÍPIO DE  
BOA VENTURA DE SÃO ROQUE**  
ESTADO DO PARANÁ



**ATESTADO DE CAPACIDADE TÉCNICA**

CONCURSO PÚBLICO Nº 01/2019 - EDITAL DE ABERTURA N.º 44/2019

Atestamos, para os devidos fins, que a FACULDADE ALFA UMUARAMA, situada na Rua Desembargador Antonio Franco Ferreira da Costa, 3678, Umuarama/PR, através de sua mantenedora, executou no período de 05 de Julho de 2019 a 16 de setembro de 2019, para a Prefeitura Municipal de Boa Ventura de São Roque/PR, pessoa jurídica de direito público interno, inscrito no CNPJ/MF sob nº. 01.612.906/0001-20, com endereço a Rua Moises Miranda, 422 - Centro, Boa Ventura de São Roque/PR CEP: 85225-000, e-mail admbvsr2017@hotmail.com, Telefone: (42) 3652-1020, os serviços para Realização do Concurso Público nº 01/2019, com Elaboração de Editais, realização das inscrições via Internet, através do site <http://concursos.alfaumuarama.edu.br>, a elaboração, aplicação e correção de provas escritas objetivas, provas de títulos e prova prática, para os seguintes cargos:

Cargo	Vagas	Insc	Escolaridade	Tipos de provas
Motorista	01 + CR	76	Fundamental	Escrita + Prática
Operador de Máquinas	01 + CR	23	Fundamental	Escrita + Prática
Técnico em Enfermagem	01 + CR	19	Médio	Escrita
Assistente Social	01 + CR	92	Superior	Escrita + Títulos
Dentista	01 + CR	54	Superior	Escrita + Títulos
Enfermeiro(a)	02 + CR	147	Superior	Escrita + Títulos
Engenheiro Civil	01 + CR	89	Superior	Escrita + Títulos
Médico Clínico Geral	02 + CR	11	Superior	Escrita + Títulos
Procurador	01 + CR	101	Superior	Escrita + Títulos
Assistente Administrativo	02 + CR	274	Médio	Escrita
Professor(a)	15 + CR	266	Médio/Pedagogia	Escrita + Títulos
<b>Total de inscritos</b>			<b>1.152</b>	

Os trabalhos foram executados sob a supervisão da responsável técnica Adm. Prof. Dr. Clovis Aparecido Alves Palozzi, CRA/PR nº 15088.

Atestamos, ainda, que tais serviços foram executados satisfatoriamente, não existindo, em nossos registros, até a presente data, fatos que desabonem sua conduta e responsabilidade com as obrigações assumidas, tendo o resultado final do Concurso homologado dentro da normalidade, sendo ainda que a Empresa forneceu os arquivos para importação no layout exigido pelo SIAP do Tribunal de Contas do Estado do Paraná, nos termos da Instrução Normativa 142/2018.

Boa Ventura de São Roque - PR, 05 de julho de 2019.

Edson Flavio Hoffmann

Prefeito de Boa Ventura de São Roque - PR

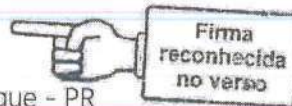

**Clóvis Aparecido Alves Palozzi**  
Administrador de Empresa - CRA-PR 15088



Confira os dados do ato em: <https://seldigital.tjpb.jus.br> ou Consulte o Documento em: <https://azevedobastos.not.br/documento/116300502210664107663>



**CARTÓRIO**  
Autenticação Digital Código: 116300502210664107663-17  
Data: 05/02/2021 11:50:59  
Valor Total do Ato: R\$ 4,66  
Selo Digital Tipo Normal C: ALD07156-TC6R;



**Cartório Azevêdo Bastos**  
Av. Presidente Epitácio Pessoa - 1145  
Bairro dos Estados, João Pessoa - PB  
(83) 3244-5404 - cartorio@azevedobastos.not.br  
<https://azevedobastos.not.br>



**TJPB**



O presente documento digital foi conferido com o original e assinado digitalmente por MARCELO TIMOTEO DE OLIVEIRA, em sexta-feira, 5 de fevereiro de 2021 12:10:47 GMT-03:00, CNS: 06.870-0 - 1º OFÍCIO DE REGISTRO CIVIL DAS PESSOAS NATURAIS E TABELIONATO DE NOTAS/PB, nos termos da medida provisória N. 2.200-2 de 24 de agosto de 2001. Sua autenticidade deverá ser confirmada no endereço eletrônico [www.cenad.org.br/autenticidade](http://www.cenad.org.br/autenticidade). O presente documento digital pode ser convertido em papel por meio de autenticação no Tabelionato de Notas. Provimento nº 100/2020 CNJ - artigo 22.

P. M. R. B. I.  
FL 550  
6000

**SERVICÓ DISTRITAL DE BOA VENTURA DE SÃO ROQUE**  
**OFICIO DE REGISTRO CIVIL E TABELIONATO DE NOTAS** PR  
 Marcelo de Jesus Ferreira de Lima - Agente Delegado  
 Av. São Roque, 372 - Boa Ventura de São Roque - PR. Fone: (41) 3624-1038 - E-mail: mdf@tblnboaventura.com.br

Selo wte7m.NL7Pw.CA7F SAVx.SVp  
 Consulte esse selo em <http://funarpen.com.br>

Reconheço por SEMELHANÇA a assinatura de EDSON FLAVIO HOFFMANN Dou fe Boa Ventura de São Roque-Paraná, 23 de setembro de 2019.

Em Testi da Verdade  
 Marcelo José Ferreira de Lima-Escrevente



Registro Civil e Tabelião  
 Marcelo de Jesus F. de Lima  
 TABELIÃO DESIGNADO

**2º CARTÓRIO DE NOTAS** ALINE DA SILVA GALHARINI  
 Rua: R. Das Palmeiras de Malt, 2382, CEP 87.521-180 Umuarama - PR - Site: (44) 2031-0551  
 E-mail: cartorioaline@tblnmuarama.com.br

Selo bbUJa.8mOnt.Ivf9T, Controle: d7Hj3.40Ixy Valide em [www.funarpen.com.br](http://www.funarpen.com.br) /Reconheço por SEMELHANÇA (por solicitação de parte) a assinatura de CLOVIS APARECIDO ALVES PALOZI, Dou fe. Umuarama-PR, 14/01/2020. F28741379-884458-57.

Lula Gustavo Silva Galharini- Escrevente Substituto

CARTÓRIO DE NOTAS



2º TABELIONATO DE NOTAS  
 Aline da Silva Galharini  
 Tabela de Notas  
 Dec. Jud. N.º 38/2017  
 (44)2031-0551  
 UMUARAMA-PARANÁ

**CONSELHO REGIONAL DE ADMINISTRAÇÃO DO PARANÁ** PJ

Registramos o presente atestado, com base nos documentos a nós apresentados, por meio do RCA n.º 004/2020.

**CONSELHO REGIONAL DE ADMINISTRAÇÃO DO PARANÁ** em Curitiba, 17 de Janeiro de 2020.

*Lilian da Mata Meideiros*  
 Adm. LILIAN DA MATA MEDEIROS  
 Supervisora de Fiscalização  
 CRA-PR nº. 20-17.000

**SISTEMA CFA/CRAs**  
 PR 098674

Confira os dados do ato em: <https://selodigital.tjpb.jus.br> ou Consulte o Documento em: <https://azevedobastos.not.br/documento/1163300502210664107663>



**CARTÓRIO** Autenticação Digital Código: 1163300502210664107663-18  
 Data: 05/02/2021 11:50:59  
 Valor Total do Ato: R\$ 4,66  
 Selo Digital Tipo Normal C: ALD07157-CB9S;



**Cartório Azevedo Bastos**  
 Av. Presidente Epitácio Pessoa - 1145  
 Bairro dos Estados, João Pessoa - PB  
 (83) 3244-5404 - cartorio@azevedobastos.not.br  
<https://azevedobastos.not.br>

Valter Azevedo de M. Cavalcanti  
 Titular



O presente documento digital foi conferido com o original e assinado digitalmente por MARCELO TIMOTEO DE OLIVEIRA, em sexta-feira, 5 de fevereiro de 2021 12:10:47 GMT-03:00, CNS: 06.870-0 - 1º OFÍCIO DE REGISTRO CIVIL DAS PESSOAS NATURAIS E TABELIONATO DE NOTAS, nos termos da medida provisória N. 2.200-2 de 24 de agosto de 2001. Sua autenticidade deverá ser confirmada no endereço eletrônico [www.cenad.org.br/autenticidade](http://www.cenad.org.br/autenticidade). O presente documento digital pode ser convertido em papel por meio de autenticação no Tabelionato de Notas. Provimento nº 100/2020 CNJ - artigo 22.



# Município de Saudade do Iguaçu

Rua Frei Vito Berscheid, 708 - 85.568-000 - Saudade do Iguaçu - Paraná - CNPJ 95.585.477/0001-92  
Fone: (46) 3246-1166 - www.saudadedoiguacu.pr.gov.br | E-mail: prefeitura@saudadedoiguacu.pr.gov.br



## ATESTADO DE CAPACIDADE TÉCNICA

CONCURSO PÚBLICO Nº 01/2019 - EDITAL DE ABERTURA N.º 01/2019

Atestamos, para os devidos fins, que a FACULDADE ALFA UMUARAMA, situada na Rua Desembargador Antonio Franco Ferreira da Costa, 3678, Umuarama/PR, através de sua mantenedora, executou no período de 28 de Junho de 2019 a 04 de setembro de 2019, para o Município de Saudade do Iguaçu, pessoa jurídica de direito público interno, inscrito no CNPJ/MF sob nº. 95.585.477/0001-92, com sede na Rua Frei Vitor Berscheid, nº 708, Centro do Município de Saudade do Iguaçu/PR, CEP 85.568-000, fone 46 3246 1166, e-mail: rh@saudadedoiguacu.pr.gov.br, os serviços para Realização do Concurso Público nº 01/2019, com Elaboração de Editais, realização das inscrições via Internet, através do site <http://concursos.alfaumarama.edu.br>, a elaboração, aplicação e correção de provas escritas objetivas, provas práticas e prova de títulos, para os seguintes cargos:

Cargo	Vagas	Insc	Escolaridade	Tipos de provas
Agente de endemias	01	72	Ensino médio	Escrita + Títulos
Fiscal de edificações	01	09	Ensino médio	Escrita
Fiscal de tributos	01	125	Ensino médio	Escrita
Técnico eletricitista	01	20	Ensino médio	Escrita + Prática
Técnico em enfermagem	01	31	Ensino médio	Escrita
Técnico em saúde bucal	01	03	Ensino médio	Escrita
Técnico em segurança do trabalho	01	16	Ensino médio	Escrita
Médico plantonista 10h	02+CR	08	Ensino superior	Escrita + Títulos
Médico plantonista 15h	02+CR	33	Ensino superior	Escrita + Títulos
Professor 20h	08	232	Médio/pedagogia	Escrita + Títulos
Professor 40h	07	323	Médio/pedagogia	Escrita + Títulos
Professor de artes	01	25	Ensino superior	Escrita + Títulos
Assistente social	01	38	Ensino superior	Escrita + Títulos
<b>Total de inscritos</b>			<b>935</b>	

Os trabalhos foram executados sob a supervisão da responsável técnica Adm. Prof. Dr. Clovis Aparecido Alves Palozi, CRA/PR nº 15088.

Atestamos, ainda, que tais serviços foram executados satisfatoriamente, não existindo, em nossos registros, até a presente data, fatos que desabonem sua conduta e responsabilidade com as obrigações assumidas, tendo o resultado final do Concurso homologado dentro da normalidade, sendo ainda que a Empresa forneceu os arquivos para importação no layout exigido pelo SIAP do Tribunal de Contas do Estado do Paraná, nos termos da Instrução Normativa 142/2018.

Saudade do Iguaçu/PR, 09 de setembro de 2019.

*Mauro Cesar Cenci*  
MAURO CESAR CENCI

Prefeito de Saudade do Iguaçu - PR



*Angela*

*Angela*

Confira os dados do ato em: <https://selodigital.tjpb.jus.br> ou Consulte o Documento em: <https://azevedobastos.net.br/documento/116300502210664107663>



**CARTÓRIO**  
Autenticação Digital Código: 116300502210664107663-7  
Data: 05/02/2021 11:50:58  
Valor Total do Ato: R\$ 4,66  
Selo Digital Tipo Normal C: ALD07146-C1K1;



**Cartório Azevedo Bastos**  
Av. Presidente Epitácio Pessoa - 1145  
Bairro dos Estados, João Pessoa - PB  
(83) 3244-5404 - [cartorio@azevedobastos.net.br](mailto:cartorio@azevedobastos.net.br)  
<https://azevedobastos.net.br>

Valter Azevedo de M. Cavalcanti  
Titular



O presente documento digital foi conferido com o original e assinado digitalmente por MARCELO TIMOTEU DE OLIVEIRA, em sexta-feira, 5 de fevereiro de 2021 12:10:47 GMT-03:00, CNS: 06.870-0 - 1º OFÍCIO DE REGISTRO CIVIL DAS PESSOAS NATURAIS E TABELIONATO DE NOTAS/PB, nos termos da medida provisória N. 2.200-2 de 24 de agosto de 2001. Sua autenticidade deverá ser confirmada no endereço eletrônico [www.cenad.org.br/autenticidade](http://www.cenad.org.br/autenticidade). O presente documento digital pode ser convertido em papel por meio de autenticação no Tabelionato de Notas. Provimento nº 100/2020 CNJ - artigo 22.



**OFÍCIO DO REGISTRO CIVIL E TABELIONATO DE NOTAS**  
Rejanes Perera - Tabelião  
Rua Frei Vito Berscheid - 708 - Centro - Fone: 46-3248-1828  
Selo: pvcrc, pm21, pm22 - 88foc, om9n  
Consulte esse selo em <http://funarpen.com.br>

Reconheça por Semelhança a assinatura de MAURO CESAR  
CENCI Dou fe Emolumentos - R\$4,19 - VRC 21,73, Funrejus  
R\$1,04, Selo Funarpen - R\$0,80, ISS - R\$0,13, FADEP - R\$0,21 -  
Total: R\$5,37

Saúde de Iguaçu - Portaria 09 de setembro de 2019  
Em Teste da Verdade  
Lorena Karina Santos Pinto da Silva - Escrevente  
*Lorena Karina Santos Pinto da Silva*



**LORENA KARINA SANTOS PINTO DA SILVA**  
Escrevente - Portaria nº 013/2019

*mi*

*Angela*

Confira os dados do ato em: <https://selodigital.tjpb.jus.br> ou Consulte o Documento em: <https://azevedobastos.not.br/documento/116300502210664107663>



**CARTÓRIO**  
Autenticação Digital Código: 116300502210664107663-8  
Data: 05/02/2021 11:50:58  
Valor Total do Ato: R\$ 4,66  
Selo Digital Tipo Normal C: ALD07147-EC5P;



**Cartório Azevêdo Bastos**  
Av. Presidente Epitácio Pessoa - 1145  
Bairro dos Estados, João Pessoa - PB  
(83) 3244-5404 - [cartorio@azevedobastos.not.br](mailto:cartorio@azevedobastos.not.br)  
<https://azevedobastos.not.br>

*Valber Azevêdo de M. Cavalcanti*  
Titular

TJPB



O presente documento digital foi conferido com o original e assinado digitalmente por MARCELO TIMOTEU DE OLIVEIRA, em sexta-feira, 5 de fevereiro de 2021 12:10:47 GMT-03:00, CNS: 06.870-0 - 1º OFÍCIO DE REGISTRO CIVIL DAS PESSOAS NATURAIS E TABELIONATO DE NOTAS, nos termos da medida provisória N. 2.200-2 de 24 de agosto de 2001. Sua autenticidade deverá ser confirmada no endereço eletrônico [www.cenad.org.br/autenticidade](http://www.cenad.org.br/autenticidade). O presente documento digital pode ser convertido em papel por meio de autenticação no Tabelionato de Notas. Provedimento nº 100/2020 CNJ - artigo 22.



# PREFEITURA DE AMPÉRE

COMPROMISSO E RESPEITO



## ATESTADO DE CAPACIDADE TÉCNICA

CONCURSO PÚBLICO Nº 01/2019 - Edital de abertura n.º 01/2019

Atestamos, para os devidos fins, que a FACULDADE ALFA UMUARAMA, situada na Rua Desembargador Antonio Franco Ferreira da Costa, 3678, Umuarama/PR, através de sua mantenedora, executou no período de 09 de Julho de 2019 a 04 de setembro de 2019, para a Prefeitura Municipal de Ampere/PR, Pessoa Jurídica de Direito Público Interno, inscrita no CNPJ nº 77.817.054/0001-79, com sede na Rua Maringá, nº 279, centro, CEP. 85.640-000, Ampere/PR, Fone: (46) 3547 1122, email: adm@ampere.pr.gov.br, os serviços para Realização do Concurso Público nº 01/2019, com Elaboração de Editais, realização das inscrições via Internet, através do site <http://concursos.alfaumuarama.edu.br>, a elaboração, aplicação e correção de provas escritas objetivas e prova prática, para os seguintes cargos:

Cargo	Vagas	Insc	Escolaridade	Tipos de provas
Agente de Apoio	*CR	249	Fundamental	Escrita
Motorista	*CR	174	Fundamenta	Escrita
Operador de Retroescavadeira	01 + CR	27	Fundamenta	Escrita + Prática
Assistente Social	01 + CR	36	Superior	Escrita
Fisioterapeuta	01 + CR	57	Superior	Escrita
Fonoaudiólogo	01 + CR	04	Superior	Escrita
Odontólogo	02 + CR	36	Superior	Escrita
Psicólogo	01 + CR	15	Superior	Escrita
Auxiliar Administrativo	02 + CR	425	Médio	Escrita
<b>Total de inscritos</b>			<b>1.023</b>	

Os trabalhos foram executados sob a supervisão da responsável técnica Adm. Prof. Dr. Clovis Aparecido Alves Palozi, CRA/PR nº 15088.

Atestamos, ainda, que tais serviços foram executados satisfatoriamente, não existindo, em nossos registros, até a presente data, fatos que desabonem sua conduta e responsabilidade com as obrigações assumidas, tendo o resultado final do Concurso homologado dentro da normalidade, sendo ainda que a Empresa forneceu os arquivos para importação no layout exigido pelo SIAP do Tribunal de Contas do Estado do Paraná, nos termos da Instrução Normativa 142/2018.

Tabelionato Kessler  
Ampere Paraná

Ampere/PR, 09 de setembro de 2019.

Disnei Luquini  
Prefeito de Ampere - PR

Rua Maringá, 279 – Centro – Fone: (46) 3547.1122 - CEP85.640-000 Ampere - Paraná  
CNPJ: 77.817.054/0001-79 – <http://www.ampere.pr.gov.br>  
Email: adm@ampere.pr.gov.br

Confira os dados do ato em: <https://selodigital.tjpb.us.br> ou Consulte o Documento em: <https://azevedobastos.not.br/documento/116300502210664107663>



**CARTÓRIO**  
Autenticação Digital Código: 116300502210664107663-5  
Data: 05/02/2021 11:50:58  
Valor Total do Ato: R\$ 4,66  
Selo Digital Tipo Normal C: ALD07144-Y8MU;



**Cartório Azevedo Bastos**  
Av. Presidente Epitácio Pessoa - 1145  
Baixo dos Estado, João Pessoa - PB  
(83) 3244-5404 - cartorio@azevedobastos.not.br  
<https://azevedobastos.not.br>

Valber Azevedo de M. Cavalcanti  
Titular



O presente documento digital foi conferido com o original e assinado digitalmente por MARCELO TIMOTEO DE OLIVEIRA, em sexta-feira, 5 de fevereiro de 2021 12:10:47 GMT-03:00, CNS: 06.870-0 - 1º OFÍCIO DE REGISTRO CIVIL DAS PESSOAS NATURAIS E TABELIONATO DE NOTAS/PB, nos termos da medida provisória N. 2.200-2 de 24 de agosto de 2001. Sua autenticidade deverá ser confirmada no endereço eletrônico [www.cenad.org.br/autenticidade](http://www.cenad.org.br/autenticidade). O presente documento digital pode ser convertido em papel por meio de autenticação no Tabelionato de Notas. Provimto nº 100/2020 CNJ - artigo 22.



REPUBLICA FEDERAL DO BRASIL - COMPANHIA DE IMPRESSÃO  
 SUBSIDIÁRIA DA CENAD - AMPÉRE - PR - FONE (41) 342.1317  
 TABELIONATO DE NOTAS E PROMISSO

Selo Digital Nº: psDN8.cUYYG.RfX4n-32dyA.M5Aj2  
 Consulte em: <http://www.cartorio.com.br>  
 Reconheço por SEMELHANÇA a assinatura de DISNEI LUQUINI  
 (5443). Dou fé.  
 Ampéres-PR, 12 de setembro de 2019.  
 Marciana de Souza Silva - Escrevente Substituta



Confira os dados do ato em: <https://selodigital.tjpb.jus.br> ou Consulte o Documento em: <https://azevedobastos.not.br/documento/116300502210664107663>



**CARTÓRIO**  
 Autenticação Digital Código: 116300502210664107663-6  
 Data: 05/02/2021 11:50:58  
 Valor Total do Ato: R\$ 4,66  
 Selo Digital Tipo Normal C: ALD07145-MQHX;



**Cartório Azevedo Bastos**  
 Av. Presidente Epitácio Pessoa - 1145  
 Bairro dos Estados, João Pessoa - PB  
 (83) 3244-5404 - [cartorio@azevedobastos.not.br](mailto:cartorio@azevedobastos.not.br)  
<https://azevedobastos.not.br>

Valter Azevedo de M. Cavalcanti  
 Titular



O presente documento digital foi conferido com o original e assinado digitalmente por MARCELO TIMOTEO DE OLIVEIRA, em sexta-feira, 5 de fevereiro de 2021 12:10:47 GMT-03:00, CNS: 06.870-0 - 1º OFÍCIO DE REGISTRO CIVIL DAS PESSOAS NATURAIS E TABELIONATO DE NOTAS, nos termos da medida provisória N. 2.200-2 de 24 de agosto de 2001. Sua autenticidade deverá ser confirmada no endereço eletrônico [www.cenad.org.br/autenticidade](http://www.cenad.org.br/autenticidade). O presente documento digital pode ser convertido em papel por meio de autenticação no Tabelionato de Notas. Provisório nº 100/2020 CNJ - artigo 22.



# Município de Santa Helena

Estado do Paraná - CNPJ - 76.206.457/0001-19



## ATESTADO DE CAPACIDADE TÉCNICA

CONCURSO PÚBLICO Nº 01/2019 - Edital de abertura n.º 01/2019

Atestamos, para os devidos fins, que a empresa SOCIEDADE DE ENSINO CIDADE DE UMUARAMA LTDA. - EPP, mantenedora da FACULDADE ALFA UMUARAMA, situada na Rua Desembargador Antonio Franco Ferreira da Costa, 3678, Umuarama, PR, CNPJ: 81.236.267/0001-84, executou no período de 28 de Maio de 2019 a 11 de Julho de 2019, para a Prefeitura Municipal de Santa Helena/PR, pessoa jurídica, de direito interno, com sede na Rua Paraguai, n.º 1401, Centro, CEP 85.892-000, Santa Helena/PR, Fone: 045 3268-8200, os serviços para Realização do Concurso Público nº 01/2019, com Elaboração de Editais, realização das inscrições via Internet, através do site <http://concursos.alfaumuarama.edu.br>, a elaboração, aplicação e correção de provas escritas objetivas, provas de títulos e prova de redação, para os seguintes cargos:

Cargo	Vagas	Insc	Escolaridade	Tipos de provas
Assistente de Regulação em Saúde	04	93	Superior	Escrita
Assistente em Informática	01	50	Superior	Escrita
Arquiteto Urbanista	01	195	Superior	Escrita
Enfermeiro em Urgência e Emergência	05	176	Superior	Escrita
Engenheiro Civil	01	314	Superior	Escrita
Médico Generalista	05	73	Superior	Escrita
Educador Social (Caps)	01	65	Superior	Escrita + Títulos
Professor(a) de Educação Física	03	146	Superior	Escrita + Títulos
Téc.Enfermagem em Urgência e Emergência	10	260	Médio	Escrita
Regulador em Saúde	01	32	Superior	Escrita
Professor(a)	35	908	Médio/Pedagogia	Escrita + Títulos + Redação
Total de inscritos			2.312	

Os trabalhos foram executados sob a supervisão da responsável técnica Adm. Prof. Dr. Clovis Aparecido Alves Palozzi, CRA/PR nº 15088.

Atestamos, ainda, que tais serviços foram executados satisfatoriamente, não existindo, em nossos registros, até a presente data, fatos que desabonem sua conduta e responsabilidade com as obrigações assumidas, tendo o resultado final do Concurso homologado dentro da normalidade, sendo ainda que a Empresa forneceu os arquivos para importação no layout exigido pelo SIAP do Tribunal de Contas do Estado do Paraná, nos termos da Instrução Normativa 142/2018.



Santa Helena/PR, 11 de Julho de 2019.

*Juliano Roberto Biesdorf*  
Juliano Roberto Biesdorf

Secretário Municipal de Administração

*Salete Maria Mengarda*  
Salete Maria Mengarda



*Clovis Aparecido Alves Palozzi*  
Clóvis Aparecido Alves Palozzi  
Administrador de Empresa - CRA-PR 15088

Presidente da Comissão Organizadora de Concursos

Rua Paraguai, 1401 - Caixa Postal 03 - Fone/Fax (45) 3268-8200 - CEP 85892-000 - Santa Helena - Paraná  
Home Page: <http://www.santahelena.pr.gov.br>

Confira os dados do ato em: <https://selodigital.tjpb.jus.br> ou Consulte o Documento em: <https://azevedobastos.not.br/documento/116300502210664107663>



CARTÓRIO Autenticação Digital Código: 116300502210664107663-3  
Data: 05/02/2021 11:50:57  
Valor Total do Ato: R\$ 4,66  
Selo Digital Tipo Normal C: ALD07142-4U5V;



Cartório Azevedo Bastos  
Av. Presidente Epitácio Pessoa - 1145  
Bairro dos Estados, João Pessoa - PB  
(53) 3244-5404 - [cartorio@azevedobastos.not.br](mailto:cartorio@azevedobastos.not.br)  
<https://azevedobastos.not.br>

Valber Azevedo de M. Cavalcanti  
Titular

TJPB



O presente documento digital foi conferido com o original e assinado digitalmente por MARCELO TIMOTEO DE OLIVEIRA, em sexta-feira, 5 de fevereiro de 2021 12:10:47 GMT-03:00, CNS: 06.870-0 - 1º OFÍCIO DE REGISTRO CIVIL DAS PESSOAS NATURAIS E TABELIONATO DE NOTARIOS, nos termos da medida provisória N. 2.200-2 de 24 de agosto de 2001. Sua autenticidade deverá ser confirmada no endereço eletrônico [www.cenad.org.br/autenticidade](http://www.cenad.org.br/autenticidade). O presente documento digital pode ser convertido em papel por meio de autenticação no Tabelionato de Notas. Provimto nº 100/2020 CNJ - artigo 22.

P. M. R. B. I.  
556  
6080

Selo p4rhx.4k83c.a2ux0, Controle: QRccI.toVeI  
Consulte esse selo em <http://funarpen.com.br>  
**TABELIONATO E PROTESTO DE TITULOS - Dulce D'Agostini Bueno-Oficial**

**Avenida Paraná nº 1481- Centro- Santa Helena/PR**  
Fone: (45)3268-1200 CEP: 85.892-000 E-mail: [cartoriodeprotestosh@hotmail.com](mailto:cartoriodeprotestosh@hotmail.com)  
Reconheço firma por Semelhança de **JULIANO ROBERTO BIESDORF e SALETE MARIA MENGARDA**. Dou fé.  
SANTA HELENA-PR, 12 de Julho de 2019 - 10:23:06h.  
Dulce D'Agostini Bueno - Tabelião ( ) Peri Backer Bueno - Substituto ( )  
Bruna M Weidich Lunkes- Esc. Jurtada ( ) Denise Rosa- Esc. Jurtada ( )



**CARTÓRIO DE Notas** ALINEIRA SILVA GALHARINI, R. Das Moinhas de Melo, 570, CEP: 87.581-18 Umuarama - PR - fone: (44)2031-0551 [alineira@cartorios.com.br](mailto:alineira@cartorios.com.br)

Selo 700y4.3r3nt.LNf9d, Controle: ETKj3.LdnHJ ValIde em [www.funarpen.com.br](http://www.funarpen.com.br) / Reconheço por SEMELHANÇA (cop. solicitação da parte) a assinatura de **CLOVIS APARECIDO ALVES PALOZI**. Dou fé. Umuarama-PR, 02/08/2019. F988A2x00+7919NE-13111. E-mail: [alineira@cartorios.com.br](mailto:alineira@cartorios.com.br)

Reconheço firma por Semelhança de **SALETE MARIA MENGARDA**. Dou fé.  
SANTA HELENA-PR, 12 de Julho de 2019 - 10:23:06h.  
Dulce D'Agostini Bueno - Tabelião ( ) Peri Backer Bueno - Substituto ( )  
Bruna M Weidich Lunkes- Esc. Jurtada ( ) Denise Rosa- Esc. Jurtada ( )



**CONSELHO REGIONAL DE ADMINISTRAÇÃO DO PARANÁ** PJ

Registramos o presente atestado, com base nos documentos a nós apresentados, por meio do RCA nº. **20191000100065**.  
CONSELHO REGIONAL DE ADMINISTRAÇÃO DO PARANÁ em Curitiba, 19 de agosto de 2019.

Adm. **LILIAN DA MATA MEDEIROS**  
Supervisora de Fiscalização  
CRA-PR nº. 20-17.000

**SISTEMA CFA/CRAs**  
PR 007227

Confira os dados do ato em: <https://selodigital.tjpb.jus.br> ou Consulte o Documento em: <https://azevedobastos.not.br/documento/116300502210664107663>



**CARTÓRIO** Autenticação Digital Código: 116300502210664107663-4  
Data: 05/02/2021 11:50:57  
Valor Total do Ato: R\$ 4,66  
Selo Digital Tipo Normal C: ALD07143-FXL3;



**Cartório Azevedo Bastos**  
Av. Presidente Epitácio Pessoa - 1145  
Bairro dos Estados, João Pessoa - PB  
(83) 3244-5404 - [cartorio@azevedobastos.not.br](mailto:cartorio@azevedobastos.not.br)  
<https://azevedobastos.not.br>

Valber Azevedo de M. Cavalcanti  
Titular

TJPB



O presente documento digital foi conferido com o original e assinado digitalmente por MARCELO TIMOTEO DE OLIVEIRA, em sexta-feira, 5 de fevereiro de 2021 12:10:47 GMT-03:00, CNS: 06.870-0 - 1º OFÍCIO DE REGISTRO CIVIL DAS PESSOAS NATURAIS E TABELIONATO DE NOTAS, nos termos da medida provisória N. 2.200-2 de 24 de agosto de 2001. Sua autenticidade deverá ser confirmada no endereço eletrônico [www.cenad.org.br/autenticidade](http://www.cenad.org.br/autenticidade). O presente documento digital pode ser convertido em papel por meio de autenticação no Tabelionato de Notas. Provimto nº 100/2020 CNJ - artigo 22.



**MUNICÍPIO DE LARANJEIRAS DO SUL**  
Estado do Paraná

Gabinete do Prefeito Municipal

**ATESTADO DE CAPACIDADE TÉCNICA**

CONCURSO PÚBLICO Nº 01/2019 - Edital de abertura n.º 01/2019

Atestamos, para os devidos fins, que a empresa SOCIEDADE DE ENSINO CIDADE DE UMUARAMA LTDA. - EPP, mantenedora da FACULDADE ALFA UMUARAMA, situada na Rua Desembargador Antonio Franco Ferreira da Costa, 3678, Umuarama, PR, CNPJ: 81.236.267/0001-84, executou no período de 01 de Fevereiro de 2019 a 22 de Abril de 2019, para a Prefeitura Municipal de Laranjeiras do Sul/PR, pessoa jurídica, de direito interno, com sede à Praça Ruy Barbosa, Centro - CEP:85301-070, Laranjeiras do Sul/PR, inscrito no CNPJ sob nº 76.205.970/0001-95, os serviços para Realização do Concurso Público nº 01/2019, com Elaboração de Editais, realização das inscrições via Internet, através do site <http://www.alfaumuarama.com.br/concursos>, a elaboração, aplicação e correção de provas escritas objetivas, provas de títulos e provas práticas, para os seguintes cargos:

Cargo	Vagas	Insc	Escolaridade	Tipos de provas
Auxiliar Manuf. e Conservação I	10	380	Fundamental	Escrita
Auxiliar Manuf. e Conservação II	2	144	Fundamental	Escrita
Motorista	5	347	Fundamental	Escrita + prática
Motorista de Ambulância	1	54	Fundamental	Escrita + prática
Motorista de Ônibus	1	50	Fundamental	Escrita + prática
Oficial Manutenção (Mecânico)	1	43	Fundamental	Escrita + prática
Assistente Social	3	222	Superior	Escrita
Auditor Fiscal de Tributos	1	128	Superior	Escrita
Biólogo	1	120	Superior	Escrita
Biogênico	1	35	Superior	Escrita
Dentista 20h 40h	5	152	Superior	Escrita
Enfermeiro	4	227	Superior	Escrita
Farmacêutico	1	52	Superior	Escrita
Fisioterapeuta	1	101	Superior	Escrita
Fonoaudiólogo	1	20	Superior	Escrita
Médico	3	06	Superior	Escrita
Médico Auditor	1		Superior	Escrita
Médico Clínico Geral	1	01	Superior	Escrita
Médico ESF	8	43	Superior	Escrita
Médico Ginecologista e Obstetra	2	10	Superior	Escrita
Médico Pediatra 20h 12h	1	18	Superior	Escrita
Médico Perito Previdenciário	1		Superior	Escrita
Médico Psiquiatra	1	06	Superior	Escrita
Procurador Jurídico	1	120	Superior	Escrita
Psicólogo	5	346	Superior	Escrita
Agente Administrativo I	6	802	Médio	Escrita
Agente Comunitário de Saúde	4	85	Médio	Escrita
Agente de Combate de Endemias	2	77	Médio	Escrita
Agente Fiscalização Tributária I	2	134	Médio	Escrita
Auxiliar de Farmácia	1	35	Médio	Escrita
Secretário Escolar	3	349	Médio	Escrita
Telefonista	3	111	Médio	Escrita
Professor Ensino Infantil/Fund.	30	557	Médio/Pedag	Escrita + títulos
Professor Artes	14	107	Superior	Escrita + títulos
Professor Educação Física/Licenc.	4	125	Superior	Escrita + títulos
Professor Língua Est Ensino Fund.	7	70	Superior	Escrita + títulos
Pedagogo	8	488	Superior	Escrita + títulos
<b>Total de inscritos</b>		<b>5.565</b>		

Os trabalhos foram executados sob a supervisão da responsável técnica Adm. Prof. Dr. Clovis Aparecido Alves Palozzi, CRA/PR nº 15088.

Atestamos, ainda, que tais serviços foram executados satisfatoriamente, não existindo, em nossos registros, até a presente data, fatos que desabonem sua conduta e responsabilidade com as obrigações assumidas, tendo o resultado final do Concurso homologado dentro da normalidade, sendo ainda que a Empresa forneceu os arquivos para importação no layout exigido pelo SIAP do Tribunal de Contas do Estado do Paraná, nos termos da Instrução Normativa 142/2018.

Laranjeiras do Sul/PR, 23 de Abril de 2019.

**Clóvis Aparecido Alves Palozzi**  
Administrador de Empresa - CRA-PR 15088

**Jonas Felisberto da Silva**  
Prefeito Municipal

Valder Azevedo de M. Cavalcanti  
Titular

Confira os dados do ato em: <https://selodigital.tpb.jus.br> ou Consulte o Documento em: <https://azevedobastos.not.br/documento/116300502210664107663>

**CARTÓRIO**  
Autenticação Digital Código: 116300502210664107663-47  
Data: 05/02/2021 11:51:02  
Valor Total do Ato: R\$ 4,66  
Selo Digital Tipo Normal C: ALD07186-19BQ;

CNJ: 06.870-0  
**Cartório Azevedo Bastos**  
Av. Presidente Epitácio Pessoa - 1145  
Baixo dos Estado, João Pessoa - PB  
(83) 3244-5404 - cartorio@azevedobastos.not.br  
<https://azevedobastos.not.br>

**TJPB**

FL 557  
Lotto

O presente documento digital foi conferido com o original e assinado digitalmente por MARCELO TIMOTEO DE OLIVEIRA, em sexta-feira, 5 de fevereiro de 2021 12:10:47 GMT-03:00, CNS: 06.870-0 - 1º OFÍCIO DE REGISTRO CIVIL DAS PESSOAS NATURAIS E TABELIONATO DE NOTAS/PB, nos termos da medida provisória N. 2.200-2 de 24 de agosto de 2001. Sua autenticidade deverá ser confirmada no endereço eletrônico [www.cenad.org.br/autenticidade](http://www.cenad.org.br/autenticidade). O presente documento digital pode ser convertido em papel por meio de autenticação no Tabelaionato de Notas. Proveniente nº 100/2020 CNJ - artigo 22.

P. M. R. B. I.  
FL 558  
6080

Tabelionato de Notas e Protesto de Títulos  
**TABELIONATO GOMES** JOEL GOMES DE ANDRADE tabelião  
R. Ven. José Augusto de Oliveira, 1075 - CEP 85301-250 - Laranjeiras do Sul - PR - Brasil (41) 3031-0551  
Selo Digital Nº 3mJnY.rbJmX.TYzms, Controle: PIUX4.kabos  
Consulte este selo em <http://www.funarpen.com.br>  
RECONHEÇO por SEMELHANÇA a(s) firma(s) de: JONATAS FELISBERTO DA SILVA Dou fé. Emolumentos: R\$4,19 - VRC 21,73  
Funrejus: R\$1,05, Selo Funarpen: R\$0,80, FADER: R\$0,21 - Total: R\$6,25.  
Em Testemunho da verdade da Laranjeiras do Sul - PR - 24 de junho de 2019 - 15:45:50h.  
PAULO CEZAR CORSO

TABELIONATO GOMES  
Paulo Cezar Corso  
Escr. Juramentado

CARTÓRIO DE Notas ALINE DA SILVA GALHARINI Titular  
R. São Manoel do Meio, 8702, CEP 81 501-180 Umuarama - PR - Brasil (41) 2031-0651  
2ª Tabelionato de Notas  
Selo cDCK).DKxnt.s6ff9G, Controle: Etvj3.XJPfz Valide em [www.funarpen.com.br](http://www.funarpen.com.br) /Reconheço por SEMELHANÇA (por solicitação da parte) a assinatura de CLOVIS APARECIDO ALVES PALOZI. Dou fé. Umuarama - PR, 25/07/2019. F68ZF7SUP-828876-18  
Cristina Maria Silva Galharini - Escrevente Autorizada

2º TABELIONATO DE NOTAS  
Aline da Silva Galharini  
Tabela de Notas  
Dec. Jud. N.º 38/2017  
(44)2031-0651  
UMUARAMA-PARANÁ

CONSELHO REGIONAL DE ADMINISTRAÇÃO DO PARANÁ  
PJ  
Registramos o presente atestado, com base nos documentos a nós apresentados, por meio do RCA nº. 20191000100063.  
CONSELHO REGIONAL DE ADMINISTRAÇÃO DO PARANÁ em Curitiba, 19 de agosto de 2019.  
Adm. LILIAN DA MATA MEDEIROS  
Supervisora de Fiscalização  
CRA-PR nº. 20-17.000

SISTEMA CFA/CRAS  
PR 007225

Confira os dados do ato em: <https://selodigital.tjpb.jus.br> ou Consulte o Documento em: <https://azevedobastos.not.br/documento/116300502210664107663>



CARTÓRIO Autenticação Digital Código: 116300502210664107663-48  
Data: 05/02/2021 11:51:02  
Valor Total do Ato: R\$ 4,66  
Selo Digital Tipo Normal C: ALD07187-Y924;



CN: 06.870-0 Cartório Azevêdo Bastos  
Av. Presidente Epitácio Pessoa - 1145  
Bairro dos Estados, João Pessoa - PB  
(83) 3244-5404 - [cartorio@azevedobastos.not.br](http://cartorio@azevedobastos.not.br)  
<https://azevedobastos.not.br>

Valber Azevêdo de M. Cavalcanti  
Titular



O presente documento digital foi conferido com o original e assinado digitalmente por MARCELO TIMOTEO DE OLIVEIRA, em sexta-feira, 5 de fevereiro de 2021 12:10:47 GMT-03:00, CNS: 06.870-0 - 1º OFÍCIO DE REGISTRO CIVIL DAS PESSOAS NATURAIS E TABELIONATO NOTA, nos termos da medida provisória N. 2.200-2 de 24 de agosto de 2001. Sua autenticidade deverá ser confirmada no endereço eletrônico [www.cenad.org.br/autenticidade](http://www.cenad.org.br/autenticidade). O presente documento digital pode ser convertido em papel por meio de autenticação no Tabelionato de Notas. Provedimento nº 100/2020 CNJ - artigo 22.



# Município de Capitão Leônidas Marques - PR

Governo Municipal



## ATESTADO DE CAPACIDADE TÉCNICA

CONCURSO PÚBLICO Nº 01/2018 - Edital de abertura n.º 01/2018

Atestamos, para os devidos fins, que a empresa SOCIEDADE DE ENSINO CIDADE DE UMUARAMA LTDA, EPP, mantenedora da FACULDADE DE TECNOLOGIA ALFA DE UMUARAMA, situada na Rua Desembargador Antonio Franco Ferreira da Costa, 3678, Umuarama, PR, CNPJ: 81.236.267/0001-84, executou no período de 15 de março de 2018 a 25 de maio de 2018, para a Prefeitura Municipal de Capitão Leônidas Marques/PR, pessoa jurídica de direito público interno, inscrito no CNPJ/MF sob n.º 81.236.267/0001-84, com sede na Av Tancredo Neves, nº 502, Centro do Município de Capitão Leônidas Marques/PR, CEP 85650-000, os serviços para Realização do Concurso Público nº 01/2018, com Elaboração de Editais, realização das inscrições via Internet, através do site <http://www.alfaumuarama.com.br/concursos>, a elaboração, aplicação e correção de provas escritas, provas de aptidão física, prova de títulos e prova prática, para os seguintes cargos:

Cargo	Vagas	Insc	Escolaridade	Tipos de provas
Agente de Coleta de Resíduos	04	32	Fundamental	Escrita + Aptidão Física
Mecânico	01	19	Fundamental	Escrita + Prática
Motorista	03	142	Fundamental	Escrita + Prática
Professor	10	300	Médio/pedag.	Escrita + Títulos
Pedagogo	CR	16	Superior	Escrita + Títulos
Instrutor de Esportes	01	17	Superior	Escrita + Títulos
Agrônomo	01	94	Superior	Escrita + Títulos
Assistente Social	CR	27	Superior	Escrita + Títulos
Enfermeiro	CR	41	Superior	Escrita + Títulos
Engenheiro Civil	CR	130	Superior	Escrita + Títulos
Fonoaudiólogo	CR	18	Superior	Escrita + Títulos
Médico	02	11	Superior	Escrita + Títulos
Médico Veterinário	CR	57	Superior	Escrita + Títulos
Odontólogo	CR	118	Superior	Escrita + Títulos
Psicólogo	CR	52	Superior	Escrita + Títulos
Agente Comunitário de Saúde	CR	231	Fundamental	Escrita
Agente de Combate a Endemias	CR	90	Fundamental	Escrita
Auxiliar Serv.Gerais - Feminino	CR	73	Fundamental	Escrita
Auxiliar Serv.Gerais - Masculino	CR	63	Fundamental	Escrita
Vigia	CR	69	Fundamental	Escrita
Zelador(a)	02	205	Fundamental	Escrita
Agente Ambiental	01	69	Médio	Escrita
Agente de Administração	03	416	Médio	Escrita
Atendente de Farmácia	02	26	Médio	Escrita
<b>Total de inscritos</b>		<b>2.316</b>		

Os trabalhos foram executados sob a supervisão da responsável técnica Adm. Prof. Dr. Clovis Aparecido Alves Palozzi, CRA/PR nº 15088 e dos Professores: Prof. Dr. Adani Primo Triches, Prof. Ms Miriam Cristina Triches Reisdorfer, Prof. Esp. Dorival Marcos Rodrigues, Prof. Esp. Raul Greco Junior, Prof. Ms. Douglas Felipe Galvão.

Atestamos, ainda, que tais serviços foram executados satisfatoriamente, não existindo, em nossos registros, até a presente data, fatos que desabonem sua conduta e responsabilidade com as obrigações assumidas, tendo o resultado final do Concurso homologado dentro da normalidade, sendo ainda que a Empresa forneceu os arquivos para importação no layout exigido pelo SIAP do Tribunal de Contas do Estado do Paraná, nos termos da Instrução Normativa 118/2016.

Capitão Leônidas Marques/PR, 04 de Junho de 2018.

CLAUDIOMIRO QUADRI

Prefeito de Capitão Leônidas Marques - PR

Clóvis Aparecido Alves Palozzi  
Administrador de Empresa - CRA-PR 15088

Av. Tancredo Neves, 502 - CEP 85790-000

Fone (45) 3286-8400 / Fax (45) 3286-8440

e-mail: [pmcalema@certto.com.br](mailto:pmcalema@certto.com.br) - portal: [www.capitaoleonidasmarques.pr.gov.br](http://www.capitaoleonidasmarques.pr.gov.br)

CNPJ 76.208.834/0001-59

Confira os dados do ato em: <https://seledigital.tjpb.jus.br> ou Consulte o Documento em: <https://azevedobastos.net.br/documento/116300502210664107663>



**CARTÓRIO**  
Autenticação Digital Código: 116300502210664107663-40  
Data: 05/02/2021 11:51:01  
Valor Total do Ato: R\$ 4,66  
Selo Digital Tipo Normal C: ALD07179-M8DZ;



CNPJ: 06.870-0

**Cartório Azevêdo Bastos**  
Av. Presidente Epitácio Pessoa - 1145  
Baixo dos Estados, João Pessoa - PB  
(83) 3244-5404 - [cartorio@azevedobastos.net.br](mailto:cartorio@azevedobastos.net.br)  
<https://azevedobastos.net.br>

Valter Azevêdo de M. Cavalcanti  
Titular

TJPB



O presente documento digital foi conferido com o original e assinado digitalmente por MARCELO TIMOTEO DE OLIVEIRA, em sexta-feira, 5 de fevereiro de 2021 12:10:47 GMT-03:00, CNS: 06.870-0 - 1º OFÍCIO DE REGISTRO CIVIL DAS PESSOAS NATURAIS E TABELIONATO DE NOTAS/PB, nos termos da medida provisória N. 2.200-2 de 24 de agosto de 2001. Sua autenticidade deverá ser confirmada no endereço eletrônico [www.cenad.org.br/autenticidade](http://www.cenad.org.br/autenticidade). O presente documento digital pode ser convertido em papel por meio de autenticação no Tabelionato de Notas. Provimto nº 100/2020 CNJ - artigo 22.



**NOTARIAL E PROTESTO DE TÍTULOS HARTMANN**  
 ERNANI ANTONIO HARTMANN - Notário  
 Rua Coronel C. J. de Azevedo, 165 - Fone/Fax: (41) 329-1321 - Caixa Postal 1 - Curitiba - Paraná - Brasil - CEP: 81.113-790/81.113-72  
 Selo nº 9hAUY.aQrAVV.ZFw6Z, Controle: qGS1Mh.4nZm  
 Consulte esse selo em <http://funarpen.com.br>  
 Reconheço por Semelhança a assinatura de **CLAUDIOMIRO QUADRI**, \*0018\* F67ZZSNGF-506376-97\*. Dou fé. Cap. Leônidas Marques-Pr, 11 de junho de 2018.  
 Em Teste da Verdade  
*Leônidas Marques*  
 Camila de Amaral - Escrevente Autorizada



**CARTÓRIO DE NOTAS**  
 ALINE DA SILVA GALHARINI - Tabelionato de Notas  
 R. Duas Mirtídes de Melo, 310, CEP 82.031-180, Umuarama - PR - fone: (41) 3231-0551, Zueh@notasdeu.com.br  
 Selo NezGf.r7Qnt.QKf9G, Controle: 8tej3.d4wej Valide em [www.funarpen.com.br](http://www.funarpen.com.br) / Reconheço por **SEMELHANÇA (por solicitação da parte)** a assinatura de **CLOVIS APARECIDO ALVES PALOZI**. Dou fé. Umuarama-PR, 01/08/2018, F6A2100WUJ-829676-91.  
 Luiz Gustavo Silva Galharini - Escrevente Substituto



**CONSELHO REGIONAL DE ADMINISTRAÇÃO DO PARANÁ**  
 Registramos o presente atestado, com base nos documentos a nós apresentados, por meio do RCA nº. 20181000100080.  
**CONSELHO REGIONAL DE ADMINISTRAÇÃO DO PARANÁ** em Curitiba, 02 de agosto de 2018.  
*Lilian da Mata Meideiros*  
 Adm. **LILIAN DA MATA MEDEIROS**  
 Supervisora de Fiscalização  
 CRA-PR nº. 20-17.000

**SISTEMA CFA/CRA**  
 CONSELHO REGIONAL DE ADMINISTRAÇÃO DO PARANÁ  
 PR 004816

Confira os dados do ato em: <https://selodigital.tjpb.jus.br> ou Consulte o Documento em: <https://azevedobastos.not.br/documento/116300502210664107663>



**CARTÓRIO**  
 Autenticação Digital Código: 116300502210664107663-41  
 Data: 05/02/2021 11:51:01  
 Valor Total do Ato: R\$ 4,66  
 Selo Digital Tipo Normal C: ALD07180-S0RR;



**Cartório Azevedo Bastos**  
 Av. Presidente Epitácio Pessoa - 1145  
 Bairro dos Estados, João Pessoa - PB  
 (83) 3244-5404 - [cartorio@azevedobastos.not.br](mailto:cartorio@azevedobastos.not.br)  
<https://azevedobastos.not.br>

Valber Azevedo de M. Cavalcanti  
 Titular



O presente documento digital foi conferido com o original e assinado digitalmente por MARCELO TIMOTEU DE OLIVEIRA, em sexta-feira, 5 de fevereiro de 2021 12:10:47 GMT-03:00, CNS: 06.870-0 - 1º OFÍCIO DE REGISTRO CIVIL DAS PESSOAS NATURAIS E TABELIONATO NOTARIAL, nos termos da medida provisória N. 2.200-2 de 24 agosto 2001. Sua autenticidade deverá ser confirmada no endereço eletrônico [www.cenad.org.br/autenticidade](http://www.cenad.org.br/autenticidade). O presente documento digital pode ser convertido em papel por meio de autenticação no Tabelionato de Notas. Provedimento nº 100/2020 CNJ - artigo 22.



**CENTRO DE ESPECIALIDADES DO PARANÁ**



**CISCOPAR**



## ATESTADO DE CAPACIDADE TÉCNICA

CONCURSO PÚBLICO Nº 01/2018 - Edital de abertura nº 01/2018

Atestamos, para os devidos fins, que a empresa SOCIEDADE DE ENSINO CIDADE DE UMUARAMA LTDA. - EPP, mantenedora da FACULDADE DE TECNOLOGIA ALFA DE UMUARAMA, situada na Rua Desembargador Antônio Franco Ferreira da Costa, 3678, Umuarama, PR, CNPJ: 81.236.267/0001-84, executou no período de 19 de outubro de 2018 a 14 de Janeiro de 2018, para o CONSÓRCIO INTERMUNICIPAL DE SAÚDE COSTA OESTE DO PARANÁ - CISCOPAR, pessoa jurídica, de direito interno, com sede à Rua XV de Novembro, nº 1287, inscrito no CNPJ sob nº 73.449.977/0001-64, os serviços para Realização do Concurso Público nº 01/2018, com Elaboração de Editais, realização das inscrições via Internet, através do site <http://www.alfaumuarama.com.br/concursos>, a elaboração, aplicação e correção de provas escritas e prova prática, para os seguintes cargos:

Cargo	Vagas	Insc	Escolaridade	Tipos de provas
Técnico em Enfermagem	CR	293	médio	Escrita
Técnico em Radiologia	CR	79	médio	Escrita
Técnico em Saúde Bucal	CR	23	médio	Escrita
Técnico em Segurança do Trabalho	CR	28	médio	Escrita
Analista em Administração e Planejamento	CR	106	Superior	Escrita
Analista em Informática	CR	24	Superior	Escrita
Assessor Jurídico	CR	94	Superior	Escrita
Assistente Social	CR	110	Superior	Escrita
Contador	CR	34	Superior	Escrita
Enfermeiro	CR	145	Superior	Escrita
Farmacêutico/Bioquímico	CR	41	Superior	Escrita
Fonoaudiólogo	CR	05	Superior	Escrita
Médico Angiologista	CR		Superior	Escrita
Médico Cardiologista	CR	04	Superior	Escrita
Médico Cirurgião Geral	CR	09	Superior	Escrita
Médico Cirurgião Plástico	CR	05	Superior	Escrita
Médico Cirurgião Vascular	CR	02	Superior	Escrita
Médico Dermatologista	CR	07	Superior	Escrita
Médico Endocrinologista	CR	05	Superior	Escrita
Médico Endoscopista	CR	02	Superior	Escrita
Médico Gastroenterologista	CR	01	Superior	Escrita
Médico Geriatria	CR	01	Superior	Escrita
Médico Ginecologista/Obstetra	01	10	Superior	Escrita
Médico Hematologista	CR	04	Superior	Escrita
Médico Infectologista	CR	06	Superior	Escrita
Médico Nefrologista	CR	03	Superior	Escrita
Médico Neurologista	CR	06	Superior	Escrita
Médico Neurologista Infantil	CR		Superior	Escrita
Médico Oftalmologista	01	03	Superior	Escrita
Médico Ortopedista e Traumatologista	02	10	Superior	Escrita
Médico Otorrinolaringologista	CR	04	Superior	Escrita
Médico Pneumologista	CR	01	Superior	Escrita
Médico Proctologista	CR	01	Superior	Escrita
Médico Psiquiatra	01	12	Superior	Escrita
Médico Radiologista / Ultrassonografista	01	07	Superior	Escrita
Médico Reumatologista	CR	02	Superior	Escrita
Médico Urologista	CR	03	Superior	Escrita
Odontólogo	CR	32	Superior	Escrita
Psicólogo	CR	86	Superior	Escrita
Motorista	CR	94	Fund.	Escrita + Prática
Assistente Administrativo	CR	484	médio	Escrita
Telefonista	CR	238	médio	Escrita
<b>Total de inscritos</b>				<b>2.025</b>

Os trabalhos foram executados sob a supervisão da responsável técnica Adm. Prof. Dr. Clovis Aparecido Alves Palozzi, CRA/PR nº 15088.

Atestamos, ainda, que tais serviços foram executados satisfatoriamente, não existindo, em nossos registros, até a presente data, fatos que desabonem sua conduta e responsabilidade com as obrigações assumidas, tendo o resultado final do Concurso homologado dentro da normalidade, sendo ainda que a Empresa forneceu os arquivos para importação no layout exigido pelo SIAP do Tribunal de Contas do Estado do Paraná, nos termos da Instrução Normativa 142/2018.

Firma Reconhecida

GILBERTO FERNANDES SALVADOR  
Presidente do CISCOPAR

Toledo/PR, 15 de Janeiro de 2019.

*(Handwritten signature of Clóvis Aparecido Alves Palozzi)*



Firma Reconhecida

**Clóvis Aparecido Alves Palozzi**  
Administrador de Empresa - CRA-PR 15088

*(Handwritten signature)*

*(Handwritten signature)*

Confira os dados do ato em: <https://selodigital.tjpb.br> ou Consulte o Documento em: <https://azevedobastos.not.br/documento/116300502210664107663>



**CARTÓRIO**  
Autenticação Digital Código: 116300502210664107663-1  
Data: 05/02/2021 11:50:57  
Valor Total do Ato: R\$ 4,66  
Selo Digital Tipo Normal C: ALD07140-K94B;



**Cartório Azevedo Bastos**  
Av. Presidente Epifânio Pessoa - 1145  
Bairro dos Estados, João Pessoa - PB  
(83) 3244-3404 - cartorio@azevedobastos.not.br  
<https://azevedobastos.not.br>

*(Handwritten signature)*  
Valber Azevedo de M. Cavalcanti  
Titular



O presente documento digital foi conferido com o original e assinado digitalmente por MARCELO TIMOTEO DE OLIVEIRA, em sexta-feira, 5 de fevereiro de 2021 12:10:47 GMT-03:00, CNS: 06.870-0 - 1º OFÍCIO DE REGISTRO CIVIL DAS PESSOAS NATURAIS E TABELONATO DE NOTAS/PB, nos termos da medida provisória N. 2.200-2 de 24 de agosto de 2001. Sua autenticidade deverá ser confirmada no endereço eletrônico [www.cenad.org.br/autenticidade](http://www.cenad.org.br/autenticidade). O presente documento digital pode ser convertido em papel por meio de autenticação no Tabelaionato de Notas. Proveniente nº 100/2020 CNJ - artigo 22.

P. D. R. B. I.  
FL 562  
8500

**CARTÓRIO**  
DE NOTAS

ALINE DA SILVA GALHARINI  
Escritor

2º Tabelionato de Notas  
Selo YDCHJ.DKxmt.kUf9G, Controle: Etbj3.GftPR Valide  
em [www.funarpen.com.br](http://www.funarpen.com.br) /Reconheço por SEMELHANÇA (por  
solicitação da parte) a assinatura de CLOVIS APARECIDO  
ALVES PALOZZI, Dou fé. Umuarama-PR, 25/07/2019.  
FP6C94HX-828858-98.

*Aline da Silva Galharini*  
Cristina Maria Silva Galharini -  
Escritora Autorizada



2º TABELIONATO DE NOTAS  
Aline da Silva Galharini  
Tabelã de Notas  
Dec. Jud. N.º 38/2017  
(44)2031-0661  
UMUARAMA-PARANÁ

**CONSELHO REGIONAL DE ADMINISTRAÇÃO DO PARANÁ** PJ

Registramos o presente atestado, com base nos documentos a nós  
apresentados, por meio do RCA nº. 20191000100064.  
CONSELHO REGIONAL DE ADMINISTRAÇÃO DO PARANÁ em Curitiba,  
19 de agosto de 2019.

*Lilian da Mata Meideiros*  
LILIAN DA MATA MEDEIROS  
Supervisora de Fiscalização  
CRA-PR nº. 20-17.000

SISTEMA CFA/CRA's  
REGISTRO CIVIL, FISCAL E TABELIONATO DE NOTAS

PR 087226

SERVIÇO DISTRITAL DE SÃO JOSÉ DAS PALMEIRAS  
Comarca de Santa Helena - Estado do Paraná  
Rua Mal Castelo Branco, 832 Fone (45)3259-1293

SELO  
vIE92 . Lv7d0 . vWLkt - a939c . yQzIL  
Valide este selo em <http://funarpen.com.br>  
Reconheço por SEMELHANÇA a(s) assinatura(s) indicada(s) de  
GILBERTO FERNANDES SALVADOR. Dou fé  
Em testº da verdade  
São José das Palmeiras, 18 de Janeiro de 2019.

Juliete Terezinha Schwambach - Tabelã  
 Eliseu Schwambach - Escritor  
 Monique Araceli Schwambach Lorscheider - Escritor

Confira os dados do ato em: <https://selodigital.tjpb.jus.br> ou Consulte o Documento em: <https://azevedobastos.not.br/documento/116300502210664107663>



**CARTÓRIO**  
Autenticação Digital Código: 116300502210664107663-2  
Data: 05/02/2021 11:50:57  
Valor Total do Ato: R\$ 4,66  
Selo Digital Tipo Normal C: ALD07141-0Y4J;



**Cartório Azevêdo Bastos**  
Av. Presidente Epitácio Pessoa - 1145  
Bairro dos Estados, João Pessoa - PB  
(83) 3244-5404 - [cartorio@azevedobastos.not.br](mailto:cartorio@azevedobastos.not.br)  
<https://azevedobastos.not.br>

Valter Azevêdo de M. Cavalcanti  
Titular

TJPB



O presente documento digital foi conferido com o original e assinado digitalmente por MARCELO TIMOTELO DE OLIVEIRA, em sexta-feira, 5 de fevereiro de 2021 12:10:47 GMT-03:00, CNS: 06.870-0 - 1º OFÍCIO DE REGISTRO CIVIL DAS PESSOAS NATURAIS E TABELIONATO DE NOTAS, nos termos da medida provisória N. 2.200-2 de 24 de agosto de 2001. Sua autenticidade deverá ser confirmada no endereço eletrônico [www.cenad.org.br/autenticidade](http://www.cenad.org.br/autenticidade). O presente documento digital pode ser convertido em papel por meio de autenticação no Tabelionato de Notas. Provimento nº 100/2020 CNJ - artigo 22.

# ATESTADO DE CAPACIDADE TÉCNICA

CONCURSO PÚBLICO Nº 01/2018 - EDITAL DE ABERTURA N.º 01/2018

Atestamos, para os devidos fins, que a empresa SOCIEDADE DE ENSINO CIDADE DE UMUARAMA LTDA. - EPP, mantenedora da FACULDADE DE TECNOLOGIA ALFA DE UMUARAMA, situada na Rua Desembargador Antonio Franco Ferreira da Costa, 3678, Umuarama, PR, CNPJ: 81.236.267/0001-84, executou no período de 28 de Agosto de 2018 a 14 de Novembro de 2018, para a Fundação do Meio Ambiente de Criciúma - FAMCRI, inscrita no CNPJ sob o nº 10.427.992/0001-91, com sede na Rua Saldanha da Gama, s/n, Comerciário, (48) 3445-8811 - CEP 88.802-470 - Criciúma - SC, os serviços para Realização do Concurso Público nº 01/2018, com Elaboração de Editais, realização das inscrições via Internet, através do site <http://www.alfaumuarama.com.br/concursos>, a elaboração, aplicação e correção de provas escritas, para os seguintes cargos:

Cargo	Vagas	Insc.	Escolaridade	Tipos de provas
Biólogo	01	202	Superior	Escrita
Engenheiro ambiental	01	305	Superior	Escrita
Geólogo	CR	32	Superior	Escrita
Agente de serviços	01	117	Fund.	Escrita
Fiscal do meio ambiente	CR	393	Médio	Escrita
<b>Total de Inscritos</b>			<b>1.049</b>	

Os trabalhos foram executados sob a supervisão do responsável técnico Adm. Prof. Dr. Clovis Aparecido Alves Palozi, CRA/PR nº 15088 e dos Professores: Prof. Esp. Dorival Marcos Rodrigues, Prof. Esp. Eduardo Lavagnini, Prof. Esp. Raul Greco Junior, Prof. Msc. Douglas Felipe Galvão, Prof. Msc. Cesar Augusto Lustosa, Profª. Esp. Eliandra Faustino de Assunção.

Atestamos, ainda, que tais serviços foram executados satisfatoriamente, não existindo, em nossos registros, até a presente data, fatos que desabonem sua conduta e responsabilidade com as obrigações assumidas, tendo o resultado final do Concurso homologado dentro da normalidade.

Criciúma - SC, 05 de fevereiro de 2019.

**Tabelionato de Notas**

*[Assinatura]*  
**Anequésselelen Bittencourt Fortunato**  
Presidente da Fundação do Meio Ambiente de Criciúma - FAMCRI

RECONHECIMENTO  
RECONHEÇO e dou fé por SEMELHANÇA a(s) firma(s) de:  
**[3byPEDo1]-ANEQUESSSELEN BITTENCOURT FORTUNATO**

Em test<sup>o</sup> da verdade. Criciúma, 05 de Fevereiro de 2019  
**JAIANE MARTINS - ESCRIVENTE**  
Emol: 0,00 + ISS: ISENTO + Sel(s): NIHIL = R\$ 0,00 - ADAR  
Selo Digital de Fiscalização do tipo ISENTO  
**FPR13593-RG0T.**  
Confira os dados do ato em [www.tjse.jus.br/selo](http://www.tjse.jus.br/selo)



E-mail: [ambiente@cricuiama.sc.gov.br](mailto:ambiente@cricuiama.sc.gov.br) - Fone: (48) 3445-8811

Rua Almirante Saldanha da Gama, s/nº - CEP: 88815-079 - Comerciário - Criciúma/SC

Confira os dados do ato em: <https://selodigital.tjpb.jus.br> ou consulte o Documento em: <https://azevedobastos.not.br/documento/116300502210664107663>



**CARTÓRIO**  
Autenticação Digital Código: 116300502210664107663-46  
Data: 05/02/2021 11:51:01  
Valor Total do Ato: R\$ 4,66  
Selo Digital Tipo Normal C: ALD07185-SLCM;



**Cartório Azevedo Bastos**  
Av. Presidente Epitácio Pessoa - 1145  
Bairro dos Estado, João Pessoa - PB  
(83) 3244-5404 - [cartorio@azevedobastos.not.br](mailto:cartorio@azevedobastos.not.br)  
<https://azevedobastos.not.br>

*[Assinatura]*  
Valdir Azevedo de M. Cavalcanti  
Titular



O presente documento digital foi conferido com o original e assinado digitalmente por MARCELO TIMOTEO DE OLIVEIRA, em sexta-feira, 5 de fevereiro de 2021 12:10:47 GMT-03:00, CNS: 06.870-0 - 1º OFÍCIO DE REGISTRO CIVIL DAS PESSOAS NATURAIS E TABELIONATO DE NOTAS/PB, nos termos da medida provisória N. 2.200-2 de 24 de agosto de 2001. Sua autenticidade deverá ser confirmada no endereço eletrônico [www.cenad.org.br/autenticidade](http://www.cenad.org.br/autenticidade). O presente documento digital pode ser convertido em papel por meio de autenticação no Tabelionato de Notas. Provimto nº 100/2020 CNJ - artigo 22.

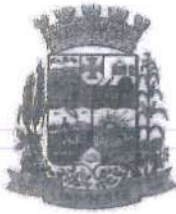

# Prefeitura Municipal de Lindoeste

E-mail: [pm@lindoeste.pr.gov.br](mailto:pm@lindoeste.pr.gov.br)  
AV. Marechal Cândido Rondon, s/n – Telefax (45) 3237-8000  
CEP 85826-000 - LINDOESTE - PARANÁ  
CNPJ 80.881.915/0001-92

## ATESTADO DE CAPACIDADE TÉCNICA

CONCURSO PÚBLICO Nº 01/2018 - Edital de abertura n.º 01/2018

Atestamos, para os devidos fins, que o Administrador Prof. Dr. CLOVIS APARECIDO ALVES PALOZI, Brasileiro, Formado em administração de Empresa, com especialização em Marketing e em Prática Docente, Mestre em Administração de Agronegócios e Doutorado em Administração de Empresas, com registro no Conselho Regional de Administração CRA-PR nº 15088, portador do RG 4.091.249-5/SSP-PR e CPF 577.018.149-49, foi o supervisor e responsável técnico na execução dos serviços para Realização do Concurso Público nº 01/2018, do Município de Lindoeste/PR, com Elaboração de Editais, realização das inscrições via Internet, através do site <http://www.alfamuarama.com.br/concursos>, a elaboração, aplicação e correção de provas escritas, prova de títulos e prova prática, no período de 02 de abril de 2018 a 04 de Junho de 2018, para os seguintes cargos:

Cargo	Vagas	Insc	Escolaridade	Tipos de provas
Agente comunitário de saúde	02	13	Médio (Fund)	Escrita
Agente de combate à endemias	02	26	Fundamental	Escrita
Auxiliar de serviços gerais	04	47	Fundamental	Escrita
Eletricista	01	08	Fundamental	Escrita
Mecânico	01	02	Fundamental	Escrita
Motorista	04	73	Fundamental	Escrita + Prática
Operador de máquinas	04	11	Fundamental	Escrita + Prática
Pedreiro	01	04	Fundamental	Escrita
Vigia	03	52	Fundamental	Escrita
Zelador copa e cozinha	04	69	Fundamental	Escrita
Advogado	01	60	Superior	Escrita + Títulos
Assistente social	01	18	Superior	Escrita + Títulos
Contador	01	19	Superior	Escrita + Títulos
Educador físico	02	23	Superior	Escrita + Títulos
Enfermeiro	02	34	Superior	Escrita + Títulos
Farmacêutico	01	11	Superior	Escrita + Títulos
Médico veterinário	01	13	Superior	Escrita + Títulos
Psicólogo	01	28	Superior	Escrita + Títulos
Auxiliar administrativo	04	124	Médio	Escrita
Auxiliar de saúde bucal	01	02	Médio	Escrita
Educador infantil	13	111	Médio	Escrita + Títulos
Técnico em contabilidade	01	08	Médio	Escrita + Títulos
Técnico em enfermagem	04	17	Médio	Escrita + Títulos
Técnico em raios-x	01	26	Médio	Escrita + Títulos
Técnico em recursos humanos	01	09	Médio	Escrita + Títulos
Professor	04	28	Superior	Escrita + Títulos
<b>Total de inscritos</b>		<b>836</b>		

A empresa executora foi a SOCIEDADE DE ENSINO CIDADE DE UMUARAMA LTDA. - EPP, mantenedora da FACULDADE DE TECNOLOGIA ALFA DE UMUARAMA, situada na Rua Desembargador Antonio Franco Ferreira da Costa, 3678, Umuarama, PR, CNPJ: 81.236.267/0001-84.

Atestamos, ainda, que tais serviços foram executados satisfatoriamente, não existindo, em nossos registros, até a presente data, fatos que desabonem sua conduta e responsabilidade com as obrigações assumidas, tendo o resultado final do Concurso homologado dentro da normalidade, sendo ainda que a Empresa forneceu os arquivos para importação no layout exigido pelo SUPAR do Tribunal de Contas do Estado do Paraná, nos termos da Instrução Normativa 118/2016.

Lindoeste/PR, 30 de Julho de 2018.

JOSÉ ROMUALDO PEDRO  
Prefeito de Lindoeste - PR

*José Romualdo Pedro*  
Prefeito Municipal  
CPF 023.642.389-43

*Clovis Aparecido Alves Palози*  
Administrador de Empresa - CRA-PR 15088

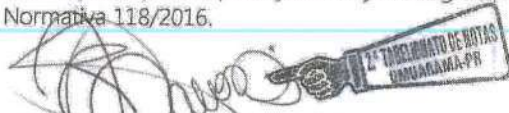

Confira os dados do ato em: <https://selodigital.tjpb.jus.br> ou Consulte o Documento em: <https://azevedobastos.net.br/documento/116300502210664107663>



**CARTÓRIO**  
Autenticação Digital Código: 116300502210664107663-38  
Data: 05/02/2021 11:51:01  
Valor Total do Ato: R\$ 4,66  
Selo Digital Tipo Normal C: ALD07177-T45F;



**Cartório Azevedo Bastos**  
Av. Presidente Epitácio Pessoa - 1145  
Bairro dos Estados, João Pessoa - PB  
(83) 3244-5404 - [cartorio@azevedobastos.net.br](mailto:cartorio@azevedobastos.net.br)  
<https://azevedobastos.net.br>

*Angela*  
Válber Azevedo de M. Cavalcanti  
Titular



O presente documento digital foi conferido com o original e assinado digitalmente por MARCELO TIMOTEO DE OLIVEIRA, em sexta-feira, 5 de fevereiro de 2021 12:10:47 GMT-03:00, CNS: 06.670-0 - 1º OFÍCIO DE REGISTRO CIVIL DAS PESSOAS NATURAIS E TABELIONATO DE NOTAS/PB, nos termos da medida provisória N. 2.200-2 de 24 de agosto de 2001. Sua autenticidade deverá ser confirmada no endereço eletrônico [www.cenad.org.br/autenticidade](http://www.cenad.org.br/autenticidade). O presente documento digital pode ser convertido em papel por meio de autenticação no Tabelaionato de Notas. Provimto nº 100/2020 CNJ - artigo 22.



**CONSELHO REGIONAL DE ADMINISTRAÇÃO DO PARANÁ** PF  
 Registramos o presente atestado, com base nos documentos a nós apresentados, por meio do RCA nº. 20181000100082  
**CONSELHO REGIONAL DE ADMINISTRAÇÃO DO PARANÁ** em Curitiba,  
 02 de agosto de 2018.

*Lilian da Mata*  
 Adm. LILIAN DA MATA MEDEIROS  
 Supervisora de Fiscalização  
 CRA-PR nº. 20-17.000



**CARTÓRIO DE Notas** ALINE DA SILVA GALHARINI  
 2º Tabelionato de Notas  
 Selo me1Gf.ydnt.Luf9G, Controle: Etej3.KaCjR Valide em  
[www.funarpen.com.br](http://www.funarpen.com.br) / Reconheço por **SEMELHANÇA (por solicitação da parte)** a assinatura de **CLOVIS APARECIDO ALVES PALOZI**, Dou fe. Umurama-PR, 01/08/2018. F56BXV49-82967F-11.

*Luz Gustavo*  
 Luiz Gustavo Silva Galharini - Escrivente Substituto



**SERVIÇO DISTRICTAL DE LINDOESTE**  
 COMARCA DE CASCAVEL - PARANÁ  
 PAULO ROBERTO MICH - Tabelante

Selo N° xb2jr.u9eY5.JEXIS, Controle: ULwWly7Ybv Valide em:  
<http://funarpen.com.br>. tt Reconheço por **SEMELHANÇA**, a assinatura de **JOSÉ ROMUALDO DIETRO**, Lindoeste-PR, 01/08/2018.

Em Teste de Verdade  
 Heverton Luis Nonemacher - Escrivente - Port. 01/2018

*Heverton Luis Nonemacher*



**SERVIÇO DISTRICTAL DE LINDOESTE**  
 COMARCA DE CASCAVEL - PARANÁ  
 PAULO ROBERTO MICH - Tabelante

Selo N° xb2jr.u9eY5.JEXIS, Controle: ULwWly7Ybv Valide em:  
<http://funarpen.com.br>. tt Reconheço por **SEMELHANÇA**, a assinatura de **JOSÉ ROMUALDO DIETRO**, Lindoeste-PR, 01/08/2018.

Em Teste de Verdade  
 Heverton Luis Nonemacher - Escrivente - Port. 01/2018

*Heverton Luis Nonemacher*

Confira os dados do ato em: <https://selodigital.tjpb.jus.br> ou Consulte o Documento em: <https://azevedobastos.not.br/documento/116300502210664107663>



**CARTÓRIO** Autenticação Digital Código: 116300502210664107663-39  
 Data: 05/02/2021 11:51:01  
 Valor Total do Ato: R\$ 4,66  
 Selo Digital Tipo Normal C: ALD07178-4WDS;



**Cartório Azevedo Bastos**  
 Av. Presidente Epitácio Pessoa - 1145  
 Bairro dos Estados, João Pessoa - PB  
 (83) 3244-5404 - cartorio@azevedobastos.not.br  
<https://azevedobastos.not.br>

Valdir Azevedo de M. Cavalcanti  
 Titular



O presente documento digital foi conferido com o original e assinado digitalmente por MARCELO TIMOTEO DE OLIVEIRA, em sexta-feira, 5 de fevereiro de 2021 12:10:47 GMT-03:00, CNS: 06.870-0 - 1º OFÍCIO DE REGISTRO CIVIL DAS PESSOAS NATURAIS E TABELIONATO DE NOTAS, nos termos da medida provisória N. 2.200-2 de 24 de agosto de 2001. Sua autenticidade deverá ser confirmada no endereço eletrônico [www.cenad.org.br/autenticidade](http://www.cenad.org.br/autenticidade). O presente documento digital pode ser convertido em papel por meio de autenticação no Tabelionato de Notas. Proveniente nº 100/2020 CNJ - artigo 22.



MUNICÍPIO DE RESERVA DO IGUAÇU  
ESTADO DO PARANÁ



# ATESTADO DE CAPACIDADE TÉCNICA

CONCURSO PÚBLICO Nº 01/2017 - Edital n.º 001/2017

Atestamos, para os devidos fins, que a empresa SOCIEDADE DE ENSINO CIDADE DE UMUARAMA LTDA. - EPP, mantenedora da FACULDADE DE TECNOLOGIA ALFA DE UMUARAMA, Credenciada pelo MEC, Portaria nº 1.390, de 14 de novembro de 2008, situada na Rua Desembargador Antonio Franco Ferreira da Costa, 3678, Umuarama, PR, CNPJ: 81.236.267/0001-84, executou no período de 09 de Novembro de 2017 a 12 de Janeiro de 2018, para o Município de Reserva do Iguaçu/PR, pessoa jurídica de direito público interno, inscrito no CNPJ/MF sob nº. 01.619.911/0001-32, com sede na Rua 4 de Setembro, n.º 614, Centro do Município de Reserva do Iguaçu/PR, CEP 85.195-000, os serviços para Realização do Concurso Público nº 01/2017, com Elaboração de Editais, realização das inscrições via Internet, através do site <http://www.alfaumarama.com.br/concursos>, a elaboração, aplicação e correção de provas escritas, prova de títulos e prova prática, para os seguintes cargos:

Cargo	Vagas	Insc	Escolaridade	Tipos de provas
Auxiliar de educador cuidador social	02	110	Fundamental	Escrita
Motorista	10	226	Fundamental	Escrita + Prática
Operador de máquinas rodoviárias	04	41	Fundamental	Escrita + Prática
Técnico em segurança do trabalho	01	27	Ens. Médio	Escrita
Administrador	01	56	Ens. Superior	Escrita
Assistente social – assistência social	02	61	Ens. Superior	Escrita
Assistente social – saúde	01	24	Ens. Superior	Escrita
Auditor de controle interno	01	27	Ens. Superior	Escrita
Contador	01	38	Ens. Superior	Escrita
Coordenador – casa lar	01	44	Ens. Superior	Escrita
Coordenador cras/creas	CR	31	Ens. Superior	Escrita
Dentista	02	27	Ens. Superior	Escrita
Enfermeiro	03	95	Ens. Superior	Escrita
Farmacêutico	01	07	Ens. Superior	Escrita
Fisioterapeuta	01	34	Ens. Superior	Escrita
Fisioterapeuta especialista	01	04	Ens. Superior	Escrita
Gestor ambiental	01	53	Ens. Superior	Escrita
Maestro	01	00	Ens. Superior	Escrita + Prática
Médico clínico geral - 20 h	01	06	Ens. Superior	Escrita
Médico clínico geral - 40h	01	08	Ens. Superior	Escrita
Médico veterinário – secret. Agricultura	02	14	Ens. Superior	Escrita
Médico veterinário – secret. Saúde	02	04	Ens. Superior	Escrita
Pedagogo social	02	02	Ens. Superior	Escrita
Psicólogo – assistência social	02	54	Ens. Superior	Escrita
Psicólogo – saúde	01	23	Ens. Superior	Escrita
Cozinheira	08	181	Fundamental	Escrita
Assistente administrativo	05	334	Ens. Médio	Escrita
Auxiliar de médico veterinário	01	07	Ens. Médio	Escrita
Desenhista	01	09	Ens. Médio	Escrita
Documentador escolar	01	10	Ens. Médio	Escrita
Educador cuidador social	02	09	Ens. Médio	Escrita
Eletricista (Instalações)	01	07	Ens. Médio	Escrita

*Clóvis Aparecido Alves Palozzi*  
Administrador de Empresa - CRA-PR 15088



Página 1 de 2

Confira os dados do ato em: <https://selodigital.tjpb.jus.br> ou Consulte o Documento em: <https://azevedobastos.net.br/documento/116300502210664107663>



**CARTÓRIO**  
Autenticação Digital Código: 116300502210664107663-34  
Data: 05/02/2021 11:51:00  
Valor Total do Ato: R\$ 4,66  
Selo Digital Tipo Normal C: ALD07173-3QW2;



**Cartório Azevêdo Bastos**  
Av. Presidente Epitácio Pessoa - 1145  
Bairro dos Estados, João Pessoa - PB  
(83) 3244-5404 - [cartorio@azevedobastos.net.br](mailto:cartorio@azevedobastos.net.br)  
<https://azevedobastos.net.br>

*Angela*  
Valter Azevêdo de M. Cavalcanti  
Titular



O presente documento digital foi conferido com o original e assinado digitalmente por MARCELO TIMOTEO DE OLIVEIRA, em sexta-feira, 5 de fevereiro de 2021 12:10:47 GMT-03:00, CNS: 06.870-0 - 1º OFÍCIO DE REGISTRO CIVIL DAS PESSOAS NATURAIS E TABELIONATO DE NOTAS/PB, nos termos da medida provisória N. 2.200-2 de 24 de agosto de 2001. Sua autenticidade deverá ser confirmada no endereço eletrônico [www.cenad.org.br/autenticidade](http://www.cenad.org.br/autenticidade). O presente documento digital pode ser convertido em papel por meio de autenticação no Tabelaionato de Notas. Provimto nº 100/2020 CNJ - artigo 22.



FOLHA 01

**CONSELHO REGIONAL DE ADMINISTRAÇÃO DO PARANÁ** PJ

Registramos o presente atestado, com base nos documentos a nós apresentados, por meio do RCA nº. 20181000100059.

Conselho Regional de Administração do Paraná, em Curitiba 18 de maio de 2018.

O presente é válido com a apresentação da(s) folha(s) 01 devidamente registrada(s).

*Lilian Medeiros*

Adm. LILIAN DA MATA MEDEIROS  
Supervisora Fiscalização  
CRA-PR nº. 20-17.000

Confira os dados do ato em: <https://selodigital.tjpb.jus.br> ou Consulte o Documento em: <https://azevedobastos.not.br/documento/116300502210664107663>



**CARTÓRIO**  
Autenticação Digital Código: 116300502210664107663-35  
Data: 05/02/2021 11:51:00  
Valor Total do Ato: R\$ 4,66  
Selo Digital Tipo Normal C: ALD07174-BPXI;



**Cartório Azevêdo Bastos**  
Av. Presidente Epitácio Pessoa - 1145  
Bairro dos Estados, João Pessoa - PB  
(83) 3244-5404 - cartorio@azevedobastos.not.br  
<https://azevedobastos.not.br>

*Valber Azevêdo de M. Cavalcanti*  
Valber Azevêdo de M. Cavalcanti  
Titular



O presente documento digital foi conferido com o original e assinado digitalmente por MARCELO TIMOTEO DE OLIVEIRA, em sexta-feira, 5 de fevereiro de 2021 12:10:47 GMT-03:00, CNS: 06.870-0 - 1º OFÍCIO DE REGISTRO CIVIL DAS PESSOAS NATURAIS E TABELIONATO JOTAS, nos termos da medida provisória N. 2.200-2 de 24 de agosto de 2001. Sua autenticidade deverá ser confirmada no endereço eletrônico [www.cenad.org.br/autenticidade](http://www.cenad.org.br/autenticidade). O presente documento digital pode ser convertido em papel por meio de autenticação no Tabelaionato de Notas. Provimto nº 100/2020 CNJ - artigo 22.



P. M. R. D. I.  
FL 569  
LSTB

**2º CARTÓRIO DE Notas**  
Aline da Silva Galharini  
R. Des. Humbert de Melo, 2782, CEP 87201-180  
Mauá - PR - Fone: (44) 3233-9221  
tabela@notaspr.com.br

Selo t1tfs.vdant.4Kf9T, Controle: d7nj3.jve7H Valide em  
[www.funarpen.com.br](http://www.funarpen.com.br) /Reconheço por **SEMELHANÇA (por**  
**solicitação da parte)** a assinatura de **CLOVIS**  
**APARECIDO ALVES PALOZI**. Dou fé. Umuarama-PR  
15/05/2018. F5A1FTN2U.78927C-11.

*Aline da Silva Galharini*  
Cristina Maria Silva Galharini- Escrevente Autorizada

TABELIONATO DE NOTAS  
Aline da Silva Galharini  
Tabela de Notas  
Des. Jud. N.º 38/2017  
(44)2031-9551  
UMUARAMA-PARANÁ

FOLHA 02

 **CONSELHO REGIONAL DE ADMINISTRAÇÃO DO PARANÁ**

PJ

Registramos o presente atestado, com base nos documentos a nós apresentados, por meio do RCA nº. 20181000100059.

Conselho Regional de Administração do Paraná, em Curitiba 18 de maio de 2018.

O presente é válido com a apresentação da(s) folha(s) 02 devidamente registrada(s).

*Lilian da Mata Medeiros*  
Adm. LILIAN DA MATA MEDEIROS  
Supervisora Fiscalização  
CRA-PR nº. 20-17.000

 SISTEMA CFA/CRAS  
Certificação e Registro de Assessoria  
PR 006793

Confira os dados do ato em: <https://selodigital.tjpb.jus.br> ou Consulte o Documento em: <https://azevedobastos.not.br/documento/116300502210664107663>



**CARTÓRIO**  
Autenticação Digital Código: 116300502210664107663-37  
Data: 05/02/2021 11:51:01  
Valor Total do Ato: R\$ 4,66  
Selo Digital Tipo Normal C: ALD07176-15R9;



**Cartório Azevêdo Bastos**  
Av. Presidente Epitácio Pessoa - 1145  
Bairro dos Estados, João Pessoa - PB  
(83) 3244-5404 - cartorio@azevedobastos.not.br  
<https://azevedobastos.not.br>

Valter Azevêdo de M. Cavalcanti  
Titular

TJPB



O presente documento digital foi conferido com o original e assinado digitalmente por MARCELO TIMOTE DE OLIVEIRA, em sexta-feira, 5 de fevereiro de 2021 12:10:47 GMT-03:00, CNS: 06.870-0 - 1º OFÍCIO DE REGISTRO CIVIL DAS PESSOAS NATURAIS E TABELIONATO DE NOTAS, nos termos da medida provisória N. 2.200-2 de 24 agosto 2001. Sua autenticidade deverá ser confirmada no endereço eletrônico [www.cenad.org.br/autenticidade](http://www.cenad.org.br/autenticidade). O presente documento digital pode ser convertido em papel por meio de autenticação no Tabelionato de Notas. Provimto nº 100/2020 CNJ - artigo 22.



# PREFEITURA MUNICIPAL DE SÃO JOÃO

CNPJ 76.995.422/0001-06 - ESTADO DO PARANÁ  
Fone: (0xx46) 3533-8300 - E-mail: pref\_saojoao@sudonet.com.br  
Avenida XV de Novembro, 160 - São João - PR - CEP 85.570-000



## ATESTADO DE CAPACIDADE TÉCNICA

CONCURSO PÚBLICO Nº 01/2018 - Edital de abertura n.º 022/2018

Atestamos, para os devidos fins, que a empresa SOCIEDADE DE ENSINO CIDADE DE UMUARAMA LTDA. - EPP, mantenedora da FACULDADE DE TECNOLOGIA ALFA DE UMUARAMA, situada na Rua Desembargador Antonio Franco Ferreira da Costa, 3678, Umuarama, PR, CNPJ: 81.236.267/0001-84, executou no período de 16 de agosto de 2018 a 07 de Novembro de 2018, para a Prefeitura Municipal de São João - PR, inscrito no CNPJ-MF sob o nº 76.995.422/0001-06, com sede administrativa na Avenida XV de Novembro, 160, São João/PR, CEP 85.570-000, os serviços para Realização do Concurso Público nº 01/2018, com Elaboração de Editais, realização das inscrições via Internet, através do site <http://www.alfaumarama.com.br/concursos>, a elaboração, aplicação e correção de provas escritas, provas práticas, provas de aptidão física e prova de títulos, para os seguintes cargos:

Cargo	Vagas	Insc.	Escolaridade	Tipos de provas
Agente comunitário de saúde	CR	40	Fundamental	Escrita + Apt. Física
Agente de endemias	CR	34	Fundamental	Escrita + Apt. Física
Gari	03	08	Fundamental	Escrita + Apt. Física
Mecânico	CR	09	Fundamental	Escrita + Prática
Merendeira	CR	17	Fundamental	Escrita
Motorista	01	70	Fundamental	Escrita + Prática
Operador de máquinas	01	24	Fundamental	Escrita + Prática
Operário	06	38	Fundamental	Escrita + Apt. Física
Pedreiro	01	25	Fundamental	Escrita + Prática
Servente de serviços gerais	01	76	Fundamental	Escrita
Servente de serviços gerais "plant."	02	19	Fundamental	Escrita
Analista administrativo	CR	81	Superior	Escrita + Títulos
Assistente social	CR	36	Superior	Escrita + Títulos
Enfermeiro	01	87	Superior	Escrita + Títulos
Enfermeiro plantonista	01	40	Superior	Escrita + Títulos
Médico clínico geral	01	10	Superior	Escrita + Títulos
Médico ESF	01	15	Superior	Escrita + Títulos
Médico ginecologista	01	03	Superior	Escrita + Títulos
Médico pediatra	01	03	Superior	Escrita + Títulos
Agente administrativo	CR	129	Médio	Escrita
Auxiliar de consultório dentário	CR	03	Médio	Escrita
Auxiliar de cuidador social	02	09	Médio	Escrita
Cuidador social	01	21	Médio	Escrita
Técnico de enfermagem	01	19	Médio	Escrita + Títulos
Técnico de enfermagem "plantonista"	01	11	Médio	Escrita + Títulos
Técnico em laborat. De análises clínicas	CR	01	Médio	Escrita + Títulos
Técnico em radiologia	CR	30	Médio	Escrita + Títulos
Professor nível II - 20h	CR	100	Médio/Mag.	Escrita + Títulos
Professor nível I - 40h	CR	116	Médio/Mag.	Escrita + Títulos
Odontólogo	01	57	Superior	Escrita + Títulos
Psicólogo	02	74	Superior	Escrita + Títulos
<b>Total de inscritos</b>			<b>1.205</b>	

Os trabalhos foram executados sob a supervisão do responsável técnico Adm. Prof. Dr. Clovis Aparecido Alves Palozzi, CRA/PR nº 15088.

Atestamos, ainda, que tais serviços foram executados satisfatoriamente, não existindo, em nossos registros, até a presente data, fatos que desabonem sua conduta e responsabilidade com as obrigações assumidas, tendo o resultado final do Concurso homologado dentro da normalidade, sendo ainda que a Empresa forneceu os arquivos para importação no sistema SIAPE pelo SIAP do Tribunal de Contas do Estado do Paraná, nos termos da Instrução Normativa 142/2018.

São João - PR, 07 de Novembro de 2018.

Altair Jose Gasparetto  
Prefeito de São João - PR

**Clóvis Aparecido Alves Palozzi**  
Administrador de Empresa - CRA-PR 15088

Confira os dados do ato em: <https://selodigital.tjpb.jus.br> ou Consulte o Documento em: <https://azevedobastos.not.br/documento/116300502210664107663>



**CARTÓRIO**  
Autenticação Digital Código: 116300502210664107663-44  
Data: 05/02/2021 11:51:01  
Valor Total do Ato: R\$ 4,66  
Selo Digital Tipo Normal C: ALD07183-S1JF;



**Cartório Azevêdo Bastos**  
Av. Presidente Epitácio Pessoa - 1145  
Bairro dos Estados, João Pessoa - PB  
(83) 3244-5404 - [cartorio@azevedobastos.not.br](mailto:cartorio@azevedobastos.not.br)  
<https://azevedobastos.not.br>

Valber Azevêdo de M. Cavalcanti  
Titular



O presente documento digital foi conferido com o original e assinado digitalmente por MARCELO TIMOTEO DE OLIVEIRA, em sexta-feira, 5 de fevereiro de 2021 12:10:47 GMT-03:00, CNS: 06.870-0 - 1º OFÍCIO DE REGISTRO CIVIL DAS PESSOAS NATURAIS E TABELIONATO DE NOTAS/IPB, nos termos da medida provisória N. 2.200-2 de 24 de agosto de 2001. Sua autenticidade deverá ser confirmada no endereço eletrônico [www.cenad.org.br/autenticidade](http://www.cenad.org.br/autenticidade). O presente documento digital pode ser convertido em papel por meio de autenticação no Tabelionato de Notas. Provimto nº 100/2020 CNJ - artigo 22.

P. M. R. B. I.  
FL 571  
800

**TABELIONATO DE NOTAS E PROTESTO**  
Dra. Eliana Carneiro Gross - Tábella  
Rua Santa Rita, 90 - Centro - São João do PR  
CEP: 83570-000 - Fone: (41) 3533-1788

Selo: U5AYR.VjXNZ.p5zh6-yL77L.qoepo  
Consulte esse selo em <http://funarpen.com.br>

Reconheço por Semelhança a assinatura de ALTAIR JOSE GASPARETTO. Dou fé. Custas: R\$4,19 (VRC 21.73), Funrejus: R\$1,05 - Selo Funarpen: R\$0,80 (Lei 13.228/2001), ISSQN: R\$0,13, FADEP: R\$0,21  
São João-Paraná, 05 de novembro de 2018.  
Em Test. de Verdade  
Katiene Novaes Estácio - Escrevente



**CARTÓRIO DE Notas**  
ALINE DA SILVA GALHARINI  
R. Del. Marcondes de Melo, 3792, CEP: 87.501-18  
Umuarama - PR - Fone: (41) 2031-0551  
[www.cartorio-de-notas.org.br](http://www.cartorio-de-notas.org.br)

Selo 78700.rIfnt.cPfsG, Controle: Etij3.pfw2k Valide em [www.funarpen.com.br](http://www.funarpen.com.br) / Reconheço por SEMELHANÇA (por solicitação da parte) a assinatura de CLOVIS APARECIDO ALVES PALOZI, Dou fé. Umuarama-PR, 21/11/2018.  
FE18TVRNF-888550-12.

*Aline da Silva Galharini*  
Cristina Maria Silva Galharini -  
Escrevente Autorizada



**TABELIONATO DE NOTAS**  
Aline da Silva Galharini  
Tábella de Notas  
Dec. Jud. N.º 38/2017  
(44)2031-0551  
UMUARAMA-PARANÁ

**CONSELHO REGIONAL DE ADMINISTRAÇÃO DO PARANÁ** P.J

Registramos o presente atestado, com base nos documentos a nós apresentados, por meio do RCA n.º 20181000100121.  
CONSELHO REGIONAL DE ADMINISTRAÇÃO DO PARANÁ em Curitiba,  
28 de novembro de 2018.

*Lilian da Mata Medeiros*  
Adm. LILIAN DA MATA MEDEIROS  
Supervisora de Fiscalização  
CRA-PR n.º 20-17.000

**SISTEMA CFA/CRA**  
PR 006886

Confira os dados do ato em: <https://selodigital.tjpb.jus.br> ou Consulte o Documento em: <https://azevedobastos.not.br/documento/116300502210664107663>

**CARTÓRIO** Autenticação Digital Código: 116300502210664107663-45  
Data: 05/02/2021 11:51:01  
Valor Total do Ato: R\$ 4,66  
Selo Digital Tipo Normal C: ALD07184-R5B2;

**Cartório Azevêdo Bastos**  
Av. Presidente Epitácio Pessoa - 1145  
Bairro dos Estados, João Pessoa - PB  
(83) 3244-5404 - [cartorio@azevedobastos.not.br](mailto:cartorio@azevedobastos.not.br)  
<https://azevedobastos.not.br>

Válber Azevêdo de M. Cavalcanti  
Titular



O presente documento digital foi conferido com o original e assinado digitalmente por MARCELO TIMOTEO DE OLIVEIRA, em sexta-feira, 5 de fevereiro de 2021 12:10:47 GMT-03:00, CNS: 06.870-0 - 1º OFÍCIO DE REGISTRO CIVIL DAS PESSOAS NATURAIS E TABELIONATO DE NOTAS, nos termos da medida provisória N. 2.200-2 de 24 agosto 2001. Sua autenticidade deverá ser confirmada no endereço eletrônico [www.cenad.org.br/autenticidade](http://www.cenad.org.br/autenticidade). O presente documento digital pode ser convertido em papel por meio de autenticação no Tabelionato de Notas. Provimento nº 100/2020 CNJ - artigo 22.



# Município de Saudade do Iguaçu

ESTADO DO PARANÁ

CNPJ 95.585.477/0001-92

Telefax: (46) 3246-1166 - www.saudadedoiguacu.pr.gov.br | E-mail: prefeitura@saudadedoiguacu.pr.gov.br  
Rua Frei Vito Berscheid, 708 - 85.568-000 - Saudade do Iguaçu - Paraná



## ATESTADO DE CAPACIDADE TÉCNICA

CONCURSO PÚBLICO Nº 01/2017 - Edital n.º 001/2017

Atestamos, para os devidos fins, que a empresa SOCIEDADE DE ENSINO CIDADE DE UMUARAMA LTDA. - EPP, mantenedora da FACULDADE DE TECNOLOGIA ALFA DE UMUARAMA, Credenciada pelo MEC, Portaria nº 1.390, de 14 de novembro de 2008, situada na Rua Desembargador Antonio Franco Ferreira da Costa, 3678, Umuarama, PR, CNPJ: 81.236.267/0001-84, executou no período de 31 de Agosto de 2017 a 01 de Dezembro de 2017, para o Município de Saudade do Iguaçu, pessoa jurídica de direito público interno, inscrito no CNPJ/MF sob nº. 95.585.477/0001-92, com sede na Rua Frei Vitor Berscheid, nº 708, Centro do Município de Saudade do Iguaçu/PR, CEP 85.568-000, os serviços para Realização do Concurso Público nº 01/2017, com Elaboração de Editais, realização das inscrições via Internet, através do site <http://www.alfaumuarama.com.br/concursos>, a elaboração, aplicação e correção de provas escritas, prova de títulos e prova prática, para os seguintes cargos:

Cargo	Vagas	Insc	Escolaridade	Tipos de provas
Atendente de Consultório Dentário	01	26	Fund. (4ª Série)	Escrita
Garf	02	08	Fund. (4ª Série)	Escrita
Mecânico de Manutenção	01	16	Fund. (4ª Série)	Escrita + Prática
Motorista	02	93	Fund. (4ª Série)	Escrita + Prática
Operador de Máquinas Rodoviárias	04	60	Fund. (4ª Série)	Escrita + Prática
Pedreiro	02	24	Fund. (4ª Série)	Escrita + Prática
Servente de Obras	03	09	Fund. (4ª Série)	Escrita
Vigilante	01	80	Fund. (4ª Série)	Escrita
Advogado	01	127	Superior	Escrita + títulos
Arquiteto	CR	58	Superior	Escrita + títulos
Assistente Social	01	30	Superior	Escrita + títulos
Cirurgião Dentista	01	106	Superior	Escrita + títulos
Enfermeiro	CR	76	Superior	Escrita + títulos
Engenheiro Agrônomo	01	145	Superior	Escrita + títulos
Engenheiro Civil	CR	98	Superior	Escrita + títulos
Farmacêutico/Bioquímico	02	53	Superior	Escrita + títulos
Fisioterapeuta	CR	17	Superior	Escrita + títulos
Medico 20H	01	10	Superior	Escrita + títulos
Médico 40H	01	25	Superior	Escrita + títulos
Médico Veterinário	01	30	Superior	Escrita + títulos
Nutricionista	CR	38	Superior	Escrita + títulos
Tecnólogo em Administração	CR	26	Superior	Escrita + títulos
Treinador Desportivo	01	16	Superior	Escrita + títulos
Agente Comunitário de Saúde	05	116	Fund. (4ª Série)	Escrita
Auxiliar de Serviços Gerais	03	144	Fund. (4ª Série)	Escrita

*Cláudio Aparecido Alves Palózi*  
Administrador de Empresa - CRA-PR 15088

Confira os dados do ato em: <https://setdigital.tjpb.jus.br> ou Consulte o Documento em: <https://azevedobastos.net.br/documento/116300502210664107663>



**CARTÓRIO**  
Autenticação Digital Código: 116300502210664107663-26  
Data: 05/02/2021 11:51:00  
Valor Total do Ato: R\$ 4,66  
Selo Digital Tipo Normal C: ALD07165-JYSH;



**Cartório Azevedo Bastos**  
Av. Presidente Epitácio Pessoa - 1145  
Bairro dos Estados, João Pessoa - PB  
(83) 3244-5404 - cartorio@azevedobastos.net.br  
<https://azevedobastos.net.br>

*Valter Azevedo de M. Cavalcanti*  
Titular



O presente documento digital foi conferido com o original e assinado digitalmente por MARCELO TIMOTEO DE OLIVEIRA, em sexta-feira, 5 de fevereiro de 2021 12:10:47 GMT-03:00, CNS: 06.870-0 - 1º OFÍCIO DE REGISTRO CIVIL DAS PESSOAS NATURAIS E TABELIONATO DE NOTAS/PB, nos termos da medida provisória N. 2.200-2 de 24 de agosto de 2001. Sua autenticidade deverá ser confirmada no endereço eletrônico [www.cenad.org.br/autenticidade](http://www.cenad.org.br/autenticidade). O presente documento digital pode ser convertido em papel por meio de autenticação no Tabelação de Notas. Provedor nº 100/2020 CNJ - artigo 22.

P.M.R.O.I.  
FL 573  
800

FOLHA 02

 CONSELHO REGIONAL DE ADMINISTRAÇÃO DO PARANÁ

PJ

Registramos o presente atestado, com base nos documentos a nós apresentados, por meio do RCA nº. 20181000100052.

Conselho Regional de Administração do Paraná, em Curitiba 18 de maio de 2018.

O presente é válido com a apresentação da(s) folha(s) 02 devidamente registrada(s).

  
Adm. LILIAN DA MATA MEDEIROS  
Supervisora Fiscalização  
CRA-PR nº. 20-17.000

Confira os dados do ato em: <https://selodigital.tjpb.jus.br> ou Consulte o Documento em: <https://azevedobastos.not.br/documento/116300502210664107663>



**CARTÓRIO**  
Autenticação Digital Código: 116300502210664107663-27  
Data: 05/02/2021 11:51:00  
Valor Total do Ato: R\$ 4,66  
Selo Digital Tipo Normal C: ALD07166-HO48;



**Cartório Azevedo Bastos**  
Av. Presidente Epitácio Pessoa - 1145  
Bairro dos Estados, João Pessoa - PB  
(83) 3244-5404 - [cartorio@azevedobastos.not.br](mailto:cartorio@azevedobastos.not.br)  
<https://azevedobastos.not.br>

  
Valber Azevedo de M. Cavalcanti  
Titular



O presente documento digital foi conferido com o original e assinado digitalmente por MARCELO TIMOTEO DE OLIVEIRA, em sexta-feira, 5 de fevereiro de 2021 12:10:47 GMT-03:00, CNS: 06.870-0 - 1º OFÍCIO DE REGISTRO CIVIL DAS PESSOAS NATURAIS E TABELIONATO NOTARIAL, nos termos da medida provisória N. 2.200-2 de 24 de agosto de 2001. Sua autenticidade deverá ser confirmada no endereço eletrônico [www.cenad.org.br/autenticidade](http://www.cenad.org.br/autenticidade). O presente documento digital pode ser convertido em papel por meio de autenticação no Tabelionato de Notas. Provimento nº 100/2020 CNJ - artigo 22.



# Município de Saudade do Iguaçu

ESTADO DO PARANÁ

CNPJ 95.585.477/0001-92

Telefax: (46) 3246-1166 - www.saudadedoiguacu.pr.gov.br | E-mail: prefeitura@saudadedoiguacu.pr.gov.br  
Rua Frei Vito Berscheid, 708 - 85.568-000 - Saudade do Iguaçu - Paraná



Agente de Endemias	01	04	Médio	Escrita
Assistente Administrativo	02	319	Médio	Escrita
Assistente de Prof. Ensino Infantil	02	50	Médio	Escrita
Auxiliar Administrativo	02	62	Médio	Escrita
Fiscal de Tributos	01	18	Médio	Escrita
Técnico Agropecuário	01	21	Médio	Escrita
Técnico em Enfermagem	01	22	Médio	Escrita
Técnico em Saúde Bucal	01	02	Médio	Escrita
Técnico man. equip. Informát	01	18	Médio	Escrita
Técnico Segurança do Trabalho	01	28	Médio	Escrita
Professor 20H	2	166	Médio/Pedag.	Escrita + títulos
Professor 40H	2	113	Médio/Pedag.	Escrita + títulos
Professor Artes	1	38	Superior	Escrita + títulos
Professor Educação Física	1	71	Superior	Escrita + títulos
Professor Língua Estrang. - Inglês	1	23	Superior	Escrita + títulos
<b>Total de inscritos</b>				<b>2.385</b>

Os trabalhos foram executados sob a supervisão da responsável técnica Adm. Prof. Dr. Clovis Aparecido Alves Palozzi, CRA/PR nº 15088 e dos Professores: Prof. Vicenzo Arnaldo de Bona, Profª. Ana Paula Siqueira da Silva, Profª. Isabel Terezinha Rubert, Prof. Dr. Adani Primo Triches, Profª. Esp. Claudia Regina Fornari, Prof. Esp. Clovis Aparecido Alves Palozzi, Profª. Esp. Lisiane Elizabete Rodrigues, Profª. Esp. Luciana Ferraz Abbade, Prof. Esp. Giovane Douglas Zanin, Profª. Esp. Marsuza Winicki, Profª. Esp. Andréa Monastier Costa, Prof. Esp. Anselmo Luiz Pedrangelo, Prof. Esp. Marcio Alves da Costa, Prof. Esp. Valéria Zambom, Prof. José Sebastião Garcia, Profª. Ms Nandressa Dayna Mendes Riso, Prof. Ms. Anderson Mine Fernandes, Prof. Esp. Dorival Marcos Rodrigues, Prof. Esp. Eduardo Lavagnini, Prof. Esp. Raul Greco Junior.

Atestamos, ainda, que tais serviços foram executados satisfatoriamente, não existindo, em nossos registros, até a presente data, fatos que desabonem sua conduta e responsabilidade com as obrigações assumidas, tendo o resultado final do Concurso homologado dentro da normalidade, sendo ainda que a Empresa forneceu os arquivos para importação no layout exigido pelo SIAP do Tribunal de Contas do Estado do Paraná, nos termos da Instrução Normativa 118/2016.

*Clovis Aparecido Alves Palozzi*  
Administrador de Empresa - CRA-PR 15088

Saudade do Iguaçu/PR, 11 de Dezembro de 2017.

*Mauro Cesar Cenci*  
MAURO CESAR CENCI  
Prefeito de Saudade do Iguaçu - PR

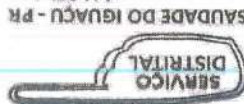

Confira os dados do ato em: <https://seledigital.tpb.jus.br> ou Consulte o Documento em: <https://azevedobastos.net.br/documento/116300502210664107663>



CARTÓRIO Autenticação Digital Código: 116300502210664107663-28  
Data: 05/02/2021 11:51:00  
Valor Total do Ato: R\$ 4,66  
Selo Digital Tipo Normal C: ALD07167-01BV;



CNPJ: 06.870-0

Cartório Azevedo Bastos  
Av. Presidente Epitácio Pessoa - 1145  
Baixo dos Estado, João Pessoa - PB  
(83) 3244-5404 - cartorio@azevedobastos.net.br  
<https://azevedobastos.net.br>

*Válber Azevedo de M. Cavalcanti*  
Titular

T.JPB



O presente documento digital foi conferido com o original e assinado digitalmente por MARCELO TIMOTEO DE OLIVEIRA, em sexta-feira, 5 de fevereiro de 2021 12:10:47 GMT-03:00. CNS: 06.870-0 - 1º OFÍCIO DE REGISTRO CIVIL DAS PESSOAS NATURAIS E TABELIONATO DE NOTAS/PB, nos termos da medida provisória N. 2.200-2 de 24 de agosto de 2001. Sua autenticidade deverá ser confirmada no endereço eletrônico [www.cenad.org.br/autenticidade](http://www.cenad.org.br/autenticidade). O presente documento digital pode ser convertido em papel por meio de autenticação no Tabelionato de Notas. Proveniente nº 100/2020 CNJ - artigo 22.

P.M.R.O.I.  
FL 575  
8088

**OFÍCIO DO REGISTRO CIVIL E TABELIONATO DE NOTAS**  
Rejanes Perera - Tabelião  
Rua Frei Vito Bersheid, 709 - Centro - Saudade do Iguaçu, PR  
Fone: (46) 3246-1250 - E-mail: cartorio@azevedobastos.net.br

SELO: 9dnuY. kEn2H Vnu2t. e97oo. j7uAp  
Consulte esse selo em <http://funarpen.com.br>  
Reconheço por SEMELHANÇA(s) a(s) assinatura(s) de:  
**MAURO CERAR CENCI** do que não fé

Em testemunho de verdade  
Saudade do Iguaçu, PR, 11 de dezembro de 2017.

*Patricia Giacomini*  
PATRICIA GIACOMINI - ESCRIVENTE Port. nº 44/2017

**SERVIÇO DISTRITAL SAUDADE DO IGUAÇU-PR**  
RUA FREI VITO BERSHEID CENTRO SAUDADE DO IGUAÇU PR FONE (46)3246-1250

( ) **Eliana Carneiro Crema**  
Tabeliã Interventora  
 **Patricia Giacomini**  
Escrivente Port. 44/201

**2º CARTÓRIO DE Notas**  
Aline da Silva Galharini Titular  
R. Dos Martiões de São João, 3792, CEP 81.571-143 Umuarama - PR - Fone: (44) 2031-0551  
Tabelionato de Notas

Selo IDtF9.vdent.6zf9T, Controle: d7Qj3.G4kIo Valide em [www.funarpen.com.br](http://www.funarpen.com.br) / Reconheço por **SEMELHANÇA (por solicitação da parte)** a assinatura de **CLOVIS APARECIDO ALVES FALOZI** Dou fe. Umuarama-PR, 15/05/2018. F6FUPBEKT-769278-12

*Cristina Maria Silva Galharini*  
Cristina Maria Silva Galharini - Escrivente Autorizada  
Saudade do Iguaçu, PR, 11 de dezembro de 2017

**2º TABELIONATO DE NOTAS**  
Aline da Silva Galharini  
Tabeliã de Notas  
Dec. Jud. N.º 38/2017  
(44)2031-0551  
UMUARAMA-PARANÁ

2º Tabelionato de Notas FOLHA 02

**CONSELHO REGIONAL DE ADMINISTRAÇÃO DO PARANÁ**  
[www.funarpen.com.br](http://www.funarpen.com.br) / Reconheço por SEMELHANÇA (por) PJ

Registramos o presente atestado, com base nos documentos a nós apresentados, por meio do RCA nº: 20181000100052, **CLOVIS**, Dou fe. Umuarama-PR, 15/05/2018.

Conselho Regional de Administração do Paraná, em Curitiba 18 de maio de 2018.

O presente é válido com a apresentação da(s) folha(s) **01** devidamente registrada(s).

*Lilian da Mata Medeiros*  
Adm. **LILIAN DA MATA MEDEIROS**  
Supervisora Fiscalização  
CRA-PR nº. 20-17.000

**SISTEMA CFA/CRAS**  
FR 006786

Confira os dados do ato em: <https://selodigital.tjpb.jus.br> ou Consulte o Documento em: <https://azevedobastos.net.br/documento/116300502210664107663>



**CARTÓRIO**  
Autenticação Digital Código: 116300502210664107663-29  
Data: 05/02/2021 11:51:00  
Valor Total do Ato: R\$ 4,66  
Selo Digital Tipo Normal C: ALD07168-CXR5;



**Cartório Azevedo Bastos**  
Av. Presidente Epitácio Pessoa - 1145  
Bairro dos Estados, João Pessoa - PB  
(83) 3244-5404 - cartorio@azevedobastos.net.br  
<https://azevedobastos.net.br>

Valber Azevedo de M. Cavalcanti  
Titular



O presente documento digital foi conferido com o original e assinado digitalmente por MARCELO TIMOTEO DE OLIVEIRA, em sexta-feira, 5 de fevereiro de 2021 12:10:47 GMT-03:00, CNS: 06.870-0 - 1º OFÍCIO DE REGISTRO CIVIL DAS PESSOAS NATURAIS E TABELIONATO DE NOTAS, nos termos da medida provisória N. 2.200-2 de 24 agosto 2001. Sua autenticidade deverá ser confirmada no endereço eletrônico [www.cenad.org.br/autenticidade](http://www.cenad.org.br/autenticidade). O presente documento digital pode ser convertido em papel por meio de autenticação no Tabelionato de Notas. Provimento nº 100/2020 CNJ - artigo 22.



# PREFEITURA MUNICIPAL DE SÃO JOÃO DO IVAÍ

CNPJ: 75-741-355/0001-30 - ESTADO DO PARANÁ

AV. CURITIBA - Nº 563 - CENTRO - CEP: 86-930-000

TELEFONE: (43) 3477-1122 - E-MAIL: licitacao.pmsji@yahoo.com.br



## ATESTADO DE CAPACIDADE TÉCNICA

CONCURSO PÚBLICO Nº 01/2018 - EDITAL DE ABERTURA N.º 026/2018

Atestamos, para os devidos fins, que a empresa SOCIEDADE DE ENSINO CIDADE DE UMUARAMA LTDA. - EPP, mantenedora da FACULDADE DE TECNOLOGIA ALFA DE UMUARAMA, situada na Rua Desembargador Antonio Franco Ferreira da Costa, 3678, Umuarama, PR, CNPJ: 81.236.267/0001-84, executou no período de 24 de julho de 2018 a 16 de Outubro de 2018, para a Prefeitura Municipal de São João do Ivaí/PR, inscrito no CNPJ sob o nº 75.741.355/0001-30, com sede na Avenida Curitiba, n.º 563, Centro, São João do Ivaí/PR, CEP 86.930-000, os serviços para Realização do Concurso Público nº 01/2018, com Elaboração de Editais, realização das inscrições via Internet, através do site <http://www.alfamuarama.com.br/concursos>, a elaboração, aplicação e correção de provas escritas, provas práticas e prova de títulos, para os seguintes cargos:

Cargo	Vagas	Insc.	Escolaridade	Tipos de provas
Agente comunitário de saúde	CR	130	Fundamental	Escrita
Agente sanitário (endemias)	CR	33	Fundamental	Escrita
Motorista	CR	74	Fundamental	Escrita + Prática
Operador de máquinas	CR	14	Médio	Escrita + Prática
Técnico de enfermagem	01	19	Médio	Escrita
Advogado	CR	59	Superior	Escrita + Títulos
Arquiteto	CR	25	Superior	Escrita + Títulos
Assistente social	CR	24	Superior	Escrita + Títulos
Cirurgião dentista	CR	20	Superior	Escrita + Títulos
Contador	CR	20	Superior	Escrita + Títulos
Enfermeiro (a)	CR	09	Superior	Escrita + Títulos
Engenheiro civil	CR	42	Superior	Escrita + Títulos
Farmacêutico (a)	CR	11	Superior	Escrita + Títulos
Fisioterapeuta	CR	03	Superior	Escrita + Títulos
Fonoaudiólogo	01	02	Superior	Escrita + Títulos
Médico clínico geral	01	32	Superior	Escrita + Títulos
Médico veterinário	01	18	Superior	Escrita + Títulos
Nutricionista	CR	15	Superior	Escrita + Títulos
Psicólogo	01	28	Superior	Escrita + Títulos
Aux. Serviços gerais - feminino	01	224	Fundamental	Escrita
Aux. Serviços gerais - masculino	01	86	Fundamental	Escrita
Pedreiro	02	16	Fundamental	Escrita
Auxiliar administrativo	CR	86	Médio	Escrita
Secretária escolar	01	62	Médio	Escrita
Pedagoga 20h	02	64	Superior	Escrita + Títulos
Pedagoga 40h	01	11	Superior	Escrita + Títulos
Professor de educação física	01	47	Superior	Escrita + Títulos
<b>Total de Inscritos</b>		<b>1.174</b>		

Os trabalhos foram executados sob a supervisão do responsável técnico Adm. Prof. Dr. Clóvis Aparecido Alves Palozzi, CRA/PR nº 15088 e dos Professores: Prof. Esp. Dorival Marcos Rodrigues, Prof. Esp. Eduardo Lavagnini, Prof. Esp. Raul Greco Junior, Prof. Vicenzo Arnaldo de Bona, Prof. Dr. Adani Primo Triches, Prof. Esp. Lisiani Elizabete Rodrigues, Prof. Msc. Giovane Douglas Zanin, Prof. Ms Miriam Cristina Triches Reisdorfer, Prof. Luiz Carlos Gracioli Vieira, Prof. Esp. Ana Paula Oliveira Becker Alvarenga, Prof. Esp. Anselmo Luiz Pedrangelo, Prof. Esp. Marcio Alves da Costa, Prof. Esp. Antonio Cezar Kleinhans, Prof. Ms Nandressa Dayna Mendes Riso.

Atestamos, ainda, que tais serviços foram executados satisfatoriamente, não existindo, em nossos registros, até a presente data, fatos que desabonem sua conduta e responsabilidade com as obrigações assumidas, tendo o resultado final do Concurso homologado dentro da normalidade, sendo ainda que a Empresa forneceu os arquivos para importação no layout exigido pelo SIAP do Tribunal de Contas do Estado do Paraná, nos termos da Instrução Normativa 142/2018.

São João do Ivaí - PR, 17 de Outubro de 2018.

**Clóvis Aparecido Alves Palozzi**  
Administrador de Empresa - CRA-PR 15088

**Fábio Hidek Miura**  
Prefeito



Confira os dados do ato em: <https://saooriginal.tpb.jus.br> ou Consulte o Documento em: <https://azevedobastos.not.br/documento/116300502210664107663>



**CARTÓRIO**  
Autenticação Digital Código: 116300502210664107663-42  
Data: 05/02/2021 11:51:01  
Valor Total do Ato: R\$ 4,66  
Selo Digital Tipo Normal C: ALD07181-R8YO;



CNPJ: 06.870-0

**Cartório Azevêdo Bastos**  
Av. Presidente Epitácio Pessoa - 1145  
Bairro dos Estado, João Pessoa - PB  
(83) 3244-5404 - cartorio@azevedobastos.not.br  
<https://azevedobastos.not.br>

Valber Azevêdo de M. Cavalcanti  
Titular



TJPB

O presente documento digital foi conferido com o original e assinado digitalmente por MARCELO TIMOTEO DE OLIVEIRA, em sexta-feira, 5 de fevereiro de 2021 12:10:47 GMT-03:00, CNS: 06.870-0 - 1º OFÍCIO DE REGISTRO CIVIL DAS PESSOAS NATURAIS E TABELONATO DE NOTAS/IPB, nos termos da medida provisória N. 2.200-2 de 24 de agosto de 2001. Sua autenticidade deverá ser confirmada no endereço eletrônico [www.cenad.org.br/autenticidade](http://www.cenad.org.br/autenticidade). O presente documento digital pode ser convertido em papel por meio de autenticação no Tabelaionato de Notas. Proveniente nº 100/2020 CNJ - artigo 22.



REPÚBLICA FEDERATIVA DO BRASIL  
 TABELIONATO DE NOTAS - SÃO JOÃO DO IVAÍ  
 Classe Zanzardi - Tabelião  
 Av. Curitiba, nº 356 - Sala 01, Centro - São João do Ivaí - PR - CEP 86.930-000  
 notas.saojoaodoivai@gmail.com - Fone: (43) 3477-2537

Selo nº hmj9P.UAcVkdOxjY-55Mds.PpcXq  
 Consulte esse selo em <http://funarpen.com.br>

Reconheço por SEMELHANÇA a assinatura de FABIO HIDEK MIURA (489), \*0004\*, Dou. té. São João do Ivaí-Paraná, 19 de outubro de 2018.

Em Teste da Verdade  
 Salatiel Eufrazio Machado de Carvalho-Escrevente

*[Handwritten signature]*



CARTÓRIO DE Notas  
 ALINE DA SILVA GALHARINI  
 Dou. Té. Umuarama - PR, 21/11/2018.

2º Tabelionato de Notas  
 Selo H8700.Ixfnt.Apf9G, Controle: EtFj3.ROD4G Valide em [www.funarpen.com.br](http://www.funarpen.com.br) /Reconheço por SEMELHANÇA (por solicitação de parte) a assinatura de CLOVIS APARECIDO ALVES PALOZZI, Dou. té. Umuarama-PR, 21/11/2018.  
 FP6C94WL-898548-93

Cristina Maciel Silva Galharini  
 Escrevente Autorizada



CONSELHO REGIONAL DE ADMINISTRAÇÃO DO PARANÁ  
 PJ

Registramos o presente atestado, com base nos documentos a nós apresentados, por meio do RCA nº. 20181000100124.  
 CONSELHO REGIONAL DE ADMINISTRAÇÃO DO PARANÁ em Curitiba, 28 de novembro de 2018.

*[Handwritten signature]*  
 Adm. LILIAN DA MATA MEDEIROS  
 Supervisora de Fiscalização  
 CRA-PR nº. 20-17.000



Confira os dados do ato em: <https://selodigital.tjpb.jus.br> ou Consulte o Documento em: <https://azevedobastos.net.br/documento/116300502210664107663>



CARTÓRIO  
 Autenticação Digital Código: 116300502210664107663-43  
 Data: 05/02/2021 11:51:01  
 Valor Total do Ato: R\$ 4,66  
 Selo Digital Tipo Normal C: ALD07182-NONU;



CNJ: 06.870-0  
 Cartório Azevêdo Bastos  
 Av. Presidente Epitácio Pessoa - 1145  
 Bairro dos Estados, João Pessoa - PB  
 (83) 3244-5404 • [cartorio@azevedobastos.net.br](mailto:cartorio@azevedobastos.net.br)  
<https://azevedobastos.net.br>

Valber Azevêdo de M. Cavalcanti  
 Tabelião

TJPB



O presente documento digital foi conferido com o original e assinado digitalmente por MARCELO TIMOTEO DE OLIVEIRA, em sexta-feira, 5 de fevereiro de 2021 12:10:47 GMT-03:00, CNS: 06.870-0 - 1º OFÍCIO DE REGISTRO CIVIL DAS PESSOAS NATURAIS E TABELIONATC NOTA 3, nos termos da medida provisória N. 2.200-2 de 24 agosto 2001. Sua autenticidade deverá ser confirmada no endereço eletrônico [www.cenad.org.br/autenticidade](http://www.cenad.org.br/autenticidade). O presente documento digital pode ser convertido em papel por meio de autenticação no Tabelionato de Notas. Provimento nº 100/2020 CNJ - artigo 22.



ESTADO DO PARANÁ  
**Município de Verê**

Fones: (46) 3535-8000 e 3535-8008 - Site: [www.pmvere.pr.gov.br](http://www.pmvere.pr.gov.br)  
Rua Pioneiro Antônio Fabiane, N° 316 - Cx. Postal, 01 - CEP 85585-000-VERÊ-PARANÁ

*Águas do Verê, as melhores do Sul do Brasil*

## ATESTADO DE CAPACIDADE TÉCNICA

CONCURSO PÚBLICO Nº 01/2017 - Edital n.º 001/2017

Atestamos, para os devidos fins, que a empresa SOCIEDADE DE ENSINO CIDADE DE UMUARAMA LTDA. - EPP, mantenedora da FACULDADE DE TECNOLOGIA ALFA DE UMUARAMA, Credenciada pelo MEC, Portaria nº 1.390, de 14 de novembro de 2008, situada na Rua Desembargador Antonio Franco Ferreira da Costa, 3678, Umuarama, PR, CNPJ: 81.236.267/0001-84, executou no período de 04 de Julho de 2017 a 25 de Setembro de 2017, para o Município de Verê, pessoa jurídica de direito público interno, inscrito no CNPJ/MF sob nº. 76.636.530/0001-20, com sede na Rua Pioneiro Antônio Fabiane, nº 316, Centro do Município de Verê/PR, CEP 85.585-000, os serviços para Realização do Concurso Público nº 01/2017, com Elaboração de Editais, realização das inscrições via Internet, através do site <http://www.alfaumarama.com.br/concursos>, a elaboração, aplicação e correção de provas escritas, prova de títulos e prova prática, para os seguintes cargos:

Cargo	Vagas	Insc	Escolaridade	Tipos de provas
Motorista	06	83	Fundamental	Escrita + prática
Operador de máquinas	01	13	Fundamental	Escrita + prática
Auxiliar de cons. Dentário	02	05	Médio	Escrita
Técnico em enfermagem	01	09	Médio	Escrita
Assistente social	01	55	Superior	Escrita
Economista doméstico	01	13	Superior	Escrita
Enfermeiro	01	77	Superior	Escrita
Farmacêutico	02	81	Superior	Escrita
Fisioterapeuta	02	49	Superior	Escrita
Médico	04	63	Superior	Escrita
Nutricionista	01	53	Superior	Escrita
Odontólogo	01	90	Superior	Escrita
Psicólogo	01	81	Superior	Escrita
Agente comunitário de saúde	01	71	Fundamental	Escrita
Auxiliar de serv. Gerais	05	80	Fundamental	Escrita
Gari	03	23	Fundamental	Escrita
Pedreiro	01	21	Fundamental	Escrita
Monitor educacional	04	44	Médio	Escrita + títulos
Professor	12	332	Médio/pedagogia	Escrita + títulos
Professor licenciatura em arte	01	08	Superior	Escrita + títulos
Professor licenciad. Educ. Física	01	41	Superior	Escrita + títulos
<b>Total de inscritos</b>				<b>1.292</b>

Os trabalhos foram executados sob a supervisão da responsável técnica Adm. Prof. Dr. Clovis Aparecido Alves Palozzi, CRA/PR nº 15088 e dos Professores: Prof. Isabel Terezinha Rubert, Prof. Dr. Adani Primo Triches, Profª, Esp. Cláudia Regina Fornari, Prof. Esp. Clovis Aparecido Alves Palozzi, Profª, Esp. Lisiane Elizabete Rodrigues, Profª, Esp. Luciana Ferraz Abbade, Prof. Esp. Giovane Douglas Zanin, Profª, Esp. Marsuza Winicki, Profª, Esp. Andréa Monastier Costa, Prof. Esp. Ana Paula Oliveira Becker Alvarenga, Prof. Esp. Marcio Alves da Costa, Prof. Esp. Valéria Zambom, Prof. Esp. Dorival Marcos Rodrigues, Prof. Esp. Eduardo Lavagnini, Prof. Esp. Julci Roque Mentges, Profª, Ms Nandressa Dayna Mendes Riso.

Atestamos, ainda, que tais serviços foram executados satisfatoriamente, não existindo, em nossos registros, até a presente data, fatos que desabonem sua conduta e responsabilidade com as obrigações assumidas, tendo o resultado final do Concurso homologado dentro da normalidade, sendo ainda que a Empresa forneceu os arquivos para importação no layout exigido pelo SIAP do Tribunal de Contas do Estado do Paraná, nos termos da Instrução Normativa 118/2016.

Verê/PR, 02 de Outubro de 2017.

**Clovis Aparecido Alves Palozzi**  
Administrador de Empresa - CRA-PR 15088



*Ademilso Rosin*  
Ademilso Rosin  
Prefeito do Município de Verê/PR

Confira os dados do ato em: <https://selodigital.tjpb.jus.br> ou Consulte o Documento em: <https://azevedobastos.not.br/documento/116300502210664107663>



**CARTÓRIO**  
Autenticação Digital Código: 116300502210664107663-32  
Data: 05/02/2021 11:51:00  
Valor Total do Ato: R\$ 4,66  
Selo Digital Tipo Normal C: ALD07171-90FW.



**Cartório Azevedo Bastos**  
Av. Presidente Epitácio Pessoa - 1145  
Bairro dos Estados, João Pessoa - PB  
(83) 3244-5404 - [cartorio@azevedobastos.not.br](mailto:cartorio@azevedobastos.not.br)  
<https://azevedobastos.not.br>

*Valter Azevedo de M. Cavalcanti*  
Valter Azevedo de M. Cavalcanti  
Titular



548  
Lotto

O presente documento digital foi conferido com o original e assinado digitalmente por MARCELO TIMOTEO DE OLIVEIRA, em sexta-feira, 5 de fevereiro de 2021 12:10:47 GMT-03:00, CNS: 06.870-0 - 1º OFÍCIO DE REGISTRO CIVIL DAS PESSOAS NATURAIS E TABELIONATO DE NOTAS/PB, nos termos da medida provisória N. 2.200-2 de 24 de agosto de 2001. Sua autenticidade deverá ser confirmada no endereço eletrônico [www.cenad.org.br/autenticidade](http://www.cenad.org.br/autenticidade). O presente documento digital pode ser convertido em papel por meio de autenticação no Tabelaionato de Notas. Provimto nº 100/2020 CNJ - artigo 22.

P.M.R.B.I.  
FL 579  
6888

**SERVICO DISTRI TAL DE VERE - PR**  
Rua Ploneiro Antonio Fabiano - Centro - Telefone ( 46) 3535-1242  
Selo Digital N° 6hJCS.g5jC7.5q8kC, Controle: hinh7.Rbjs  
Consulta este selo em <http://www.funarpen.com.br>  
RECONHEÇO por SEMELHANÇA a(s) firma(s) de: ADEMILSO ROSIN. Dou fé. Emolumentos: R\$3,95, Funrejus: R\$0,00, Selo Funarpen: R\$0,75 - Total: R\$5,69  
Verê - Parana, 02 de outubro de 2017, 18:28:17h.  
Em test: da verdade  
Claciani Winck  
Escrevente Juramentada

Claciani Winck  
CPF 032.607.359-09  
Escrevente Juramentada

**SERVICO DISTRI TAL DE VERE - PR**  
Rua Ploneiro Antonio Fabiano - Centro - Telefone ( 46) 3535-1242  
Selo Digital N° 6hJCS.g5jC7.5q8kC, Controle: hinh7.Rbjs

**CARTORIO DE Notas**  
ALINE DA SILVA GALHARINI  
R. Das Mouras de São, 338, CEP 87.551-180  
Umuarama - PR - Fone: (44) 2031-0551  
Tabelfiação de Notas  
Selo ENTf9.vdant.e4f9T, Controle: d7Cj3.XADPL Valide em [www.funarpen.com.br](http://www.funarpen.com.br) / Reconheço por SEMELHANÇA (por solicitação da parte) a assinatura de CLOVIS APARECIDO ALVES PALOZI. Dou fé. Umuarama-PR, 15/05/2018. FSQBxV5Z-769775-11.  
Cristina Maria Silva Galharini - Escrevente Autorizada

TABELIONATO DE NOTAS  
Aline da Silva Galharini  
Tabelfiação de Notas  
Dec. Jud. N° 38/2017  
(44)2031-0551  
UMUARAMA-PARANÁ

CONSELHO REGIONAL DE ADMINISTRAÇÃO DO PARANÁ  
PJ  
Registramos o presente atestado, com base nos documentos a nós apresentados, por meio do RCA n° 20181000100058.  
CONSELHO REGIONAL DE ADMINISTRAÇÃO DO PARANÁ em Curitiba, 18 de maio de 2018.  
Lilian da Mata Medeiros  
Adm. LILIAN DA MATA MEDEIROS  
Supervisora de Fiscalização  
CRA-PR n° 20-17.000

SISTEMA CFA/CRAS  
PR 006792

Confira os dados do ato em: <https://selodigital.tjpb.jus.br> ou Consulte o Documento em: <https://azevedobastos.not.br/documento/116300502210664107663>



**CARTÓRIO**  
Autenticação Digital Código: 116300502210664107663-33  
Data: 05/02/2021 11:51:00  
Valor Total do Ato: R\$ 4,66  
Selo Digital Tipo Normal C: ALD07172-14WI;



**Cartório Azevedo Bastos**  
Av. Presidente Epitácio Pessoa - 1145  
Baíro dos Estados, João Pessoa - PB  
(83) 3244-5404 - [cartorio@azevedobastos.not.br](mailto:cartorio@azevedobastos.not.br)  
<http://azevedobastos.not.br>

Valber Azevedo de M. Cavalcanti  
Titular



O presente documento digital foi conferido com o original e assinado digitalmente por MARCELO TIMOTEO DE OLIVEIRA, em sexta-feira, 5 de fevereiro de 2021 12:10:47 GMT-03:00, CNS: 06.870-0 - 1º OFÍCIO DE REGISTRO CIVIL DAS PESSOAS NATURAIS E TABELIONATO DE NOTAS, nos termos da medida provisória N. 2.200-2 de 24 de agosto de 2001. Sua autenticidade deverá ser confirmada no endereço eletrônico [www.cenad.org.br/autenticidade](http://www.cenad.org.br/autenticidade). O presente documento digital pode ser convertido em papel por meio de autenticação no Tabelionato de Notas. Provimento nº 100/2020 CNJ - artigo 22.



ESTADO DO PARANÁ

**MUNICÍPIO DE SÃO MIGUEL DO IGUAÇU****ATESTADO DE CAPACIDADE TÉCNICA**

CONCURSO PÚBLICO Nº 01/2017 - Edital de abertura n.º 01/2017

Atestamos, para os devidos fins, que a empresa SOCIEDADE DE ENSINO CIDADE DE UMUARAMA LTDA. - EPP, mantenedora da FACULDADE DE TECNOLOGIA ALFA DE UMUARAMA, situada na Rua Desembargador Antonio Franco Ferreira da Costa, 3678, Umuarama, PR, CNPJ: 81.236.267/0001-84, executou no período de 01 de novembro de 2017 a 10 de agosto de 2018, para a Prefeitura Municipal de São Miguel do Iguaçu/PR, pessoa jurídica de direito público interno, inscrito no CNPJ/MF sob nº. 76.206.499/0001-50, com sede na Rua Vânio Ghellere, 64 - Centro - São Miguel do Iguaçu - PR, CEP 85877-000, os serviços para Realização do Concurso Público nº 01/2017, com Elaboração de Editais, realização das inscrições via Internet, através do site <http://www.alfaumuarama.com.br/concursos>, a elaboração, aplicação e correção de provas escritas, provas de desempenho didático, prova de títulos e prova prática, para os seguintes cargos:

Cargo	Vagas	Insc	Escolaridade	Tipos de provas
Auxiliar de serviços gerais	02	94	Fundamental	Escrita
Borracheiro	01	08	Fundamental	Escrita + prática
Cozinheira	02	81	Fundamental	Escrita + prática
Eletricista de veículos	CR	06	Fundamental	Escrita + prática
Eletricista predial	CR	36	Fundamental	Escrita + prática
Gari	01	22	Fundamental	Escrita
Guarda patrimonial	CR	77	Fundamental	Escrita
Motorista	04	195	Fundamental	Escrita + prática
Operador de máquinas	01	71	Fundamental	Escrita + prática
Zeladora	04	124	Fundamental	Escrita
Advogado	CR	71	Superior	Escrita
Arquiteto	CR	59	Superior	Escrita
Assistente social	CR	90	Superior	Escrita
Enfermeira	02	218	Superior	Escrita
Engenheiro civil	CR	83	Superior	Escrita
Médico anestesista	01	02	Superior	Escrita
Médico cardiologista	01	01	Superior	Escrita
Médico clínico geral	01	37	Superior	Escrita
Médico dermatologista	01	02	Superior	Escrita
Médico do trabalho	01	02	Superior	Escrita
Médico endocrinologista	01	02	Superior	Escrita
Médico ginecologista	01	06	Superior	Escrita
Médico oftalmologista	01		Superior	Escrita
Médico ortopedista	01	03	Superior	Escrita
Médico otorrinolaringologista	01	02	Superior	Escrita
Médico pediatra	01	03	Superior	Escrita
Médico psiquiatra	01		Superior	Escrita
Médico urologista	01	01	Superior	Escrita
Psicólogo	01	95	Superior	Escrita
Técnico administrativo	CR	107	Superior	Escrita
Auxiliar de dentista	CR	27	Médio	Escrita
Design	01	61	Médio	Escrita
Fiscal de transporte coletivo	CR	182	Médio	Escrita
Fiscal de tributação	CR	103	Médio	Escrita
Fiscal de vigilância sanitária	CR	160	Médio	Escrita

Página 1 de 2

Rua Vânio Ghellere, 64 - Centro - Fone: (45) 3565-8100  
CEP 85877-000 - São Miguel do Iguaçu - Paraná

Site: [www.saomiguel.pr.gov.br](http://www.saomiguel.pr.gov.br) - E-mail: [governo@saomiguel.pr.gov.br](mailto:governo@saomiguel.pr.gov.br)  
CNPJ: 76.206.499/0001-50

Confira os dados do ato em: <https://selodigital.tpb.jus.br> ou Consulte o Documento em: <https://azevedobastos.not.br/documento/116300502210664107663>



**CARTÓRIO**  
Autenticação Digital Código: 116300502210664107663-9  
Data: 05/02/2021 11:50:58  
Valor Total do Ato: R\$ 4,66  
Selo Digital Tipo Normal C: ALD07148-4Z7B;



**Cartório Azevedo Bastos**  
Av. Presidente Epitácio Pessoa - 1145  
Bairro dos Estados, João Pessoa - PB  
(83) 3244-5404 - [cartorio@azevedobastos.not.br](mailto:cartorio@azevedobastos.not.br)  
<https://azevedobastos.not.br>

Valber Azevedo de M. Cavalcanti  
Titular



O presente documento digital foi conferido com o original e assinado digitalmente por MARCELO TIMOTEO DE OLIVEIRA, em sexta-feira, 5 de fevereiro de 2021 12:10:47 GMT-03:00, CNS: 06.870-0 - 1º OFÍCIO DE REGISTRO CIVIL DAS PESSOAS NATURAIS E TABELIONATO DE NOTAS/PB, nos termos da medida provisória N. 2.200-2 de 24 de agosto de 2001. Sua autenticidade deverá ser confirmada no endereço eletrônico [www.cenad.org.br/autenticidade](http://www.cenad.org.br/autenticidade). O presente documento digital pode ser convertido em papel por meio de autenticação no Tabelaionato de Notas. Provento nº 100/2020 CNJ - artigo 22.



FOLHA 01

 **CONSELHO REGIONAL DE ADMINISTRAÇÃO DO PARANÁ**

PJ

Registramos o presente atestado, com base nos documentos a nós apresentados, por meio do RCA nº. 20181000100122.

Conselho Regional de Administração do Paraná, em Curitiba 28 de novembro de 2018.

O presente é válido com a apresentação da(s) folha(s) 02 devidamente registrada(s).

  
Adm. LILIAN DA MATA MEDEIROS  
Supervisora Fiscalização  
CRA-PR nº. 20-17.000

Confira os dados do ato em: <https://selodigital.tjpb.jus.br> ou Consulte o Documento em: <https://azevedobastos.not.br/documento/116300502210664107663>



**CARTÓRIO**  
Autenticação Digital Código: 116300502210664107663-10  
Data: 05/02/2021 11:50:58  
Valor Total do Ato: R\$ 4,66  
Selo Digital Tipo Normal C: ALD07149-BFP5;



**Cartório Azevêdo Bastos**  
Av. Presidente Epitácio Pessoa - 1145  
Baixo dos Estados, João Pessoa - PB  
(83) 3244-5404 - [cartorio@azevedobastos.not.br](mailto:cartorio@azevedobastos.not.br)  
<https://azevedobastos.not.br>

  
Valber Azevêdo de M. Cavalcanti  
Titular



O presente documento digital foi conferido com o original e assinado digitalmente por MARCELO TIMOTEO DE OLIVEIRA, em sexta-feira, 5 de fevereiro de 2021 12:10:47 GMT-03:00, CNS: 06.870-0 - 1º OFÍCIO DE REGISTRO CIVIL DAS PESSOAS NATURAIS E TABELIONATC NOTA 3, nos termos da medida provisória N. 2.200-2 de 2. agosto 2001. Sua autenticidade deverá ser confirmada no endereço eletrônico [www.cenad.org.br/autenticidade](http://www.cenad.org.br/autenticidade). O presente documento digital pode ser convertido em papel por meio de autenticação no Tabelionato de Notas. Provedor nº 100/2020 CNJ - artigo 22.



ESTADO DO PARANÁ  
**MUNICÍPIO DE SÃO MIGUEL DO IGUAÇU**



Oficial de contabilidade	CR	61	Médio	Escrita
Oficial de tributação	CR	188	Médio	Escrita
Professor - educação infantil	02	235	Médio	Escrita Desempenho Didático + Títulos
Professor - séries iniciais	02	239	Médio	Escrita Desempenho Didático + Títulos
Telefonista	01	75	Médio	Escrita
Técnico desportivo	CR	51	Superior	Escrita
TECNÓLOGO AMBIENTAL	CR	93	Superior	Escrita
<b>Total de inscritos</b>			<b>3.053</b>	

Os trabalhos foram executados sob a supervisão da responsável técnica Adm. Prof. Dr. Clovis Aparecido Alves Palozzi, CRA/PR nº 15088 e dos Professores: Prof. Vicenzo Arnaldo de Bona; Prof. Dr. Adani Primo Triches; Profª. Esp. Lisiane Elizabete Rodrigues; Profª. Esp. Andréa Monastier Costa; Prof. Ms. Victor Alexandre Franco de Carvalho Prof. Esp. Ana Paula Oliveira Becker Alvarenga; Prof. Esp. Anselmo Luiz Pedrangelo; Prof. Esp. Marcio Alves da Costa; Prof. Esp. Valéria Zamboni; Prof. Esp. Dorival Marcos Rodrigues; Prof. Esp. Eduardo Lavagnini; Prof. Esp. Raul Greco Junior; Prof. Ms. Douglas Felipe Galvão; Prof. Esp. Antonio Cezar Kleinhans; Prof. Esp. Raul Greco Junior; Prof. Luiz Carlos Gracioli Vieira; Prof. Esp. Fernando Camilo; Profª. Esp. Eliandra Faustino de Assunção; Profª. Msc. Bruna Gabriela Wendpap; Prof. Msc. Cesar Augusto Lustosa; Prof. Msc. Hercules Tancredo Moreira.

Atestamos, ainda, que tais serviços foram executados satisfatoriamente, não existindo, em nossos registros, até a presente data, fatos que desabonem sua conduta e responsabilidade com as obrigações assumidas, tendo o resultado final do Concurso homologado dentro da normalidade, sendo ainda que a Empresa forneceu os arquivos para importação no layout exigido pelo SIAP do Tribunal de Contas do Estado do Paraná, nos termos da Instrução Normativa 118/2016.

São Miguel do Iguaçu/PR, 21 de Agosto de 2018.

  
**CLAUDIOMIRO DA COSTA DUTRA**  
 Prefeito de São Miguel do Iguaçu - PR



SELO eDNk. 9oBjP.HYfP-KASHP.vNuS  
 Consulte em [www.funarpen.com.br](http://www.funarpen.com.br)  
 TABELIONATO FAGION  
 São Miguel do Iguaçu/PR (45)3565-1681  
 Reconheço a(s) firma(s) por SEMELHANÇA:  
 MUNICÍPIO DE SÃO MIGUEL DO IGUAÇU.....  
 Prefeito Municipal CLAUDIOMIRO DA COSTA.  
 DUTRA.....  
 S. M. do Iguaçu, 28 de agosto de 2018  
 00055449(001-000116020)XXXXXXXXXXXX

  
**Clóvis Aparecido Alves Palozzi**  
 Administrador de Empresa - CRA-PR 15088



Em testemunho da Verdade.

  
 Resinalda Costa da Silva Garlini

Rua Vânio Ghellere, 64 - Centro - Fone: (45) 3565-8100  
 CEP 85877-000 - São Miguel do Iguaçu - Paraná  
 Site: [www.saomiguel.pr.gov.br](http://www.saomiguel.pr.gov.br) - E-mail: [governo@saomiguel.pr.gov.br](mailto:governo@saomiguel.pr.gov.br)  
 CNPJ: 76.206.499/0001-50

Confira os dados do ato em: <https://selodigital.tjpb.jus.br> ou Consulte o Documento em: <https://azevedobastos.net.br/documento/116300502210664107663>



**CARTÓRIO**  
 Autenticação Digital Código: 116300502210664107663-11  
 Data: 05/02/2021 11:50:58  
 Valor Total do Ato: R\$ 4,66  
 Selo Digital Tipo Normal C: ALD07150-U5CR;



**Cartório Azevêdo Bastos**  
 Av. Presidente Epitácio Pessoa - 1145  
 Bairro dos Estados, João Pessoa - PB  
 (83) 3244-5404 - [cartorio@azevedobastos.net.br](mailto:cartorio@azevedobastos.net.br)  
<https://azevedobastos.net.br>

  
 Valder Azevêdo de M. Cavalcanti  
 Titular



O presente documento digital foi conferido com o original e assinado digitalmente por MARCELO TIMOTEO DE OLIVEIRA, em sexta-feira, 5 de fevereiro de 2021 12:10:47 GMT-03:00, CNS: 06.870-0 - 1º OFÍCIO DE REGISTRO CIVIL DAS PESSOAS NATURAIS E TABELIONATO DE NOTAS/PB, nos termos da medida provisória N. 2.200-2 de 24 de agosto de 2001. Sua autenticidade deverá ser confirmada no endereço eletrônico [www.cenad.org.br/autenticidade](http://www.cenad.org.br/autenticidade). O presente documento digital pode ser convertido em papel por meio de autenticação no Tabelionato de Notas. Provimto nº 100/2020 CNJ - artigo 22.



**2º CARTÓRIO DE Notas**  
 Aline da Silva Galharini  
 Tabelião de Notas  
 Disc. Jud. N.º 38/2017  
 (44)2031-0551  
 LUIJARAMA-PARANÁ

Selo y8700.rifnt.lnf9G, Controle: Etrj3.RWret Valide em www.funarpen.com.br /Reconheço por SEMELHANÇA (por solicitação da parte) a assinatura de CLOVIS APARECIDO ALVES PALOZZI, Ddu 76, Unuarama-PR, 21/11/2018. FE18TVVRA-806540-12.

*Aline da Silva Galharini*  
**Cristina Maria Silva Galharini - Escrevente Autorizada**



FOLHA 02

**CONSELHO REGIONAL DE ADMINISTRAÇÃO DO PARANÁ** PF

Registramos o presente atestado, com base nos documentos a nós apresentados, por meio do RCA nº 20181000100123.

Conselho Regional de Administração do Paraná, em Curitiba 28 de novembro de 2018.

O presente é válido com a apresentação da(s) folha(s) 01 devidamente registrada(s).

*Lilian da Mata Medeiros*  
 Adm. LILIAN DA MATA MEDEIROS  
 Supervisora Fiscalização  
 CRA-PR nº. 20-17.000



Confira os dados do ato em: <https://selodigital.tjpb.jus.br> ou Consulte o Documento em: <https://azevedobastos.not.br/documento/116300502210664107663>



**CARTÓRIO**  
 Autenticação Digital Código: 116300502210664107663-12  
 Data: 05/02/2021 11:50:58  
 Valor Total do Ato: R\$ 4,66  
 Selo Digital Tipo Normal C: ALD07151-Y800;



**Cartório Azevedo Bastos**  
 Av. Presidente Epitácio Pessoa - 1145  
 Bairro dos Estados, João Pessoa - PB  
 (83) 3244-5404 - cartorio@azevedobastos.not.br  
<https://azevedobastos.not.br>

Valber Azevedo de M. Cavalcanti  
 Titular



O presente documento digital foi conferido com o original e assinado digitalmente por MARCELO TIMOTEO DE OLIVEIRA, em sexta-feira, 5 de fevereiro de 2021 12:10:47 GMT-03:00, CNS: 06.870-0 - 1º OFÍCIO DE REGISTRO CIVIL DAS PESSOAS NATURAIS E TABELIONATO DE NOTAS - 3, nos termos da medida provisória N. 2.200-2 de 2. agosto 2001. Sua autenticidade deverá ser confirmada no endereço eletrônico [www.cenad.org.br/autenticidade](http://www.cenad.org.br/autenticidade). O presente documento digital pode ser convertido em papel por meio de autenticação no Tabelionato de Notas. Provimto nº 100/2020 CNJ - artigo 22.

*mf*  
*Angela*



**PREFEITURA MUNICIPAL DE UMUARAMA**  
ESTADO DO PARANÁ

P. M. R. J. J.  
FL 584  
6080

# ATESTADO DE CAPACIDADE TÉCNICA

PROCESSO SELETIVO SIMPLIFICADO  
Edital de abertura n.º 011/2017

Atestamos, para os devidos fins, que a empresa SOCIEDADE DE ENSINO CIDADE DE UMUARAMA LTDA. - EPP, mantenedora da FACULDADE DE TECNOLOGIA ALFA DE UMUARAMA, Credenciada pelo MEC, Portaria n.º 1.390, de 14 de novembro de 2008, situada na Rua Desembargador Antonio Franco Ferreira da Costa, 3678, Umuarama, PR, CNPJ: 81.236.267/0001-84, executou no período de 01 de Agosto e 2017 a 22 de Setembro de 2017, para a Prefeitura de Umuarama/PR, pessoa jurídica de direito público interno, inscrita no CNPJ/MF sob n.º 76.247.378/0001-56, com sede na Av. Rio Branco, 3717, Centro, Umuarama/PR, os serviços para Realização do Processo Seletivo Simplificado - Edital de Abertura n.º 011/2017, com Elaboração de Editais, realização das inscrições via Internet, através do site <http://www.alfaumuarama.com.br/concursos>, a elaboração, aplicação e correção de provas de títulos, para o seguinte cargo:

CARGO	VAGAS	INSC	ESCOLARIDADE	TIPOS DE PROVAS
AUXILIAR DE SERVIÇOS GERAIS	11	587	Fundamental	Títulos
PROFESSOR - atuação na educação infantil e/ou anos iniciais do ensino fundamental	27	563	Médio/Superior	Títulos
PROFESSOR -atuação específica em atendimento educacional especializado - AEE	06	42	Médio/Superior	Títulos
SECRETÁRIO ESCOLAR	01	271	Médio	Títulos
<b>TOTAL DE INSCRITOS</b>			<b>1.463</b>	

Os trabalhos foram executados sob a supervisão do responsável técnico Adm. Prof. Dr. Clovis Aparecido Alves Palozzi, CRA/PR n.º 15088 e dos Professores: Prof. Dr. Adani Primo Triches, Prof. Esp. Anselmo Luiz Pedrangelo, Prof. Esp. Dorival Marcos Rodrigues, Prof. Esp. Eduardo Lavagnini, Prof. Esp. Raul Greco Junior.

Atestamos, ainda, que tais serviços foram executados satisfatoriamente, não existindo, em nossos registros, até a presente data, fatos que desabonem sua conduta e responsabilidade com as obrigações assumidas, tendo o resultado final do Concurso homologado dentro da normalidade, sendo ainda que a Empresa forneceu os arquivos para importação no layout exigido pelo SIAP do Tribunal de Contas do Estado do Paraná, nos termos da Instrução Normativa 118/2016.

Umuarama/PR, 22 de Setembro de 2017.

*Celso Luiz Pozzobom*  
Celso Luiz Pozzobom  
Prefeito Municipal



*André Antonio dos Santos*  
André Antonio dos Santos  
Presidente da Comissão Especial de Seleção de Pessoal



*Clovis Aparecido Alves Palozzi*  
Clovis Aparecido Alves Palozzi  
Administrador de Empresa - CRA-PR 15088



Confira os dados do ato em: <https://selodigital.tjpb.jus.br> ou Consulte o Documento em: <https://azevedobastos.not.br/documento/116300502210664107663>



**CARTÓRIO**  
Autenticação Digital Código: 116300502210664107663-30  
Data: 05/02/2021 11:51:00  
Valor Total do Ato: R\$ 4,66  
Selo Digital Tipo Normal C: ALD07169-JUPI;



**Cartório Azevêdo Bastos**  
Av. Presidente Epitácio Pessoa - 1145  
Bairro dos Estados, João Pessoa - PB  
(83) 3244-5404 - cartorio@azevedobastos.not.br  
<https://azevedobastos.not.br>

*Valber Azevêdo de M. Cavalcanti*  
Valber Azevêdo de M. Cavalcanti  
Titular

TJPB



O presente documento digital foi conferido com o original e assinado digitalmente por MARCELO TIMOTEO DE OLIVEIRA, em sexta-feira, 5 de fevereiro de 2021 12:10:47 GMT-03:00, CNS: 06.870-0 - 1º OFÍCIO DE REGISTRO CIVIL DAS PESSOAS NATURAIS E TABELIONATO DE NOTAS/PB, nos termos da medida provisória N. 2.200-2 de 24 de agosto de 2001. Sua autenticidade deverá ser confirmada no endereço eletrônico [www.cenad.org.br/autenticidade](http://www.cenad.org.br/autenticidade). O presente documento digital pode ser convertido em papel por meio de autenticação no Tabelaionato de Notas. Provimto n.º 100/2020 CNJ - artigo 22.

P.M.R.J.I.  
FL 585  
6088

**2º CARTÓRIO DE Notas**  
Aline da Silva Galharini  
2º Tabelionato de Notas  
Selo FQ7AC.IZH8s.WNfaj, Controle: 2Xzfe.a2Ih6 Valide em [www.funarpen.com.br](http://www.funarpen.com.br) /Reconheço por **SEMELHANÇA (por solicitação da parte)** as assinaturas de **GELSO LUIZ POZZOBOM e ANDRE ANTONIO DOS SANTOS.**  
Dou fe. Umarama-PR, 03/10/2017. F1EGHUVE-91224F-10.  
Aline da Silva Galharini- Tabelã  
DE *Aline da Silva Galharini*

2º TABELIONATO DE NOTAS  
Aline da Silva Galharini  
Tabelã de Notas  
Dec. Jud. N.º 38/2017  
(44)2031-0551  
UMUARAMA-PARANÁ

**2º CARTÓRIO DE Notas**  
Aline da Silva Galharini  
Selo pMtF9.vdmt.PMf9T, Controle: d7Uj3.nCysY Valide em [www.funarpen.com.br](http://www.funarpen.com.br) /Reconheço por **SEMELHANÇA (por solicitação da parte)** a assinatura de **CLOVIS APARECIDO ALVES PALOZI.** Dou fe. Umarama-PR, 16/05/2018. FSQBXP5P-769275-11.  
Cristina Maria Silva Galharini- Escrevente Autorizada  
DE *Aline da Silva Galharini*

2º TABELIONATO DE NOTAS  
Aline da Silva Galharini  
Tabelã de Notas  
Dec. Jud. N.º 38/2017  
(44)2031-0551  
UMUARAMA-PARANÁ

**2º Tabelionato de Notas**  
Selo pMtF9.vdmt.PMf9T, Controle: d7Uj3.nCysY Valide em [www.funarpen.com.br](http://www.funarpen.com.br) /Reconheço por **SEMELHANÇA (por solicitação da parte)** a assinatura de **CLOVIS APARECIDO ALVES PALOZI.** Dou fe. Umarama-PR, 16/05/2018. FSQBXP5P-769275-11.

**CONSELHO REGIONAL DE ADMINISTRAÇÃO DO PARANÁ** PJ  
Registramos o presente atestado, com base nos documentos a nós apresentados, por meio do RCA nº. **20181000100057**, CONSELHO REGIONAL DE ADMINISTRAÇÃO DO PARANÁ em Curitiba, **18 de maio de 2018.**  
*Lilian da Mata Meideiros*  
Adm. LILIAN DA MATA MEDEIROS  
Supervisora de Fiscalização  
CRA-PR nº. 20-17.000

SISTEMA CFA/CRAS  
PR 006791

Confira os dados do ato em: <https://selodigital.tjpb.jus.br> ou Consulte o Documento em: <https://azevedobastos.not.br/documento/116300502210664107663>



**CARTÓRIO**  
Autenticação Digital Código: 116300502210664107663-31  
Data: 05/02/2021 11:51:00  
Valor Total do Ato: R\$ 4,66  
Selo Digital Tipo Normal C: ALD07170-XLE2;



**Cartório Azevêdo Bastos**  
Av. Presidente Epitácio Pessoa - 1145  
Baixo dos Estado, João Pessoa - PB  
(83) 3244-5404 - [cartorio@azevedobastos.not.br](mailto:cartorio@azevedobastos.not.br)  
<https://azevedobastos.not.br>

Válber Azevêdo de M. Cavalcanti  
Titular



O presente documento digital foi conferido com o original e assinado digitalmente por MARCELO TIMOTEIO DE OLIVEIRA, em sexta-feira, 5 de fevereiro de 2021 12:10:47 GMT-03:00, CNS: 06.870-0 - 1º OFÍCIO DE REGISTRO CIVIL DAS PESSOAS NATURAIS E TABELIONATO DE NOTAS, nos termos da medida provisória N. 2.200-2 de 24 agosto 2001. Sua autenticidade deverá ser confirmada no endereço eletrônico [www.cenad.org.br/autenticidade](http://www.cenad.org.br/autenticidade). O presente documento digital pode ser convertido em papel por meio de autenticação no Tabelionato de Notas. Proveniente nº 100/2020 CNJ - artigo 22.

REPÚBLICA FEDERATIVA DO BRASIL  
ESTADO DA PARAÍBA  
CARTÓRIO AZEVEDO BASTOS  
FUNDADO EM 1888

PRIMEIRO REGISTRO CIVIL DE NASCIMENTO E ÓBITOS E PRIVATIVO DE CASAMENTOS, INTERDIÇÕES E TUTELAS DA COMARCA DE JOÃO PESSOA



Av. Eptácio Pessoa, 1145 Bairro dos Estados 58030-00, João Pessoa PB  
Tel.: (83) 3244-5404 / Fax: (83) 3244-5484  
<http://www.azevedobastos.not.br>  
E-mail: [cartorio@azevedobastos.not.br](mailto:cartorio@azevedobastos.not.br)



**DECLARAÇÃO DE SERVIÇO DE AUTENTICAÇÃO DIGITAL**

O Bel. Válber Azevêdo de Miranda Cavalcanti, Oficial do Primeiro Registro Civil de Nascimentos e Óbitos e Privativo de Casamentos, Interdições e Tutelas com atribuição de autenticar e reconhecer firmas da Comarca de João Pessoa Capital do Estado da Paraíba, em virtude de Lei, etc...

DECLARO ainda que, para garantir transparência e segurança jurídica de todos os atos oriundos da atividade Notarial e Registral no Estado da Paraíba, foi instituído pela Lei nº 10.132, de 06 de novembro de 2013, a aplicação obrigatória de um Selo Digital de Fiscalização Extrajudicial em todos os atos de notas e registro, composto de um código único (por exemplo: Selo Digital: ABC12345-X1X2) e dessa forma, cada autenticação processada pela nossa Serventia pode ser verificada e confirmada tantas vezes quanto for necessário através do site do Tribunal de Justiça do Estado da Paraíba, endereço <https://corregedoria.tjpb.jus.br/selo-digital/>.

A autenticação digital do documento faz prova de que, na data e hora em que ela foi realizada, a empresa OMEGA SISTEMA DE ENSINO PARANAENSE LTDA tinha posse de um documento com as mesmas características que foram reproduzidas na cópia autenticada, sendo da empresa OMEGA SISTEMA DE ENSINO PARANAENSE LTDA a responsabilidade, única e exclusiva, pela idoneidade do documento apresentado a este Cartório.

Nesse sentido, declaro que a OMEGA SISTEMA DE ENSINO PARANAENSE LTDA assumiu, nos termos do artigo 8º, §1º, do Decreto nº 10.278/2020, que regulamentou o artigo 3º, inciso X, da Lei Federal nº 13.874/2019 e o artigo 2º-A da Lei Federal 12.682/2012, a responsabilidade pelo processo de digitalização dos documentos físicos, garantindo perante este Cartório e terceiros, a sua autoria e integridade.

De acordo com o disposto no artigo 2º-A, §7º, da Lei Federal nº 12.682/2012, o documento em anexo, identificado individualmente em cada Código de Autenticação Digital<sup>1</sup> ou na referida sequência, poderá ser reproduzido em papel ou em qualquer outro meio físico.

Esta DECLARAÇÃO foi emitida em **10/02/2021 16:50:44 (hora local)** através do sistema de autenticação digital do Cartório Azevêdo Bastos, de acordo com o Art. 1º, 10º e seus §§ 1º e 2º da MP 2200/2001, como também, o documento eletrônico autenticado contendo o Certificado Digital do titular do Cartório Azevêdo Bastos, poderá ser solicitado diretamente a empresa OMEGA SISTEMA DE ENSINO PARANAENSE LTDA ou ao Cartório pelo endereço de e-mail [autentica@azevedobastos.not.br](mailto:autentica@azevedobastos.not.br) Para informações mais detalhadas deste ato, acesse o site <https://autdigital.azevedobastos.not.br> e informe o Código de Autenticação Digital

Esta Declaração é válida por **tempo indeterminado** e está disponível para consulta em nosso site.

<sup>1</sup>Código de Autenticação Digital: 116300502210664107663-1 a 116300502210664107663-53

<sup>2</sup>Legislações Vigentes: Lei Federal nº 8.935/94, Lei Federal nº 10.406/2002, Medida Provisória nº 2200/2001, Lei Federal nº 13.105/2015, Lei Estadual nº 8.721/2008, Lei Estadual nº 10.132/2013, Provimento CGJ N° 003/2014 e Provimento CNJ N° 100/2020.

O referido é verdade, dou fé.

**CHAVE DIGITAL**

00005b1d734fd94f057f2d69fe6bc05ba86d4f20392e98d47ddb3cebda5030c15ca115126f46ebc4ce53267bb52fbebca4a8c0cc1fb7b114e2a5cb61333d3bd1c9884d82761f8718077f56cee0c1da4

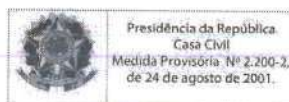



**SAMU  
192**  
NOROESTE PR

## ATESTADO DE CAPACIDADE TÉCNICA

CONCURSO PÚBLICO Nº 01/2020 - EDITAL DE ABERTURA N.º 01/2020

Atestamos, para os devidos fins, que a **FACULDADE ALFA UMUARAMA**, mantida por Ômega Sistema de Ensino Paranaense Ltda, credenciada pelo MEC, Portaria nº 1.390, de 14 de novembro de 2008, situada na Rua Desembargador Antônio Franco Ferreira da Costa, 3596, sala 04, Umuarama/PR, CEP 87.501-200, CNPJ: 10.718.171/0001-04, executou no período de 01 de abril de 2020 a 17 de novembro de 2020, para o **CONSÓRCIO INTERMUNICIPAL DE URGÊNCIA E EMERGÊNCIA DO NOROESTE DO PARANÁ – CIUENP – SAMU 192 – NOROESTE DO PARANÁ**, pessoa jurídica de direito público interno, inscrita no CNPJ/MF sob o nº. 15.718.459/0001-00, com sede na com sede na Rua Paulo Pedrosa de Alencar, nº 4.348, Centro da cidade de Umuarama/PR, CEP 87501-270, e-mail: adrianorh@samunoroestep.com.br, fone: (44) 3626-4750, os serviços para Realização do Concurso Público nº 01/2020, com Elaboração de Editais, realização das inscrições via Internet, através do site <http://concursos.alfaumuarama.edu.br>, a elaboração, aplicação e correção de provas escritas objetivas, prova prática e provas de títulos, para os seguintes cargos:

CARGOS	VAGAS	INSC	ESCOLARIDADE	TIPOS DE PROVAS
Auxiliar administrativo	CR	349	Médio	Escrita
Auxiliar de almoxarifado e frota	CR	44	Médio	Escrita
Operador de radio	CR	81	Médio	Escrita
Técnico auxiliar de regulação médica (TARM)	04 + CR	55	Médio/Técnico	Escrita + Prática
Técnico em enfermagem socorrista	01 + CR	479	Médio/Técnico	Escrita
Enfermeiro intervencionista	CR	508	Superior	Escrita + Títulos
Farmacêutico	CR	81	Superior	Escrita + Títulos
Médico intervencionista	09 + CR	144	Superior	Escrita + Títulos
Médico regulador	05 + CR	54	Superior	Escrita + Títulos
Zelador	CR	34	Fundamental	Escrita
Condutor de ambulância socorrista	13 + CR	774	Médio	Escrita
Técnico de informática	CR	13	Médio/Técnico	Escrita + Prática
Advogado	CR	114	Superior	Escrita + Títulos
Contador	CR	73	Superior	Escrita + Títulos
<b>Total de inscritos</b>			<b>2.803</b>	

Os trabalhos foram executados sob a supervisão do responsável técnico Adm. Prof. Dr. Clovis Aparecido Alves Palozzi, CRA/PR nº 15088, e a Banca Examinadora responsável pela elaboração das provas e coordenações dos trabalhos foram os seguintes profissionais: Prof. Esp. Dorival Marcos Rodrigues, CPF: 006.909.699-61; Prof. Esp. Eduardo Lavagnini, CPF: 005.803.079-48; Prof. Esp. Luis Fernando Stecca Felisberto, CPF: 068.057.149-31; Prof. Esp. Elon Kaleb Ribas Volpi, CPF: 017.175.219-83; Prof. Esp. Clovis Aparecido Alves Palozzi, CPF: 577.018.149-49; Prof. Esp. Anselmo Luiz Pedrangelo, CPF: 832.515.109-91; Prof. Ms. Anderson Mine Fernandes, CPF: 027.844.649-38; Prof. Esp. Emilli Thais Praxedes, CPF: 076.566.719-35; Prof. Juliano Lavagnoli, CPF: 031.161.009-93; Prof. Dr. André Augusto Legnani, CPF: 006.872.249-42.

Atestamos, ainda, que tais serviços foram executados satisfatoriamente, não existindo, em nossos registros, até a presente data, fatos que desabonem sua conduta e responsabilidade com as obrigações assumidas, tendo o resultado final do Concurso homologado dentro da normalidade, sendo ainda que a Empresa forneceu os arquivos para importação no layout exigido pelo SIAP do Tribunal de Contas do Estado do Paraná, nos termos da Instrução Normativa 142/2018.

  
**Clóvis Aparecido Alves Palozzi**  
Administrador de Empresa - CRA-PR 15088

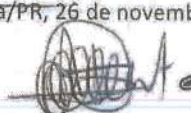
  
**ALMIR DE ALMEIDA**  
Presidente do CIUENP

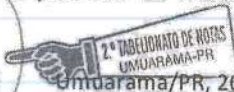

Umuarama/PR, 26 de novembro de 2020.



**SEDE ADMINISTRATIVA**

Rua Dr. Paulo Pedrosa de Alencar, 4348 (44) 3626-4750 | Umuarama - Paraná

[www.samunoroestep.com.br](http://www.samunoroestep.com.br)

Confira os dados do ato em: <https://selodigital.tjpb.jus.br> ou Consulte o Documento em: <https://azevedobastos.net.br/documento/116302806229603562412>



**CARTÓRIO**  
Autenticação Digital Código: 116302806229603562412-3  
Data: 28/06/2022 08:59:28  
Valor Total do Ato: R\$ 5,02  
Selo Digital Tipo Normal C: AND94182-3XRV;



**Cartório Azevedo Bastos**  
Av. Presidente Epitácio Pessoa - 1145  
Baixo dos Estado, João Pessoa - PB  
(83) 3244-5404 - [cartorio@azevedobastos.net.br](mailto:cartorio@azevedobastos.net.br)  
<https://azevedobastos.net.br>

  
Valber Azevedo de M. Cavalcanti  
Titular



O presente documento digital foi conferido com o original e assinado digitalmente por ADAUTO JOSÉ FERNANDES RIBEIRO, em terça-feira, 28 de junho de 2022 09:04:22 GMT-03:00, CNS: 06.870-0 - Cartório Azevedo Bastos - 1º Ofício de Registro Civil das Pessoas Naturais e de Interdições e Tutel/PB, nos termos da medida provisória N. 2.200-2 de 24 de agosto de 2001. Sua autenticidade deverá ser confirmada no endereço eletrônico [www.cenad.org.br/autenticidade](http://www.cenad.org.br/autenticidade). O presente documento digital pode ser convertido em papel por meio de autenticação no Tabelionato de Notas. Provento nº 100/2020 CNJ - artigo 22.





# Prefeitura Municipal de Rio Bonito do Iguaçu

E-mail: [prefeitura@riobonito.pr.gov.br](mailto:prefeitura@riobonito.pr.gov.br) - [www.riobonito.pr.gov.br](http://www.riobonito.pr.gov.br) - CNPJ 95 587 770/0001-99  
 Rua 7 de Setembro, 720 - Centro - Telefax (0\*\*42) 3653-1122  
 CEP: 85340-000 - Rio Bonito do Iguaçu - Paraná



## ATESTADO DE CAPACIDADE TÉCNICA

CONCURSO PÚBLICO Nº 01/2020 - EDITAL DE ABERTURA N.º 01/2020

Atestamos, para os devidos fins, que a **FACULDADE ALFA UMUARAMA**, mantida por Ômega Sistema de Ensino Paranaense Ltda, credenciada pelo MEC, Portaria nº 1.390, de 14 de novembro de 2008, situada na Rua Desembargador Antônio Franco Ferreira da Costa, 3596, sala 04, Umuarama/PR, CEP 87.501-200, CNPJ: 10.718.171/0001-04, executou no período de 14 de fevereiro de 2020 a 08 de março de 2022, para o **MUNICÍPIO DE RIO BONITO DO IGUAÇU/PR**, pessoa jurídica de direito público interno, inscrito no CNPJ/MF sob n.º 95 587 770/0001-99, com sede na Rua 7 de Setembro, n.º 720 - Centro, CEP 85340-000, Rio Bonito do Iguaçu/PR, fone (042) 3653-1122, e-mail: [rh@riobonito.pr.gov.br](mailto:rh@riobonito.pr.gov.br), os serviços para Realização do Concurso Público nº 01/2020, com Elaboração de Editais, realização das inscrições via Internet, através do site <http://concursos.alfaumuarama.edu.br>, a elaboração, aplicação e correção de provas escritas objetivas, redação, provas práticas e provas de títulos, para os seguintes cargos:

CARGOS	VAGAS	INSC	ESCOLARIDADE	TIPOS DE PROVAS
ASSISTENTE ADMINISTRATIVO	CR	226	Médio	Escrita + Redação
OFICIAL ADMINISTRATIVO	CR	152	Médio	Escrita + Redação
ENFERMEIRO	CR	49	Superior	Escrita + Títulos
FISIOTERAPEUTA	CR	29	Superior	Escrita + Títulos
MÉDICO CLÍNICO GERAL 20 horas	02+CR	03	Superior	Escrita + Títulos
MÉDICO CLÍNICO GERAL 40 horas	04+CR	06	Superior	Escrita + Títulos
NUTRICIONISTA	CR	24	Superior	Escrita + Títulos
PSICÓLOGO	CR	49	Superior	Escrita + Títulos
AUXILIAR DE SERVIÇOS GERAIS	CR	150	Fundamental	Escrita
MOTORISTA	CR	165	Fundamental	Escrita + Prática
OPERADOR DE MÁQUINAS	CR	61	Fundamental	Escrita + Prática
ZELADORA	CR	178	Fundamental	Escrita
TÉCNICO EM ENFERMAGEM	CR	73	Médio/Técnico	Escrita + Redação
<b>Total de inscritos</b>		<b>1.165</b>		

Os trabalhos foram executados sob a supervisão do responsável técnico Adm. Prof. Dr. Clovis Aparecido Alves Palozzi, CRA/PR nº 15088.

Atestamos, ainda, que tais serviços foram executados satisfatoriamente, não existindo, em nossos registros, até a presente data, fatos que desabonem sua conduta e responsabilidade com as obrigações assumidas, tendo o resultado final do Concurso homologado dentro da normalidade, sendo ainda que a Empresa forneceu os arquivos para importação no layout exigido pelo SIAP do Tribunal de Contas do Estado do Paraná, nos termos da Instrução Normativa 142/2018.

Rio Bonito do Iguaçu/PR, 16 de março de 2022.

**SEZAR AUGUSTO BOVINO**  
 Prefeito de Rio Bonito do Iguaçu - PR

**Clovis Aparecido Alves Palozzi**  
 Administrador de Empresa - CRA-PR 15088

Confira os dados do ato em: <https://selodigital.tjpb.jus.br> ou Consulte o Documento em: <https://azevedobastos.net.br/documento/116302806229603562412>

**CARTÓRIO**  
 Autenticação Digital Código: 116302806229603562412-13  
 Data: 28/06/2022 08:59:29  
 Valor Total do Ato: R\$ 5,02  
 Selo Digital Tipo Normal C: AND94192-BVLX;

**Cartório Azevêdo Bastos**  
 Av. Presidente Epitácio Pessoa - 1145  
 Bairro dos Estados, João Pessoa - PB  
 (83) 3244-5404 - [cartorio@azevedobastos.net.br](mailto:cartorio@azevedobastos.net.br)  
<https://azevedobastos.net.br>

Valber Azevêdo de M. Cavalcanti  
 Titular

O presente documento digital foi conferido com o original e assinado digitalmente por ADAUTO JOSÉ FERNANDES RIBEIRO, em terça-feira, 28 de junho de 2022 09:04:22 GMT-03:00, CNS: 06.870-0 - Cartório Azevêdo Bastos - 1º Ofício de Registro Civil das Pessoas Naturais e de Interdições e Tutel/PB, nos termos da medida provisória N. 2.200-2 de 24 de agosto de 2001. Sua autenticidade deverá ser confirmada no endereço eletrônico [www.cenad.org.br/autenticidade](http://www.cenad.org.br/autenticidade). O presente documento digital pode ser convertido em papel por meio de autenticação no Tabelionato de Notas. Provisamento nº 100/2020 CNJ - artigo 22.

P. M. R. B. I.  
FL 590  
600

**FUNARPEN**  
  
**SELO DIGITAL**  
 F669K.2hqtY.YdYaZ  
 GztlH.fcYdI  
<https://selo.funarpen.com>

Serventia Distrital de Rio Bonito do Iguacu - Paraná. Av. Salvador Raimundo, 222, Rio Bonito do Iguacu - PR - Fone: 042 3653-1130. [cartorio@riojn@hotmail.com](mailto:cartorio@riojn@hotmail.com) \*\*\*\*\*  
 Reconheço a assinatura por semelhança de: **Sezar Augusto Bovino**, do que dou fé. Hora: 13:15.  
 Em teste \_\_\_\_\_ da verdade.  
 17 de março de 2022.  
*[Assinatura]*  
**Robson Posselt - Escrevente Substituto Especial**

**CARTÓRIO DE Notas**  
 ALINE DA SILVA GALHARINI  
 TABELIONATO DE NOTAS  
 (44) 2031-0551  
 Aline da Silva Galharini  
 Tabela de Notas  
 Dec. Jud. n.º 30/2017  
 UNAUARAMA - PR

2ª Tabelionato de Notas  
 Selo 1236/1UqTQv6Aa2hpCeZl3ao9  
 Consulte em <https://selo.funarpen.com.br/consulta>  
 Reconheço por **SEMELHANÇA (por solicitação da parte)** a assinatura de **CLOVIS APARECIDO ALVES PALOZI**, Dou fé.  
 Umuarama-PR, 28/04/2022. FE15V/25-694463-12  
**LUCAS DOS SANTOS FELIZARDO** Escrevente Autorizado

**CONSELHO REGIONAL DE ADMINISTRAÇÃO DO PARANÁ** PJ  
 Registramos o presente atestado, com base nos documentos a nós apresentados, por meio do **RCA n.º 025/2022**, **CONSELHO REGIONAL DE ADMINISTRAÇÃO DO PARANÁ** em Curitiba, **09 de maio de 2022**.  
*[Assinatura]*  
**Adm. ROBERTO FABIANO COSTA JUNIOR**  
 Supervisor de Fiscalização  
 CRA-PR n.º 20-23.769

**SISTEMA CFA/CRA's**  
 PR 008539

Confira os dados do ato em: <https://selodigital.tjpb.jus.br> ou Consulte o Documento em: <https://azevedobastos.not.br/documento/116302806229603562412>



**CARTÓRIO**  
 Autenticação Digital Código: 116302806229603562412-14  
 Data: 28/06/2022 08:59:29  
 Valor Total do Ato: R\$ 5,02  
 Selo Digital Tipo Normal C: AND94193-BLWQ;



**Cartório Azevêdo Bastos**  
 Av. Presidente Epitácio Pessoa - 1145  
 Bairro dos Estados, João Pessoa - PB  
 (83) 3244-5404 - [cartorio@azevedobastos.not.br](mailto:cartorio@azevedobastos.not.br)  
<https://azevedobastos.not.br>

*[Assinatura]*  
 Valdeir Azevêdo de M. Cavalcanti  
 Titular



O presente documento digital foi conferido com o original e assinado digitalmente por ADAUTO JOSÉ FERNANDES RIBEIRO, em terça-feira, 28 de junho de 2022 09:04:22 GMT-03:00, CNS: 06.870-0 - Cartório Azevêdo Bastos - 1º Ofício de Registro Civil das Pessoas Naturais e de Inscrições e Impostos de IPTU, nos termos da medida provisória N. 2.200-2 de agosto de 2001. Sua autenticidade deverá ser confirmada no endereço eletrônico [www.cenad.org.br/autenticidade](http://www.cenad.org.br/autenticidade). O presente documento digital pode ser convertido em papel por meio de autenticação no Tabelionato de Notas. Provisimento nº 100/2020 CNJ - artigo 22.

REPÚBLICA FEDERATIVA DO BRASIL  
ESTADO DA PARAÍBA  
CARTÓRIO AZEVEDO BASTOS  
FUNDADO EM 1888

PRIMEIRO REGISTRO CIVIL DE NASCIMENTO E ÓBITOS E PRIVATIVO DE CASAMENTOS, INTERDIÇÕES E TUTELAS DA COMARCA DE JOÃO PESSOA



Av. Epitácio Pessoa, 1145 Bairro dos Estados 58030-00, João Pessoa PB  
Tel.: (83) 3244-5404 / Fax: (83) 3244-5484  
<http://www.azevedobastos.not.br>  
E-mail: [cartorio@azevedobastos.not.br](mailto:cartorio@azevedobastos.not.br)



### DECLARAÇÃO DE SERVIÇO DE AUTENTICAÇÃO DIGITAL

O Bel. Válber Azevêdo de Miranda Cavalcanti, Oficial do Primeiro Registro Civil de Nascimentos e Óbitos e Privativo de Casamentos, Interdições e Tutelas com atribuição de autenticar e reconhecer firmas da Comarca de João Pessoa Capital do Estado da Paraíba, em virtude de Lei, etc...

DECLARO ainda que, para garantir transparência e segurança jurídica de todos os atos oriundos da atividade Notarial e Registral no Estado da Paraíba, foi instituído pela Lei nº 10.132, de 06 de novembro de 2013, a aplicação obrigatória de um Selo Digital de Fiscalização Extrajudicial em todos os atos de notas e registro, composto de um código único (por exemplo: Selo Digital: ABC12345-X1X2) e dessa forma, cada autenticação processada pela nossa Serventia pode ser verificada e confirmada tantas vezes quanto for necessário através do site do Tribunal de Justiça do Estado da Paraíba, endereço <https://corregedoria.tjpb.jus.br/selo-digital/>.

A autenticação digital do documento faz prova de que, na data e hora em que ela foi realizada, a empresa OMEGA SISTEMA DE ENSINO PARANAENSE LTDA tinha posse de um documento com as mesmas características que foram reproduzidas na cópia autenticada, sendo da empresa OMEGA SISTEMA DE ENSINO PARANAENSE LTDA a responsabilidade, única e exclusiva, pela idoneidade do documento apresentado a este Cartório.

Nesse sentido, declaro que a OMEGA SISTEMA DE ENSINO PARANAENSE LTDA assumiu, nos termos do artigo 8º, §1º, do Decreto nº 10.278/2020, que regulamentou o artigo 3º, inciso X, da Lei Federal nº 13.874/2019 e o artigo 2º-A da Lei Federal 12.682/2012, a responsabilidade pelo processo de digitalização dos documentos físicos, garantindo perante este Cartório e terceiros, a sua autoria e integridade.

De acordo com o disposto no artigo 2º-A, §7º, da Lei Federal nº 12.682/2012, o documento em anexo, identificado individualmente em cada Código de Autenticação Digital<sup>1</sup> ou na referida sequência, poderá ser reproduzido em papel ou em qualquer outro meio físico.

Esta DECLARAÇÃO foi emitida em **30/06/2022 09:17:49 (hora local)** através do sistema de autenticação digital do Cartório Azevedo Bastos, de acordo com o Art. 1º, 10º e seus §§ 1º e 2º da MP 2200/2001, como também, o documento eletrônico autenticado contendo o Certificado Digital do titular do Cartório Azevedo Bastos, poderá ser solicitado diretamente a empresa OMEGA SISTEMA DE ENSINO PARANAENSE LTDA ou ao Cartório pelo endereço de e-mail [autentica@azevedobastos.not.br](mailto:autentica@azevedobastos.not.br) Para informações mais detalhadas deste ato, acesse o site <https://autdigital.azevedobastos.not.br> e informe o Código de Autenticação Digital

Esta Declaração é válida por **tempo indeterminado** e está disponível para consulta em nosso site.

<sup>1</sup>**Código de Autenticação Digital:** 116302806229603562412-1 a 116302806229603562412-14

<sup>2</sup>**Legislações Vigentes:** Lei Federal nº 8.935/94, Lei Federal nº 10.406/2002, Medida Provisória nº 2200/2001, Lei Federal nº 13.105/2015, Lei Estadual nº 8.721/2008, Lei Estadual nº 10.132/2013, Provimento CGJ N° 003/2014 e Provimento CNJ N° 100/2020.

O referido é verdade, dou fé.

#### CHAVE DIGITAL

00005b1d734fd94f057f2d69fe6bc05b4dd9552fad277d422cff0a0cbaa012ac4252ddb8a2842cf978112b2180256f973a52e207141584ec80e38b0da4c4ee9f1c9884d82761f8718077f56cee0c1da4

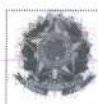

Presidência da República  
Casa Civil  
Medida Provisória nº 2.200-2,  
de 24 de agosto de 2001.





**TOMADA DE PREÇOS Nº 10/2023**  
**MUNICÍPIO DE RIO BONITO DO IGUAÇU/PR**

## TERMO DE ENCERRAMENTO

Apresentamos nossa Proposta Técnica para análise desta Comissão de Licitações do Município de Rio Bonito do Iguaçu/PR.

Declaramos concordar com todas as normas do Edital TP nº10/2023 e seus respectivos anexos.

Umuarama - PR, 12 de setembro de 2023.

**DORIVAL MARCOS**  
**RODRIGUES:00690969961**

Assinado de forma digital por DORIVAL  
MARCOS RODRIGUES:00690969961  
Dados: 2023.09.12 11:00:21 -03'00'

**DORIVAL MARCOS RODRIGUES**

RG 7.208.417-9/SSP-PR / CPF 006.909.699-61

Ômega Sistema de Ensino Paranaense Ltda

CNPJ/MF: 10.718.171/0001-04

Diretor/Procurador

