

MUNICÍPIO DE RIO BONITO DO IGUAÇU
RIO BONITO DO IGUAÇU-PR

PROPOSTAS DO PROCESSO

PREGÃO ELETRÔNICO Nº 78/2022
Processo Administrativo Nº 182/2022
Tipo: AQUISIÇÃO
PREGOEIRO: ROBERTO JOSÉ KWAPIS
Data de Publicação: 12/08/2022 08:06:02

LOTE 1

Item: 1 Quant.: 1 Unidade: UNIDADE Val. Ref.: 320.900,00

Descrição: AQUISIÇÃO DE 01 (UM) VEICULO AMBULÂNCIA SUPORTE BÁSICO Nas seguintes especificações: Ambulância furgão mínimo 10.5m³ interno, veículo 0 km, potência mínima 170 cv, Direção elétrica, Pneus mínimo R16, Tanque de combustível mínimo de 70L, Medidas externas: altura superior a 2.550, comprimento superior a 5.900, tração traseira, Itens originais de fábrica: ar condicionado dianteiro e traseiro, vidros dianteiros elétricos, alarme, espelhos retrovisores elétricos. Prazo de garantia do veículo conforme manual de revisões. DESCRITIVO DA TRANSFORMAÇÃO com isolamento termo/acústico conforme ABNT NBR 14.561/2000; Revestimento interno nas laterais, teto e piso em (PRFV) fibra de vidro sem emendas para assepsia completa, totalmente lavável, higienizável, conforme ABNT NBR 14.561/2000; Piso antiderrapante em fibra de vidro totalmente lavável, higienizável, conforme ABNT NBR 14.561/2000; Armário superior com portas deslizantes em acrílico confeccionado em fibra de vidro de cor clara com aproximadamente 3.000 mm de comprimento total e 320 mm de altura interna, sem emendas totalmente lavável, higienizável, conforme ABNT NBR 14.561/2000; Armário inferior com bancada para medicamentos, local para guarda e fixação de prancha, portas deslizantes em acrílico, e local para armazenamento de bateria. Confeccionada em fibra de vidro de cor clara, com aproximadamente 2.550 mm de comprimento e 800 mm de altura, sendo que a bancada terá aproximadamente 1.550 mm de comprimento e 340 mm de profundidade, sem emendas, totalmente lavável, higienizável, conforme ABNT NBR 14.561/2000; Armário para acondicionamento de cilindros de oxigênio 16 litros, confeccionado em fibra de vidro de cor clara, com aproximadamente 920 mm de altura interna e 690 mm de largura interna, sem emendas totalmente lavável, higienizável, conforme ABNT NBR 14.561/2000; Banco do assistente revestido em courvin de alta resistência com poltrona anatômica giratória, com cintos de segurança não retráteis e encosto de cabeça; 01 Um banco baú em fibra de vidro, com aproximadamente 1.750 mm de comprimento e 420 mm de altura, totalmente lavável, higienizável na lateral para 02 pessoas com cintos de segurança individuais, estofamentos em courvin de alta resistência, com encostos de cabeça, assentos e encostos das costas individuais, local para lixeira descartável; Maca retrátil com comprimento mínimo de 1.970 mm, cabeceira voltada para frente do veículo, com pés dobráveis

Autor	Marca/Modelo	Valor
PARTICIPANTE 034	ford / transit	325.000,00
PARTICIPANTE 098	FORD / TRANSIT	320.000,00
PARTICIPANTE 074	FORD / TRANSIT	320.000,00
PARTICIPANTE 004	FORD / TRANSIT L2H3	320.900,00
PARTICIPANTE 019	FORD / TRANSIT L3H3	320.900,00



PREFEITURA DO MUNICÍPIO DE LONDRINA
ESTADO DO PARANÁ



Secretaria Municipal de Fazenda
Diretoria de Gestão de Cadastro e Informações
Gerência de Cadastro Mobiliário

CNPJ/CPF
16.850.663/0001-35

ALVARÁ DE LICENÇA

C.M.C.
195.702-3

Processo nº 19006003194202297 / 2022 Validade Enquanto cumprir as exigências da legislação em vigor

Nome ou Razão Social
J. C. B. MAQUINAS E EQUIPAMENTOS LTDA
Nome Fantasia
WEB VALOR

Endereço RUA RIBEIRAO PRETO 140 SAN REMO
Cidade/UF LONDRINA / PR CEP 86.062-390 Área/m2 20 Zonamento ZR-2
S.F.A 232153 Início Atividade 10/09/2012

Código(CNAE)	Descrição da Atividade Principal(CNAE)
G-4751-2/01-00	Comercio varejista especializado de equipamentos e suprimentos de informatica - (Medio Risco conf. Dec. 1167/20)
Descrição da Atividades Econômicas Secundárias (CNAE)	
G-4511-1/01-00	Comercio a varejo de automoveis, camionetas e utilitarios novos - (Medio Risco conf. Dec. 1167/20)
G-4512-9/01-00	Representantes comerciais e agentes do comercio de veiculos automotores - (Medio Risco conf. Dec. 1167/20)
G-4541-2/03-00	Comercio a varejo de motocicletas e motonetas novas - (Medio Risco conf. Dec. 1167/20)
G-4742-3/00-00	Comercio varejista de material eletrico - (Medio Risco conf. Dec. 1167/20)
G-4744-0/03-00	Comercio varejista de materiais hidraulicos - (Medio Risco conf. Dec. 1167/20)
G-4744-0/05-00	Comercio varejista de materiais de construcao nao especificados anteriormente - (Medio Risco conf. Dec. 1167/20)
G-4753-9/00-00	Comercio varejista especializado de eletrodomesticos e equipamentos de audio e video - (Medio Risco conf. Dec. 1167/20)
G-4754-7/01-00	Comercio varejista de moveis - (Medio Risco conf. Dec. 1167/20)
G-4781-4/00-00	Comercio varejista de artigos do vestuario e acessorios - (Medio Risco conf. Dec. 1167/20)
G-4789-0/05-00	Comercio varejista de produtos saneantes domissanitarios-(Alto Risco conf. Dec. 1167/20)
G-4789-0/07-00	Comercio varejista de equipamentos para escritorio - (Medio Risco conf. Dec. 1167/20)
N-7711-0/00-00	Locacao de automoveis sem condutor - (Medio Risco conf. Dec. 1167/20)
N-7733-1/00-00	Aluguel de maquinas e equipamentos para escritorio - (Medio Risco conf. Dec. 1167/20)

Observação
- RESTRIÇÃO: LIBERADO SOMENTE PARA ESCRITÓRIO ADMINISTRATIVO: ESTABELECIMENTO ONDE SÃO EXERCIDAS ATIVIDADES MERAMENTE ADMINISTRATIVAS, NÃO SENDO PERMITIDO, ARMAZENAMENTO/ESTOQUE NO LOCAL.

Londrina, 22 de fevereiro de 2022
Dispensado carimbo e assinatura, conforme Art 19, do Decreto 1167/2020. - Expedido via internet 14/10/2022 11:13:30.

Código Validador: #wd&tH%yz
Para confirmar a autenticidade deste Alvará de Licença acesse <http://www.londrina.pr.gov.br>.

IMPORTANTE

Este Alvará de Licença deverá ficar exposto no estabelecimento licenciado. Em caso de encerramento, mudança de endereço, alteração do ramo de atividade, de razão social ou quadro societário, deverá solicitar tais alterações previamente, na Secretaria Municipal de Fazenda. A Situação Cadastral atualizada desta empresa no município de Londrina poderá ser consultada através do endereço eletrônico: <http://www.londrina.pr.gov.br>.

J. C. B. GARCIA MÁQUINAS E VEÍCULOS – EIRELI

INSTRUMENTO DE CONSTITUIÇÃO

JOEL CESAR BRASIL GARCIA, brasileiro, casado no regime de comunhão parcial de bens, empresário, inscrito com o Cadastro de Pessoa Física do Ministério da Fazenda sob o nº 110.680.408-23 e Registro Geral sob o nº 4.115.908-1 expedido pela Secretaria de Segurança Pública do Estado do Paraná, residente e domiciliado à Rua Tamuro Hyronaka, nº 34, Jardim Império do Sol, Londrina, Paraná, CEP: 86073-730, constitui uma EIRELI (Empresa Individual de Responsabilidade Limitada), mediante as seguintes cláusulas:

Cláusula 1ª: A empresa girará sob o nome empresarial de: **J. C. B. GARCIA MÁQUINAS E VEÍCULOS – EIRELI**, e terá sede e domicílio na **RUA RUY VIRMOND CARNASCIALLI, Nº 425, JARDIM LEONOR, LONDRINA, PARANÁ, CEP: 86071-260**.

Cláusula 2ª: O capital social será R\$ 62.200,00 (sessenta e dois mil e duzentos reais) dividido em 62.200 (sessenta e duas mil e duzentas) quotas de valor nominal R\$ 1,00 (Um real), integralizadas, neste ato em moeda corrente do País, pelo empresário, conforme **(art. 980-A, CC/2002):**

JOEL CESAR BRASIL GARCIA	62.200 quotas	R\$ 62.200,00
---------------------------------	----------------------	----------------------

Cláusula 3ª: **COMÉRCIO DE VEÍCULOS COMPRA, VENDA E LOCAÇÃO – CARROS, MOTOS, ÔNIBUS, CAMINHÕES E EMPILHADEIRAS – NOVOS E USADOS, IMPLEMENTOS AGRÍCOLAS, MÁQUINAS E EQUIPAMENTOS.**

Cláusula 4ª: A Eireli iniciará suas atividades em **01 de setembro de 2012** e seu prazo de duração é indeterminado.

Cláusula 5ª: A responsabilidade do titular é restrita ao valor de suas quotas, respondendo ainda pela integralização do capital social.

Cláusula 6ª: A administração da Eireli caberá ao Titular: **JOEL CESAR BRASIL GARCIA**, com os poderes e atribuições de Administrador, autorizado o uso do nome empresarial individualmente, vedado, no entanto, em atividades estranhas ao interesse social ou assumir obrigações seja em favor próprio ou de terceiros bem como onerar ou alienar bens imóveis da Eireli.

§ 1º - Faculta-se ao administrador, nos limites de seus poderes, constituir procuradores em nome da Eireli, devendo ser especificado no instrumento de



INSTRUMENTO DE CONSTITUIÇÃO



mandato, os atos e operações que poderão praticar e a duração do mandato, que no caso de mandato judicial, poderá ser por prazo indeterminado.

§ 2º - Poderão ser designados administradores não titular, na forma prevista no art.º 1.061 da lei 10.406/2002.

Cláusula 7ª: O titular da Eireli declara, sob as penas da lei, que não participa de nenhuma outra empresa dessa modalidade.

Cláusula 8ª: Ao término de cada exercício social, em 31 de dezembro, o administrador prestará contas justificadas de sua administração, procedendo à elaboração do inventário, do balanço patrimonial e do balanço de resultado econômico, cabendo ao empresário, na proporção de suas quotas, os lucros ou perdas apurados.

Cláusula 09ª: A Eireli poderá a qualquer tempo, abrir ou fechar filial ou outra dependência, mediante deliberação assinada pelo titular.

Cláusula 10ª: O empresário poderá fixar uma retirada mensal, a título de "pro labore", observadas as disposições regulamentares pertinentes.

Cláusula 11ª: Falecendo ou interditado o titular da Eireli, a empresa continuará suas atividades com os herdeiros, sucessores e o incapaz. Não sendo possível ou inexistindo interesse destes, o valor de seus haveres será apurado e liquidado com base na situação patrimonial da empresa, à data da resolução, verificada em balanço especialmente levantado.

Parágrafo único - O mesmo procedimento será adotado em outros casos em que a Eireli se resolva em relação a seu titular.

Cláusula 12ª: O Administrador declara, sob as penas da lei, de que não está impedido de exercer a administração da empresa, por lei especial, ou em virtude de condenação criminal, ou por se encontrar sob os efeitos dela, a pena que vede, ainda que temporariamente, o acesso a cargos públicos; ou por crime falimentar, de prevaricação, peita ou suborno, concussão, peculato, ou contra a economia popular, contra o sistema financeiro nacional, contra normas de defesa da concorrência, contra as relações de consumo, fé pública, ou a propriedade.

Cláusula 13ª: Fica eleito o foro de Londrina para o exercício e o cumprimento dos direitos e obrigações resultantes deste contrato.

J. C. B. GARCIA MÁQUINAS E VEÍCULOS – EIRELI

INSTRUMENTO DE CONSTITUIÇÃO

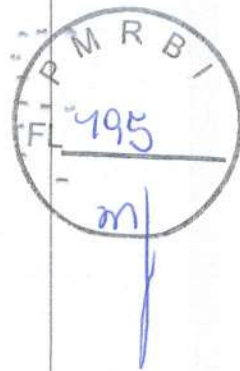

E, por estar assim justo e contratado, lavra, data e assina juntamente com 02 (duas) testemunhas, 3 (três) vias de igual teor e forma, obrigando-se fielmente por si e seus herdeiros a cumpri-lo em todos os seus termos.

Londrina, 31 de agosto de 2012.

Joel Cesar Brasil Garcia

Testemunhas

Ass.

Nome. Rodolfo Tramontini Zanluchi
CPF. 023.214.889-99
RG n.º. 6538740-9 SSP-Pr.

Ass.

Nome. Camila Gimenes C. Coutinho
CPF. 020.519.529-04
RG n.º. 5785080-9 SSP-Pr.



J. C. B. GARCIA MÁQUINAS E VEÍCULOS – EIRELI EPP

PRIMEIRA ALTERAÇÃO DE INSTRUMENTO DE CONSTITUIÇÃO

CNPJ/MF: 16.850.663/0001-35 // NIRE: 41600023251

JOEL CESAR BRASIL GARCIA, brasileiro, casado no regime de comunhão parcial de bens, empresário, inscrito com o Cadastro de Pessoa Física do Ministério da Fazenda sob o nº 110.680.408-23 e Registro Geral sob o nº 4.115.908-1 expedido pela Secretaria de Segurança Pública do Estado do Paraná, residente e domiciliado à Rua Tamuro Hyronaka, nº 34, Jardim Império do Sol, Londrina, Paraná, CEP: 86073-730, responsável legal pela EIRELI (Empresa Individual de Responsabilidade Limitada), registrada sob a razão social: **J.C.B. GARCIA MÁQUINAS E VEÍCULOS – EIRELI EPP**, com sede a Rua Ruy Vimond Carnascialli, nº 425, Jardim Leonor, Londrina, Paraná, CEP: 86071-260, e inscrita no Cadastro Nacional de Pessoa Jurídica do Ministério da Fazenda sob o nº 16.850.663/0001-35 e NIRE da Junta Comercial do Estado do Paraná sob o nº 41600023251, resolve alterar o contrato social primitivo da entidade mediante as seguintes cláusulas:

Cláusula Primeira: A razão social empresarial passa a ser: **COMERCIAL DE MÁQUINAS E EQUIPAMENTOS J.C.B. GARCIA – EIRELI EPP.**

Cláusula Segunda: O ramo de atividade empresarial passa a ser: **COMÉRCIO VAREJISTA DE SUPRIMENTOS DE INFORMÁTICA, COMPUTADORES, ELETRODOMÉSTICOS, ELETRONICOS, MÓVEIS, MATERIAL HIDRÁULICO E ELÉTRICO, MATERIAL DE CONSTRUÇÃO, MATERIAL DE LIMPEZA E CONSERVAÇÃO, UNIFORMES PROFISSIONAIS E ESCOLARES, MATERIAL DE ESCRITÓRIO E ESCOLAR, COMÉRCIO DE VEÍCULOS LEVES E PESADOS, MOTOCICLETAS, EMPILHADEIRAS, CAMINHÕES E FURGÕES, TRATORES E IMPLEMENTOS AGRÍCOLAS – NOVOS E USADOS.**

Cláusula Terceira: Permanecem inalteradas todas as demais cláusulas e condições não expressamente mencionadas no presente instrumento.

E, por estar assim justo e contratado, lavra, data e assina juntamente com 02 (duas) testemunhas, 3 (três) vias de igual teor e forma, obrigando-se fielmente por si e seus herdeiros a cumpri-lo em todos os seus termos.

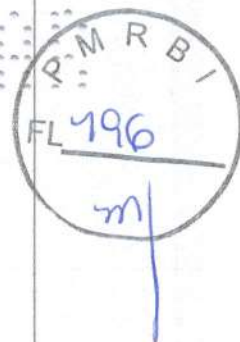

J. C. B. GARCIA MÁQUINAS E VEÍCULOS – EIRELI EPP

PRIMEIRA ALTERAÇÃO DE INSTRUMENTO DE CONSTITUIÇÃO

CNPJ/MF: 16.850.663/0001-35 // NIRE: 41600023251

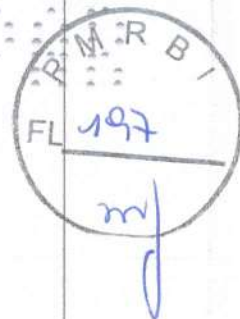

Londrina, 05 de fevereiro de 2013.

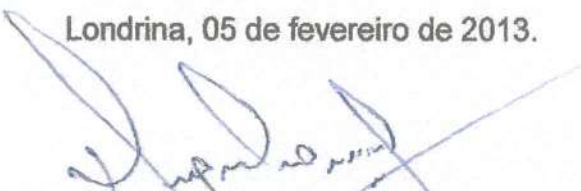

Joel Cesar Brasil Garcia
Testemunhas

Ass. 

Nome. Rodolfo Framontini Zanluchi
CPF. 023.214.889-99
RG n.º. 6538740-9 SSP-Pr.

Ass. 

Nome. Camila Gimenes C. Coutinho
CPF. 020.519.529-04
RG n.º. 5785080-9 SSP-Pr.

JUNTA COMERCIAL DO PARANA
AGENCIA REGIONAL DE LONDRINA
CERTIFICO O REGISTRO EM: 21/02/2013
SOB NÚMERO: 20130819190
Protocolo: 13/081919-0, DE 20/02/2013
Empresa: 41 6 0002325 1
COMERCIAL DE MÁQUINAS E
EQUIPAMENTOS J. C. B. GARCIA - EIRELI
EPP
SEBASTIÃO MOTTA
SECRETARIO GERAL



COMERCIAL DE MÁQUINAS E EQUIPAMENTOS J.C.B. GARCIA – EIRELI EPP
SEGUNDA ALTERAÇÃO DE INSTRUMENTO DE CONSTITUIÇÃO
CNPJ/MF: 16.850.663/0001-35 // NIRE: 41600023251

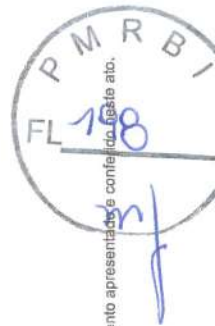

JOEL CESAR BRASIL GARCIA, brasileiro, casado no regime de comunhão parcial de bens, empresário, inscrito com o CPF/MF nº 110.680.408-23 e RG nº 4.115.908-1 – SSP/PR, residente à Rua Tamuro Hyronaka, nº 34, Jardim Império do Sol, Londrina - Pr, CEP: 86073-730, responsável legal pela EIRELI (Empresa Individual de Responsabilidade Limitada), registrada sob a razão social: **COMERCIAL DE MÁQUINAS E EQUIPAMENTOS J.C.B. GARCIA – EIRELI EPP**, com sede a Rua Ruy Virmond Carnascialli, nº 425, Jardim Leonor, Londrina - Pr, CEP: 86071-260, e inscrita no CNPJ/MF nº 16.850.663/0001-35 e NIRE/JUCEPAR nº 41600023251, resolve alterar e consolidar o contrato social primitivo da entidade mediante as seguintes cláusulas:

Cláusula Primeira: A razão social empresarial passa a ser: **J. C. B. MÁQUINAS E EQUIPAMENTOS – EIRELI EPP.**

Cláusula Segunda: O endereço empresarial passa a ser: **RUA RIBEIRÃO PRETO, Nº 140, JARDIM SAN REMO, LONDRINA, PARANÁ, CEP: 86062-390.**

Clausula Terceira: O capital social empresarial é aumentado em R\$ 137.800,00 (cento e trinta e sete mil e oitocentos reais), divididos em 137.800 (cento e trinta e sete mil e oitocentas) quotas de capital, no valor nominal de R\$ 1,00 (um real) cada uma, integralizados em moeda corrente deste país neste momento, que somado ao capital inicial totalizam R\$ 200.000,00 (duzentos mil reais) divididos em 200.000 (duzentas mil) quotas de capital no valor nominal de R\$ 1,00 (um real) cada uma, ficando assim totalizado:

JOEL CESAR BRASIL GARCIA	200.000 quotas	R\$ 200.000,00
--------------------------	----------------	----------------

Cláusula Quarta: O ramo de atividade empresarial passa a ser: **COMÉRCIO VAREJISTA DE SUPRIMENTOS DE INFORMÁTICA, COMPUTADORES, ELETRODOMÉSTICOS, ELETRONICOS, MÓVEIS, MATERIAL HIDRÁULICO E ELÉTRICO, MATERIAL DE CONSTRUÇÃO, MATERIAL DE LIMPEZA E CONSERVAÇÃO, UNIFORMES PROFISSIONAIS E ESCOLARES, MATERIAL DE ESCRITÓRIO E ESCOLAR; COMÉRCIO DE VEÍCULOS LEVES E PESADOS, MOTOCICLETAS, EMPILHADEIRAS, CAMINHÕES E FURGÕES, TRATORES E IMPLEMENTOS AGRÍCOLAS – NOVOS E USADOS; REPRESENTAÇÃO COMERCIAL; LOCAÇÃO DE VEÍCULOS, MÁQUINAS E EQUIPAMENTOS.**

Cláusula Quinta: A vista das alterações ora ajustadas, consolida-se o contrato social da empresa com a seguinte redação:

Documento Autenticado Digitalmente de acordo com os artigos 1º, 3º e 7º inc. V 8º, 41 e 52 da Lei Estadual 8.721/2008 autêntico a presente imagem digitalizada, reprodução fiel do documento apresentado e conferido neste ato. O referido é verdade. Dou fé. ***** Confira os dados do ato em: <https://selodigital.tjpb.jus.br> ou Consulte o Documento em: <https://azevedobastos.not.br/documento/104572309200938472476>

COMERCIAL DE MÁQUINAS E EQUIPAMENTOS J.C.B. GARCIA – EIRELI EPP
SEGUNDA ALTERAÇÃO DE INSTRUMENTO DE CONSTITUIÇÃO
CNPJ/MF: 16.850.663/0001-35 // NIRE: 41600023251

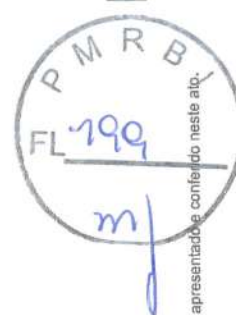

CONSOLIDAÇÃO

J. C. B. MÁQUINAS E EQUIPAMENTOS – EIRELI EPP
CNPJ/MF: 16.850.663/0001-35 // NIRE: 41600023251

JOEL CESAR BRASIL GARCIA, brasileiro, casado no regime de comunhão parcial de bens, empresário, inscrito com o Cadastro de Pessoa Física do Ministério da Fazenda sob o nº 110.680.408-23 e Registro Geral sob o nº 4.115.908-1 expedido pela Secretaria de Segurança Pública do Estado do Paraná, residente e domiciliado à Rua Tamuro Hyronaka, nº 34, Jardim Império do Sol, Londrina, Paraná, CEP: 86073-730, responsável legal pela EIRELI (Empresa Individual de Responsabilidade Limitada), registrada sob a razão social: **J. C. B. MÁQUINAS E EQUIPAMENTOS – EIRELI EPP**, com sede a Rua Ribeirão Preto, nº 140, Jardim San Remo, Londrina, Paraná, CEP: 86062-390, e inscrita no Cadastro Nacional de Pessoa Jurídica do Ministério da Fazenda sob o nº 16.850.663/0001-35 e NIRE da Junta Comercial do Estado do Paraná sob o nº 41600023251, resolve consolidar o contrato social primitivo e demais alterações ocorridas, através das seguintes cláusulas:

Cláusula Primeira: A empresa girará sob o nome empresarial de: **J. C. B. MÁQUINAS E EQUIPAMENTOS – EIRELI EPP**, e terá sede e domicílio na **RUA RIBEIRÃO PRETO, Nº 140, JARDIM SAN REMO, LONDRINA, PARANÁ, CEP: 86062-390.**

Cláusula Segunda: O capital social é R\$ 200.000,00 (duzentos mil reais) dividido em 200.000 (duzentas mil) quotas de valor nominal R\$ 1,00 (Um real), integralizadas, neste ato em moeda corrente do País, pelo empresário, conforme (art. 980-A, CC/2002):

JOEL CESAR BRASIL GARCIA	200.000 quotas	R\$ 200.000,00
--------------------------	----------------	----------------

Cláusula Terceira: **COMÉRCIO VAREJISTA DE SUPRIMENTOS DE INFORMÁTICA, COMPUTADORES, ELETRODOMÉSTICOS, ELETRONICOS, MÓVEIS, MATERIAL HIDRÁULICO E ELÉTRICO, MATERIAL DE CONSTRUÇÃO, MATERIAL DE LIMPEZA E CONSERVAÇÃO, UNIFORMES PROFISSIONAIS E ESCOLARES, MATERIAL DE ESCRITÓRIO E ESCOLAR; COMÉRCIO DE VEÍCULOS LEVES E PESADOS, MOTOCICLETAS, EMPILHADEIRAS, CAMINHÕES E FURGÕES, TRATORES E IMPLEMENTOS AGRÍCOLAS – NOVOS E USADOS; REPRESENTAÇÃO COMERCIAL; LOCAÇÃO DE VEÍCULOS, MÁQUINAS E EQUIPAMENTOS.**

Documento Autenticado Digitalmente de acordo com os artigos 1º, 3º e 7º inc. V 8º, 41 e 52 da Lei Federal 8.935/1994 e Art. 6 Inc. XII da Lei Estadual 8.721/2008 autêntico e presente imagem digitalizada, reprodução fiel do documento apresentado e conferido neste ato. O referido é verdade. Dou fé. ***** Confira os dados do ato em: <https://seledigital.tjpb.jus.br> ou Consulte o Documento em: <https://azevedobastos.not.br/documento/104572309200938472476>



CARTÓRIO Autenticação Digital Código: 104572309200938472476-2
Data: 23/09/2020 11:17:20
Valor Total do Ato: R\$ 4,56
Selo Digital Tipo Normal C: AKM15105-38QD;



Cartório Azevedo Bastos
Av. Presidente Epitácio Pessoa - 1145
Bairro dos Estados, João Pessoa - PB
(83) 3244-5404 - cartorio@azevedobastos.not.br
<https://azevedobastos.not.br>

Bel. Váber Azevedo de Miranda Cavalcanti
Titular



COMERCIAL DE MÁQUINAS E EQUIPAMENTOS J.C.B. GARCIA – EIRELI EPP
SEGUNDA ALTERAÇÃO DE INSTRUMENTO DE CONSTITUIÇÃO
CNPJ/MF: 16.850.663/0001-35 // NIRE: 41600323251



Cláusula Quarta: A Eireli iniciou suas atividades em 01 de setembro de 2012 e seu prazo de duração é indeterminado.

Cláusula Quinta: A responsabilidade do titular é restrita ao valor de suas quotas, respondendo ainda pela integralização do capital social.

Cláusula Sexta: A administração da Eireli cabe ao Titular: **JOEL CESAR BRASIL GARCIA**, com os poderes e atribuições de Administrador, autorizado o uso do nome empresarial individualmente, vedado, no entanto, em atividades estranhas ao interesse social ou assumir obrigações seja em favor próprio ou de terceiros bem como onerar ou alienar bens imóveis da Eireli.

§ 1º - Faculta-se ao administrador, nos limites de seus poderes, constituir procuradores em nome da Eireli, devendo ser especificado no instrumento de mandato, os atos e operações que poderão praticar e a duração do mandato, que no caso de mandato judicial, poderá ser por prazo indeterminado.

§ 2º - Poderão ser designados administradores não titular, na forma prevista no art.º 1.061 da lei 10.406/2002.

Cláusula Sétima: O titular da Eireli declara, sob as penas da lei, que não participa de nenhuma outra empresa dessa modalidade.

Cláusula Oitava: Ao término da cada exercício social, em 31 de dezembro, o administrador prestará contas justificadas de sua administração, procedendo à elaboração do inventário, do balanço patrimonial e do balanço de resultado econômico, cabendo a empresário, na proporção de suas quotas, os lucros ou perdas apurados.

Cláusula Nona: A Eireli poderá a qualquer tempo, abrir ou fechar filial ou outra dependência, mediante deliberação assinada pelo titular.

Cláusula Décima: O empresário poderá fixar uma retirada mensal, a título de "pro labore", observadas as disposições regulamentares pertinentes.

Cláusula Décima-Primeira: Falecendo ou interditado o titular da Eireli, a empresa continuará suas atividades com os herdeiros, sucessores e o incapaz. Não sendo possível ou inexistindo interesse destes, o valor de seus haveres será apurado e liquidado com base na situação patrimonial da empresa, à data da resolução, verificada em balanço especialmente levantado.

Documento Autenticado Digitalmente de acordo com os artigos 1º, 3º e 7º inc. V, 8º, 41 e 52 da Lei Federal 8.935/1994 e Art. 6º inc. XII da Lei Estadual 8.721/2008 autêntico a presente imagem digitalizada, reprodução fiel do documento apresentado e conferido neste ato. O referido é verdade. Dou fé. ***** Confira os dados do ato em: https://selodigital.tjpb.jus.br ou Consulte o Documento em: https://azevedobastos.not.br/documento/104572309200938472476



CARTÓRIO
Autenticação Digital Código: 104572309200938472476-3
Data: 23/09/2020 11:17:20
Valor Total do Ato: R\$ 4,56
Selo Digital Tipo Normal C: AKM15106-19CR;



CNPJ: 06.670-0

Cartório Azevêdo Bastos
Av. Presidente Epitácio Pessoa - 1145
Bairro dos Estados, João Pessoa - PB
(83) 3244-5404 - cartorio@azevedobastos.not.br
https://azevedobastos.not.br

Bel. Válber Azevêdo de Miranda Cavalcanti
Titular

TJPB



COMERCIAL DE MÁQUINAS E EQUIPAMENTOS J.C.B. GARCIA – EIRELI EPP
SEGUNDA ALTERAÇÃO DE INSTRUMENTO DE CONSTITUIÇÃO
CNPJ/MF: 16.850.663/0001-35 // NIRE: 4160023251



Parágrafo único - O mesmo procedimento será adotado em outros casos em que a Eireli se resolva em relação a seu titular.

Cláusula Décima-Segunda: O Administrador declara, sob as penas da lei, de que não está impedido de exercer a administração da empresa, por lei especial, ou em virtude de condenação criminal, ou por se encontrar sob os efeitos dela, a pena que vede, ainda que temporariamente, o acesso a cargos públicos; ou por crime falimentar, de prevaricação, peita ou suborno, concussão, peculato, ou contra a economia popular, contra o sistema financeiro nacional, contra normas de defesa da concorrência, contra as relações de consumo, fé pública, ou a propriedade.

Cláusula Décima-terceira: Fica eleito o foro de Londrina para o exercício e o cumprimento dos direitos e obrigações resultantes deste contrato.

Londrina, 26 de fevereiro de 2014.

Joel Cesar Brasil Garcia
Testemunhas

Ass. 
Nome. Rodolfo Tramentini Zanluchi
CPF. 023.214.889-99
RG n.º. 6538740-9 SSP-Pr.

Ass. 
Nome. Camilo Gimenes C. Coutinho
CPF. 020.519.529-04
RG n.º. 5786080-9 SSP-Pr.



CARTÓRIO Autenticação Digital Código: 104572309200938472476-4
Data: 23/09/2020 11:17:20
Valor Total do Ato: R\$ 4,56
Selo Digital Tipo Normal C: AKM15107-C822;



Cartório Azevêdo Bastos
Av. Presidente Epitácio Pessoa - 1145
Bairro dos Estados, João Pessoa - PB
(83) 3244-5404 - cartorio@azevedobastos.net.br
<http://azevedobastos.net.br>

Bel. Válber Azevêdo de Miranda Cavalcanti
Titular

TJPB





Av. Epitácio Pessoa, 1145 Bairro dos Estados 58030-00, João Pessoa PB
Tel.: (83) 3244-5404 / Fax: (83) 3244-5484
<http://www.azevedobastos.not.br>
E-mail: cartorio@azevedobastos.not.br



DECLARAÇÃO DE SERVIÇO DE AUTENTICAÇÃO DIGITAL

O Bel. Válber Azevêdo de Miranda Cavalcanti, Oficial do Primeiro Registro Civil de Nascimentos e Óbitos e Privativo de Casamentos, Interdições e Tutelas com atribuição de autenticar e reconhecer firmas da Comarca de João Pessoa Capital do Estado da Paraíba, em virtude de Lei, etc...

DECLARA para os devidos fins de direito que, o documento em anexo identificado individualmente em cada Código de Autenticação Digital¹ ou na referida sequência, foi autenticado de acordo com as Legislações e normas vigentes².

DECLARO ainda que, para garantir transparência e segurança jurídica de todos os atos oriundos da atividade Notarial e Registral no Estado da Paraíba, foi instituído pela Lei Nº 10.132, de 06 de novembro de 2013, a aplicação obrigatória de um Selo Digital de Fiscalização Extrajudicial em todos os atos de notas e registro, composto de um código único (por exemplo: Selo Digital: ABC12345-X1X2) e dessa forma, cada autenticação processada pela nossa Serventia pode ser verificada e confirmada tantas vezes quanto for necessário através do site do Tribunal de Justiça do Estado da Paraíba, endereço <https://corregedoria.tjpb.jus.br/selo-digital/>

A autenticação digital do documento faz prova de que, na data e hora em que ela foi realizada, a empresa J. C. B. MAQUINAS E EQUIPAMENTOS - EIRELI tinha posse de um documento com as mesmas características que foram reproduzidas na cópia autenticada, sendo da empresa J. C. B. MAQUINAS E EQUIPAMENTOS - EIRELI a responsabilidade, única e exclusiva, pela idoneidade do documento apresentado a este Cartório.

Esta DECLARAÇÃO foi emitida em **24/09/2020 10:03:26 (hora local)** através do sistema de autenticação digital do Cartório Azevedo Bastos, de acordo com o Art. 1º, 10º e seus §§ 1º e 2º da MP 2200/2001, como também, o documento eletrônico autenticado contendo o Certificado Digital do titular do Cartório Azevedo Bastos, poderá ser solicitado diretamente a empresa J. C. B. MAQUINAS E EQUIPAMENTOS - EIRELI ou ao Cartório pelo endereço de e-mail autentica@azevedobastos.not.br

Para informações mais detalhadas deste ato, acesse o site <https://autdigital.azevedobastos.not.br> e informe o *Código de Autenticação Digital*.

Esta Declaração é válida por **tempo indeterminado** e está disponível para consulta em nosso site.

¹**Código de Autenticação Digital:** 104572309200938472476-1 a 104572309200938472476-4

²**Legislações Vigentes:** Lei Federal nº 8.935/94, Lei Federal nº 10.406/2002, Medida Provisória nº 2200/2001, Lei Federal nº 13.105/2015, Lei Estadual nº 8.721/2008, Lei Estadual nº 10.132/2013 e Provimento CGJ N° 003/2014.

O referido é verdade, dou fé.

CHAVE DIGITAL

00005b1d734fd94f057f2d69fe6bc05b828d69927f35138c85441c1f9390f768cfc373f67eb485c7fd06012658c5a14ab78f31f9e802610e15eb39ce2c67bf8301632f7b7a127233fa1188bd6c2e42e1

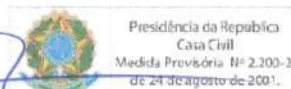

(Handwritten signature in blue ink)

J. C. B. MÁQUINAS E EQUIPAMENTOS – EIRELI
TERCEIRA ALTERAÇÃO DE INSTRUMENTO DE CONSTITUIÇÃO
CNPJ/MF: 16.850.663/0001-35



JOEL CESAR BRASIL GARCIA, brasileiro, casado no regime de comunhão parcial de bens, empresário, inscrito com o Cadastro de Pessoa Física do Ministério da Fazenda sob o nº 110.680.408-23 e Registro Geral sob o nº 4.115.908-1 expedido pela Secretaria de Segurança Pública do Estado do Paraná, residente e domiciliado à Rua Tamuro Hyronaka, nº 34, Jardim Império do Sol, Londrina, Paraná, CEP: 86073-730, responsável legal pela EIRELI (Empresa Individual de Responsabilidade Limitada), registrada sob a razão social: **J. C. B. MÁQUINAS E EQUIPAMENTOS – EIRELI**, com sede a Rua Ribeirão Preto, nº 140, Jardim San Remo, Londrina, Paraná, CEP: 86062-390, e inscrita no Cadastro Nacional de Pessoa Jurídica do Ministério da Fazenda sob o nº 16.850.663/0001-35 e NIRE da Junta Comercial do Estado do Paraná sob o nº 41600023251, resolve alterar seu ato constitutivo mediante as seguintes cláusulas:

Cláusula Primeira: Fica transformada a EIRELI (Empresa Individual de responsabilidade LTDA) em Sociedade Empresária Ltda Unipessoal de acordo com a LEI 14195/2021 de 26 de agosto de 2021.

Cláusula Segunda: Diante da alteração da natureza jurídica a razão social passa a ser: **J. C. B. MAQUINAS E EQUIPAMENTOS LTDA**.

Cláusula Terceira: Fica criada uma filial na cidade de Guarulhos-SP, à Rua Três Marias, 22, Sala 11, Jardim Madeirense, CEP: 07110-170.

Parágrafo Único: O objeto social da filial será: **ESCRITORIO ADMINISTRATIVO PARA COMERCIO DE VEICULOS LEVES E PESADOS, MOTOCICLETAS, EMPILHADEIRAS, CAMINHOS E FURGOES, TRATORES E IMPLEMENTOS AGRICOLAS NOVOS E USADOS**.

Cláusula Quarta: Fica alterado o endereço do sócio que passa a ser: Rua Parque Estadual Pico do Marumbi, nº 20, Esperança, Londrina/Pr Cep: 86058-110.

J. C. B. MÁQUINAS E EQUIPAMENTOS – EIRELI
TERCEIRA ALTERAÇÃO DE INSTRUMENTO DE CONSTITUIÇÃO
CNPJ/MF: 16.850.663/0001-35

FL 204

Cláusula Quinta: A vista das alterações ora ajustadas, consolida-se o contrato social da empresa com a seguinte redação:

CONSOLIDAÇÃO DO CONTRATO SOCIAL
J. C. B. MÁQUINAS E EQUIPAMENTOS LTDA
CNPJ/MF: 16.850.663/0001-35

JOEL CESAR BRASIL GARCIA, brasileiro, casado no regime de comunhão parcial de bens, empresário, inscrito com o Cadastro de Pessoa Física do Ministério da Fazenda sob o nº 110.680.408-23 e Registro Geral sob o nº 4.115.908-1 expedido pela Secretaria de Segurança Pública do Estado do Paraná, residente e domiciliado à Rua Parque Estadual Pico do Marumbi, nº 20, Esperança, Londrina, Paraná, CEP: 86058-110, responsável legal pela Sociedade LTDA Unipessoal, registrada sob a razão social: **J. C. B. MÁQUINAS E EQUIPAMENTOS LTDA**, com sede a Rua Ribeirão Preto, nº 140, Jardim San Remo, Londrina, Paraná, CEP: 86062-390, e inscrita no Cadastro Nacional de Pessoa Jurídica do Ministério da Fazenda sob o nº 16.850.663/0001-35, resolve consolidar o contrato social, através das seguintes cláusulas:

Cláusula Primeira: A empresa girará sob o nome empresarial de: **J. C. B. MÁQUINAS E EQUIPAMENTOS LTDA**, e terá sede e domicílio na **RUA RIBEIRÃO PRETO, Nº 140, JARDIM SAN REMO, LONDRINA, PARANÁ, CEP: 86062-390.**

Parágrafo Único: A empresa iniciou suas atividades em **01 de setembro de 2012** e seu prazo de duração é indeterminado.

Cláusula Segunda: A sociedade possui uma filial à Rua Três Marias, 22, Sala 11, Jardim Madeirense, CEP: 07110-170, Guarulhos, SP, com objeto social de escritório administrativo para comércio de veículos leves e pesados, motocicletas,

J. C. B. MÁQUINAS E EQUIPAMENTOS – EIRELI
TERCEIRA ALTERAÇÃO DE INSTRUMENTO DE CONSTITUIÇÃO
CNPJ/MF: 16.850.663/0001-35

Página 3 de 6

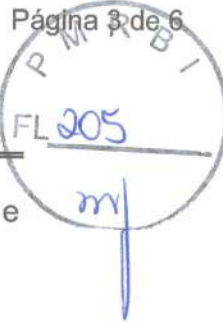

empilhadeiras, caminhões e furgões, tratores e implementos agrícolas novos e usados.

Cláusula Terceira: O capital social é R\$ 500.000,00 (quinhentos mil reais) dividido em 500.000 (quinhentas mil) quotas de valor nominal R\$ 1,00 (Um real), totalmente integralizadas, em moeda corrente do País, pelo empresário, conforme (art. 980-A, CC/2002).

Cláusula Quarta: O objeto social da matriz é: **COMÉRCIO VAREJISTA DE SUPRIMENTOS DE INFORMÁTICA, COMPUTADORES, ELETRODOMÉSTICOS, ELETRONICOS, MÓVEIS, MATERIAL HIDRÁULICO E ELÉTRICO, MATERIAL DE CONSTRUÇÃO, MATERIAL DE LIMPEZA E CONSERVAÇÃO, UNIFORMES PROFISSIONAIS E ESCOLARES, MATERIAL DE ESCRITÓRIO E ESCOLAR; COMÉRCIO DE VEÍCULOS LEVES E PESADOS, MOTOCICLETAS, EMPILHADEIRAS, CAMINHÕES E FURGÕES, TRATORES E IMPLEMENTOS AGRÍCOLAS – NOVOS E USADOS; REPRESENTAÇÃO COMERCIAL; LOCAÇÃO DE VEÍCULOS, MÁQUINAS E EQUIPAMENTOS.**

Cláusula Quinta: A responsabilidade do sócio é restrita ao valor de suas quotas, respondendo ainda pela integralização do capital social.

Cláusula Sexta: A administração da sociedade cabe ao sócio: **JOEL CESAR BRASIL GARCIA**, com os poderes e atribuições de Administrador, autorizado o uso do nome empresarial individualmente, vedado, no entanto, em atividades estranhas ao interesse social ou assumir obrigações seja em favor próprio ou de terceiros bem como onerar ou alienar bens imóveis.

§ 1º - Faculta-se ao administrador, nos limites de seus poderes, constituir procuradores em nome da sociedade, devendo ser especificado no instrumento de mandato, os atos e operações que poderão praticar e a duração do mandato, que no caso de mandato judicial, poderá ser por prazo indeterminado.

§ 2º - Poderão ser designados administradores não sócio, na forma prevista no art.º 1.061 da lei 10.406/2002.

Cláusula Sétima: O sócio declara, sob as penas da lei, que não participa de nenhuma outra empresa dessa modalidade.

Cláusula Oitava: Ao término de cada exercício social, em 31 de dezembro, o administrador prestará contas justificadas de sua administração, procedendo à elaboração do inventário, do balanço patrimonial e do balanço de resultado econômico, cabendo ao empresário, na proporção de suas quotas, os lucros ou perdas apurados.

Cláusula Nona: A sociedade poderá a qualquer tempo, abrir ou fechar filial ou outra dependência, mediante deliberação assinada pelo titular.

Cláusula Décima: O empresário poderá fixar uma retirada mensal, a título de "pro labore", observadas as disposições regulamentares pertinentes.

Cláusula Décima-Primeira: Falecendo ou interditado o sócio, a empresa continuará suas atividades com os herdeiros, sucessores e o incapaz. Não sendo possível ou inexistindo interesse destes, o valor de seus haveres será apurado e liquidado com base na situação patrimonial da empresa, à data da resolução, verificada em balanço especialmente levantado.

Cláusula Décima-Segunda: O Administrador declara, sob as penas da lei, de que não está impedido de exercer a administração da empresa, por lei especial, ou em virtude de condenação criminal, ou por se encontrar sob os efeitos dela, a pena que vede, ainda que temporariamente, o acesso a cargos públicos; ou por crime falimentar, de prevaricação, peita ou suborno, concussão, peculato, ou contra a economia popular, contra o sistema financeiro nacional, contra normas de defesa da concorrência, contra as relações de consumo, fé pública, ou a propriedade.

Cláusula Décima-Terceira: Declaram sob as penas da Lei, que se enquadra na condição de **EMPRESA DE PEQUENO PORTE**, nos termos da Lei Complementar nº 123, de 14/12/2006.



J. C. B. MÁQUINAS E EQUIPAMENTOS – EIRELI
TERCEIRA ALTERAÇÃO DE INSTRUMENTO DE CONSTITUIÇÃO
CNPJ/MF: 16.850.663/0001-35

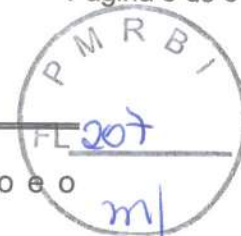

Cláusula Décima-Quarta: Fica eleito o foro de Londrina para o exercício e o cumprimento dos direitos e obrigações resultantes deste contrato.

Londrina, 06 de outubro de 2021.

JOEL CESAR BRASIL GARCIA

A large, stylized handwritten signature in blue ink, corresponding to the name 'JOEL CESAR BRASIL GARCIA' printed above it.



ASSINATURA ELETRÔNICA

Certificamos que o ato da empresa J. C. B. MAQUINAS E EQUIPAMENTOS LTDA consta assinado digitalmente por:

IDENTIFICAÇÃO DO(S) ASSINANTE(S)	
CPF/CNPJ	Nome
11068040823	JOEL CESAR BRASIL GARCIA



CERTIFICO O REGISTRO EM 25/10/2021 08:35 SOB Nº 20216830370.
PROTOCOLO: 216830370 DE 21/10/2021.
CÓDIGO DE VERIFICAÇÃO: 12107850468. CNPJ DA SEDE: 16850663000135.
NIRE: 41210337226. COM EFEITOS DO REGISTRO EM: 06/10/2021.
J. C. B. MAQUINAS E EQUIPAMENTOS LTDA

LEANDRO MARCOS RAYSEL BISCAIA
SECRETÁRIO-GERAL
www.empresafacil.pr.gov.br

A validade deste documento, se impresso, fica sujeito à comprovação de sua autenticidade nos respectivos portais, informando seus respectivos códigos de verificação.

J. C. B. MÁQUINAS E EQUIPAMENTOS LTDA
1ª ALTERAÇÃO DO CONTRATO SOCIAL
CNPJ/MF: 16.850.663/0001-35 // NIRE: 41210337226

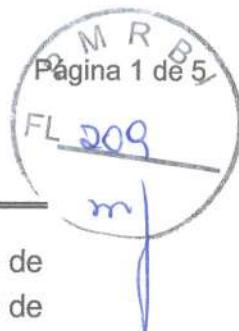

JOEL CESAR BRASIL GARCIA, brasileiro, casado no regime de comunhão parcial de bens, empresário, inscrito com o Cadastro de Pessoa Física do Ministério da Fazenda sob o nº 110.680.408-23 e Registro Geral sob o nº 4.115.908-1 expedido pela Secretaria de Segurança Pública do Estado do Paraná, residente e domiciliado à Rua Parque Estadual Pico do Marumbi, nº 20, Esperança, Londrina, Paraná, CEP: 86058-110, responsável legal pela Sociedade LTDA Unipessoal, registrada sob a razão social: **J. C. B. MÁQUINAS E EQUIPAMENTOS LTDA**, com sede a Rua Ribeirão Preto, nº 140, Jardim San Remo, Londrina, Paraná, CEP: 86062-390, e inscrita no Cadastro Nacional de Pessoa Jurídica do Ministério da Fazenda sob o nº 16.850.663/0001-35, e NIRE: 41210337226, resolve alterar o contrato social, através das seguintes cláusulas:

Cláusula Primeira: Fica alterado o endereço da sociedade que passa a ser: **RUA JOSE DA SILVA, 198-A, TAROBÁ, LONDRINA / PR, CEP: 86042-280.**

Clausula Segunda: Altera-se o objeto social que passa a ser: **COMERCIO VAREJISTA DE VEICULOS NOVOS E USADOS COMERCIO VAREJISTA DE PECAS E ACESSORIOS PARA VEICULOS AUTOMOTORES SERVICOS DE MANUTENCAO E REPARACAO MECANICA, FUNILARIA, PINTURA, ELETRICA, ESTOFADOS E REVESTIMENTOS DE VEICULOS INSTALACAO DE ACESSORIOS PARA VEICULOS TRANSFORMACAO DE VEICULOS FABRICACAO DE CABINES PARA VEICULOS AUTOMOTORES UTILITARIOS.**

Cláusula Terceira: A vista das alterações ora ajustadas, consolida-se o contrato social da empresa com a seguinte redação:

CONSOLIDAÇÃO DO CONTRATO SOCIAL
J. C. B. MÁQUINAS E EQUIPAMENTOS LTDA
CNPJ/MF: 16.850.663/0001-35 // NIRE: 41210337226

J. C. B. MÁQUINAS E EQUIPAMENTOS LTDA
1ª ALTERAÇÃO DO CONTRATO SOCIAL
CNPJ/MF: 16.850.663/0001-35 // NIRE: 41210337226

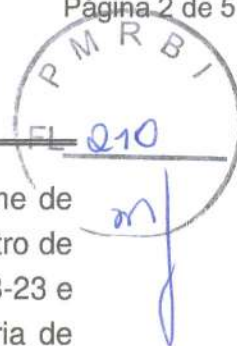

JOEL CESAR BRASIL GARCIA, brasileiro, casado no regime de comunhão parcial de bens, empresário, inscrito com o Cadastro de Pessoa Física do Ministério da Fazenda sob o nº 110.680.408-23 e Registro Geral sob o nº 4.115.908-1 expedido pela Secretaria de Segurança Pública do Estado do Paraná, residente e domiciliado à Rua Parque Estadual Pico do Marumbi, nº 20, Esperança, Londrina, Paraná, CEP: 86058-110, responsável legal pela Sociedade LTDA Unipessoal, registrada sob a razão social: **J. C. B. MÁQUINAS E EQUIPAMENTOS LTDA**, com sede a **Rua Jose da Silva, 198-A, Tarobá, Londrina / PR, CEP: 86042-280.**, e inscrita no Cadastro Nacional de Pessoa Jurídica do Ministério da Fazenda sob o nº 16.850.663/0001-35 e NIRE: 41210337226, resolve consolidar o contrato social, através das seguintes cláusulas:

Cláusula Primeira: A empresa girará sob o nome empresarial de: **J. C. B. MÁQUINAS E EQUIPAMENTOS LTDA**, e terá sede e domicílio na **RUA JOSE DA SILVA, 198-A, TAROBÁ, LONDRINA / PR, CEP: 86042-280.**

Parágrafo Único: A empresa iniciou suas atividades em **01 de setembro de 2012** e seu prazo de duração é indeterminado.

Cláusula Segunda: A sociedade possui uma filial à Rua Três Marias, 22, Sala 11, Jardim Madeirense, CEP: 07110-170, Guarulhos, SP, com objeto social de escritório administrativo para comércio de veículos leves e pesados, motocicletas, empilhadeiras, caminhões e furgões, tratores e implementos agrícolas novos e usados.

Cláusula Terceira: O capital social é R\$ 500.000,00 (quinhentos mil reais) dividido em 500.000 (quinhentas mil) quotas de valor nominal R\$ 1,00 (Um real), totalmente integralizadas, em moeda corrente do País, pelo empresário, conforme (art. 980-A, CC/2002).

Cláusula Quarta: O objeto social da matriz é: **COMERCIO VAREJISTA DE VEICULOS NOVOS E USADOS COMERCIO VAREJISTA DE PECAS E ACESSORIOS PARA VEICULOS AUTOMOTORES SERVICOS DE**

A large, stylized blue handwritten signature that spans across the bottom of the page, partially overlapping the text of the fourth clause.

mj

MANUTENCAO E REPARACAO MECANICA, FUNILARIA, PINTURA, ELETRICA, ESTOFADOS E REVESTIMENTOS DE VEICULOS INSTALACAO DE ACESSORIOS PARA VEICULOS TRANSFORMACAO DE VEICULOS FABRICACAO DE CABINES PARA VEICULOS AUTOMOTORES UTILITARIOS.

Cláusula Quinta: A responsabilidade do sócio é restrita ao valor de suas quotas, respondendo ainda pela integralização do capital social.

Cláusula Sexta: A administração da sociedade cabe ao sócio: **JOEL CESAR BRASIL GARCIA**, com os poderes e atribuições de Administrador, autorizado o uso do nome empresarial individualmente, vedado, no entanto, em atividades estranhas ao interesse social ou assumir obrigações seja em favor próprio ou de terceiros bem como onerar ou alienar bens imóveis.

§ 1º - Faculta-se ao administrador, nos limites de seus poderes, constituir procuradores em nome da sociedade, devendo ser especificado no instrumento de mandato, os atos e operações que poderão praticar e a duração do mandato, que no caso de mandato judicial, poderá ser por prazo indeterminado.

§ 2º - Poderão ser designados administradores não sócio, na forma prevista no art.º 1.061 da lei 10.406/2002.

Cláusula Sétima: O sócio declara, sob as penas da lei, que não participa de nenhuma outra empresa dessa modalidade.

Cláusula Oitava: Ao término da cada exercício social, em 31 de dezembro, o administrador prestará contas justificadas de sua administração, procedendo à elaboração do inventário, do balanço patrimonial e do balanço de resultado econômico, cabendo a empresário, na proporção de suas quotas, os lucros ou perdas apurados.

Cláusula Nona: A sociedade poderá a qualquer tempo, abrir ou fechar filial ou outra dependência, mediante deliberação assinada pelo titular.

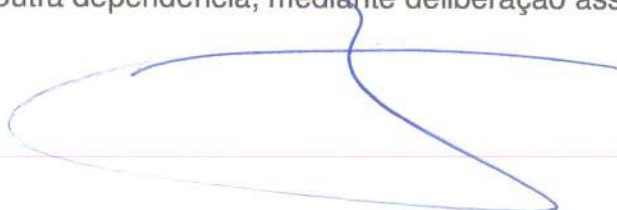

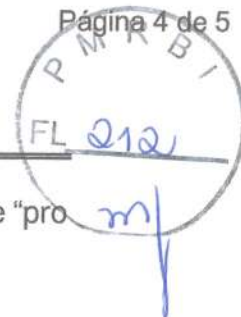

Cláusula Décima: O empresário poderá fixar uma retirada mensal, a título de "pro labore", observadas as disposições regulamentares pertinentes.

Cláusula Décima-Primeira: Falecendo ou interditado o sócio, a empresa continuará suas atividades com os herdeiros, sucessores e o incapaz. Não sendo possível ou inexistindo interesse destes, o valor de seus haveres será apurado e liquidado com base na situação patrimonial da empresa, à data da resolução, verificada em balanço especialmente levantado.

Cláusula Décima-Segunda: O Administrador declara, sob as penas da lei, de que não está impedido de exercer a administração da empresa, por lei especial, ou em virtude de condenação criminal, ou por se encontrar sob os efeitos dela, a pena que vede, ainda que temporariamente, o acesso a cargos públicos; ou por crime falimentar, de prevaricação, peita ou suborno, concussão, peculato, ou contra a economia popular, contra o sistema financeiro nacional, contra normas de defesa da concorrência, contra as relações de consumo, fé pública, ou a propriedade.

Cláusula Décima-Terceira: Declaram sob as penas da Lei, que se enquadra na condição de **EMPRESA DE PEQUENO PORTE**, nos termos da Lei Complementar nº 123, de 14/12/2006.

Cláusula Décima-Quarta: Fica eleito o foro de Londrina para o exercício e o cumprimento dos direitos e obrigações resultantes deste contrato.

Londrina, 02 de setembro de 2022.

JOEL CESAR BRASIL GARCIA

A large, stylized handwritten signature in blue ink, corresponding to the name 'JOEL CESAR BRASIL GARCIA' printed above it.



ASSINATURA ELETRÔNICA

Certificamos que o ato da empresa J. C. B. MAQUINAS E EQUIPAMENTOS LTDA consta assinado digitalmente por:

IDENTIFICAÇÃO DO(S) ASSINANTE(S)	
CPF/CNPJ	Nome
11068040823	JOEL CESAR BRASIL GARCIA



JUNTA COMERCIAL
DO PARANÁ

CERTIFICO O REGISTRO EM 20/09/2022 21:02 SOB Nº 20225774070.
PROTOCOLO: 225774070-DE-16/09/2022.
CÓDIGO DE VERIFICAÇÃO: 12212391204. CNPJ DA SEDE: 16850663000135.
NIRE: 41210337226. COM EFEITOS DO REGISTRO EM: 02/09/2022.
J. C. B. MAQUINAS E EQUIPAMENTOS LTDA

LEANDRO MARCOS RAYSEL BISCAIA
SECRETÁRIO-GERAL
www.empresafacil.pr.gov.br

J. C. B. MÁQUINAS E EQUIPAMENTOS LTDA
2ª ALTERAÇÃO DO CONTRATO SOCIAL
CNPJ/MF: 16.850.663/0001-35 // NIRE: 41210337226

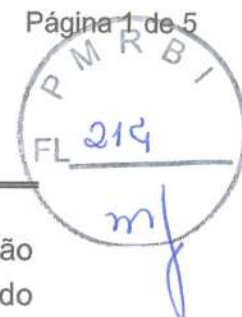

JOEL CESAR BRASIL GARCIA, brasileiro, casado no regime de comunhão parcial de bens, empresário, inscrito com o Cadastro de Pessoa Física do Ministério da Fazenda sob o nº 110.680.408-23 e Registro Geral sob o nº 4.115.908-1 expedido pela Secretaria de Segurança Pública do Estado do Paraná, residente e domiciliado à Rua Parque Estadual Pico do Marumbi, nº 20, Esperança, Londrina, Paraná, CEP: 86058-110, responsável legal pela Sociedade LTDA Unipessoal, registrada sob a razão social: **J. C. B. MÁQUINAS E EQUIPAMENTOS LTDA**, com sede a Rua Jose da Silva, 198-A, Tarobá, Londrina / PR, CEP: 86042-280, e inscrita no Cadastro Nacional de Pessoa Jurídica do Ministério da Fazenda sob o nº 16.850.663/0001-35, e NIRE: 41210337226, resolve alterar o contrato social, através das seguintes cláusulas:

Cláusula Primeira: O capital social empresarial é aumentado em R\$ 300.000,00 (trezentos mil reais), divididos em 300.000 (trezentos mil reais) quotas de capital, no valor nominal de R\$ 1,00 (um real) cada uma, integralizados em moeda corrente deste país neste momento, com os lucros acumulados apurados até a presente data, que somado ao capital inicial totalizam R\$ 500.000,00 (quinhentos mil reais) divididos em 500.000 (quinhentos mil) quotas de capital no valor nominal de R\$ 1,00 (um real) cada uma, ficando assim totalizado:

JOEL CESAR BRASIL GARCIA	500.000 quotas	R\$ 500.000,00
---------------------------------	-----------------------	-----------------------

Clausula Segunda: A vista das alterações ora ajustadas, consolida-se o contrato social da empresa com a seguinte redação:

CONSOLIDAÇÃO DO CONTRATO SOCIAL
J. C. B. MÁQUINAS E EQUIPAMENTOS LTDA
CNPJ/MF: 16.850.663/0001-35 // NIRE: 41210337226

JOEL CESAR BRASIL GARCIA, brasileiro, casado no regime de comunhão parcial de bens, empresário, inscrito com o Cadastro de Pessoa Física do Ministério da Fazenda sob o nº 110.680.408-23 e Registro Geral sob o nº 4.115.908-1 expedido pela Secretaria de Segurança Pública do Estado do Paraná, residente e domiciliado à Rua Parque Estadual Pico do Marumbi, nº 20, Esperança,

A large, stylized blue handwritten signature that spans across the bottom of the page, starting from the left margin and extending towards the center.

J. C. B. MÁQUINAS E EQUIPAMENTOS LTDA
2ª ALTERAÇÃO DO CONTRATO SOCIAL
CNPJ/MF: 16.850.663/0001-35 // NIRE: 41210337226

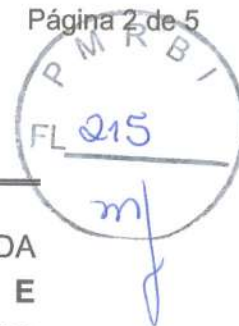

Londrina, Paraná, CEP: 86058-110, responsável legal pela Sociedade LTDA Unipessoal, registrada sob a razão social: **J. C. B. MÁQUINAS E EQUIPAMENTOS LTDA**, com sede a Rua Jose da Silva, 198-A, Tarobá, Londrina / PR, CEP: 86042-280., e inscrita no Cadastro Nacional de Pessoa Jurídica do Ministério da Fazenda sob o nº 16.850.663/0001-35 e NIRE: 41210337226, resolve consolidar o contrato social, através das seguintes cláusulas:

Cláusula Primeira: A empresa girará sob o nome empresarial de: **J. C. B. MÁQUINAS E EQUIPAMENTOS LTDA**, e terá sede e domicílio na **RUA JOSE DA SILVA, 198-A, TAROBÁ, LONDRINA / PR, CEP: 86042-280.**

Parágrafo Único: A empresa iniciou suas atividades em **01 de setembro de 2012** e seu prazo de duração é indeterminado.

Cláusula Segunda: A sociedade possui uma filial à Rua Três Marias, 22, Sala 11, Jardim Madeirense, CEP: 07110-170, Guarulhos, SP, com objeto social de escritório administrativo para comercio de veículos leves e pesados, motocicletas, empilhadeiras, caminhões e furgões, tratores e implementos agrícolas novos e usados.

Cláusula Terceira: O capital social é R\$ 500.000,00 (quinhentos mil reais) dividido em 500.000 (quinhentas mil) quotas de valor nominal R\$ 1,00 (Um real), totalmente integralizadas, em moeda corrente do País, pelo empresário, conforme **(art. 980-A, CC/2002).**

Cláusula Quarta: O objeto social da matriz é: **COMERCIO VAREJISTA DE VEICULOS NOVOS E USADOS COMERCIO VAREJISTA DE PECAS E ACESSORIOS PARA VEICULOS AUTOMOTORES SERVICOS DE MANUTENCAO E REPARACAO MECANICA, FUNILARIA, PINTURA, ELETRICA, ESTOFADOS E REVESTIMENTOS DE VEICULOS INSTALACAO DE ACESSORIOS PARA VEICULOS TRANSFORMACAO DE VEICULOS FABRICACAO DE CABINES PARA VEICULOS AUTOMOTORES UTILITARIOS.**

Cláusula Quinta: A responsabilidade do sócio é restrita ao valor de suas quotas, respondendo ainda pela integralização do capital social.

J. C. B. MÁQUINAS E EQUIPAMENTOS LTDA
2ª ALTERAÇÃO DO CONTRATO SOCIAL
CNPJ/MF: 16.850.663/0001-35 // NIRE: 41210337226

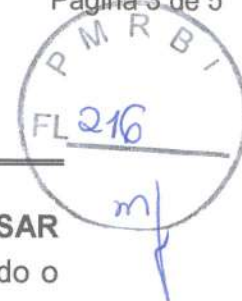

Cláusula Sexta: A administração da sociedade cabe ao sócio: **JOEL CESAR BRASIL GARCIA**, com os poderes e atribuições de Administrador, autorizado o uso do nome empresarial individualmente, vedado, no entanto, em atividades estranhas ao interesse social ou assumir obrigações seja em favor próprio ou de terceiros bem como onerar ou alienar bens imóveis.

§ 1º - Faculta-se ao administrador, nos limites de seus poderes, constituir procuradores em nome da sociedade, devendo ser especificado no instrumento de mandato, os atos e operações que poderão praticar e a duração do mandato, que no caso de mandato judicial, poderá ser por prazo indeterminado.

§ 2º - Poderão ser designados administradores não sócio, na forma prevista no art.º 1.061 da lei 10.406/2002.

Cláusula Sétima: O sócio declara, sob as penas da lei, que não participa de nenhuma outra empresa dessa modalidade.

Cláusula Oitava: Ao término de cada exercício social, em 31 de dezembro, o administrador prestará contas justificadas de sua administração, procedendo à elaboração do inventário, do balanço patrimonial e do balanço de resultado econômico, cabendo a empresário, na proporção de suas quotas, os lucros ou perdas apurados.

Cláusula Nona: A sociedade poderá a qualquer tempo, abrir ou fechar filial ou outra dependência, mediante deliberação assinada pelo titular.

Cláusula Décima: O empresário poderá fixar uma retirada mensal, a título de "pro labore", observadas as disposições regulamentares pertinentes.

Cláusula Décima-Primeira: Falecendo ou interditado o sócio, a empresa continuará suas atividades com os herdeiros, sucessores e o incapaz. Não sendo possível ou inexistindo interesse destes, o valor de seus haveres será apurado e liquidado com base na situação patrimonial da empresa, à data da resolução, verificada em balanço especialmente levantado.

J. C. B. MÁQUINAS E EQUIPAMENTOS LTDA
2ª ALTERAÇÃO DO CONTRATO SOCIAL
CNPJ/MF: 16.850.663/0001-35 // NIRE: 41210337226

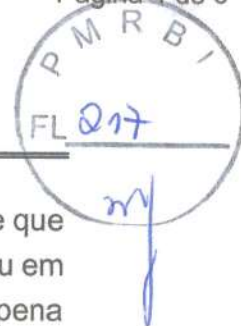

Cláusula Décima-Segunda: O Administrador declara, sob as penas da lei, de que não está impedido de exercer a administração da empresa, por lei especial, ou em virtude de condenação criminal, ou por se encontrar sob os efeitos dela, a pena que vede, ainda que temporariamente, o acesso a cargos públicos; ou por crime falimentar, de prevaricação, peita ou suborno, concussão, peculato, ou contra a economia popular, contra o sistema financeiro nacional, contra normas de defesa da concorrência, contra as relações de consumo, fé pública, ou a propriedade.

Cláusula Décima-Terceira: Declaram sob as penas da Lei, que se enquadra na condição de **EMPRESA DE PEQUENO PORTE**, nos termos da Lei Complementar nº 123, de 14/12/2006.

Cláusula Décima-Quarta: Fica eleito o foro de Londrina para o exercício e o cumprimento dos direitos e obrigações resultantes deste contrato.

Londrina, 21 de setembro de 2022.

JOEL CESAR BRASIL GARCIA

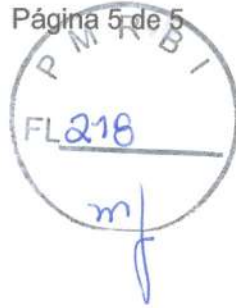

ASSINATURA ELETRÔNICA

Certificamos que o ato da empresa J. C. B. MAQUINAS E EQUIPAMENTOS LTDA consta assinado digitalmente por:

IDENTIFICAÇÃO DO(S) ASSINANTE(S)	
CPF/CNPJ	Nome
11068040823	JOEL CESAR BRASIL GARCIA



CERTIFICO O REGISTRO EM 10/10/2022 08:29 SOB Nº 20227002792.
PROTOCOLO: 227002792 DE 07/10/2022.
CÓDIGO DE VERIFICAÇÃO: 12213259881. CNPJ DA SEDE: 16850663000135.
NIRE: 41210337226. COM EFEITOS DO REGISTRO EM: 21/09/2022.
J. C. B. MAQUINAS E EQUIPAMENTOS LTDA

LEANDRO MARCOS RAYSEL BISCAIA
SECRETÁRIO-GERAL
www.empresafacil.pr.gov.br

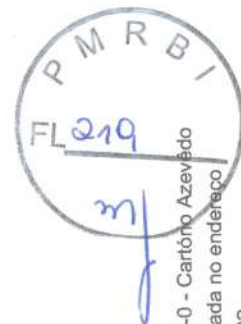

ATESTADO DE CAPACIDADE TÉCNICA

O município de Bofete, inscrito no CNPJ sob o nº 46.634.143/0001-56, situado à Rua 9 de Julho, Centro, nº 290, representado por Claudécio José Ebúrneo, portador da identidade nº 17.225.460. Atesta, para os devidos fins, que a empresa J.C.B. Máquinas e Equipamentos LTDA, inscrita no CNPJ sob o nº 16.850.663/0001-35 e estabelecida à Rua Ribeirão Preto, nº 140, Jardim San Remo, em Londrina/PR, nos forneceu um Veículo, tipo furgão minibus, marca RENAULT e um Veículo tipo ambulância, Tipo A, marca RENAULT, em perfeito funcionamento, dentro dos prazos de entrega estabelecidos. Atestamos ainda, que temos um alto nível de satisfação com todos os serviços prestados, e até o momento não existe nada que desabone a empresa acima citada.

Bofete, 05 de janeiro de 2022

FLÁVIO ALEXANDRE MAZO

RG: 28.595.964-5

Flávio Alexandre Mazo
Diretor de Administração

JOEL CESAR
BRASIL
GARCIA:110
68040823

Assinado de forma digital por JOEL CESAR BRASIL GARCIA:11068040823
Dados: 2022.01.13 11:38:45 -03'00'

Confira os dados do ato em: <https://selodigital.tjpb.jus.br> ou Consulte o Documento em: <https://azevedobastos.not.br/documento/104571301228946268617>



CARTÓRIO

Autenticação Digital Código: 104571301228946268617-1
Data: 13/01/2022 14:34:21
Valor Total do Ato: R\$ 5,02
Selo Digital Tipo Normal C: AMK56200-QU53;



CNPJ: 16.850.663/0001-35

Cartório Azevêdo Bastos
Av. Presidente Epitácio Pessoa - 1145
Bairro dos Estados, João Pessoa - PB
(83) 3244-5404 - cartorio@azevedobastos.not.br
<https://azevedobastos.not.br>

Válber Azevêdo de M. Cavalcanti
Titular

TJPB



O presente documento digital foi conferido com o original e assinado digitalmente por Venancio Luiz Gomes Fernandes, em quinta-feira, 13 de janeiro de 2022 14:37:13 GMT-03:00, CNS: 06.870-0 - Cartório Azevêdo Bastos - 1º Ofício de Registro Civil das Pessoas Naturais e de Interdições e Tutel/PB, nos termos da medida provisória N. 2.200-2 de 24 de agosto de 2001. Sua autenticidade deverá ser confirmada no endereço eletrônico www.cenad.org.br/autenticidade. O presente documento digital pode ser convertido em papel por meio de autenticação no Tabelionato de Notas. Provedor nº 100/2020 CNU - artigo 22.

REPÚBLICA FEDERATIVA DO BRASIL
ESTADO DA PARAÍBA
CARTÓRIO AZEVEDO BASTOS
FUNDADO EM 1888

PRIMEIRO REGISTRO CIVIL DE NASCIMENTO E ÓBITOS E PRIVATIVO DE CASAMENTOS, INTERDIÇÕES E TUTELAS DA COMARCA DE JOÃO PESSOA

Av. Eptácio Pessoa, 1145 Bairro dos Estados 58030-00, João Pessoa PB
Tel.: (83) 3244-5404 / Fax: (83) 3244-5484
<http://www.azevedobastos.not.br>
E-mail: cartorio@azevedobastos.not.br

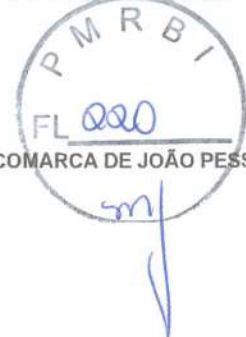

DECLARAÇÃO DE SERVIÇO DE AUTENTICAÇÃO DIGITAL

O Bel. Válber Azevêdo de Miranda Cavalcanti, Oficial do Primeiro Registro Civil de Nascimentos e Óbitos e Privativo de Casamentos, Interdições e Tutelas com atribuição de autenticar e reconhecer firmas da Comarca de João Pessoa Capital do Estado da Paraíba, em virtude de Lei, etc...

DECLARO ainda que, para garantir transparência e segurança jurídica de todos os atos oriundos da atividade Notarial e Registral no Estado da Paraíba, foi instituído pela Lei nº 10.132, de 06 de novembro de 2013, a aplicação obrigatória de um Selo Digital de Fiscalização Extrajudicial em todos os atos de notas e registro, composto de um código único (por exemplo: Selo Digital: ABC12345-X1X2) e dessa forma, cada autenticação processada pela nossa Serventia pode ser verificada e confirmada tantas vezes quanto for necessário através do site do Tribunal de Justiça do Estado da Paraíba, endereço <https://corregedoria.tjpb.jus.br/selo-digital/>.

A autenticação digital do documento faz prova de que, na data e hora em que ela foi realizada, a empresa J. C. B. MAQUINAS E EQUIPAMENTOS - EIRELI tinha em posse de um documento com as mesmas características que foram reproduzidas na cópia autenticada, sendo da empresa J. C. B. MAQUINAS E EQUIPAMENTOS - EIRELI a responsabilidade, única e exclusiva, pela idoneidade do documento apresentado a este Cartório.

Nesse sentido, declaro que a J. C. B. MAQUINAS E EQUIPAMENTOS - EIRELI assumiu, nos termos do artigo 8º, §1º, do Decreto nº 10.278/2020, que regulamentou o artigo 3º, inciso X, da Lei Federal nº 13.874/2019 e o artigo 2º-A da Lei Federal 12.682/2012, a responsabilidade pelo processo de digitalização dos documentos físicos, garantindo perante este Cartório e terceiros, a sua autoria e integridade.

De acordo com o disposto no artigo 2º-A, §7º, da Lei Federal nº 12.682/2012, o documento em anexo, identificado individualmente em cada Código de Autenticação Digital ou na referida sequência, poderá ser reproduzido em papel ou em qualquer outro meio físico.

Esta DECLARAÇÃO foi emitida em **13/01/2022 15:58:15 (hora local)** através do sistema de autenticação digital do Cartório Azevedo Bastos, de acordo com o Art. 1º, 10º e seus §§ 1º e 2º da MP 2200/2001, como também, o documento eletrônico autenticado contendo o Certificado Digital do titular do Cartório Azevedo Bastos, poderá ser solicitado diretamente a empresa J. C. B. MAQUINAS E EQUIPAMENTOS - EIRELI ou ao Cartório pelo endereço de e-mail autentica@azevedobastos.not.br Para informações mais detalhadas deste ato, acesse o site <https://autdigital.azevedobastos.not.br> e informe o Código de Autenticação Digital

Esta Declaração é válida por **tempo indeterminado** e está disponível para consulta em nosso site.

1Código de Autenticação Digital: 104571301228946268617-1

2Legislações Vigentes: Lei Federal nº 8.935/94, Lei Federal nº 10.406/2002, Medida Provisória nº 2200/2001, Lei Federal nº 13.105/2015, Lei Estadual nº 8.721/2008, Lei Estadual nº 10.132/2013, Provimento CGJ Nº 003/2014 e Provimento CNJ Nº 100/2020.

O referido é verdade, dou fé.

CHAVE DIGITAL

05b1d734fd94f057f2d69fe6bc05bd16609106e117650a88f82cc207f578d0a65ae2fa49a7aea1dbff0d295b6ae9a0193bca3f10c8e38f7f56d542ad880101632f7b7a127233fa1188bd6c2e42e1



Presidência da República
Casa Civil
Medida Provisória Nº 2.200-2,
de 24 de agosto de 2001.





**COMPROVAÇÃO DE LICITANTE E
ATESTADO DE CAPACIDADE TÉCNICA 1/2022**

Atestamos para os devidos fins, que a empresa **J.C.B. MÁQUINAS E EQUIPAMENTOS EIRELI**, CNPJ: **16.850.663/0001-35**, vendeu e entregou os seguintes itens:

Itens Vencidos

Licitação: Pregão 37/2021

Produto:

VEÍCULO TIPO VAN/AMBULÂNCIA SIMPLES PARA REMOÇÃO DE PACIENTES, ANO MÍNIMO 2021, 0KM, COR BRANCA, CARROCERIA MONOBLOCO, TRACÇÃO DIANTEIRA OU TRASEIRA, TIPO FURGÃO, UMA PORTA LATERAL CORREDIÇA, PORTA TRASEIRA DUPLA, 1 ANO DE GARANTIA OU 100000KM, POTÊNCIA MÍNIMA DE 130CV, TRANSMISSÃO DE 5 MARCHAS MAIS RÉ, TETO ALTO, DIESEL S10, RODA ARO 16", CAPACIDADE DO TANQUE DE COMBUSTIVEL MÍNIMO 70 LITROS, CAPACIDADE DE CARGA MÍNIMA 1.400KG, DIREÇÃO HIDRÁULICA, AR CONDICIONADO, AR CONDICIONADO NO SALÃO DE ATENDIMENTO, BANCO DO MOTORISTA COM REGULAGEM, TAPETES EM VINIL NA CABINE E MAIS AS SEGUINTE ADAPTAÇÕES: REVESTIMENTO INTERNO ACÚSTICO NAS LATERAIS E TETO, ARMÁRIO INTERNO NA REGIÃO SUPERIOR, BALCÃO EM TODA A LATERAL ESQUERDA DO VEÍCULO FABRICADO EM FIBRA DE VIDRO, COMANDO INTERNO DA CABINE PARA O SALÃO, ILUMINAÇÃO INTERNA DO SALÃO, LUZES DE ALERTA NA PARTE SUPERIOR EXTERNA, ALARME SONORO DE RÉ, DUAS TOMADAS DE 2P, FAROL DE EMBARQUE DA TRASEIRA, SINALIZAÇÃO BARRA COM SIRENE ELETRÔNICA E LUZES DE ADVERGÊNCIA COM TAMANHO GRANDE FIXADA NAS LATERAIS DO VEÍCULO. O VEÍCULOS DEVERÁ ESTAR EM CONFORMIDADE COM O CONTRAN, PROCONVE, CONAMA E COM OS ITENS DE SEGURANÇA EXIGIDOS POR LEI.

Empenhos 6512 e 9226/2021

Nota Fiscal 1613/21 – 30/07/2021

Declaramos que os compromissos nos contratos e atas são executados de forma declarada, bem como inexistente, até esta data, qualquer fato que desabone a sua idoneidade técnica.

Campo Largo, 10 de janeiro de 2.022.

Rafael Rogiski

Secretário Municipal de Administração, Tecnologia e Informação

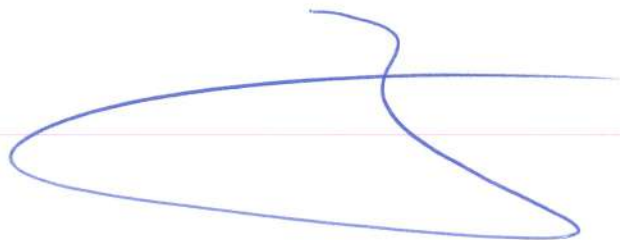

JOEL CESAR Assinado de forma digital por JOEL CESAR BRASIL
BRASIL GARCIA:1106804082
GARCIA:11 3
68040823 Dados: 2022.01.13 08:15:27 -03'00'



CARTÓRIO

Autenticação Digital Código: 104571301225528979770-1
Data: 13/01/2022 08:44:20
Valor Total do Ato: R\$ 5,02
Selo Digital Tipo Normal C: AMK55829-N2G4;



CNJ: 06870-9

Cartório Azevêdo Bastos
Av. Presidente Epitácio Pessoa - 1145
Bairro dos Estado, João Pessoa - PB
(83) 3244-5404 - cartorio@azevedobastos.no.br
<https://azevedobastos.no.br>

Válber Azevêdo de M. Cavalcanti
Titular

TJPB



REPÚBLICA FEDERATIVA DO BRASIL
ESTADO DA PARAÍBA
CARTÓRIO AZEVEDO BASTOS
FUNDADO EM 1888

PRIMEIRO REGISTRO CIVIL DE NASCIMENTO E ÓBITOS E PRIVATIVO DE CASAMENTOS, INTERDIÇÕES E TUTELAS DA COMARCA DE JOÃO PESSOA

Av. Epitácio Pessoa, 1145 Bairro dos Estados 58030-00, João Pessoa PB
Tel.: (83) 3244-5404 / Fax: (83) 3244-5484
<http://www.azevedobastos.not.br>
E-mail: cartorio@azevedobastos.not.br



DECLARAÇÃO DE SERVIÇO DE AUTENTICAÇÃO DIGITAL

O Bel. Válber Azevêdo de Miranda Cavalcanti, Oficial do Primeiro Registro Civil de Nascimentos e Óbitos e Privativo de Casamentos, Interdições e Tutelas com atribuição de autenticar e reconhecer firmas da Comarca de João Pessoa Capital do Estado da Paraíba, em virtude de Lei, etc...

DECLARO ainda que, para garantir transparência e segurança jurídica de todos os atos oriundos da atividade Notarial e Registral no Estado da Paraíba, foi instituído pela Lei nº 10.132, de 06 de novembro de 2013, a aplicação obrigatória de um Selo Digital de Fiscalização Extrajudicial em todos os atos de notas e registro, composto de um código único (por exemplo: Selo Digital: ABC12345-X1X2) e dessa forma, cada autenticação processada pela nossa Serventia pode ser verificada e confirmada tantas vezes quanto for necessário através do site do Tribunal de Justiça do Estado da Paraíba, endereço <https://corregedoria.tjpb.jus.br/selo-digital/>.

A autenticação digital do documento faz prova de que, na data e hora em que ela foi realizada, a empresa J. C. B. MAQUINAS E EQUIPAMENTOS - EIRELI tinha em posse de um documento com as mesmas características que foram reproduzidas na cópia autenticada, sendo da empresa J. C. B. MAQUINAS E EQUIPAMENTOS - EIRELI a responsabilidade, única e exclusiva, pela idoneidade do documento apresentado a este Cartório.

Nesse sentido, declaro que a J. C. B. MAQUINAS E EQUIPAMENTOS - EIRELI assumiu, nos termos do artigo 8º, §1º, do Decreto nº 10.278/2020, que regulamentou o artigo 3º, inciso X, da Lei Federal nº 13.874/2019 e o artigo 2º-A da Lei Federal 12.682/2012, a responsabilidade pelo processo de digitalização dos documentos físicos, garantindo perante este Cartório e terceiros, a sua autoria e integridade.

De acordo com o disposto no artigo 2º-A, §7º, da Lei Federal nº 12.682/2012, o documento em anexo, identificado individualmente em cada Código de Autenticação Digital¹ ou na referida sequência, poderá ser reproduzido em papel ou em qualquer outro meio físico.

Esta DECLARAÇÃO foi emitida em **13/01/2022 15:57:07 (hora local)** através do sistema de autenticação digital do Cartório Azevedo Bastos, de acordo com o Art. 1º, 10º e seus §§ 1º e 2º da MP 2200/2001, como também, o documento eletrônico autenticado contendo o Certificado Digital do titular do Cartório Azevedo Bastos, poderá ser solicitado diretamente a empresa J. C. B. MAQUINAS E EQUIPAMENTOS - EIRELI ou ao Cartório pelo endereço de e-mail autentica@azevedobastos.not.br Para informações mais detalhadas deste ato, acesse o site <https://autdigital.azevedobastos.not.br> e informe o Código de Autenticação Digital

Esta Declaração é válida por **tempo indeterminado** e está disponível para consulta em nosso site.

¹Código de Autenticação Digital: 104571301225528979770-1

²Legislações Vigentes: Lei Federal nº 8.935/94, Lei Federal nº 10.406/2002, Medida Provisória nº 2200/2001, Lei Federal nº 13.105/2015, Lei Estadual nº 8.721/2008, Lei Estadual nº 10.132/2013, Provimento CGJ Nº 003/2014 e Provimento CNJ Nº 100/2020.

O referido é verdade, dou fé.

CHAVE DIGITAL

005b1d734fd94f057f2d69fe6bc05bd16609106e117650a88f82cc207f578de03a1c706c50a41ea60f171ee647d45c7f23e5b5a5f240a5a02ef23f299f02e201632f7b7a127233fa1188bd6c2e42e1



Presidência da República
Casa Civil
Medida Provisória Nº 2.200-2,
de 24 de agosto de 2001.



P M R B I
FL 0023
m



CONSÓRCIO INTERMUNICIPAL DE SAÚDE DO NORTE DO PARANÁ – CISNOP
CNPJ. 00.126.737/0001-55
Rua Justino Marques Bonfim, 17 – Conj. Vitor Dantas
Cornélio Procópio – PR. CEP. 86.300.000
Fone: (43)3520-0102 / Site: www.cisnop.com.br

ATESTADO DE CAPACIDADE TÉCNICA

O Consórcio Intermunicipal de Saúde do Norte Paraná, inscrita sob CNPJ. 00.126.737/0001-55, situada na Rua Justino Marques Bonfim, 17– Conjunto Vitor Dantas -Cornélio Procópio/PR-CEP. 86.300-000, representado por Sr. EDIMAR APARECIDO PEREIRA DOS SANTOS, residente e domiciliado na cidade de Santa Cecília do Pavão, Estado do Paraná, na Rua Jerônimo Farias Martins nº 410; portador da Cédula de Identidade RG nº 4.666.065-0 SSP/PR, inscrito no CPF sob nº 672.678.159-87, atesta, para os devidos fins, que a empresa J.C.B. Máquinas e Equipamentos LTDA, inscrita no CNPJ sob o nº 16.850.663/0001-35 e estabelecida à Rua Ribeirão Preto, nº 140, Jardim San Remo, em Londrina/PR, nos forneceu veículos (ambulância) da marca RENAULT, modelo MASTER L2H2, em perfeito funcionamento, dentro dos prazos de entrega estabelecidos. Atestamos ainda, que temos um alto nível de satisfação com todos os serviços prestados, não existindo em nossos registros, até a presente data, fatos que desabonem sua conduta e responsabilidade com as obrigações assumidas.

Cornélio Procópio, 05 de janeiro de 2022

Cristina Domizeti M. Alves
Diretora Administrativa CISNOP

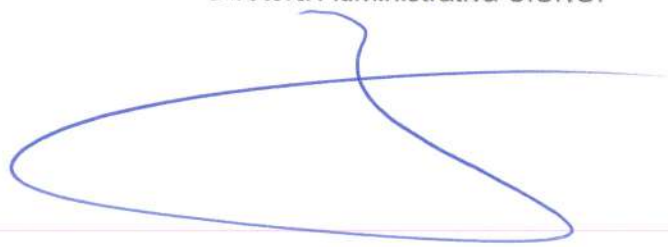

JOEL CESAR
BRASIL
GARCIA:1106
8040823
Assinado de forma digital por JOEL CESAR BRASIL
GARCIA:11068040823
Dados: 2022.01.11 09:24:05 -03'00'

Confira os dados do ato em: <https://selodigital.tjpb.jus.br> ou Consulte o Documento em: <https://azevedobastos.not.br/documento/104571101229938702747>



CARTÓRIO

Autenticação Digital Código: 104571101229938702747-1
Data: 11/01/2022 09:38:29
Valor Total do Ato: R\$ 5,02
Selo Digital Tipo Normal C: AMK53913-VKZT;



Cartório Azevêdo Bastos
Av. Presidente Epitácio Pessoa - 1145
Bairro dos Estado, João Pessoa - PB
(83) 3244-5404 - cartorio@azevedobastos.not.br
<https://azevedobastos.not.br>

Válter Azevêdo de M. Cavalcanti
Titular



O presente documento digital foi conferido com o original e assinado digitalmente por ADAUTO JOSÉ FERNANDES RIBEIRO, em terça-feira, 11 de janeiro de 2022 09:54:58 GMT-03:00, CNS: 06.870-0 - Cartório Azevêdo Bastos - 1º Ofício de Registro Civil das Pessoas Naturais e de Interdições e Tutel/PB, nos termos da medida provisória N. 2.200-2 de 24 de agosto de 2001. Sua autenticidade deverá ser confirmada no endereço eletrônico www.cenad.org.br/autenticidade. O presente documento digital pode ser convertido em papel por meio de autenticação no Tabelaionato de Notas. Provimto nº 100/2020 CNJ - artigo 22.

Av. Epitácio Pessoa, 1145 Bairro dos Estados 58030-00, João Pessoa PB
Tel.: (83) 3244-5404 / Fax: (83) 3244-5484
<http://www.azedobastos.not.br>
E-mail: cartorio@azedobastos.not.br



DECLARAÇÃO DE SERVIÇO DE AUTENTICAÇÃO DIGITAL

O Bel. Válber Azevêdo de Miranda Cavalcanti, Oficial do Primeiro Registro Civil de Nascimentos e Óbitos e Privativo de Casamentos, Interdições e Tutelas com atribuição de autenticar e reconhecer firmas da Comarca de João Pessoa Capital do Estado da Paraíba, em virtude de Lei, etc...

DECLARO ainda que, para garantir transparência e segurança jurídica de todos os atos oriundos da atividade Notarial e Registral no Estado da Paraíba, foi instituído pela Lei nº 10.132, de 06 de novembro de 2013, a aplicação obrigatória de um Selo Digital de Fiscalização Extrajudicial em todos os atos de notas e registro, composto de um código único (por exemplo: Selo Digital: ABC12345-X1X2) e dessa forma, cada autenticação processada pela nossa Serventia pode ser verificada e confirmada tantas vezes quanto for necessário através do site do Tribunal de Justiça do Estado da Paraíba, endereço <https://corregedoria.tjpb.jus.br/selo-digital/>.

A autenticação digital do documento faz prova de que, na data e hora em que ela foi realizada, a empresa J. C. B. MAQUINAS E EQUIPAMENTOS - EIRELI tinha posse de um documento com as mesmas características que foram reproduzidas na cópia autenticada, sendo da empresa J. C. B. MAQUINAS E EQUIPAMENTOS - EIRELI a responsabilidade, única e exclusiva, pela idoneidade do documento apresentado a este Cartório.

Nesse sentido, declaro que a J. C. B. MAQUINAS E EQUIPAMENTOS - EIRELI assumiu, nos termos do artigo 8º, §1º, do Decreto nº 10.278/2020, que regulamentou o artigo 3º, inciso X, da Lei Federal nº 13.874/2019 e o artigo 2º-A da Lei Federal 12.682/2012, a responsabilidade pelo processo de digitalização dos documentos físicos, garantindo perante este Cartório e terceiros, a sua autoria e integridade.

De acordo com o disposto no artigo 2º-A, §7º, da Lei Federal nº 12.682/2012, o documento em anexo, identificado individualmente em cada Código de Autenticação Digital* ou na referida sequência, poderá ser reproduzido em papel ou em qualquer outro meio físico.

Esta DECLARAÇÃO foi emitida em **11/01/2022 10:05:21 (hora local)** através do sistema de autenticação digital do Cartório Azevêdo Bastos, de acordo com o Art. 1º, 10º e seus §§ 1º e 2º da MP 2200/2001, como também, o documento eletrônico autenticado contendo o Certificado Digital do titular do Cartório Azevêdo Bastos, poderá ser solicitado diretamente a empresa J. C. B. MAQUINAS E EQUIPAMENTOS - EIRELI ou ao Cartório pelo endereço de e-mail autentica@azedobastos.not.br Para informações mais detalhadas deste ato, acesse o site <https://autdigital.azedobastos.not.br> e informe o Código de Autenticação Digital

Esta Declaração é válida por **tempo indeterminado** e está disponível para consulta em nosso site.

*Código de Autenticação Digital: 104571101229938702747-1

²Legislações Vigentes: Lei Federal nº 8.935/94, Lei Federal nº 10.406/2002, Medida Provisória nº 2200/2001, Lei Federal nº 13.105/2015, Lei Estadual nº 8.721/2008, Lei Estadual nº 10.132/2013, Provimento CGJ Nº 003/2014 e Provimento CNJ Nº 100/2020.

O referido é verdade, dou fé.

CHAVE DIGITAL

005b1d734fd94f057f2d69fe6bc05b0359e366e34f440b8e2e01b93c4607f7c91983633731c78a96331692e6e5a8c14750e0b412e1889bab12b8378f1ed4b30163277b7a127233fa1188bd6c2e42e1



Presidência da República
Casa Civil
Medida Provisória Nº 2.100-2,
de 24 de agosto de 2001.

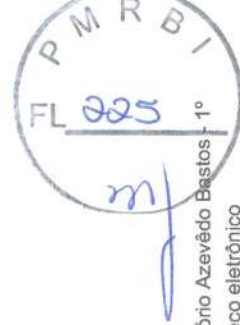

**ATESTADO DE CAPACIDADE TÉCNICA**

O Fundo Municipal de Saúde de Palhoça, pessoa jurídica de direito público interno, com sede na Av. Atilio Pagani, 855, Centro Comercial Pagani (Prédio do Banco do Brasil), 3º andar - Parque Residencial Pagani – Palhoça/SC, inscrito no CNPJ sob o nº. 12.092.636/0001-90, atesta para os devidos fins a comprovação de capacidade técnica, que a empresa **JCB MÁQUINAS E EQUIPAMENTOS**, estabelecida na Rua Ribeirão Preto, nº 140, Jardim San Remo, em Londrina/PR, sob o CNPJ 16.850.663/0001-35, forneceu satisfatoriamente um veículo ambulância simples remoção ano/modelo 2021/2021 da Renault Master L2H2, através do Processo licitatório Pregão Presencial nº 107/2021, ordem de compra nº 934/2021, nota fiscal nº 1617.

Atestamos ainda, que não existe em nossos registros até a presente data, fato que desabone a sua conduta e responsabilidade com as obrigações assumidas com este Município.

Palhoça, 06 de janeiro de 2022.

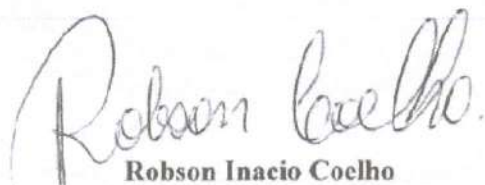
Robson Inacio Coelho
Coordenador do Setor de Transporte**JOEL CESAR**
BRASIL
GARCIA:11068
040823
Assinado de forma digital por JOEL CESAR BRASIL
GARCIA:11068040823
Dados: 2022.01.07 17:03:51 -03'00'**CARTÓRIO**Autenticação Digital Código: 104570701226287130422-1
Data: 07/01/2022 17:34:47
Valor Total do Ato: R\$ 5,02
Selo Digital Tipo Normal C: AMK52720-6KUZ;

CNPJ: 06.870-0

Cartório Azevêdo Bastos
Av. Presidente Epitácio Pessoa - 1145
Bairro dos Estados, João Pessoa - PB
(83) 3244-5404 - cartorio@azevedobastos.not.br
<https://azevedobastos.not.br>
Válber Azevêdo de M. Cavalcanti
Titular**TJPB**

Av. Epitácio Pessoa, 1145 Bairro dos Estados 58030-00, João Pessoa PB
Tel.: (83) 3244-5404 / Fax: (83) 3244-5484
<http://www.azevedobastos.not.br>
E-mail: cartorio@azevedobastos.not.br



DECLARAÇÃO DE SERVIÇO DE AUTENTICAÇÃO DIGITAL

O Bel. Válber Azevêdo de Miranda Cavalcanti, Oficial do Primeiro Registro Civil de Nascimentos e Óbitos e Privativo de Casamentos, Interdições e Tutelas com atribuição de autenticar e reconhecer firmas da Comarca de João Pessoa Capital do Estado da Paraíba, em virtude de Lei, etc...

DECLARO ainda que, para garantir transparência e segurança jurídica de todos os atos oriundos da atividade Notarial e Registral no Estado da Paraíba, foi instituído pela Lei nº 10.132, de 06 de novembro de 2013, a aplicação obrigatória de um Selo Digital de Fiscalização Extrajudicial em todos os atos de notas e registro, composto de um código único (por exemplo: Selo Digital: ABC12345-X1X2) e dessa forma, cada autenticação processada pela nossa Serventia pode ser verificada e confirmada tantas vezes quanto for necessário através do site do Tribunal de Justiça do Estado da Paraíba, endereço <https://corregedoria.tjpb.jus.br/selo-digital/>.

A autenticação digital do documento faz prova de que, na data e hora em que ela foi realizada, a empresa J. C. B. MAQUINAS E EQUIPAMENTOS - EIRELI tinha posse de um documento com as mesmas características que foram reproduzidas na cópia autenticada, sendo da empresa J. C. B. MAQUINAS E EQUIPAMENTOS - EIRELI a responsabilidade, única e exclusiva, pela idoneidade do documento apresentado a este Cartório.

Nesse sentido, declaro que a J. C. B. MAQUINAS E EQUIPAMENTOS - EIRELI assumiu, nos termos do artigo 8º, §1º, do Decreto nº 10.278/2020, que regulamentou o artigo 3º, inciso X, da Lei Federal nº 13.874/2019 e o artigo 2º-A da Lei Federal 12.682/2012, a responsabilidade pelo processo de digitalização dos documentos físicos, garantindo perante este Cartório e terceiros, a sua autoria e integridade.

De acordo com o disposto no artigo 2º-A, §7º, da Lei Federal nº 12.682/2012, o documento em anexo, identificado individualmente em cada Código de Autenticação Digital ou na referida sequência, poderá ser reproduzido em papel ou em qualquer outro meio físico.

Esta DECLARAÇÃO foi emitida em **10/01/2022 08:45:22 (hora local)** através do sistema de autenticação digital do Cartório Azevedo Bastos, de acordo com o Art. 1º, 10º e seus §§ 1º e 2º da MP 2200/2001, como também, o documento eletrônico autenticado contendo o Certificado Digital do titular do Cartório Azevedo Bastos, poderá ser solicitado diretamente a empresa J. C. B. MAQUINAS E EQUIPAMENTOS - EIRELI ou ao Cartório pelo endereço de e-mail autentica@azevedobastos.not.br Para informações mais detalhadas deste ato, acesse o site <https://autdigital.azevedobastos.not.br> e informe o Código de Autenticação Digital

Esta Declaração é válida por **tempo indeterminado** e está disponível para consulta em nosso site.

¹Código de Autenticação Digital: 104570701226287130422-1

²Legislações Vigentes: Lei Federal nº 8.935/94, Lei Federal nº 10.406/2002, Medida Provisória nº 2200/2001, Lei Federal nº 13.105/2015, Lei Estadual nº 8.721/2008, Lei Estadual nº 10.132/2013, Provimento CGJ nº 003/2014 e Provimento CNJ nº 100/2020.

O referido é verdade, dou fê.

CHAVE DIGITAL

005b1d734fd94f057f2d69fe6bc05b331a56a0a8c782f3a6897100e699eb222c3dab096de09b627f1dbf3393a46f3c7593821550342ab6907e2979ce3b6e7401632f7b7a127233fa1188bd6c2e42e1

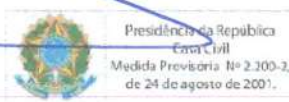



PREFEITURA MUNICIPAL
ESTÂNCIA TURÍSTICA DE BANANAL
 Praça Dona Domiciana, 185 – Centro – Tel: (12) 3116-9020
 Bananal - Estado de São Paulo
 www.bananal.sp.gov.br



ATESTADO DE CAPACIDADE TÉCNICA

A **PREFEITURA MUNICIPAL DE BANANAL**, ente de direito público interno, inscrita sob o CNPJ. n.º 45.196.698/0001-09, com sede na Praça Dona Domiciana, n.º 185, Centro, Bananal/SP, representada pelo Exmo. Sr. Prefeito Municipal, Sr. William Landim da Silva, brasileiro, solteiro, portador do RG n.º 44.875.378-9- SSP/SP e inscrito no CPF/MF sob o n.º 362.155.848-94, atesta, para os devidos fins, que a empresa **J. C. B. MÁQUINAS E EQUIPAMENTOS LTDA**, inscrita no CNPJ sob o n.º 16.850.663/0001-35 e estabelecida à Rua Ribeirão Preto, n.º 140, Jardim San Remo, em Londrina/PR, nos forneceu um veículo tipo ambulância, da marca Renault, modelo Master L1H1, pelo valor de R\$ 184.500,00 (cento e oitenta e quatro mil e quinhentos reais), em perfeito funcionamento, dentro dos prazos de entrega estabelecidos.

Atestamos ainda, que temos um alto nível de satisfação com todos os serviços prestados, e até o momento não existe nada que desabone a empresa acima citada.

Bananal, 07 de janeiro de 2022.



EGLÉ CRISTINA DE FREITAS GAVIÃO GUIMARÃES
 Diretora do Departamento de Compras e Licitações



JULIANA MARTINS DA SILVA
 Secretária Municipal de Administração

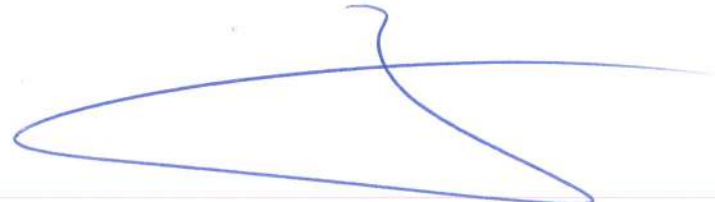

JOEL CESAR
 BRASIL
 GARCIA:11068040823
 40823

Assinado de forma digital por JOEL CESAR BRASIL
 GARCIA:11068040823
 Dados: 2022.01.07 15:39:00 -03'00'

Confira os dados do ato em: <https://selodigital.tjpb.jus.br> ou Consulte o Documento em: <https://azevedobastos.not.br/documento/104570701222779289092>



CARTÓRIO
 Autenticação Digital Código: 104570701222779289092-1
 Data: 07/01/2022 15:43:16
 Valor Total do Ato: R\$ 5,02
 Selo Digital Tipo Normal C: AMK52604-6QJZ;



CNJ: 06870-0

Cartório Azevêdo Bastos
 Av. Presidente Epitácio Pessoa - 1145
 Bairro dos Estado, João Pessoa - PB
 (83) 3244-5404 - cartorio@azevedobastos.not.br
<https://azevedobastos.not.br>



Váber Azevêdo de M. Cavalcanti
 Titular

TJPB



O presente documento digital foi conferido com o original e assinado digitalmente por ADAUTO JOSÉ FERNANDES RIBEIRO, em sexta-feira, 7 de janeiro de 2022 15:54:32 GMT-03:00, CNS: 06.870-0 - Cartório Azevêdo Bastos - 1º Ofício de Registro Civil das Pessoas Naturais e de Interdições e Tutel/PB, nos termos da medida provisória N. 2.200-2 de 24 de agosto de 2001. Sua autenticidade deverá ser confirmada no endereço eletrônico www.cenad.org.br/autenticidade. O presente documento digital pode ser convertido em papel por meio de autenticação no Tabelaionato de Notas. Provedor n.º 100/2020 CNJ - artigo 22.

Av. Epitácio Pessoa, 1145 Bairro dos Estados 58030-00, João Pessoa PB
Tel.: (83) 3244-5404 / Fax: (83) 3244-5484
<http://www.azevedobastos.not.br>
E-mail: cartorio@azevedobastos.not.br



DECLARAÇÃO DE SERVIÇO DE AUTENTICAÇÃO DIGITAL

O Bel. Válber Azevêdo de Miranda Cavalcanti, Oficial do Primeiro Registro Civil de Nascimentos e Óbitos e Privativo de Casamentos, Interdições e Tutelas com atribuição de autenticar e reconhecer firmas da Comarca de João Pessoa Capital do Estado da Paraíba, em virtude de Lei, etc...

DECLARO ainda que, para garantir transparência e segurança jurídica de todos os atos oriundos da atividade Notarial e Registral no Estado da Paraíba, foi instituído pela Lei nº 10.132, de 06 de novembro de 2013, a aplicação obrigatória de um Selo Digital de Fiscalização Extrajudicial em todos os atos de notas e registro, composto de um código único (por exemplo: Selo Digital: ABC12345-X1X2) e dessa forma, cada autenticação processada pela nossa Serventia pode ser verificada e confirmada tantas vezes quanto for necessário através do site do Tribunal de Justiça do Estado da Paraíba, endereço <https://corregedoria.tjpb.jus.br/selo-digital/>.

A autenticação digital do documento faz prova de que, na data e hora em que ela foi realizada, a empresa J. C. B. MAQUINAS E EQUIPAMENTOS - EIRELI tinha posse de um documento com as mesmas características que foram reproduzidas na cópia autenticada, sendo da empresa J. C. B. MAQUINAS E EQUIPAMENTOS - EIRELI a responsabilidade, única e exclusiva, pela idoneidade do documento apresentado a este Cartório.

Nesse sentido, declaro que a J. C. B. MAQUINAS E EQUIPAMENTOS - EIRELI assumiu, nos termos do artigo 8º, §1º, do Decreto nº 10.278/2020, que regulamentou o artigo 3º, inciso X, da Lei Federal nº 13.874/2019 e o artigo 2º-A da Lei Federal 12.682/2012, a responsabilidade pelo processo de digitalização dos documentos físicos, garantindo perante este Cartório e terceiros, a sua autoria e integridade.

De acordo com o disposto no artigo 2º-A, §7º, da Lei Federal nº 12.682/2012, o documento em anexo, identificado individualmente em cada Código de Autenticação Digital¹ ou na referida sequência, poderá ser reproduzido em papel ou em qualquer outro meio físico.

Esta DECLARAÇÃO foi emitida em **10/01/2022 08:43:56 (hora local)** através do sistema de autenticação digital do Cartório Azevedo Bastos, de acordo com o Art. 1º, 10º e seus §§ 1º e 2º da MP 2200/2001, como também, o documento eletrônico autenticado contendo o Certificado Digital do titular do Cartório Azevedo Bastos, poderá ser solicitado diretamente a empresa J. C. B. MAQUINAS E EQUIPAMENTOS - EIRELI ou ao Cartório pelo endereço de e-mail autentica@azevedobastos.not.br Para informações mais detalhadas deste ato, acesse o site <https://autdigital.azevedobastos.not.br> e informe o Código de Autenticação Digital

Esta Declaração é válida por **tempo indeterminado** e está disponível para consulta em nosso site.

¹Código de Autenticação Digital: 104570701222779289092-1

²Legislações Vigentes: Lei Federal nº 8.935/94, Lei Federal nº 10.406/2002, Medida Provisória nº 2200/2001, Lei Federal nº 13.105/2015, Lei Estadual nº 8.721/2008, Lei Estadual nº 10.132/2013, Provimento CGJ Nº 003/2014 e Provimento CNJ Nº 100/2020.

O referido é verdade, dou fé.

CHAVE DIGITAL

005b1d734fd94f057f2d69fe6bc05b331a56a0a8c782f3a6897100e699eb2221fb814d6aacb5d4cdb518ce704550bd203d88522d10876a8de4ce4438b953d001632f7b7a127233fa1188bd6c2e42e1



Presidência da República
Casa Civil
Medida Provisória Nº 2.200-2,
de 24 de agosto de 2001.





PREFEITURA MUNICIPAL DE GUAPIRAMA

CNPJ/MF 75.443.812/0001-00
Rua 2 de março, 460 - Telefone/Fax: (043) 3573-1122
Guapirama - Paraná



ATESTADO DE CAPACIDADE TÉCNICA

Atestamos, para os devidos fins, que a empresa J.C.B. Máquinas e Equipamentos LTDA, inscrita no CNPJ sob o nº 16.850.663/0001-35 e estabelecida à Rua Ribeirão Preto, nº 140, Jardim San Remo, em Londrina/PR, nos forneceu um veículo (van ou ambulância, especificar) da marca I/M. BENZ 4169 MARIMAR AMB, modelo, em perfeito funcionamento, dentro dos prazos de entrega estabelecidos. Atestamos ainda, que temos um alto nível de satisfação com todos os serviços prestados, e até o momento não existe nada que desabone a empresa acima citada.

Guapirama/PR, 05 de Janeiro de 2022.

LEANDRO ORLANDINI FRANCISCO
Chefe de Seção de Compras
Portaria nº 034/2017

JOEL CESAR Assinado de forma
BRASIL digital por JOEL
CESAR BRASIL
GARCIA:11068040
68040823 Dados: 2022.01.06
14:33:11 -03'00'

Rua 2 de março, 460 - Telefone/Fax: (0**43) 3573-1122 - CEP. 86465-000 - Guapirama/PR
licitacao@guapirama.pr.gov.br
www.guapirama.pr.gov.br

Confira os dados do ato em: <https://selodigital.tjpb.jus.br> ou Consulte o Documento em: <https://azevedobastos.not.br/documento/104570601221458309491>



CARTÓRIO
Autenticação Digital Código: 104570601221458309491-1
Data: 06/01/2022 14:49:18
Valor Total do Ato: R\$ 5,02
Selo Digital Tipo Normal C: AMK51731-W73T;



CNJ: 06.870-0

Cartório Azevedo Bastos
Av. Presidente Epitácio Pessoa - 1145
Bairro dos Estados, João Pessoa - PB
(83) 3244-5404 - cartorio@azevedobastos.not.br
<https://azevedobastos.not.br>

Váber Azevedo de M. Cavalcanti
Titular



O presente documento digital foi conferido com o original e assinado digitalmente por Venancio Luiz Gomes Fernandes, em quinta-feira, 6 de janeiro de 2022 14:51:37 GMT-03:00, CNS: 06.870-0 - Cartório Azevedo Bastos - 1º Ofício de Registro Civil das Pessoas Naturais e de Interdições e Tutel/PB, nos termos da medida provisória N. 2.200-2 de 24 de agosto de 2001. Sua autenticidade deverá ser confirmada no endereço eletrônico www.cenad.org.br/autenticidade. O presente documento digital pode ser convertido em papel por meio de autenticação no Tabelionato de Notas. Provedor nº 100/2020 CNJ - artigo 22.

Av. Epitácio Pessoa, 1145 Bairro dos Estados 58030-00, João Pessoa PB
Tel.: (83) 3244-5404 / Fax: (83) 3244-5484
<http://www.azevedobastos.not.br>
E-mail: cartorio@azevedobastos.not.br

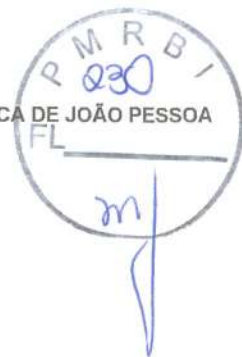

DECLARAÇÃO DE SERVIÇO DE AUTENTICAÇÃO DIGITAL

O Bel. Válber Azevêdo de Miranda Cavalcanti, Oficial do Primeiro Registro Civil de Nascimentos e Óbitos e Privativo de Casamentos, Interdições e Tutelas com atribuição de autenticar e reconhecer firmas da Comarca de João Pessoa Capital do Estado da Paraíba, em virtude de Lei, etc...

DECLARO ainda que, para garantir transparência e segurança jurídica de todos os atos oriundos da atividade Notarial e Registral no Estado da Paraíba, foi instituído pela Lei nº 10.132, de 06 de novembro de 2013, a aplicação obrigatória de um Selo Digital de Fiscalização Extrajudicial em todos os atos de notas e registro, composto de um código único (por exemplo: Selo Digital: ABC12345-X1X2) e dessa forma, cada autenticação processada pela nossa Serventia pode ser verificada e confirmada tantas vezes quanto for necessário através do site do Tribunal de Justiça do Estado da Paraíba, endereço <https://corregedoria.tjpb.jus.br/selo-digital/>.

A autenticação digital do documento faz prova de que, na data e hora em que ela foi realizada, a empresa J. C. B. MAQUINAS E EQUIPAMENTOS - EIRELI tinha a responsabilidade, única e exclusiva, pela idoneidade do documento apresentado a este Cartório.

Nesse sentido, declaro que a J. C. B. MAQUINAS E EQUIPAMENTOS - EIRELI assumiu, nos termos do artigo 8º, §1º, do Decreto nº 10.278/2020, que regulamentou o artigo 3º, inciso X, da Lei Federal nº 13.874/2019 e o artigo 2º-A da Lei Federal 12.682/2012, a responsabilidade pelo processo de digitalização dos documentos físicos, garantindo perante este Cartório e terceiros, a sua autoria e integridade.

De acordo com o disposto no artigo 2º-A, §7º, da Lei Federal nº 12.682/2012, o documento em anexo, identificado individualmente em cada Código de Autenticação Digital ou na referida sequência, poderá ser reproduzido em papel ou em qualquer outro meio físico.

Esta DECLARAÇÃO foi emitida em **06/01/2022 16:44:02 (hora local)** através do sistema de autenticação digital do Cartório Azevedo Bastos, de acordo com o Art. 1º, 10º e seus §§ 1º e 2º da MP 2200/2001, como também, o documento eletrônico autenticado contendo o Certificado Digital do titular do Cartório Azevedo Bastos, poderá ser solicitado diretamente a empresa J. C. B. MAQUINAS E EQUIPAMENTOS - EIRELI ou ao Cartório pelo endereço de e-mail autentica@azevedobastos.not.br Para informações mais detalhadas deste ato, acesse o site <https://autdigital.azevedobastos.not.br> e informe o Código de Autenticação Digital

Esta Declaração é válida por **tempo indeterminado** e está disponível para consulta em nosso site.

¹Código de Autenticação Digital: 104570601221458309491-1

²Legislações Vigentes: Lei Federal nº 8.935/94, Lei Federal nº 10.406/2002, Medida Provisória nº 2200/2001, Lei Federal nº 13.105/2015, Lei Estadual nº 8.721/2008, Lei Estadual nº 10.132/2013, Provimento CGJ Nº 003/2014 e Provimento CNJ Nº 100/2020.

O referido é verdade, dou fé.

CHAVE DIGITAL

05b1d734fd94f057f2d69fe6bc05b4a74d4c922c0d5fe659263bed39c6fe775744fefaa5c1112ca49605152534c36fde5a1299b68eb4460fe6dbaca6a4f6401632f7b7a127233fa1188bd6c2e42e1



Presidência da República
Casa Civil
Medida Provisória Nº 2.200-2
de 24 de agosto de 2001.





ATESTADO DE CAPACIDADE TÉCNICA

A ADMINISTRAÇÃO PÚBLICA MUNICIPAL DE TEODORO SAMPAIO, CNPJ n.º 44.951.515/0001-42, situado à Praça Antônio Evangelista da Silva, n.º 1544, Centro, CEP: 19280-0000, Teodoro Sampaio – SP, Prefeita Municipal em exercício, a Sra. Jandira Sampaio Cavichini Gutierrez, neste ato representada pela Coordenadora de Licitações e Contratos, Sra. Érica Rejane Ribeiro Abrahão, portadora do CPF n.º 136.655.788-33. Atesta, para os devidos fins, que a empresa **J.C.B. MÁQUINAS E EQUIPAMENTOS LTDA**, inscrita no CNPJ sob o n.º 16.850.663/0001-35 e estabelecida à Rua Ribeirão Preto, n.º 140, Jardim San Remo, em Londrina/PR, nos forneceu dois veículos, Ambulância Tipo B Pré-Hospitalar - ANO: 2021, Marca/Modelo Renault Master L2H2, em perfeito funcionamento, dentro dos prazos de entrega estabelecidos. Atestamos ainda, que temos um alto nível de satisfação com todos os serviços prestados, e até o momento não existe nada que desabone a empresa acima citada.

Teodoro Sampaio, 05 de janeiro de 2022.

 Érica Rejane Ribeiro Abrahão
 CPF n.º 136.655.788-33
 Coordenadora de Licitações e Contratos



JOEL CESAR Assinado de forma digital por JOEL CESAR BRASIL
 GARCIA:11068040823 Dados: 2022.01.06 040823 14:33:49 -03'00'

Confira os dados do ato em: <https://selodigital.tjpb.jus.br> ou Consulte o Documento em: <https://azevedobastos.not.br/documento/104570601221239661979-1>



CARTÓRIO Autenticação Digital Código: 104570601221239661979-1
 Data: 06/01/2022 14:49:20
 Valor Total do Ato: R\$ 5,02
 Selo Digital Tipo Normal C: AMK51732-02LL;



CN: 068870-0
Cartório Azevêdo Bastos
 Av. Presidente Epitácio Pessoa - 1145
 Bairro dos Estados, João Pessoa - PB
 (83) 3244-5404 - cartorio@azevedobastos.not.br
<https://azevedobastos.not.br>

 Válber Azevêdo de M. Cavalcanti
 Titular



O presente documento digital foi conferido com o original e assinado digitalmente por Venancio Luiz Gomes Fernandes, em quinta-feira, 6 de janeiro de 2022 14:51:37 GMT-03:00, CNS: 06.870-0 - Cartório Azevêdo Bastos - 1º Ofício de Registro Civil das Pessoas Naturais e de Interdições e Tutel/PB, nos termos da medida provisória N. 2.200-2 de 24 de agosto de 2001. Sua autenticidade deverá ser confirmada no endereço eletrônico www.cenad.org.br/autenticidade. O presente documento digital pode ser convertido em papel por meio de autenticação no Tabelionato de Notas. Provimto n.º 100/2020 CNJ - artigo 22.

REPÚBLICA FEDERATIVA DO BRASIL
ESTADO DA PARAÍBA
CARTÓRIO AZEVEDO BASTOS
FUNDADO EM 1888

PRIMEIRO REGISTRO CIVIL DE NASCIMENTO E ÓBITOS E PRIVATIVO DE CASAMENTOS, INTERDIÇÕES E TUTELAS DA COMARCA DE JOÃO PESSOA

Av. Epitácio Pessoa, 1145 Bairro dos Estados 58030-00, João Pessoa PB
Tel.: (83) 3244-5404 / Fax: (83) 3244-5484
<http://www.azevedobastos.not.br>
E-mail: cartorio@azevedobastos.not.br

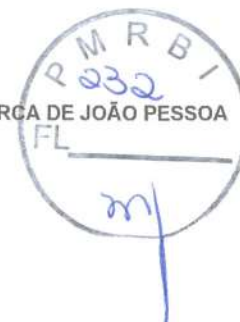

DECLARAÇÃO DE SERVIÇO DE AUTENTICAÇÃO DIGITAL

O Bel. Válber Azevêdo de Miranda Cavalcanti, Oficial do Primeiro Registro Civil de Nascimentos e Óbitos e Privativo de Casamentos, Interdições e Tutelas com atribuição de autenticar e reconhecer firmas da Comarca de João Pessoa Capital do Estado da Paraíba, em virtude de Lei, etc...

DECLARO ainda que, para garantir transparência e segurança jurídica de todos os atos oriundos da atividade Notarial e Registral no Estado da Paraíba, foi instituído pela Lei nº 10.132, de 06 de novembro de 2013, a aplicação obrigatória de um Selo Digital de Fiscalização Extrajudicial em todos os atos de notas e registro, composto de um código único (por exemplo: Selo Digital: ABC12345-X1X2) e dessa forma, cada autenticação processada pela nossa Serventia pode ser verificada e confirmada tantas vezes quanto for necessário através do site do Tribunal de Justiça do Estado da Paraíba, endereço <https://corregedoria.tjpb.jus.br/selo-digital/>.

A autenticação digital do documento faz prova de que, na data e hora em que ela foi realizada, a empresa J. C. B. MAQUINAS E EQUIPAMENTOS - EIRELI tinha e de um documento com as mesmas características que foram reproduzidas na cópia autenticada, sendo da empresa J. C. B. MAQUINAS E EQUIPAMENTOS - EIRELI a responsabilidade, única e exclusiva, pela idoneidade do documento apresentado a este Cartório.

Nesse sentido, declaro que a J. C. B. MAQUINAS E EQUIPAMENTOS - EIRELI assumiu, nos termos do artigo 8º, §1º, do Decreto nº 10.278/2020, que regulamentou o artigo 3º, inciso X, da Lei Federal nº 13.874/2019 e o artigo 2º-A da Lei Federal 12.682/2012, a responsabilidade pelo processo de digitalização dos documentos físicos, garantindo perante este Cartório e terceiros, a sua autoria e integridade.

De acordo com o disposto no artigo 2º-A, §7º, da Lei Federal nº 12.682/2012, o documento em anexo, identificado individualmente em cada Código de Autenticação Digital¹ ou na referida sequência, poderá ser reproduzido em papel ou em qualquer outro meio físico.

Esta DECLARAÇÃO foi emitida em **06/01/2022 16:39:04 (hora local)** através do sistema de autenticação digital do Cartório Azevedo Bastos, de acordo com o Art. 1º, 10º e seus §§ 1º e 2º da MP 2200/2001, como também, o documento eletrônico autenticado contendo o Certificado Digital do titular do Cartório Azevedo Bastos, poderá ser solicitado diretamente a empresa J. C. B. MAQUINAS E EQUIPAMENTOS - EIRELI ou ao Cartório pelo endereço de e-mail autentica@azevedobastos.not.br Para informações mais detalhadas deste ato, acesse o site <https://autdigital.azevedobastos.not.br> e informe o Código de Autenticação Digital

Esta Declaração é válida por **tempo indeterminado** e está disponível para consulta em nosso site.

¹Código de Autenticação Digital: 104570601221239661979-1

²Legislações Vigentes: Lei Federal nº 8.935/94, Lei Federal nº 10.406/2002, Medida Provisória nº 2200/2001, Lei Federal nº 13.105/2015, Lei Estadual nº 8.721/2008, Lei Estadual nº 10.132/2013, Provimento CGJ Nº 003/2014 e Provimento CNJ Nº 100/2020.

O referido é verdade, dou fé.

CHAVE DIGITAL

5b1d734fd94f057f2d69fe6bc05b4a74d4c922c0d5fe659263bed39c6fe7d3162f3e28eee8cc943693fa56fed92698e8efe726643dd9efeb6ecab456c02e016327b7a127233fa1188bd6c2e42e1



Presidência da República
Casa Civil
Medida Provisória nº 2.100-2,
de 24 de agosto de 2001.





PREFEITURA MUNICIPAL DE IBATÉ

Encanto do Planalto

Avenida São João, n.º 1771 – Centro – Ibaté/SP

Fone/Fax: (16) 3343-9800

E-mail: engenharia@ibate.sp.gov.br



ATESTADO – CAPACITAÇÃO TÉCNICA

A Prefeitura Municipal de Ibaté/SP, inscrita no CNPJ sob n.º 45.355.575/0002/2020-65, por intermédio da unidade interessada, ATESTA para os devidos fins, sob penalidade da Lei, que a empresa **J.C.B. MÁQUINAS E EQUIPAMENTOS – EIRELI EPP**, inscrita no CNPJ sob o n.º 16.850.663/0001-35 e estabelecida à Rua Ribeirão Preto, n.º 140, Jardim San Remo, em Londrina/PR, realizou a entrega de **veículo automotor, tipo Ambulância (B), 0km (zero quilometro), utilizada pelo Departamento Municipal de Saúde de Ibaté/SP, junto ao Contrato Administrativo firmado sob n.º 098/2019, com as seguintes especificações:**

Veículo automotor, tipo Ambulância (B), 0Km, mínimo 2018/2019 ou 2020/2019, com Ar Condicionado, na cor Branca e seguintes características mínimas:

- **Furgão** de no mínimo 7,5m³ de espaço no compartimento interno.
- Motor:
 - No mínimo 2.100 cm³
 - Combustível Diesel
- Sistema de transmissão/tração
 - Manual de no mínimo 06 velocidades + 01 marcha ré
 - Tração traseira
- Sistema de direção:
 - Direção com assistência hidráulica e/ou eletro-hidráulica
- Rodas e pneus:
 - Roda aro de mínimo 16" e pneus no mínimo 220/70 de rodado simples
- Capacidade:
 - Tanque de combustível com mínimo 65 litros
 - Carga mínima 1.700kg
- Elétrica:
 - Conter no mínimo 01 luminária no teto e compartimento do atendimento
 - Sinalizador acústico e visual tipo barra, led vermelho, com sirene elétrica de no mínimo 01 ton
 - Alarme sonoro intermitente acionado pela marcha ré
 - 04(quatro) Luminárias de led instaladas no teto, e 02(duas) tomadas 12V instaladas na lateral esquerda abaixo do armário superior com no mínimo 35cm de distância das conexões de oxigênio terapia
 - Quadro elétrico com disjuntores térmicos e fusíveis do tipo "cartucho" e cabos elétricos dimensionados conforme norma ABNT 14.561s
 - Ar condicionado duplo de no mínimo 25.000btus, controle motorista/paciente independente
 - Tomada 12V
 - Travas elétricas
 - Vidros elétricos dianteiros
- Características da ambulância
 - Divisória entre cabine do motorista e compartimento do paciente com janela de comunicação
 - Isolamento termo acústico de alta densidade para retenção da temperatura e de ruídos externos instalado entre estrutura do veículo e o revestimento
 - Revestimento interno construído em painéis de alto impacto que auxiliam na higienização e assepsia do compartimento do paciente produzido em ABS moldado
 - Piso inferior nivelado com compensado naval, devidamente impermeabilizado e calafetado e revestido com vinil de alta resistência para evitar infiltrações e acúmulos de líquidos

Confira os dados do ato em: <https://selodigital.tjpb.jus.br> ou Consulte o Documento em: <https://azevedobastos.not.br/documento/104570502217400318911>



CARTÓRIO
Autenticação Digital Código: 104570502217400318911-1
Data: 05/02/2021 15:36:00
Valor Total do Ato: R\$ 4,66
Selo Digital Tipo Normal C: ALD07946-0VGF;



Cartório Azevedo Bastos
Av. Presidente Epitácio Pessoa - 1145
Bairro dos Estados, João Pessoa - PB
(83) 3244-5404 - cartorio@azevedobastos.not.br
<https://azevedobastos.not.br>

CNPJ: 06.870-0

Válber Azevedo de M. Cavalcanti
Titular

TJPB





PREFEITURA MUNICIPAL DE IBATÉ

Encanto do Planalto

Avenida São João, n.º 1771 – Centro – Ibaté/SP

Fone/Fax: (16) 3343-9800

E-mail: engenharia@ibate.sp.gov.br

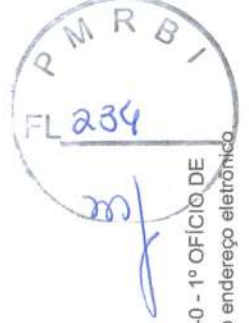

Janelas:

- Janela de correr instalada na porta lateral com película opaca em filetes para que luz natural tenha incidência sobre a luz artificial
- Vidros fixo instalados nas portas traseiras com película opacas em filetes para que a luz natural tenha incidência sobre a luz artificial

Bancos e macas

- Banco baú para 02(dois) acompanhantes, com lixeira acoplada na lateral para acondicionamento de caixa descartável para resíduos, revestido em fórmica e/ou material lavável texturizado, com estofamento em courvim automotivo de alta resistência e cintos de segurança de 02(duas) pontas
- Banco fixo para o médico com cintos de segurança, construídos em aço tubular e estofamento revestido em courvim automotivo
- Maca retrátil produzida com estrutura tubular de alumínio, colchonete de espuma revestida de material vinílico lavável, cinto de segurança de engate e trava de fixação de piso, com no mínimo 1850mm de comprimento

Equipamentos

- Mínimo de 02(duas) tomadas de 110/220volts via captação externa com extensão de 20 metros
- Mínimo de 02(duas) tomadas 12 volts instaladas na bancada alimentadas por bateria auxiliar de no mínimo 100A
- Suporte para soro e plasma instalados próximos a cabeceira da maca
- Mangueira, máscara e conexões
- Cilindro de oxigênio de 16 litros com suporte duplo e fixado do tipo "catraca", equipado com válvula e manômetro
- Régua de oxigênio com 3 pontas para fluxômetro, Aspirador e Umidificador
- Pega na mão semi embutido no teto, construído em perfil tubular de alumínio com suportes para soro/plasma
- Armário superior para guarda de insumos médico-hospitalares, construído em compensado naval revestido em fórmica na cor argila texturizada com janelas corrediças em acrílico

Grafismo:

- Cruzes nas laterais
- Cruzes nos vidros das portas traseiras
- Palavra AMBULÂNCIA espelhada no capô (invertida)
- Palavra AMBULÂNCIA na parte inferior das portas traseiras

Com todos os acessórios de segurança exigidos pelo Órgão Nacional de Trânsito (ex.: cintos de segurança -automáticos de três pontos dianteiro; luz de freios; roda e pneu reservas; chave de rodas; triângulo: etc.).

Declaro, que a empresa cumpriu todas as exigências contratuais, bem como realizou a entrega em tempo hábil, satisfazendo as necessidades da Administração Pública, no que tange os serviços contratados, NÃO HAVENDO NADA QUE A DESABONE.

Ibaté/SP, 26 de janeiro de 2021.

Luiz Fernando Amorim

Departamento de Compras
compras@ibate.sp.gov.br

tel. (16) 3343-9800 – Ramal 2067

Confira os dados do ato em: <https://selodigital.tjpb.jus.br> ou Consulte o Documento em: <https://azevedobastos.not.br/documento/104570502217400318911>



CARTÓRIO
Autenticação Digital Código: 104570502217400318911-2
Data: 05/02/2021 15:36:01
Valor Total do Ato: R\$ 4,66
Selo Digital Tipo Normal C: ALD07947-1E17;



Cartório Azevedo Bastos
Av. Presidente Epitácio Pessoa - 1145
Bairro dos Estados, João Pessoa - PB
(83) 3244-5404 - cartorio@azevedobastos.not.br
<https://azevedobastos.not.br>

Váliber Azevedo de M. Cavalcanti
Titular



O presente documento digital foi conferido com o original e assinado digitalmente por LADY DIANA REGIS DE OLIVEIRA, em sexta-feira, 5 de fevereiro de 2021 15:38:26 GMT-03:00, CNS: 06.870-0 - 1º OFÍCIO DE REGISTRO CIVIL DAS PESSOAS NATURAIS E TABELIONATO DE NOTAS/PB, nos termos da medida provisória N. 2.200-2 de 24 de agosto de 2001. Sua autenticidade deverá ser confirmada no endereço eletrônico www.cenad.org.br/autenticidade. O presente documento digital pode ser convertido em papel por meio de autenticação no Tabelaionato de Notas. Provisório nº 100/2020 CNJ - artigo 22.

REPÚBLICA FEDERATIVA DO BRASIL
ESTADO DA PARAÍBA
CARTÓRIO AZEVEDO BASTOS
FUNDADO EM 1888

PRIMEIRO REGISTRO CIVIL DE NASCIMENTO E ÓBITOS E PRIVATIVO DE CASAMENTOS, INTERDIÇÕES E TUTELAS DA COMARCA DE JOÃO PESSOA

Av. Epitácio Pessoa, 1145 Bairro dos Estados 58030-00, João Pessoa PB
Tel.: (83) 3244-5404 / Fax: (83) 3244-5484
<http://www.azevedobastos.not.br>
E-mail: cartorio@azevedobastos.not.br



DECLARAÇÃO DE SERVIÇO DE AUTENTICAÇÃO DIGITAL

O Bel. Válber Azevêdo de Miranda Cavalcanti, Oficial do Primeiro Registro Civil de Nascimentos e Óbitos e Privativo de Casamentos, Interdições e Tutelas com atribuição de autenticar e reconhecer firmas da Comarca de João Pessoa Capital do Estado da Paraíba, em virtude de Lei, etc...

DECLARO ainda que, para garantir transparência e segurança jurídica de todos os atos oriundos da atividade Notarial e Registral no Estado da Paraíba, foi instituído pela Lei nº 10.132, de 06 de novembro de 2013, a aplicação obrigatória de um Selo Digital de Fiscalização Extrajudicial em todos os atos de notas e registro, composto de um código único (por exemplo: Selo Digital: ABC12345-X1X2) e dessa forma, cada autenticação processada pela nossa Serventia pode ser verificada e confirmada tantas vezes quanto for necessário através do site do Tribunal de Justiça do Estado da Paraíba, endereço <https://corregedoria.tjpb.jus.br/selo-digital/>.

A autenticação digital do documento faz prova de que, na data e hora em que ela foi realizada, a empresa J. C. B. MAQUINAS E EQUIPAMENTOS - EIRELI tinha posse de um documento com as mesmas características que foram reproduzidas na cópia autenticada, sendo da empresa J. C. B. MAQUINAS E EQUIPAMENTOS - EIRELI a responsabilidade, única e exclusiva, pela idoneidade do documento apresentado a este Cartório.

Nesse sentido, declaro que a J. C. B. MAQUINAS E EQUIPAMENTOS - EIRELI assumiu, nos termos do artigo 8º, §1º, do Decreto nº 10.278/2020, que regulamentou o artigo 3º, inciso X, da Lei Federal nº 13.874/2019 e o artigo 2º-A da Lei Federal 12.682/2012, a responsabilidade pelo processo de digitalização dos documentos físicos, garantindo perante este Cartório e terceiros, a sua autoria e integridade.

De acordo com o disposto no artigo 2º-A, §7º, da Lei Federal nº 12.682/2012, o documento em anexo, identificado individualmente em cada Código de Autenticação Digital¹ ou na referida sequência, poderá ser reproduzido em papel ou em qualquer outro meio físico.

Esta DECLARAÇÃO foi emitida em **05/02/2021 15:54:01 (hora local)** através do sistema de autenticação digital do Cartório Azevedo Bastos, de acordo com o Art. 1º, 10º e seus §§ 1º e 2º da MP 2200/2001, como também, o documento eletrônico autenticado contendo o Certificado Digital do titular do Cartório Azevedo Bastos, poderá ser solicitado diretamente a empresa J. C. B. MAQUINAS E EQUIPAMENTOS - EIRELI ou ao Cartório pelo endereço de e-mail autentica@azevedobastos.not.br Para informações mais detalhadas deste ato, acesse o site <https://autdigital.azevedobastos.not.br> e informe o Código de Autenticação Digital

Esta Declaração é válida por **tempo indeterminado** e está disponível para consulta em nosso site.

¹Código de Autenticação Digital: 104570502217400318911-1 a 104570502217400318911-2

²Legislações Vigentes: Lei Federal nº 8.935/94, Lei Federal nº 10.406/2002, Medida Provisória nº 2200/2001, Lei Federal nº 13.105/2015, Lei Estadual nº 8.721/2008, Lei Estadual nº 10.132/2013, Provimento CGJ N° 003/2014 e Provimento CNJ N° 100/2020.

O referido é verdade, dou fé.

CHAVE DIGITAL

00005b1d734fd94f057f2d69fe6bc05bcd7c755e3742c8f0ea70c518ab445ebb645a37cb958bd430e6d7168f2441a09bcecf2b688d4b081d4325e1993757c1601632f7b7a127233fa1188bd6c2e42e1



Presidência da República
Casa Civil
Medida Provisória Nº 2.200-2,
de 24 de agosto de 2001.





Prefeitura Municipal de Bilac
UNIDADE BÁSICA DE SAÚDE DA FAMÍLIA DE BILAC
UBS PREF. PEDRO ALVO BOTINI
Rua Walter Orsatti, nº 173 – Bilac/SP – CEP 16210-000
Telefone: (18) 3659-9220 / e-mail: saudebilac@bilac.sp.gov.br
CNPJ 12.433.127/0001-83



ATESTADO DE CAPACIDADE TÉCNICA

O município de Bilac, inscrito no CNPJ sob o nº, 44.430.783/0001-19, situado à Praça Oswaldo Martins, S/Nº, representado por Ricardo Luiz Pinto de Oliveira, portador da identidade nº 13.283.751-1. Atesta, para os devidos fins, que a empresa J.C.B. Máquinas e Equipamentos – EIRELI EPP, inscrita no CNPJ sob o nº 16.850.663/0001-35 e estabelecida à Rua Ribeirão Preto, nº 140, Jardim San Remo, em Londrina/PR, nos forneceu um Veículo Automotor, Tipo Ambulância, Zero Quilômetro, Ano de Fabricação e Modelo 2018/2019, da marca Mercedes Benz, Modelo Sprinter 415, em perfeito estado de funcionamento, dentro dos prazos de entrega estabelecidos. Atestamos ainda, que temos um alto nível de satisfação com todos os serviços prestados, e até o momento não existe nada que desabone a empresa acima citada.

Bilac, 19 de janeiro de 2021.

RICARDO LUIZ PINTO DE OLIVEIRA
DIRETOR MUNICIPAL DE SAÚDE
RG: 13.283.751-1



Praça Oswaldo Martins, s/nº - Centro - Bilac - SP - CEP 16.210-000-PABX (18) 3659-9232- site: www.bilac.sp.gov.br

Confira os dados do ato em: <https://selodigital.tjpb.jus.br> ou Consulte o Documento em: <https://azevedobastos.not.br/documento/104572601217935244877>



CARTÓRIO
Autenticação Digital Código: 104572601217935244877-1
Data: 26/01/2021 17:05:22
Valor Total do Ato: R\$ 4,66
Selo Digital Tipo Normal C: ALC47130-MXBV;



Cartório Azevêdo Bastos
Av. Presidente Epitácio Pessoa - 1145
Bairro dos Estados, João Pessoa - PB
(83) 3244-5404 - cartorio@azevedobastos.not.br
<https://azevedobastos.not.br>

CNPJ: 06.870-0

Válber Azevêdo de M. Cavalcanti
Titular



TJPB

O presente documento digital foi conferido com o original e assinado digitalmente por MARCELO TIMOTEO DE OLIVEIRA, em terça-feira, 26 de janeiro de 2021 17:05:55 GMT-03:00, CNS: 06.870-0 - 1º OFÍCIO DE REGISTRO CIVIL DAS PESSOAS NATURAIS E TABELIONATO DE NOTAS/PB, nos termos da medida provisória N. 2.200-2 de 24 de agosto de 2001. Sua autenticidade deverá ser confirmada no endereço eletrônico www.cenad.org.br/autenticidade. O presente documento digital pode ser convertido em papel por meio de autenticação no Tabelionato de Notas. Proveniente nº 100/2020 CNJ - artigo 22.

REPÚBLICA FEDERATIVA DO BRASIL
ESTADO DA PARAÍBA
CARTÓRIO AZEVEDO BASTOS
FUNDADO EM 1888

PRIMEIRO REGISTRO CIVIL DE NASCIMENTO E ÓBITOS E PRIVATIVO DE CASAMENTOS, INTERDIÇÕES E TUTELAS DA COMARCA DE JOÃO PESSOA

Av. Epitácio Pessoa, 1145 Bairro dos Estados 58030-00, João Pessoa PB
Tel.: (83) 3244-5404 / Fax: (83) 3244-5484
<http://www.azevedobastos.not.br>
E-mail: cartorio@azevedobastos.not.br



DECLARAÇÃO DE SERVIÇO DE AUTENTICAÇÃO DIGITAL

O Bel. Válber Azevêdo de Miranda Cavalcanti, Oficial do Primeiro Registro Civil de Nascimentos e Óbitos e Privativo de Casamentos, Interdições e Tutelas com atribuição de autenticar e reconhecer firmas da Comarca de João Pessoa Capital do Estado da Paraíba, em virtude de Lei, etc...

DECLARO ainda que, para garantir transparência e segurança jurídica de todos os atos oriundos da atividade Notarial e Registral no Estado da Paraíba, foi instituído pela da Lei nº 10.132, de 06 de novembro de 2013, a aplicação obrigatória de um Selo Digital de Fiscalização Extrajudicial em todos os atos de notas e registro, composto de um código único (por exemplo: Selo Digital: ABC12345-X1X2) e dessa forma, cada autenticação processada pela nossa Serventia pode ser verificada e confirmada tantas vezes quanto for necessário através do site do Tribunal de Justiça do Estado da Paraíba, endereço <https://corregedoria.tjpb.jus.br/selo-digital/>.

A autenticação digital do documento faz prova de que, na data e hora em que ela foi realizada, a empresa J. C. B. MAQUINAS E EQUIPAMENTOS - EIRELI tinha posse de um documento com as mesmas características que foram reproduzidas na cópia autenticada, sendo da empresa J. C. B. MAQUINAS E EQUIPAMENTOS - EIRELI a responsabilidade, única e exclusiva, pela idoneidade do documento apresentado a este Cartório.

Nesse sentido, declaro que a J. C. B. MAQUINAS E EQUIPAMENTOS - EIRELI assumiu, nos termos do artigo 8º, §1º, do Decreto nº 10.278/2020, que regulamentou o artigo 3º, inciso X, da Lei Federal nº 13.874/2019 e o artigo 2º-A da Lei Federal 12.682/2012, a responsabilidade pelo processo de digitalização dos documentos físicos, garantindo perante este Cartório e terceiros, a sua autoria e integridade.

De acordo com o disposto no artigo 2º-A, §7º, da Lei Federal nº 12.682/2012, o documento em anexo, identificado individualmente em cada Código de Autenticação Digital¹ ou na referida sequência, poderá ser reproduzido em papel ou em qualquer outro meio físico.

Esta DECLARAÇÃO foi emitida em **27/01/2021 08:14:14 (hora local)** através do sistema de autenticação digital do Cartório Azevedo Bastos, de acordo com o Art. 1º, 10º e seus §§ 1º e 2º da MP 2200/2001, como também, o documento eletrônico autenticado contendo o Certificado Digital do titular do Cartório Azevedo Bastos, poderá ser solicitado diretamente a empresa J. C. B. MAQUINAS E EQUIPAMENTOS - EIRELI ou ao Cartório pelo endereço de e-mail autentica@azevedobastos.not.br Para informações mais detalhadas deste ato, acesse o site <https://autdigital.azevedobastos.not.br> e informe o Código de Autenticação Digital

Esta Declaração é válida por **tempo indeterminado** e está disponível para consulta em nosso site.

¹Código de Autenticação Digital: 104572601217935244877-1

²Legislações Vigentes: Lei Federal nº 8.935/94, Lei Federal nº 10.406/2002, Medida Provisória nº 2200/2001, Lei Federal nº 13.105/2015, Lei Estadual nº 8.721/2008, Lei Estadual nº 10.132/2013, Provimento CGJ Nº 003/2014 e Provimento CNJ Nº 100/2020.

O referido é verdade, dou fé.

CHAVE DIGITAL

00005b1d734fd94f057f2d69fe6bc05b7ff84423d9abd624283c4d1eebd3756eda6a29146cf9249d64fb94147a207f5d87de317d4b98f36e0459190c920163a01632f7b7a127233fa1188bd6c2e42e1

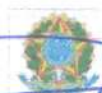

Presidência da República
Casa Civil
Medida Provisória nº 2.200-2,
de 24 de agosto de 2001.



ATESTADO DE CAPACIDADE TÉCNICA

O Município de Laranjal, inscrito no CNPJ 95.684.536/0001-80, situado no endereço Rua Pernambuco nº 501, representado por Josmar Moreira Pereira, portador da carteira de identidade nº 3.604.690-2. Atesta para os devidos fins que a empresa JCB Máquinas e Equipamentos EIRELI EPP, inscrita no CNPJ 16.850.663/0001-35 e estabelecida na Ribeirão Preto, nº 140. Jd. San Remo, Londrina / PR nos forneceu um veículo da marca Peugeot, modelo Partner transformado em ambulância, em perfeito funcionamento, dentro dos prazos de entrega estabelecidos. Atestamos ainda, que temos um alto nível de satisfação com todos os serviços prestados, e até o momento não existe nada que desabone a empresa acima citada.

Município, 06 de Fevereiro de 2019.

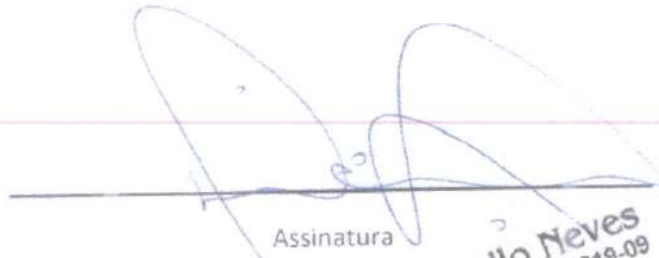
Assinatura
RG
Carimbo
Danilo Neves
CPF: 045.268.019-09
Assessor de Planejamento

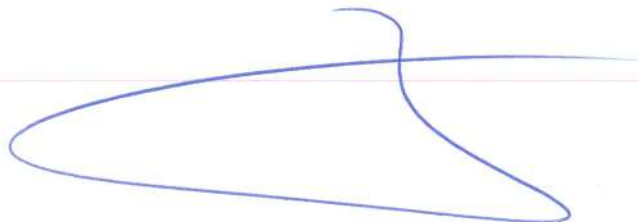





Av. Epitácio Pessoa, 1145 Bairro dos Estados 58030-00, João Pessoa PB
Tel.: (83) 3244-5404 / Fax: (83) 3244-5484
<http://www.azevedobastos.not.br>
E-mail: cartorio@azevedobastos.not.br



DECLARAÇÃO DE SERVIÇO DE AUTENTICAÇÃO DIGITAL

O Bel. Válber Azevêdo de Miranda Cavalcanti, Oficial do Primeiro Registro Civil de Nascimentos e Óbitos e Privativo de Casamentos, Interdições e Tutelas com atribuição de autenticar e reconhecer firmas da Comarca de João Pessoa Capital do Estado da Paraíba, em virtude de Lei, etc...

DECLARA para os devidos fins de direito que, o documento em anexo identificado individualmente em cada Código de Autenticação Digital¹ ou na referida sequência, foi autenticado de acordo com as Legislações e normas vigentes².

DECLARO ainda que, para garantir transparência e segurança jurídica de todos os atos oriundos da atividade Notarial e Registral no Estado da Paraíba, foi instituído pela Lei Nº 10.132, de 06 de novembro de 2013, a aplicação obrigatória de um Selo Digital de Fiscalização Extrajudicial em todos os atos de atos e registro, composto de um código único (por exemplo: Selo Digital: ABC12345-X1X2) e dessa forma, cada autenticação processada pela nossa serventia pode ser verificada e confirmada tantas vezes quanto for necessário através do site do Tribunal de Justiça do Estado da Paraíba, endereço <https://corregedoria.tjpb.jus.br/selo-digital/>

A autenticação digital do documento faz prova de que, na data e hora em que ela foi realizada, a empresa J. C. B. MAQUINAS E EQUIPAMENTOS - EIRELI tinha posse de um documento com as mesmas características que foram reproduzidas na cópia autenticada, sendo da empresa J. C. B. MAQUINAS E EQUIPAMENTOS - EIRELI a responsabilidade, única e exclusiva, pela idoneidade do documento apresentado a este Cartório.

Esta DECLARAÇÃO foi emitida em **24/09/2020 09:56:46 (hora local)** através do sistema de autenticação digital do Cartório Azevedo Bastos, de acordo com o Art. 1º, 10º e seus §§ 1º e 2º da MP 2200/2001, como também, o documento eletrônico autenticado contendo o Certificado Digital do titular do Cartório Azevedo Bastos, poderá ser solicitado diretamente a empresa J. C. B. MAQUINAS E EQUIPAMENTOS - EIRELI ou ao Cartório pelo endereço de e-mail autentica@azevedobastos.not.br

Para informações mais detalhadas deste ato, acesse o site <https://autdigital.azevedobastos.not.br> e informe o Código de Autenticação Digital..

Esta Declaração é válida por **tempo indeterminado** e está disponível para consulta em nosso site.

¹**Código de Autenticação Digital:** 104572309205115295501-1

²**Legislações Vigentes:** Lei Federal nº 8.935/94, Lei Federal nº 10.406/2002, Medida Provisória nº 2200/2001, Lei Federal nº 13.105/2015, Lei Estadual nº 8.721/2008, Lei Estadual nº 10.132/2013 e Provimento CGJ Nº 003/2014.

O referido é verdade, dou fé.

CHAVE DIGITAL

0005b1d734fd94f057f2d69fe6bc05b828d69927f35138c85441c1f9390f76862250cd8d09f2f50e2b853523e80f0606615c41975bf341a4282ae1d5cd5568601632f7b7a127233fa1188bd6c2e42e1

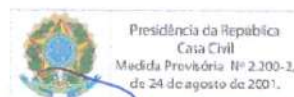

(Handwritten signature in blue ink)



Secretaria de
Administração
e Finanças
SEMAF



ATESTADO DE CAPACIDADE TÉCNICA

A Prefeitura de Barra Velha, inscrito no CNPJ 83.102.830-000/01-57, situado a Av. Governador Celso Ramos, nº 200- Centro, representada pelo CLAUDEMIR MATIAS FRANCISCO, Inscrito no CPF/MF sob nº 682.498.619-49, Portador do RG Nº 4/R 2292721, atesta para os devidos fins que a empresa **J. C. B. MÁQUINAS E EQUIPAMENTOS EIRELI - EPP**, estabelecida na Rua Ribeirão Preto, nº 140 Jd. San Remo – Londrina – PR, CEP 86062-390 inscrita no CNPJ 16.850.663/0001-35, nos forneceu veículos da **Marca Renault Modelo Master**, em perfeito funcionamento e dentro dos prazos de entrega estabelecidos.

Atestamos ainda, que temos um alto nível de satisfação com todos os serviços prestados, e até o momento não existe nada que desabone a empresa acima citada.

Por ser verdade firmamos o presente.

Barra Velha, 10 de Outubro de 2.016

Prefeitura de Barra Velha-SC
Av. Governador Celso Ramos, 200
Centro - CEP 88390-000
CNPJ: 83.102.830/0001-57

PREFEITURA DE BARRA VELHA
Rubia Fernanda Alves
CPF:057.439.559.80
Diretora de Compras

PREFEITURA DE BARRA VELHA - SC
Rubia Fernanda Alves
Diretora de Compras

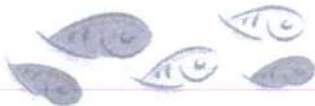

47 3446 7700
semaf@barraavelha.sc.gov.br
www.barraavelha.sc.gov.br
Avenida Governador Celso Ramos, 200, Centro, Barra Velha, SC - CEP: 88.390-000



CARTÓRIO
Autenticação Digital Código: 104572309207071850344-1
Data: 23/09/2020 11:38:50
Valor Total do Ato: R\$ 4,56
Selo Digital Tipo Normal C: AKM15203-6KLX;



Cartório Azevêdo Bastos
Av. Presidente Epitácio Pessoa - 1145
Bairro dos Estados, João Pessoa - PB
(83) 3244-5404 - cartorio@azevedobastos.net.br
https://azevedobastos.net.br

Bel. Válber Azevêdo Miranda Cavalcanti
Titular

TJPB



Documento Autenticado Digitalmente de acordo com os artigos 1º, 3º e 7º inc. V 8º, 41 e 52 da Lei Federal 8.935/1994 e Art. 6 Inc. XII da Lei Estadual 8.721/2008 autêntico e presente imagem digitalizada, reprodução fiel do documento apresentado e conferido neste ato. O referido é verdade. Dou fé. ***** Confira os dados do ato em: https://seodigital.tjpb.jus.br ou Consulte o Documento em: https://azevedobastos.net.br/documento/104572309207071850344

REPÚBLICA FEDERATIVA DO BRASIL
ESTADO DA PARAÍBA
CARTÓRIO AZEVEDO BASTOS
FUNDADO EM 1888

PRIMEIRO REGISTRO CIVIL DE NASCIMENTO E ÓBITOS E PRIVATIVO DE CASAMENTOS, INTERDIÇÕES E TUTELAS DA COMARCA DE JOÃO PESSOA

Av. Eptácio Pessoa, 1145 Bairro dos Estados 58030-00, João Pessoa PB
Tel.: (83) 3244-5404 / Fax: (83) 3244-5484
<http://www.azevedobastos.not.br>
E-mail: cartorio@azevedobastos.not.br



DECLARAÇÃO DE SERVIÇO DE AUTENTICAÇÃO DIGITAL

O Bel. Válber Azevêdo de Miranda Cavalcanti, Oficial do Primeiro Registro Civil de Nascimentos e Óbitos e Privativo de Casamentos, Interdições e Tutelas com atribuição de autenticar e reconhecer firmas da Comarca de João Pessoa Capital do Estado da Paraíba, em virtude de Lei, etc...

DECLARA para os devidos fins de direito que, o documento em anexo identificado individualmente em cada Código de Autenticação Digital¹ ou na referida sequência, foi autenticado de acordo com as Legislações e normas vigentes².

DECLARO ainda que, para garantir transparência e segurança jurídica de todos os atos oriundos da atividade Notarial e Registral no Estado da Paraíba, foi instituído pela Lei Nº 10.132, de 06 de novembro de 2013, a aplicação obrigatória de um Selo Digital de Fiscalização Extrajudicial em todos os atos de notas e registro, composto de um código único (por exemplo: Selo Digital: ABC12345-X1X2) e dessa forma, cada autenticação processada pela nossa serventia pode ser verificada e confirmada tantas vezes quanto for necessário através do site do Tribunal de Justiça do Estado da Paraíba, endereço <https://corregedoria.tjpb.jus.br/selo-digital/>

A autenticação digital do documento faz prova de que, na data e hora em que ela foi realizada, a empresa J. C. B. MAQUINAS E EQUIPAMENTOS - EIRELI tinha posse de um documento com as mesmas características que foram reproduzidas na cópia autenticada, sendo da empresa J. C. B. MAQUINAS E EQUIPAMENTOS - EIRELI a responsabilidade, única e exclusiva, pela idoneidade do documento apresentado a este Cartório.

Esta DECLARAÇÃO foi emitida em **24/09/2020 09:50:46 (hora local)** através do sistema de autenticação digital do Cartório Azevedo Bastos, de acordo com o Art. 1º, 10º e seus §§ 1º e 2º da MP 2200/2001, como também, o documento eletrônico autenticado contendo o Certificado Digital do titular do Cartório Azevedo Bastos, poderá ser solicitado diretamente a empresa J. C. B. MAQUINAS E EQUIPAMENTOS - EIRELI ou ao Cartório pelo endereço de e-mail autentica@azevedobastos.not.br

Para informações mais detalhadas deste ato, acesse o site <https://autdigital.azevedobastos.not.br> e informe o Código de Autenticação Digital..

Esta Declaração é válida por **tempo indeterminado** e está disponível para consulta em nosso site.

¹Código de Autenticação Digital: 104572309207071850344-1

²Legislações Vigentes: Lei Federal nº 8.935/94, Lei Federal nº 10.406/2002, Medida Provisória nº 2200/2001, Lei Federal nº 13.105/2015, Lei Estadual nº 8.721/2008, Lei Estadual nº 10.132/2013 e Provimento CGJ Nº 003/2014.

O referido é verdade, dou fé.

CHAVE DIGITAL

00005b1d734fd94f057f2d69fe6bc05b828d69927f35138c85441c1f9390f768426ea7d0d086eedb280ca485814c45ac810f1f5d683028ccc85586adf329ab0b01632f7b7a127233fa1188bd6c2e42e1

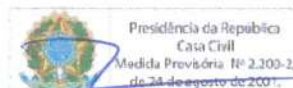

REPÚBLICA FEDERATIVA DO BRASIL
ESTADO DA PARAÍBA
CARTÓRIO AZEVEDO BASTOS
FUNDADO EM 1888

PRIMEIRO REGISTRO CIVIL DE NASCIMENTO E ÓBITOS E PRIVATIVO DE CASAMENTOS, INTERDIÇÕES E TUTELAS DA COMARCA DE JOÃO PESSOA
PESSOA



Av. Epitácio Pessoa, 1145 Bairro dos Estados 58030-00, João Pessoa PB
Tel.: (83) 3244-5404 / Fax: (83) 3244-5484
<http://www.azevedobastos.not.br>
E-mail: cartorio@azevedobastos.not.br



DECLARAÇÃO DE SERVIÇO DE AUTENTICAÇÃO DIGITAL

O Bel. Válber Azevêdo de Miranda Cavalcanti, Oficial do Primeiro Registro Civil de Nascimentos e Óbitos e Privativo de Casamentos, Interdições e Tutelas com atribuição de autenticar e reconhecer firmas da Comarca de João Pessoa Capital do Estado da Paraíba, em virtude de Lei, etc...

DECLARA para os devidos fins de direito que, o documento em anexo identificado individualmente em cada Código de Autenticação Digital¹ ou na referida sequência, foi autenticado de acordo com as Legislações e normas vigentes².

DECLARO ainda que, para garantir transparência e segurança jurídica de todos os atos oriundos da atividade Notarial e Registral no Estado da Paraíba, foi instituído pela Lei Nº 10.132, de 06 de novembro de 2013, a aplicação obrigatória de um Selo Digital de Fiscalização Extrajudicial em todos os atos de notas e registro, composto de um código único (por exemplo: Selo Digital: ABC12345-X1X2) e dessa forma, cada autenticação processada pela nossa Serventia pode ser verificada e confirmada tantas vezes quanto for necessário através do site do Tribunal de Justiça do Estado da Paraíba, endereço <https://corregedoria.tjpb.jus.br/selo-digital/>

A autenticação digital do documento faz prova de que, na data e hora em que ela foi realizada, a empresa J. C. B. MAQUINAS E EQUIPAMENTOS - EIRELI tinha posse de um documento com as mesmas características que foram reproduzidas na cópia autenticada, sendo da empresa J. C. B. MAQUINAS E EQUIPAMENTOS - EIRELI a responsabilidade, única e exclusiva, pela idoneidade do documento apresentado a este Cartório.

Esta DECLARAÇÃO foi emitida em **24/09/2020 09:56:02 (hora local)** através do sistema de autenticação digital do Cartório Azevedo Bastos, de acordo com o Art. 1º, 10º e seus §§ 1º e 2º da MP 2200/2001, como também, o documento eletrônico autenticado contendo o Certificado Digital do titular do Cartório Azevedo Bastos, poderá ser solicitado diretamente a empresa J. C. B. MAQUINAS E EQUIPAMENTOS - EIRELI ou ao Cartório pelo endereço de e-mail autentica@azevedobastos.not.br

Para informações mais detalhadas deste ato, acesse o site <https://autdigital.azevedobastos.not.br> e informe o Código de Autenticação Digital..

Esta Declaração é válida por **tempo indeterminado** e está disponível para consulta em nosso site.

¹**Código de Autenticação Digital:** 104572309200661491572-1

²**Legislações Vigentes:** Lei Federal nº 8.935/94, Lei Federal nº 10.406/2002, Medida Provisória nº 2200/2001, Lei Federal nº 13.105/2015, Lei Estadual nº 8.721/2008, Lei Estadual nº 10.132/2013 e Provimento CGJ N° 003/2014.

O referido é verdade, dou fé.

CHAVE DIGITAL

00005b1d734fd94f057f2d69fe6bc05b828d69927f35138c85441c1f9390f7685a0c7c36c8ca903deeda014be8e1d3b7f139e207fc00f67a00cf6a15a1359ec01632f7b7a127233fa1188bd6c2e42e1



Presidência da República
Casa Civil
Medida Provisória Nº 2.200-2,
de 24 de agosto de 2001.



R B
249
m

ATESTADO DE CAPACIDADE TÉCNICA

O Instituto de Transportes e Trânsito de Foz do Iguaçu - Foztrans, inscrito no CNPJ sob o nº 02.345.707/0001-65, situado na Rua Edgard Schimmelpfeng, 43, Centro Cívico, Foz do Iguaçu - PR, representado por seu pregoeiro Fábio Nicoli dos Santos, portador da carteira de identidade nº 6.555.002-4 SESP/PR. Atesta para os devidos fins que a empresa JCB Máquinas e Equipamentos EIRELI EPP, inscrita no CNPJ 16.850.663/0001-35 e estabelecida na Ribeirão Preto, nº 140. Jd. San Remo, Londrina / PR nos forneceu um veículo da marca Renault, modelo Master, transformado em **Base Móvel de Atendimento**, em perfeito funcionamento, dentro dos prazos de entrega estabelecidos. Atestamos ainda, que temos um alto nível de satisfação com todos os serviços prestados, e até o momento não existe nada que desabone a empresa acima citada.

Foz do Iguaçu - PR, 07 de agosto de 2019.



Fábio Nicoli dos Santos

Pregoeiro - Portaria nº 2894/2019

RG: 6.555.002-4 SESP/PR

02.345.707/0001-65

FOZTRANS INSTITUTO DE TRANSPORTE
E TRANSITO DE FOZ DO IGUAÇU

RUA EDGARD SCHIMMELPFENG, 043
PQ. PRESIDENTE - CEP: 85863-220

FOZ DO IGUAÇU - PR.

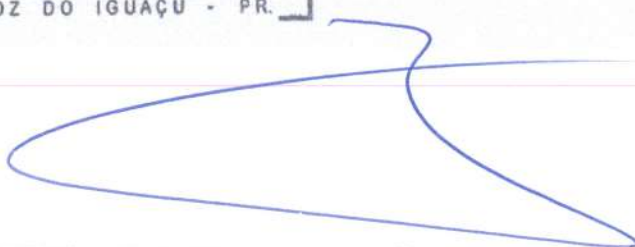

REPÚBLICA FEDERATIVA DO BRASIL
ESTADO DA PARAÍBA
CARTÓRIO AZEVEDO BASTOS
FUNDADO EM 1888

PRIMEIRO REGISTRO CIVIL DE NASCIMENTO E ÓBITOS E PRIVATIVO DE CASAMENTOS, INTERDIÇÕES E TUTELAS DA COMARCA DE JOÃO PESSOA



Av. Epitácio Pessoa, 1145 Bairro dos Estados 58030-00, João Pessoa PB
Tel.: (83) 3244-5404 / Fax: (83) 3244-5484
<http://www.azevedobastos.not.br>
E-mail: cartorio@azevedobastos.not.br



DECLARAÇÃO DE SERVIÇO DE AUTENTICAÇÃO DIGITAL

O Bel. Válber Azevêdo de Miranda Cavalcanti, Oficial do Primeiro Registro Civil de Nascimentos e Óbitos e Privativo de Casamentos, Interdições e Tutelas com atribuição de autenticar e reconhecer firmas da Comarca de João Pessoa Capital do Estado da Paraíba, em virtude de Lei, etc...

DECLARA para os devidos fins de direito que, o documento em anexo identificado individualmente em cada Código de Autenticação Digital¹ ou na referida sequência, foi autenticado de acordo com as Legislações e normas vigentes².

DECLARO ainda que, para garantir transparência e segurança jurídica de todos os atos oriundos da atividade Notarial e Registral no Estado da Paraíba, foi instituído pela Lei Nº 10.132, de 06 de novembro de 2013, a aplicação obrigatória de um Selo Digital de Fiscalização Extrajudicial em todos os atos de notas e registro, composto de um código único (por exemplo: Selo Digital: ABC12345-X1X2) e dessa forma, cada autenticação processada pela nossa Serventia pode ser verificada e confirmada tantas vezes quanto for necessário através do site do Tribunal de Justiça do Estado da Paraíba, endereço <https://corregedoria.tjpb.jus.br/selo-digital/>

A autenticação digital do documento faz prova de que, na data e hora em que ela foi realizada, a empresa J. C. B. MAQUINAS E EQUIPAMENTOS - EIRELI tinha posse de um documento com as mesmas características que foram reproduzidas na cópia autenticada, sendo da empresa J. C. B. MAQUINAS E EQUIPAMENTOS - EIRELI a responsabilidade, única e exclusiva, pela idoneidade do documento apresentado a este Cartório.

Esta DECLARAÇÃO foi emitida em **24/09/2020 09:43:05 (hora local)** através do sistema de autenticação digital do Cartório Azevedo Bastos, de acordo com o Art. 1º, 10º e seus §§ 1º e 2º da MP 2200/2001, como também, o documento eletrônico autenticado contendo o Certificado Digital do titular do Cartório Azevedo Bastos, poderá ser solicitado diretamente a empresa J. C. B. MAQUINAS E EQUIPAMENTOS - EIRELI ou ao Cartório pelo endereço de e-mail autentica@azevedobastos.not.br

Para informações mais detalhadas deste ato, acesse o site <https://autdigital.azevedobastos.not.br> e informe o Código de Autenticação Digital..

Esta Declaração é válida por **tempo indeterminado** e está disponível para consulta em nosso site.

¹Código de Autenticação Digital: 104572309205380381687-1

²Legislações Vigentes: Lei Federal nº 8.935/94, Lei Federal nº 10.406/2002, Medida Provisória nº 2200/2001, Lei Federal nº 13.105/2015, Lei Estadual nº 8.721/2008, Lei Estadual nº 10.132/2013 e Provimento CGJ N° 003/2014.

O referido é verdade, dou fé.

CHAVE DIGITAL

00005b1d734fd94f057f2d69fe6bc05b828d69927f35138c85441c1f9390f7688bf396fc488579335b9a1c42cd81e67d0a80eae9973cb9db64f6e487c00ab03401632f7b7a127233fa1188bd6c2e42e1



Presidência da República
Casa Civil
Medida Provisória Nº 2.200-2,
de 24 de agosto de 2001.





Prefeitura Municipal de Carlópolis

Estado do Paraná

Edifício Edwiges Benedito do Amaral

www.carlopolis.pr.gov.br - E-mail: saude@carlopolis.pr.gov.br
Rua Benedito Salles, 1060 - Telefax (043)3566-1291 - CNPJ - 76.965.789/0001-87



ATESTADO DE CAPACIDADE TÉCNICA

O município de Carlópolis, inscrito no CNPJ sob o nº 76.965.789/0001-87, situado à Rua Benedito Salles, nº 1.060, representado por Gustavo Eiki Soares Shimizu, portador da identidade nº 10.268.458-3. Atesta, para os devidos fins, que a empresa J.C.B. Máquinas e Equipamentos – EIRELI EPP, inscrita no CNPJ sob o nº 16.850.663/0001-35 e estabelecida à Rua Ribeirão Preto, nº 140, Jardim San Remo, em Londrina/PR, nos forneceu um veículo ambulância da marca Renault Master L3H2, modelo, em perfeito funcionamento, dentro dos prazos de entrega estabelecidos. Atestamos ainda, que temos um alto nível de satisfação com todos os serviços prestados, e até o momento não existe nada que desabone a empresa acima citada.

Carlópolis, 19 de janeiro de 2021

Gustavo Eiki Soares Shimizu

Diretor Administrativo da Secretaria Municipal de Saúde

RG nº 10.268.458-3



CARTÓRIO

Autenticação Digital Código: 104572501213030275644-1
Data: 25/01/2021 09:39:44
Valor Total do Ato: R\$ 4,66
Selo Digital Tipo Normal C: ALA38094-GXZT;



CNPJ: 06.870-0

Cartório Azevêdo Bastos
Av. Presidente Epitácio Pessoa - 1145
Bairro dos Estado, João Pessoa - PB
(83) 3244-5404 - cartorio@azevedobastos.not.br
<https://azevedobastos.not.br>

Válber Azevêdo de M. Cavalcanti
Titular

TJPB



REPÚBLICA FEDERATIVA DO BRASIL
ESTADO DA PARAÍBA
CARTÓRIO AZEVEDO BASTOS
FUNDADO EM 1888

PRIMEIRO REGISTRO CIVIL DE NASCIMENTO E ÓBITOS E PRIVATIVO DE CASAMENTOS, INTERDIÇÕES E TUTELAS DA COMARCA DE JOÃO PESSOA

Av. Eptácio Pessoa, 1145 Bairro dos Estados 58030-00, João Pessoa PB
Tel.: (83) 3244-5404 / Fax: (83) 3244-5484
<http://www.azevedobastos.not.br>
E-mail: cartorio@azevedobastos.not.br



DECLARAÇÃO DE SERVIÇO DE AUTENTICAÇÃO DIGITAL

O Bel. Válber Azevêdo de Miranda Cavalcanti, Oficial do Primeiro Registro Civil de Nascimentos e Óbitos e Privativo de Casamentos, Interdições e Tutelas com atribuição de autenticar e reconhecer firmas da Comarca de João Pessoa Capital do Estado da Paraíba, em virtude de Lei, etc...

DECLARO ainda que, para garantir transparência e segurança jurídica de todos os atos oriundos da atividade Notarial e Registral no Estado da Paraíba, foi instituído pela Lei nº 10.132, de 06 de novembro de 2013, a aplicação obrigatória de um Selo Digital de Fiscalização Extrajudicial em todos os atos de notas e registro, composto de um código único (por exemplo: Selo Digital: ABC12345-X1X2) e dessa forma, cada autenticação processada pela nossa Serventia pode ser verificada e confirmada tantas vezes quanto for necessário através do site do Tribunal de Justiça do Estado da Paraíba, endereço <https://corregedoria.tjpb.jus.br/selo-digital/>.

A autenticação digital do documento faz prova de que, na data e hora em que ela foi realizada, a empresa J. C. B. MAQUINAS E EQUIPAMENTOS - EIRELI tinha posse de um documento com as mesmas características que foram reproduzidas na cópia autenticada, sendo da empresa J. C. B. MAQUINAS E EQUIPAMENTOS - EIRELI a responsabilidade, única e exclusiva, pela idoneidade do documento apresentado a este Cartório.

Nesse sentido, declaro que a J. C. B. MAQUINAS E EQUIPAMENTOS - EIRELI assumiu, nos termos do artigo 8º, §1º, do Decreto nº 10.278/2020, que regulamentou o artigo 3º, inciso X, da Lei Federal nº 13.874/2019 e o artigo 2º-A da Lei Federal 12.682/2012, a responsabilidade pelo processo de digitalização dos documentos físicos, garantindo perante este Cartório e terceiros, a sua autoria e integridade.

De acordo com o disposto no artigo 2º-A, §7º, da Lei Federal nº 12.682/2012, o documento em anexo, identificado individualmente em cada Código de Autenticação Digital¹ ou na referida sequência, poderá ser reproduzido em papel ou em qualquer outro meio físico.

Esta DECLARAÇÃO foi emitida em **25/01/2021 11:22:31 (hora local)** através do sistema de autenticação digital do Cartório Azevedo Bastos, de acordo com o Art. 1º, 10º e seus §§ 1º e 2º da MP 2200/2001, como também, o documento eletrônico autenticado contendo o Certificado Digital do titular do Cartório Azevedo Bastos, poderá ser solicitado diretamente a empresa J. C. B. MAQUINAS E EQUIPAMENTOS - EIRELI ou ao Cartório pelo endereço de e-mail autentica@azevedobastos.not.br Para informações mais detalhadas deste ato, acesse o site <https://autdigital.azevedobastos.not.br> e informe o Código de Autenticação Digital

Esta Declaração é válida por **tempo indeterminado** e está disponível para consulta em nosso site.

¹**Código de Autenticação Digital:** 104572501213030275644-1

²**Legislações Vigentes:** Lei Federal nº 8.935/94, Lei Federal nº 10.406/2002, Medida Provisória nº 2200/2001, Lei Federal nº 13.105/2015, Lei Estadual nº 8.721/2008, Lei Estadual nº 10.132/2013, Provimento CGJ Nº 003/2014 e Provimento CNJ Nº 100/2020.

O referido é verdade, dou fê.

CHAVE DIGITAL

00005b1d734fd94f057f2d69fe6bc05bc6280a8591c238b542749d4bc379cfbf51b737218c8edfa5cb6fd4c8cd25e14e42adf2daed721689a258d8b7c071450201632f7b7a127233fa1188bd6c2e42e1



Presidência da República
Casa Civil
Medida Provisória Nº 2.200-2,
de 24 de agosto de 2001.





REPÚBLICA FEDERATIVA DO BRASIL

CADASTRO NACIONAL DA PESSOA JURÍDICA



NÚMERO DE INSCRIÇÃO 16.850.663/0001-35 MATRIZ	COMPROVANTE DE INSCRIÇÃO E DE SITUAÇÃO CADASTRAL	DATA DE ABERTURA 10/09/2012
---	---	--------------------------------

NOME EMPRESARIAL J. C. B. MAQUINAS E EQUIPAMENTOS LTDA

TÍTULO DO ESTABELECIMENTO (NOME DE FANTASIA) WEB VALOR	PORTE EPP
---	--------------

CÓDIGO E DESCRIÇÃO DA ATIVIDADE ECONÔMICA PRINCIPAL 45.11-1-01 - Comércio a varejo de automóveis, camionetas e utilitários novos

CÓDIGO E DESCRIÇÃO DAS ATIVIDADES ECONÔMICAS SECUNDÁRIAS 29.30-1-03 - Fabricação de cabines, carrocerias e reboques para outros veículos automotores, exceto caminhões e ônibus 45.11-1-02 - Comércio a varejo de automóveis, camionetas e utilitários usados 45.20-0-01 - Serviços de manutenção e reparação mecânica de veículos automotores 45.20-0-02 - Serviços de lanternagem ou funilaria e pintura de veículos automotores 45.20-0-03 - Serviços de manutenção e reparação elétrica de veículos automotores 45.20-0-07 - Serviços de instalação, manutenção e reparação de acessórios para veículos automotores 45.20-7-03 - Comércio a varejo de peças e acessórios novos para veículos automotores

CÓDIGO E DESCRIÇÃO DA NATUREZA JURÍDICA 206-2 - Sociedade Empresária Limitada
--

LOGRADOURO R JOSE DA SILVA	NÚMERO 198-A	COMPLEMENTO *****
-------------------------------	-----------------	----------------------

CEP 86.042-280	BAIRRO/DISTRITO TAROBA	MUNICÍPIO LONDRINA	UF PR
-------------------	---------------------------	-----------------------	----------

ENDEREÇO ELETRÔNICO FINANCEIRO@WEBVALOR.NET.BR	TELEFONE (43) 3338-7221
---	----------------------------

ENTE FEDERATIVO RESPONSÁVEL (EFR) *****
--

SITUAÇÃO CADASTRAL ATIVA	DATA DA SITUAÇÃO CADASTRAL 10/09/2012
-----------------------------	--

MOTIVO DE SITUAÇÃO CADASTRAL

SITUAÇÃO ESPECIAL *****	DATA DA SITUAÇÃO ESPECIAL *****
----------------------------	------------------------------------

Aprovado pela Instrução Normativa RFB nº 1.863, de 27 de dezembro de 2018.

Emitido no dia 13/10/2022 às 13:31:54 (data e hora de Brasília).

Página: 1/1



MINISTÉRIO DA FAZENDA
Secretaria da Receita Federal do Brasil
Procuradoria-Geral da Fazenda Nacional



CERTIDÃO NEGATIVA DE DÉBITOS RELATIVOS AOS TRIBUTOS FEDERAIS E À DÍVIDA ATIVA DA UNIÃO

Nome: J. C. B. MAQUINAS E EQUIPAMENTOS LTDA
CNPJ: 16.850.663/0001-35

Ressalvado o direito de a Fazenda Nacional cobrar e inscrever quaisquer dívidas de responsabilidade do sujeito passivo acima identificado que vierem a ser apuradas, é certificado que não constam pendências em seu nome, relativas a créditos tributários administrados pela Secretaria da Receita Federal do Brasil (RFB) e a inscrições em Dívida Ativa da União (DAU) junto à Procuradoria-Geral da Fazenda Nacional (PGFN).

Esta certidão é válida para o estabelecimento matriz e suas filiais e, no caso de ente federativo, para todos os órgãos e fundos públicos da administração direta a ele vinculados. Refere-se à situação do sujeito passivo no âmbito da RFB e da PGFN e abrange inclusive as contribuições sociais previstas nas alíneas 'a' a 'd' do parágrafo único do art. 11 da Lei nº 8.212, de 24 de julho de 1991.

A aceitação desta certidão está condicionada à verificação de sua autenticidade na Internet, nos endereços <<http://rfb.gov.br>> ou <<http://www.pgfn.gov.br>>.

Certidão emitida gratuitamente com base na Portaria Conjunta RFB/PGFN nº 1.751, de 2/10/2014.

Emitida às 11:04:49 do dia 02/08/2022 <hora e data de Brasília>.

Válida até 29/01/2023.

Código de controle da certidão: **F092.FB87.DF2F.92CC**

Qualquer rasura ou emenda invalidará este documento.



Estado do Paraná
Secretaria de Estado da Fazenda
Receita Estadual do Paraná



Certidão Negativa
de Débitos Tributários e de Dívida Ativa Estadual
Nº 027429586-82

Certidão fornecida para o CNPJ/MF: **16.850.663/0001-35**
Nome: **J. C. B. MAQUINAS E EQUIPAMENTOS LTDA**

Ressalvado o direito da Fazenda Pública Estadual inscrever e cobrar débitos ainda não registrados ou que venham a ser apurados, certificamos que, verificando os registros da Secretaria de Estado da Fazenda, constatamos não existir pendências em nome do contribuinte acima identificado, nesta data.

Obs.: Esta Certidão engloba todos os estabelecimentos da empresa e refere-se a débitos de natureza tributária e não tributária, bem como ao descumprimento de obrigações tributárias acessórias.

Válida até 30/11/2022 - Fornecimento Gratuito

A autenticidade desta certidão deverá ser confirmada via Internet
www.fazenda.pr.gov.br



PREFEITURA DO MUNICÍPIO DE LONDRINA
ESTADO DO PARANÁ



Secretaria Municipal de Fazenda
Diretoria de Arrecadação - Gerência de Pronto Atendimento

CERTIDÃO NEGATIVA UNIFICADA

Nº 2945912 / 2022

Válida por 120 (cento e vinte) dias a contar da data da expedição

Certificamos que não existe débito vencido correspondente a Impostos, Taxas, Contribuição de Melhoria e Outros do Cadastro Mobiliário, Contribuinte e Imobiliário, bem como inexistente Dívida Ativa, com relação ao abaixo referido:

J. C. B. MAQUINAS E EQUIPAMENTOS LTDA

CPF/CNPJ: 16.850.663/0001-35

Fica reservado ao Município o direito de cobrar débitos que porventura venham a ser constatados em buscas, assim como de efetuar ou rever lançamentos sobre fatos geradores já ocorridos.

Finalidade da certidão: **DIREITO** (Licitação, Cadastro, Incentivo à Cultura e/ou Esporte, Financiamento, Inventário, Baixa, Transferência).

Londrina, 02 de agosto de 2022

A aceitação desta certidão está condicionada à verificação de sua autenticidade na Internet, no endereço <<http://www.londrina.pr.gov.br>>.

Dispensados carimbo e assinatura, conforme art. 3º do Decreto Nº 640/2015.

Código Validador
9QS0ZB8f10wp

Modelo aprovado pela Portaria Nº 002/2015/GAB/SMF

Voltar

Imprimir



Certificado de Regularidade do FGTS - CRF

Inscrição: 16.850.663/0001-35
Razão Social: J C B MAQUINAS E EQUIPAMENTOS LTDA
Endereço: R RIBEIRAO PRETO 140 / SAN REMO / LONDRINA / PR / 86062-390

A Caixa Econômica Federal, no uso da atribuição que lhe confere o Art. 7, da Lei 8.036, de 11 de maio de 1990, certifica que, nesta data, a empresa acima identificada encontra-se em situação regular perante o Fundo de Garantia do Tempo de Serviço - FGTS.

O presente Certificado não servirá de prova contra cobrança de quaisquer débitos referentes a contribuições e/ou encargos devidos, decorrentes das obrigações com o FGTS.

Validade: 25/10/2022 a 23/11/2022

Certificação Número: 2022102501321354131317

Informação obtida em 27/10/2022 09:13:18

A utilização deste Certificado para os fins previstos em Lei esta condicionada a verificação de autenticidade no site da Caixa: www.caixa.gov.br



PODER JUDICIÁRIO
JUSTIÇA DO TRABALHO

Página 1 de 1

FL 253

mj

CERTIDÃO NEGATIVA DE DÉBITOS TRABALHISTAS

Nome: J. C. B. MAQUINAS E EQUIPAMENTOS LTDA (MATRIZ E FILIAIS)

CNPJ: 16.850.663/0001-35

Certidão nº: 24454410/2022

Expedição: 02/08/2022, às 11:09:38

Validade: 29/01/2023 - 180 (cento e oitenta) dias, contados da data de sua expedição.

Certifica-se que **J. C. B. MAQUINAS E EQUIPAMENTOS LTDA (MATRIZ E FILIAIS)**, inscrito(a) no CNPJ sob o nº **16.850.663/0001-35**, **NÃO CONSTA** como inadimplente no Banco Nacional de Devedores Trabalhistas.

Certidão emitida com base nos arts. 642-A e 883-A da Consolidação das Leis do Trabalho, acrescentados pelas Leis ns.º 12.440/2011 e 13.467/2017, e no Ato 01/2022 da CGJT, de 21 de janeiro de 2022. Os dados constantes desta Certidão são de responsabilidade dos Tribunais do Trabalho.

No caso de pessoa jurídica, a Certidão atesta a empresa em relação a todos os seus estabelecimentos, agências ou filiais.

A aceitação desta certidão condiciona-se à verificação de sua autenticidade no portal do Tribunal Superior do Trabalho na Internet (<http://www.tst.jus.br>).

Certidão emitida gratuitamente.

INFORMAÇÃO IMPORTANTE

Do Banco Nacional de Devedores Trabalhistas constam os dados necessários à identificação das pessoas naturais e jurídicas inadimplentes perante a Justiça do Trabalho quanto às obrigações estabelecidas em sentença condenatória transitada em julgado ou em acordos judiciais trabalhistas, inclusive no concernente aos recolhimentos previdenciários, a honorários, a custas, a emolumentos ou a recolhimentos determinados em lei; ou decorrentes de execução de acordos firmados perante o Ministério Público do Trabalho, Comissão de Conciliação Prévia ou demais títulos que, por disposição legal, contiver força executiva.



**PODER JUDICIÁRIO
ESTADO DO PARANÁ
COMARCA DE LONDRINA**

CARTÓRIO DO DISTRIBUIDOR E ANEXOS

ARY TRISTÃO

Titular

Empregados Juramentados

Ana Paula Tristão
Lourival Danelutti
Edenilson Donisete Macri
Iwerlei Bueno Moraes
Ozeas Pinheiro de Goes
Marta Rocha

CERTIDÃO

Fl. 001/001

Certifico a pedido verbal de pessoa interessada que, revendo os livros e registros eletrônicos do Cartório a meu cargo, deles **NÃO CONSTA** ter sido distribuído a qualquer Vara desta Comarca, ação alguma de **FALÊNCIA, CONCORDATA, RECUPERAÇÃO JUDICIAL e EXTRAJUDICIAL** em face de:

J C B MAQUINAS E EQUIPAMENTOS LTDA, CNPJ 16.850.663/0001-35.---

CUSTAS: R\$ 38,16

Lei 20.948/2021 - Tab XVI - 141 VRC x 0,246 + 10%

Busca referente aos últimos 20 anos, exclusivamente sobre a ação supra citada.

O referido é verdade e dou fé.
Londrina, 18 de Outubro de 2022.



Consulte a autenticidade desta certidão em
<https://autenticidade.distribuidorlondrina.com.br/index.php?codigo=A9E453ABFB0ACF9FD5BB7F679299A868>

Assinado eletronicamente por
IWERLEI BUENO MORAES
CPF: 727.061.809-78
Dados: 2022-10-19 17:24:31

DISTRIBUIDOR

Iwerlei Bueno Moraes
Empregado Juramentado



Governo do Estado do Paraná
Secretaria da Micro e Pequena Empresa
Junta Comercial do Estado do Paraná



CERTIDÃO SIMPLIFICADA

Sistema Nacional de Registro de Empresas Mercantis - SINREM

Certificamos que as informações abaixo constam dos documentos arquivados nesta Junta Comercial e são vigentes na data da sua expedição.

Nome Empresarial: J. C. B. MAQUINAS E EQUIPAMENTOS LTDA			Protocolo: PRC2213270806		
Natureza Jurídica: Sociedade Empresária Limitada					
NIRE (Sede) 41210337226		CNPJ 16.850.663/0001-35		Data de Ato Constitutivo 10/09/2012	Início de Atividade 01/09/2012
Endereço Completo Rua JOSE DA SILVA, Nº 198-A, TAROBA - Londrina/PR - CEP 86042-280					
Objeto Social COMERCIO VAREJISTA DE VEICULOS NOVOS E USADOS COMERCIO VAREJISTA DE PECAS E ACESSORIOS PARA VEICULOS AUTOMOTORES SERVICOS DE MANUTENCAO E REPARACAO MECANICA, FUNILARIA, PINTURA, ELETRICA, ESTOFADOS E REVESTIMENTOS DE VEICULOS INSTALACAO DE ACESSORIOS PARA VEICULOS TRANSFORMACAO DE VEICULOS FABRICACAO DE CABINES PARA VEICULOS AUTOMOTORES UTILITARIOS.					
Capital Social R\$ 200.000,00 (duzentos mil reais) Capital Integralizado R\$ 200.000,00 (duzentos mil reais)			Porte EPP (Empresa de Pequeno Porte)		Prazo de Duração Indeterminado
Dados do Sócio					
Nome JOEL CESAR BRASIL GARCIA	CPF/CNPJ 110.680.408-23	Participação no capital R\$ 200.000,00	Espécie de sócio Sócio	Administrador S	Término do mandato Indeterminado
Dados do Administrador					
Nome JOEL CESAR BRASIL GARCIA		CPF 110.680.408-23		Término do mandato Indeterminado	
Último Arquivamento			Ato/eventos		Situação
Data 20/09/2022	Número 20225774070	002 / 021 - ALTERACAO DE DADOS (EXCETO NOME EMPRESARIAL)			ATIVA Status SEM STATUS
Filial(ais) nesta Unidade da Federação ou fora dela					
1 - NIRE: 35920134199			CNPJ: 16.850.663/0002-16		
Endereço Completo RUA TRES MARIAS, Nº 22, SALA 211, JARDIM MADEIRENSE, Guarulhos, SP, CEP: 07110170					

Esta certidão foi emitida automaticamente em 11/10/2022, às 14:37:02 (horário de Brasília).
Se impressa, verificar sua autenticidade no <https://www.empresafacil.pr.gov.br>, com o código **OFUWABLR**.



PRC2213270806

LEANDRO MARCOS RAYSEL BISCAIA
Secretário Geral

J. C. B. MÁQUINAS E EQUIPAMENTOS LTDA
CNPJ: 16.850.663/0001 – 35 – INSCRIÇÃO ESTADUAL: 90609314-69
ENDEREÇO: Rua José da Silva, nº 198 – A Jd. Tarobá
Londrina / PR – Cep: 86.042-280
TELEFONE: 43 3338 7221 – e-mail: comercial@webvalor.net.br



ANEXO V

PREGÃO ELETRÔNICO Nº 78/2022-PMRBI

DECLARAÇÃO

Pelo presente instrumento, a empresa **J. C. B. MÁQUINAS E EQUIPAMENTOS LTDA**, inscrita no CNPJ nº 16.850.663/0001-35, situada à Rua José da Silva, nº 198, Jardim Tarobá, em Londrina/PR por intermédio de seu representante legal o Senhor Joel Cesar Brasil Garcia, portador da carteira de identidade nº 4.115.908-1 e do CPF nº. 110.680.408-23.

Declara, sob as penas da Lei, que na qualidade de proponente do procedimento licitatório, sob a modalidade Pregão Eletrônico nº 78/2022-PMRBI, que não fomos declarados inidôneos para licitar ou contratar com o Poder Público, em qualquer de suas esferas.

Por ser expressão de verdade, firmamos a presente.

JOEL CESAR BRASIL
GARCIA:11068040823
Assinado de forma digital por JOEL CESAR BRASIL GARCIA:11068040823
Dados: 2022.10.27 13:55:33 -03'00' Londrina, 01 de novembro de 2022

J. C. B. MÁQUINAS E EQUIPAMENTOS LTDA
Joel Cesar Brasil Garcia
CPF 110.680.408-23
RG 4.115.908-1/PR

A large, stylized handwritten signature in blue ink, consisting of a large loop and a long horizontal stroke.

J. C. B. MÁQUINAS E EQUIPAMENTOS LTDA
CNPJ: 16.850.663/0001 – 35 – INSCRIÇÃO ESTADUAL: 90609314-69

J. C. B. MÁQUINAS E EQUIPAMENTOS LTDA
CNPJ: 16.850.663/0001 – 35 – INSCRIÇÃO ESTADUAL: 90609314-69
ENDEREÇO: Rua José da Silva, nº 198 – A Jd. Tarobá
Londrina / PR – Cep: 86.042-280
TELEFONE: 43 3338 7221 – e-mail; comercial@webvalor.net.br



ANEXO VI

PREGÃO ELETRÔNICO Nº 78/2022-PMRBI

DECLARAÇÃO

Pelo presente instrumento, a empresa **J. C. B. MÁQUINAS E EQUIPAMENTOS LTDA**, inscrita no CNPJ nº 16.850.663/0001-35, situada à Rua José da Silva, nº 198, Jardim Tarobá, em Londrina/PR por intermédio de seu representante legal o Senhor Joel Cesar Brasil Garcia, portador da carteira de identidade nº 4.115.908-1 e do CPF nº. 110.680.408-23.

Declara, sob as penas da Lei, que até a presente data inexistem fatos impeditivos para sua habilitação no presente processo e que está ciente da obrigatoriedade de declarar ocorrências posteriores.

JOEL CESAR BRASIL
GARCIA:11068040823
68040823

Assinado de forma digital por JOEL CESAR BRASIL GARCIA:11068040823
Dados: 2022.10.27 13:55:52 -03'00'

Londrina, 01 de novembro de 2022

J. C. B. MÁQUINAS E EQUIPAMENTOS LTDA
Joel Cesar Brasil Garcia
CPF 110.680.408-23
RG 4.115.908-1/PR

A large, stylized handwritten signature in blue ink is located in the lower middle section of the page.

J. C. B. MÁQUINAS E EQUIPAMENTOS LTDA
CNPJ: 16.850.663/0001 – 35 – INSCRIÇÃO ESTADUAL: 90609314-69

J. C. B. MÁQUINAS E EQUIPAMENTOS LTDA
CNPJ: 16.850.663/0001 – 35 – INSCRIÇÃO ESTADUAL: 90609314-69
ENDEREÇO: Rua José da Silva, nº 198 – A Jd. Tarobá
Londrina / PR – Cep: 86.042-280
TELEFONE: 43 3338 7221 – e-mail: comercial@webvalor.net.br



ANEXO VII

PREGÃO ELETRÔNICO Nº 78/2022-PMRBI

DECLARAÇÃO

Pelo presente instrumento, a empresa **J. C. B. MÁQUINAS E EQUIPAMENTOS LTDA**, inscrita no CNPJ nº 16.850.663/0001-35, situada à Rua José da Silva, nº 198, Jardim Tarobá, em Londrina/PR por intermédio de seu representante legal o Senhor Joel Cesar Brasil Garcia, portador da carteira de identidade nº 4.115.908-1 e do CPF nº. 110.680.408-23.

Declaro que **NÃO** possuímos, em nosso Quadro de Pessoal, empregados menores de 18 (dezoito) anos em trabalho noturno, perigoso ou insalubre e em qualquer trabalho, menores de 16 (dezesseis) anos, salvo na condição de aprendiz, a partir de 14 (quatorze) anos, em observância à Lei Federal nº 9854, de 27.10.99, que acrescentou o inciso V ao art. 27 da Lei Federal nº 8666/93.

JOEL
CESAR
BRASIL
GARCIA:11
068040823

Assinado de
forma digital por
JOEL CESAR
BRASIL
GARCIA:11068040
823
Dados: 2022.10.27
13:56:01 -03'00'

Londrina, 01 de novembro de 2022

J. C. B. MÁQUINAS E EQUIPAMENTOS LTDA
Joel Cesar Brasil Garcia
CPF 110.680.408-23
RG 4.115.908-1/PR

J. C. B. MÁQUINAS E EQUIPAMENTOS LTDA
CNPJ: 16.850.663/0001 – 35 – INSCRIÇÃO ESTADUAL: 90609314-69

J. C. B. MÁQUINAS E EQUIPAMENTOS LTDA
CNPJ: 16.850.663/0001 – 35 – INSCRIÇÃO ESTADUAL: 90609314-69
ENDEREÇO: Rua José da Silva, nº 198 – A Jd. Tarobá
Londrina / PR – Cep: 86.042-280
TELEFONE: 43 3338 7221 – e-mail: comercial@webvalor.net.br



ANEXO IX

PREGÃO ELETRÔNICO Nº 78/2022-PMRBI

DECLARAÇÃO DE RESPONSABILIDADE

Declaramos para fins de atendimento ao que consta do edital do Pregão Eletrônico nº 78/2022-PMRBI, que a empresa **J. C. B. MÁQUINAS E EQUIPAMENTOS LTDA**, inscrita no CNPJ nº 16.850.663/0001-35, situada à Rua José da Silva, nº 198, Jardim Tarobá, em Londrina/PR por intermédio de seu representante legal o Senhor Joel Cesar Brasil Garcia, portador da carteira de identidade nº 4.115.908-1 e do CPF nº. 110.680.408-23, tomou conhecimento do Edital e de todas as condições de participação na Licitação e se compromete a cumprir todos os termos do Edital, e a fornecer material de qualidade, sob as penas da Lei.

JOEL CESAR BRASIL
GARCIA:11068040823
Assinado de forma digital por JOEL CESAR BRASIL GARCIA:11068040823
Dados: 2022.10.27 13:56:10 -03'00' Londrina, 01 de novembro de 2022

J. C. B. MÁQUINAS E EQUIPAMENTOS LTDA
Joel Cesar Brasil Garcia
CPF 110.680.408-23
RG 4.115.908-1/PR

A large, stylized handwritten signature in blue ink, consisting of several loops and a long horizontal stroke.

J. C. B. MÁQUINAS E EQUIPAMENTOS LTDA
CNPJ: 16.850.663/0001 – 35 – INSCRIÇÃO ESTADUAL: 90609314-69

J. C. B. MÁQUINAS E EQUIPAMENTOS LTDA
CNPJ: 16.850.663/0001 – 35 – INSCRIÇÃO ESTADUAL: 90609314-69
ENDEREÇO: Rua José da Silva, nº 198 – A Jd. Tarobá
Londrina / PR – Cep: 86.042-280
TELEFONE: 43 3338 7221 – e-mail: comercial@webvalor.net.br

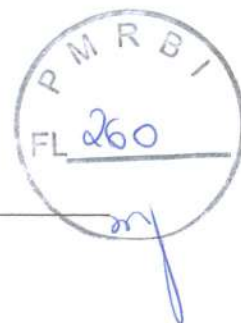

ANEXO X

PREGÃO ELETRÔNICO Nº 78/2022-PMRBI

DECLARAÇÃO

Pelo presente instrumento, a empresa **J. C. B. MÁQUINAS E EQUIPAMENTOS LTDA**, inscrita no CNPJ nº 16.850.663/0001-35, situada à Rua José da Silva, nº 198, Jardim Tarobá, em Londrina/PR por intermédio de seu representante legal o Senhor Joel Cesar Brasil Garcia, portador da carteira de identidade nº 4.115.908-1 e do CPF nº. 110.680.408-23.

Declara, sob as penas da lei, que na qualidade de proponente de procedimento licitatório sob a modalidade Pregão Eletrônico nº 78/2022-PMRBI, não integra nosso corpo social, nem nosso quadro funcional empregado público ou membro comissionado de órgão direto ou indireto da Administração Municipal.

Por ser verdade, firmamos o presente.

JOEL CESAR BRASIL
GARCIA:11068040823
Assinado de forma digital por JOEL CESAR BRASIL GARCIA:11068040823
Dados: 2022.10.27 13:56:19 -03'00' Londrina, 01 de novembro de 2022

J. C. B. MÁQUINAS E EQUIPAMENTOS LTDA
Joel Cesar Brasil Garcia
CPF 110.680.408-23
RG 4.115.908-1/PR

A large, stylized handwritten signature in blue ink, consisting of a large loop and a trailing line.

J.C.B. MÁQUINAS E EQUIPAMENTOS LTDA
CNPJ: 16.850.663/0001-35 – INSCRIÇÃO ESTADUAL: 90609314-69
ENDEREÇO: Rua José da Silva, 198 - A
Tarobá - Londrina / Pr – Cep: 86.042-280
TELEFONE: 43 3338-7221 – e-mail: comercial@webvalor.net.br



PROPOSTA DE PREÇOS

À Prefeitura Municipal de Rio Bonito do Iguaçu/PR

Apresentamos nossa proposta para fornecimento do Item abaixo discriminados, conforme solicitado em instrumento convocatório da licitação em epígrafe.

PREFEITURA MUNICIPAL DE RIO BONITO DO IGUAÇU/PR					
EDITAL DE PREGÃO ELETRÔNICO N.º 078/2022					
Fornecedor: J.C.B. MÁQUINAS E EQUIPAMENTOS LTDA CNPJ: 16.850.663/0001-35 Insc. Estadual: 90609314-69 Endereço: Rua José da Silva, 198, Jardim Tarobá Cidade: Londrina Estado: Paraná CEP: 86.062-390 Telefone: (43) 3338-7221			Banco: Itaú Agência: 3893 Conta-Corrente: 21083-5		
Item	Descrição	Unid	Qty	Valor Unit.	Valor Total
1	Marca: FORD Modelo: TRANSIT L3H3 ZERO KM. Branca (pintura sólida)	unid	01	R\$ 320.900,00	R\$ 320.900,00
AQUISIÇÃO DE 01 (UM) VEICULO AMBULÂNCIA SUPORTE BÁSICO Nas seguintes especificações: Ambulância furgão mínimo 10.5m³ interno, veículo 0 km, potência mínima 180 cv, Direção elétrica, Pneus mínimo R16, Tanque de combustível mínimo de 70L, Medidas externas: altura superior a 2.550, comprimento superior a 5.900, tração traseira, Itens originais de fábrica: ar condicionado dianteiro e traseiro, vidros dianteiros elétricos, alarme, espelhos retrovisores elétricos. Prazo de garantia do veículo conforme manual de revisões. DESCRITIVO DA TRANSFORMAÇÃO com isolamento termo/acústico conforme ABNT NBR 14.561/2000; Revestimento interno nas laterais, teto e piso em (PRFV) fibra de vidro sem emendas para assepsia completa, totalmente lavável, higienizável, conforme ABNT NBR 14.561/2000; Piso antiderrapante em fibra de vidro totalmente lavável, higienizável, conforme ABNT NBR 14.561/2000; Armário superior com portas deslizantes em acrílico confeccionado em fibra de vidro de cor clara com aproximadamente 3.000 mm de comprimento total e 320 mm de altura interna, sem emendas totalmente lavável, higienizável, conforme ABNT NBR 14.561/2000; Armário inferior com bancada para medicamentos, local para guarda e fixação de prancha, portas deslizantes em acrílico, e local para armazenamento de bateria. Confeccionada em fibra de vidro de cor clara, com aproximadamente 2.550 mm de comprimento e 800 mm de altura, sendo que a bancada terá aproximadamente 1.550 mm de comprimento e 340 mm de profundidade, sem emendas, totalmente lavável, higienizável, conforme ABNT NBR 14.561/2000; Armário para acondicionamento de cilindros de oxigênio 16 litros, confeccionado em fibra de vidro de cor clara, com aproximadamente 920 mm de altura interna e 690 mm de largura interna, sem emendas totalmente lavável, higienizável, conforme ABNT NBR 14.561/2000; Banco do assistente revestido em courvin de alta resistência com poltrona anatômica giratória, com cintos de segurança não retráteis e encosto de cabeça; 01 Um banco baú em fibra de vidro, com aproximadamente 1.750 mm de comprimento e 420 mm de altura, totalmente lavável, higienizável na lateral para 02 pessoas com cintos de segurança individuais, estofamentos em courvin de alta resistência, com encostos de cabeça, assentos e encostos das costas individuais, local para lixeira descartável; Maca retrátil com comprimento mínimo de 1.970 mm, cabeceira					

J.C.B. MÁQUINAS E EQUIPAMENTOS LTDA
CNPJ: 16.850.663/0001-35 – INSCRIÇÃO ESTADUAL: 90609314-69
ENDEREÇO: Rua José da Silva, 198 - A
Tarobá - Londrina / Pr – Cep: 86.042-280
TELEFONE: 43 3338-7221 – e-mail: comercial@webvalor.net.br



voltada para frente do veículo, com pés dobráveis, sistema escamoteável, provida de rodízios confeccionados em materiais resistentes a oxidação, pneus de borracha maciça, sistema de freios com trava de segurança para evitar o fechamento involuntário das pernas da maca quando na posição estendida, projetada de forma a permitir a rápida retirada e inserção da vítima no compartimento da viatura, com a utilização de um sistema de retração dos pés acionado pelo próprio impulso da maca para dentro e para fora do compartimento, podendo ser manuseada por apenas uma pessoa, 03 cintos de segurança fixos à mesma, equipada com travas rápidas, que permitam perfeita segurança e desengate rápido, sem riscos para a vítima, provida de sistema de elevação do tronco do paciente em pelo menos 45 graus e com a capacidade mínima de 100 kg, sem corte na lataria para deslocamento da maca dentro da cabine e sem deslocamento do banco carona na cabine para frente a fim de não comprometer a segurança do passageiro e caso de acionamento do AIRBAG. Deverão ser apresentados: Autorização de funcionamento de empresa fabricante da maca e registro ou cadastramento na Anvisa, com garantia mínima de 24 meses. Ensaio da maca atendendo à norma ABNT NBR 14561/2000 e AMD Standard 004 feito por laboratório devidamente credenciado; Iluminação interna com 02 luminárias alógenas no teto; 03 luminárias no teto em Leds; 01 farol de embarque instalado sobre a porta traseira; 03 tomadas internas 2P+T 110vca ou 220 vca; 02 tomada Interna 12 Vcc; Caixa de disjuntores instalado no armário em local de fácil acesso; Bateria auxiliar de 60 Ah; Painel de controle central com chave disjuntor térmica; Chave geral. Som/radio. SOLAMENTO TÉRMICO a. Isolamento térmico e acústico em placas de isopor nas laterais e teto do veículo; b. Revestimento do teto e das laterais em ABS conforme CONTRAN 498/2014 permitindo fácil e rápida higienização; c. Piso nivelado em compensado naval de 10mm de espessura e revestido em manta vinílica sem emendas com vedação e calafetagem conforme CONTRAN 498/2014; d. Divisória entre a cabine do motorista e salão de atendimento nas opções: i. Original, com janela de correr; ii. Original com abertura de passagem; iii. Com revestimento em ABS e janela de correr; iv. Com revestimento em ABS e abertura de passagem; JANELAS a. Janela lateral instalada na porta lateral corredeira, com vidro opaco e deslizante no padrão ambulância; b. Vidros padrão ambulância nas portas traseiras; BANCOS E MACA a. Banco baú confeccionado em compensado naval revestido em fórmica, com cinto de segurança para 3 acompanhantes homologado conforme CONTRAN 416/2012, NBR e NBR 6091 com acento, encosto e apoio de cabeça estofados na cor cinza; b. Banco giratório para médico, em estrutura de aço, com cinto de segurança retrátil instalado na cabeceira da maca, com assento, encosto e apoia cabeça em espuma injetada, revestidos em courvin na cor cinza; c. Maca retrátil em alumínio, com regulagem de altura de cabeça, colchonete em espuma revestido de material impermeável com costura eletrônica e conforme CONTRAN 498/2014; d. Acabamentos em aço inox na entrada e locais de descanso das rodas da maca e quinas dos armários e banco baú; MÓVEIS a. Armário padrão UTI confeccionado em compensado naval com revestimento em fórmica na cor cinza platina e branco polar, instalado em toda lateral esquerda, com cantos arredondados, composto de balcão para equipamentos médicos com frontal, armário superior e inferior com portas deslizantes em acrílico, sistemas de travamento e puxadores, armário para acondicionamento de cilindro de oxigênio, local para armazenamento de pranchas de coluna, vão para bateria, prateleiras abertas e central elétrica; ELÉTRICA a. Central elétrica composta de disjuntores termomagnéticos; b. 01 (uma) bateria auxiliar de 12V, 105 Ah; c. No Break com função de Inversor de voltagem 110/220V de 800 watts; d. Painel elétrico interno, na parede lateral sobre a bancada, com 04 (quatro) tomadas tripolares (2P+T) de 110V e 02 (duas) tomadas 12V, além de interruptores para luminárias e ventiladores; e. Tomada externa tripolar para captação de energia instalada na lateral esquerda, junto à porta do motorista com cabo de extensão de 20 metros. f. Iluminação interna com 06 (seis) luminárias em LED redondas, de dupla intensidade, embutidas no teto; g. 02 (duas) luzes de foco direcional (dicroica); h. Farol de embarque instalado sobre as portas traseiras; i. 01 (um) Ventilador no compartimento de atendimento; j. 01 (um) Exaustor no compartimento de atendimento; k. Sinalizador visual e acústico em barra linear de policarbonato translúcido com tratamento UV em LED de alta potência vermelho e sirene eletrônica, aprovado nas normas SAE

J.C.B. MÁQUINAS E EQUIPAMENTOS LTDA
CNPJ: 16.850.663/0001-35 – INSCRIÇÃO ESTADUAL: 90609314-69
ENDEREÇO: Rua José da Silva, 198 - A
Tarobá - Londrina / Pr – Cep: 86.042-280
TELEFONE: 43 3338-7221 – e-mail: comercial@webvalor.net.br



J575 e SAE J595; l. Sinalização externa de advertência composta por 06 (seis) lanternas quadradas pulsantes em LED nas laterais, sendo duas na cor vermelhas de cada lado e uma na cor branca de cada lado, além de duas lanternas retangulares pulsantes vermelhas na traseira do veículo; EQUIPAMENTOS a. 01 (um) suporte para soro e plasma móvel instalado no balaústre, tipo deslizante, para ajuste de uso no sentido longitudinal do paciente b. 02 (dois) suportes para cilindro (oxigênio e ar comprimido) de 16 litros cada, montados dentro do armário fixados na estrutura original do veículo por reforço próprio confeccionado em aço, com cinta e catraca de fixação; c. Lixeira plástica embutida na lateral do banco baú; d. Prancha longa e curta em compensado com tirantes; e. Suporte para a bomba de infusão; f. Tiras em nylon para fixação dos equipamentos médicos; SISTEMA DE OXIGÊNIO a. Sistema fixo de oxigênio contendo: i. 01 (um) cilindros de oxigênio de 16 litros com válvula e manômetro; i. 01 (uma) régua tripla completa com saídas para oxigênio composto de fluxômetro, umidificador, máscara com chicote, sendo o fluxômetro para aspirador com frasco e ponto respirador; BALAUSTRE a. Balaústre em tubo encapsulado, instalado no teto; GRAFISMO a. Palavra AMBULÂNCIA na dianteira em forma invertida e na traseira AMBULÂNCIA normal; b. 02 (duas) cruces vermelhas nas laterais; AR CONDÍCIONADO a. Ar condicionado para salão de atendimento. Com plotagem de acordo com as normas vigente do estado do Paraná. E ATENDENDO A TODAS AS DEMAIS EXIGÊNCIAS O EDITAL E TERMO DE REFERÊNCIA.

VALOR GLOBAL DA PROPOSTA: R\$ 320.900,00 (Trezentos e vinte mil e novecentos reais)

DECLARAÇÕES:

Tomamos conhecimento de todas as informações e das condições locais para o cumprimento das obrigações, e execução do objeto da licitação e na concordância com todos os termos deste edital, inclusive no seguinte:

Que a proposta de preços terá validade de no mínimo 60 (sessenta) dias, contados da abertura das propostas virtuais.

Que o veículo é de primeira linha, atendem as especificações mínimas deste Edital, e tem padrão de qualidade reconhecido pelo mercado Nacional;

Prazo de pagamento: Os pagamentos serão efetuados em até 30 (trinta) dias, contados a partir da apresentação da nota fiscal/fatura, devidamente atestada, contendo a modalidade e o nº. da licitação, agência e conta corrente em nome da proponente, do banco a ser depositado, e das provas de regularidade com Previdência Social – INSS/Tributos Federais e junto ao Fundo de Garantia do Tempo de Serviço – FGTS.

Prazo de entrega: A empresa contratada deverá entregar o objeto ora licitado em até 90 (noventa) dias após o recebimento da ordem de compra.

Prazo de garantia: Garantia de fábrica de no mínimo 12 (doze) meses.

Assistência técnica: A proponente assegura o fornecimento de assistência técnica em rede de oficinas autorizadas pelo fabricante, localizadas mais próximas da sede do município. A título de exemplo, o serviço em questão poderá ser realizado nos seguintes pontos:

J.C.B. MÁQUINAS E EQUIPAMENTOS LTDA
CNPJ: 16.850.663/0001-35 – INSCRIÇÃO ESTADUAL: 90609314-69
ENDEREÇO: Rua José da Silva, 198 - A
Tarobá - Londrina / Pr – Cep: 86.042-280
TELEFONE: 43 3338-7221 – e-mail: comercial@webvalor.net.br



1 113.22 Km

FANCAR PATO BRANCO

Vendas Aberto até às 18:00

ROD. BR 158 - KM 518,8 6300
PATO BRANCO
PR
85501-570

46-32203400

ROTAS

DETALHES

3 149.03 Km

FANCAR CASCAVEL

Vendas Aberto até às 18:00

AV BRASIL 1748
CASCAVEL
PR
85816-290

45-32208200

ROTAS

DETALHES

2 127.44 Km

FANCAR GUARAPUAVA

Vendas Aberto até às 18:00

RUA JORGE ALVES RIBEIRO, 600
GUARAPUAVA
PR
85055-040

42-36217200

ROTAS

DETALHES

4 235.88 Km

FOROESTE

Vendas Aberto até às 18:00

R WALDEMAR RANGRAB 1640 BR 28
SÃO MIGUEL DO OESTE
SC
89900-000

49-36227000

ROTAS

DETALHES

Para maiores informações e relação completa de oficinas, acessar:
<https://www.ford.com.br/localize-uma-concessionaria/>

Que nos preços ofertados estão incluídas todas as despesas ordinárias diretas e indiretas decorrentes da execução contratual, inclusive tributos e/ou impostos, encargos sociais, trabalhistas, previdenciários, fiscais e comerciais incidentes, taxa de administração, frete, seguro e outros necessários ao cumprimento integral do objeto da contratação.

O veículo estará de acordo com a legislação vigente de trânsito, e obedece a todos os padrões de qualidade estabelecido pelo mercado nacional e possui seu respectivo registro na entidade profissional competente.

E QUE CONCORDAMOS E CUMPRIREMOS PLENAMENTE COM O DISPOSTO NO DETALHAMENTO DO OBJETO CONSTANTE DO TERMO DE REFERÊNCIA DO EDITAL EM EPÍGRAFE.

1 - DADOS BANCÁRIOS:

Banco Itaú
Agência: 3893
Conta-Corrente: 21083-5

J.C.B. MÁQUINAS E EQUIPAMENTOS LTDA
CNPJ: 16.850.663/0001-35 – INSCRIÇÃO ESTADUAL: 90609314-69
ENDEREÇO: Rua José da Silva, 198 - A
Tarobá - Londrina / Pr – Cep: 86.042-280
TELEFONE: 43 3338-7221 – e-mail: comercial@webvalor.net.br

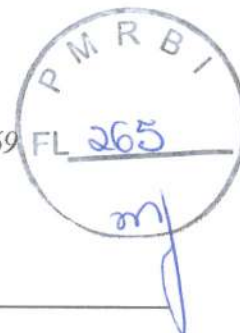

2 – NOME DO REPRESENTANTE LEGAL QUE FIRMARÁ CONTRATO COM A ADMINISTRAÇÃO:

Nome: Joel Cesar Brasil Garcia Cargo: Sócio Administrador
Data de Nascimento: 14/02/1970 Estado Civil: Casado
CPF: 110.680.408-23 RG: 4.115.908-1 SESP PR
Endereço: Rua João Wyclif Nº 405 Ap. 803 - Gleba Palhano
Londrina - PR CEP: 86050.450
Telefone: 43 33387221
Email: comercial@webvalor.net.br

JOEL

CESAR

BRASIL

GARCIA:11

068040823

Assinado de
forma digital por
JOEL CESAR
BRASIL
GARCIA:11068040
823
Dados: 2022.10.27
14:00:52 -03'00'

Londrina, 01 de novembro de 2022

J. C. B. MÁQUINAS E EQUIPAMENTOS LTDA

Joel Cesar Brasil Garcia

CPF 110.680.408-23

RG 4.115.908-1/PR

P.M.R.B.I.
FL. 266

Ford

TRANSIT FURGÃO m



REVISÃO PREÇO FIXO FORD. SEU CARRO NOVO POR MAIS TEMPO.

FORDPASS Baixe o aplicativo e tenha acesso a informações e serviços para o seu veículo. Você poderá receber notificações dos períodos de revisão, fazer o agendamento 100% online e receber todos os detalhes dos serviços durante o processo de agendamento. Além disso, você tem um ano grátis de acesso remoto através do FordPass para travar e destravar o veículo e receber informações como localização do veículo, alertas de funcionamento e aviso de acionamento do alarme (Guard Mode). Para mais informações sobre o FordPass, visite www.fordpass.com.br.

GARANTIA 1 ano de garantia ou 100 mil KM, sendo o que ocorrer primeiro.

FORD PROTECT Manutenção pré-ativa que assegura tranquilidade, transparência e preços atrativos com a garantia de qualidade da Ford. Essa comodidade pode ser adotada na compra do seu veículo GM, inclusive podendo ser parcelada no financiamento do veículo. Financiamento sujeito a aprovação de crédito.

SERVIÇOS TOTAL FORD Você pode confiar. Atendimento exclusivo e personalizado, basta agendar o horário de visita, que um Consultor Técnico o receberá você com todos os cuidados necessários, realizando uma inspeção no seu veículo e apresentará um orçamento de forma simples e objetiva. Agendado com você o horário de entrega de seu veículo com total transparência no atendimento. Tudo isso para garantir a qualidade no atendimento, agilidade e conveniência para você que é cliente Ford.

PEÇAS GENUÍNAS FORD São três centros de distribuição que oferecem muito mais agilidade e disponibilidade de peças genuínas, com preço justo e garantia de 1 ano, quando instaladas nas Concessionárias Ford. Nossas peças de reposição seguem os mais rigorosos critérios de aprovação, garantindo e preservando a qualidade de seu Ford.

REVISÃO PREÇO FIXO FORD Na Ford seu carro fica novo por mais tempo. Com a Revisão Preço Fixo Ford você fica tranquilo e sabe antes quanto vai pagar, tudo com mão-de-obra especializada inclusa, verificação de mais de 60 itens, troca de componentes conforme o Manual do Proprietário e peças genuínas Ford com 1 ano de garantia se instaladas nas Concessionárias Ford.

EXPRESS SERVICE Serviços realizados em até 2 horas. O Express Service foi desenvolvido para pessoas como você, que não têm tempo a perder. Agende seu serviço e acompanhe ou aguarda na Concessionária a realização do reparo de seu veículo. A agilidade, a transparência e o preço justo que você sempre quis, agora estão disponíveis para sua comodidade.

AGENDE SEU SERVIÇO A Ford é a pioneira no processo de agendamento 100% on-line, sem a necessidade de contato telefônico para confirmação do seu agendamento para revisões ou manutenções em seu veículo. Basta acessar o aplicativo FordPass ou o site www.ford.com.br, clique em "Agende seu Serviço" e confira a praticidade de fazer o agendamento on-line na Concessionária Ford de sua preferência. Transparência, agilidade e qualidade, esse é o compromisso Ford com sua tranquilidade.

CENTRAL DE ATENDIMENTO FORD O CAF oferece atendimento e informações sobre seu veículo e todos os serviços oferecidos pela Ford. Fale com o nosso atendimento on-line pelo site da Ford ou ligue para 0800 703 3073. O horário de atendimento é de Segunda a Sexta-Feira, das 07h às 21h e aos Sábados das 09h às 14h.

ACESSÓRIOS ORIGINAIS FORD A Ford possui uma linha de acessórios originais desenvolvidos para todos os seus modelos, testados e aprovados por nossa equipe de engenharia, deixando seu veículo com muito mais personalidade e estilo, tudo com muita qualidade e garantia Ford.

Acesse www.ford.com.br e monte seu modelo como preferir.



CAF Centro de Atendimento Ford
0800 - 703 - 3073



Para mais informações contate-nos. A Ford reserva-se o direito de alterar as especificações e os desenhos de seus produtos a qualquer tempo ou mesmo descontinuar, independentemente de aviso ou comunicação e sem considerar em obrigação ou responsabilidade de qualquer espécie. Alguns equipamentos, cores externas e equipamentos internos descritos nas fotos e nos textos não possuem e podem ou não estar disponíveis em algumas versões apresentadas na publicação deste catálogo. Consulte a disponibilidade dos acessórios originais. Use sempre o cinto de segurança.

TRANSIT FURGÃO

• EQUIPAMENTOS DE SÉRIE

Tecnologia e Conectividade

- Câmera de ré
- Computador de bordo em tela TFT 2,3"
- Conectividade via aplicativo FordPass™
 - Alertas de funcionamento do veículo
 - Status remoto do veículo (odômetro, combustível)
 - Travamento e destravamento remoto do veículo
 - Localização do veículo
- MyKey - Chave programável
- Sensor de estacionamento traseiro
- Start & Stop
- Sync Move
 - Comandos de voz em português
 - Conexão Android Auto / Apple Car Play
 - Conexão Bluetooth
 - Conexão Wi-Fi
 - Rádio AM/FM
 - Tela multifuncional de LCD touchscreen com 8"

Segurança

- AdvanceTrac®
 - Assistência em frenagens de emergência
 - Assistente de partidas em rampas
 - Controle adaptativo de carga
 - Controle eletrônico anti-capotamento
 - Controle eletrônico de estabilidade
 - Estabilização de vento lateral
 - Luz de emergência em frenagens bruscas
- Airbags frontais (2); motorista e passageiro
- Alerta de limite de velocidade
- Luz de condução diurna
- Trava elétrica das portas
- Travamento automático das portas

Conforto e Conveniência

- 2 Alto-falantes + 2 tweeters
- Apoio de braço para motorista
- Apoio de cabeça dianteiro com regulagem
- Banco do motorista com ajuste de altura
- Chave canivete
- Comandos de áudio no volante
- Direção elétrica
- Entradas USB
- Gancho para reboque dianteiro
- Ganchos para amarração de cargas
- Limitador de velocidade
- Retrovisores externos com ajuste elétrico, aquecimento e indicador de direção
- Porta copos e garrafas
- Vidros Elétricos Dianteiros com sistema de abertura / fechamento com um toque para cima / baixo
- Volante com ajuste de altura e profundidade



Controle total da sua Transit e do seu negócio na palma da sua mão, com FordPass™ você localiza o seu veículo em tempo real, tem informações sobre a saúde do carro e ainda realiza controles remotos, como travar e destravar o carro.



Pacote AdvanceTrac® que entrega mais segurança para o condutor.



Mais conforto e dirigibilidade em conjunto com o Sync Move e a direção elétrica.

Versão	Furgão Médio 10,7m³	Furgão Longo 12,4m³
Carrceria	L2H3	L3H3
Performance		
Motor	Diesel 2.0 EcoBlue	
Potência [cv @ rpm]	170 cv @ 3500 rpm	
Torque [Nm @ rpm]	39,7 kgf.m @ 1.750-2.500 rpm	
Alternador (V / A)	14V 230A	
Bateria (quantidade / V / CCA / Ah)	2 baterias / 12V / 760A / 80 Ah	
Diâmetro embreagem (mm)	273	
Transmissão	Manual de 6 velocidades: 1ª - 5,70 / 2ª - 2,97 / 3ª - 1,80 / 4ª - 1,28 / 5ª - 1,00 / 6ª - 0,78 / Rê - 5,17	
Tração	Traseira: Relação (i) - 3,73	
Chassis		
Direção	Elétrica	Elétrica
Suspensão dianteira	Independente, com molas helicoidais e barra estabilizadora	
Suspensão traseira	Feixe de molas e amortecedores pressurizados	
Freios	Freios ABS a disco nas 4 rodas - dianteiros ventilados e traseiro sólidos	
Rodas	Aço 16x6,5	Aço 16x6,5
Pneus	235/65 R16C 121/119 R	235/65 R16C 121/119 R
Rodado	simples	simples
Dimensões (mm)		
Comprimento total (A)	5531	5981
Largura total (com/sem espelhos) (B)	2474 / 2059	2474 / 2059
Altura máxima (C)	2771	2769
Distância entre-eixos (D)	3300	3750
Balanço dianteiro (E)	1208	1208
Balanço traseiro (F)	1023	1023
Vão da porta lateral - largura (G)	1300	1300
Vão da porta lateral - altura (H)	1600	1600
Vão da porta traseira - largura (I)	1565	1565
Vão da porta traseira - altura (J)	1987	1987
Zona de carga - comprimento (K)	3044	3494
Zona de carga - largura (L)	1784	1784
Zona de carga - largura entre caixas de roda (M)	1392	1392
Zona de carga - altura (N)	2125	2125
Altura de carga (carregado/descarregado) (O)	609 / 692	615 / 703
Volume máximo (m³)	10,7	12,4
Volume VDA (m³)	9,9	11,5
Capacidades (kg)		
PVOM - eixo dianteiro	1289	1321
PVOM - eixo traseiro	987	998
PVOM	2276	2319
PBT eixo dianteiro	1621	1676
PBT eixo traseiro	1980	1924
PBT homologado	3500	3500
PBTC	6300	6300
Capacidade máxima de reboque com freio	2800	2900
Capacidade máxima de reboque sem freio	750	750
Capacidade de carga	1222	1181
Volumes (l)		
Tanque de combustível	71	71
Tanque de Ar1a32	24	24
Motor - volume de óleo com filtro	12	12
Transmissão - volume de óleo	2,4	2,4
Eixo Traseiro - volume de óleo	2,9	2,9
Arrefecimento - volume de fluido	13,4	13,4

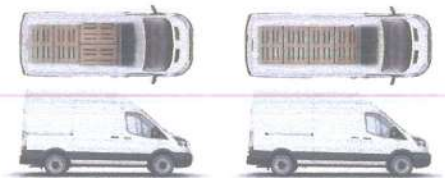

L2H3
Furgão com capacidade volumétrica de carga de 10,7m³ e categoria "B" de habilitação.

L3H3
Furgão com capacidade volumétrica de carga de 12,4m³ e categoria "B" de habilitação.

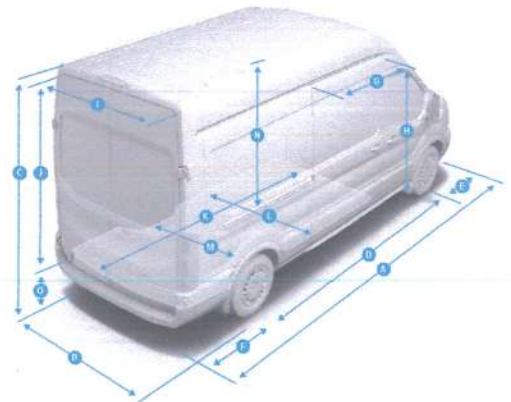

Todas as características técnicas como dimensões, pesos e capacidades são sujeitas a tolerância de manufatura e se referem aos veículos com o mínimo de equipamentos. Dimensões de altura mostram a variação mínima e máxima considerando respectivamente veículo totalmente carregado e sem carga. As ilustrações são exclusivas para referência e meramente ilustrativas. Método VDA: Este é o método usado pelo instituto alemão Verband der Automobilindustrie (VDA) - O cálculo de volume em VDA é determinado preenchendo todos os espaços de carga com blocos na medida de 200x100x50mm, ao fim do preenchimento, os blocos são contados e convertidos na capacidade cúbica (volume).

P M R B I
FL 268
m

Ford

TRANSIT MINIBUS



REVISÃO PREÇO FIXO FORD. SEU CARRO NOVO POR MAIS TEMPO.

FORDPASS Baixe o aplicativo e tenha acesso a informações e serviços para o seu veículo. Você poderá receber notificações dos períodos de revisão, fazer o agendamento 100% online e escolher todos os detalhes dos serviços durante o processo de agendamento. Além disso, você tem um ano grátis de acesso remoto através do FordPass para travar e destravar o veículo e receber informações como localização do veículo, alertas de funcionamento e aviso de acionamento do alarme (Guard Mode). Para mais informações sobre o FordPass, visite www.fordpass.com.br

GARANTIA 1 ano de garantia ou 100 mil KM, sendo o que ocorrer primeiro.

FORD PROTECT Manutenção pré-adquirida que assegura tranquilidade, transparência e preços atrelados com a garantia de qualidade da Ford. Esta comodidade pode ser adquirida na compra do seu veículo 0KM, inclusive podendo ser parcelada no financiamento do veículo. Financiamento sujeito a aprovação de crédito.

SERVIÇOS TOTAL FORD Você pode confiar. Atendimento exclusivo e personalizado, basta agendar o horário de visita, que um Consultor Técnico o receberá você com todos os cuidados necessários, realizando uma inspeção no seu veículo e apresentará um orçamento de forma simples e objetiva. Agendado com você o horário de entrega de seu veículo com total transparência no atendimento. Tudo isso para garantir a qualidade no atendimento, agilidade e conveniência para você que é cliente Ford.

PEÇAS GENUÍNAS FORD São três centos de distribuição que oferecem muito mais agilidade e disponibilidade de peças genuínas, com preço justo e garantia de 1 ano, quando instaladas nas Concessionárias Ford. Nossas peças de reposição seguem os mais rigorosos critérios de aprovação, garantindo e preservando a qualidade de seu Ford.

REVISÃO PREÇO FIXO FORD Na Ford seu carro fica novo por mais tempo. Com a Revisão Preço Fixo Ford você fica tranquilo e sabe antes quanto vai pagar, tudo com máxima transparência inclusa, verificação de mais de 60 itens, trocar de componentes conforme o Manual do Proprietário e peças genuínas Ford com 1 ano de garantia se instaladas nas Concessionárias Ford.

EXPRESS SERVICE Serviços realizados em até 2 horas. O Express Service foi desenvolvido para pessoas como você, que não têm tempo a perder. Agende seu serviço e acompanhe ou aguarde na Concessionária a realização do reparo de seu veículo. A agilidade, a transparência e o preço justo que você sempre quis, agora estão disponíveis para sua comodidade.

AGENDE SEU SERVIÇO A Ford é a promessa no processo de agendamento 100% on-line, sem a necessidade de contato telefônico para confirmação do seu agendamento para revisões ou manutenções em seu veículo. Basta acessar o aplicativo FordPass ou o site www.ford.com.br, clique em "Agende seu Serviço" e confira a praticidade de fazer o agendamento on-line na Concessionária Ford de sua preferência. Transparência, agilidade e qualidade, esse é o compromisso Ford com sua tranquilidade.

CENTRAL DE ATENDIMENTO FORD O CAF fornece atendimento e informações sobre seu veículo e todos os serviços oferecidos pela Ford. Fale com o nosso atendimento on-line pelo site da Ford ou ligue para 0800 703 3673. O horário de atendimento é de Segunda a Sexta-Feira, das 07h às 21h e aos Sábados, das 09h às 14h.

ACESSÓRIOS ORIGINAIS FORD A Ford possui uma linha de acessórios originais desenvolvidos para todos os seus modelos, testados e aprovados por nossa equipe de engenharia, devendo seu veículo com muito mais personalidade e estilo. Tudo com muita qualidade e garantia Ford.

Acesse www.ford.com.br e monte seu modelo como preferir.



Foto meramente ilustrativa. A Ford reserva-se o direito de alterar as especificações e as cores de seus produtos a qualquer tempo ou mesmo descontinuar, independentemente de aviso ou consultação e consequente responsabilidade de qualquer espécie. Alguns equipamentos, cores e detalhes podem sofrer alterações sem aviso prévio. Consulte a disponibilidade dos acessórios originais. Use sempre o cinto de segurança. iPad é uma marca registrada da Apple Inc.

TRANSIT MINIBUS

EQUIPAMENTOS DE SÉRIE

Tecnologia e Conectividade

Assistente de permanência em faixa

Câmera de ré

Computador de bordo em tela LCD de 4,2"

Conectividade via aplicativo FordPass™

- Alerta de acionamento do alarme
- Alerta de funcionamento do veículo
- Status remoto do veículo (odômetro, combustível)
- Travação e destravação remota do veículo
- Localização do veículo

ECOCoach - condução inteligente

MyKey - Chave programável

Piloto automático adaptativo

Sensor de estacionamento traseiro

Start & Stop

Sync Move

- Comandos de voz em português
- Conexão Android Auto / Apple Car Play
- Conexão Bluetooth
- Conexão Wifi
- Rádio AM/FM
- Tela multifuncional de LCD touchscreen com 8"

Segurança

Advance Trac®

- Assistência em frenagens de emergência
- Assistente de partidas em rampas
- Controle adaptativo de carga
- Controle eletrônico anti-capotamento
- Controle eletrônico de estabilidade
- Estabilização de vento lateral
- Luz de emergência em frenagens bruscas

Airbags frontais (2): motorista e passageiro

Alerta de colisão

Alerta de limite de velocidade

Assistente de frenagem autônoma com detecção de pedestres

Cinto de segurança de 3 pontos para passageiros

Detector de fadiga

Faróis de neblina dianteiro

Luz de condução diurna

Trava elétrica das portas

Travação automática das portas

Conforto e Conveniência

2 Alto-falantes + 2 tweeters

Abertura e fechamento automático dos vidros elétricos

Apoio de braço para motorista

Apoio de cabeça dianteiro com regulagem

Banco do motorista com ajuste de altura

Bancos de passageiros reclináveis (somente versão 17+1/18+1)

Bancos de passageiros com fileira central

Chave canivete

Comandos de áudio no volante

Direção elétrica

Entradas USB para motoristas e passageiros

Estribo lateral elétrico

Gancho para reboque dianteiro

Limitador de velocidade

Retrôvisores externos com ajuste elétrico, aquecimento e indicador de direção

Porta copos e garrafas

Vidros Elétricos Dianteiros com sistema de abertura / fechamento com um toque para cima / baixo

Volante com ajuste de altura e profundidade



Tecnologias como Piloto automático adaptativo, Assistente de permanência em faixa e direção elétrica fornecem mais produtividade ao seu negócio.

Pacote Advance Trac® que entrega mais segurança para o condutor e passageiros.



Mais conforto e dirigibilidade em conjunto com o Sync Move



Versão	Minibus 14+1 / 15+1 L3H2	Minibus 17+1 / 18+1 L4H3	Vitrada L3H2
Carroceria			
Performance			
Motor	Diesel 2.0 EcoBlue		
Potência [cv @ rpm]	170 cv @ 3500 rpm		
Torque [Nm @ rpm]	405 Nm @ 1.750-2.500 rpm		
Alternador (V / A)	14V 230A		
Bateria (quantidade / V / CCA / Ah)	2 baterias / 12V / 760A / 80 Ah		
Diâmetro embreagem (mm)	273		
Transmissão	Manual de 6 velocidades: 1ª - 5,70 / 2ª - 2,29 / 3ª - 1,80 / 4ª - 1,28 / 5ª - 1,00 / 6ª - 0,78 / Ré - 5,17		
Tração	Traseira: Relação (i) - 3,73		
Chassis			
Direção	Elétrica	Elétrica	Elétrica
Suspensão dianteira	Independente, com molas helicoidais e barra estabilizadora		
Suspensão traseira	Feixe de molas e amortecedores pressurizados		
Freios	Freios ABS a disco nas 4 rodas - dianteiros ventilados e traseiro sólidos		
Rodas	Aço 16x6,5	Aço 16x6	Aço 16x6,5
Pneus	235/65 R16C 12V/119 R	195/75 R16C 110/108 R	235/65 R16C 12V/119 R
Dimensões (mm)			
Comprimento total (A)	5981	6703	5981
Largura total (com/sem espelhos) (B)	2474/2112	2474/2126	2474/2112
Altura máxima (C)	2547	2781	2547
Distância entre-eixos (D)	3750	3750	3750
Balanço dianteiro (E)	1023	1023	1023
Balanço traseiro (F)	1208	1931	1208
Vão da porta lateral - largura (G)	1200	1200	1200
Vão da porta lateral - altura (H)	1564	1564	1564
Vão da porta traseira - largura (I)	1520	1520	1520
Vão da porta traseira - altura (J)	1597	1836	1597
Volume máximo (m³)	11	15,1	11
Volume VDA/ISO (m³)	10,2	14,1	10,2
Capacidades			
PVOM - eixo dianteiro	1420	1314	1401
PVOM - eixo traseiro	1394	1884	1156
PVOM	2814	3198	2557
PBT eixo dianteiro	1699	1523	1781
PBT eixo traseiro	2401	3077	2319
PBT homologado	4100	4600	4100
PBTC	5500	5350	5500
Capacidade máxima de reboque com freio	2500	2500	2500
Capacidade máxima de reboque sem freio	750	750	750
Lotação	1286	1402	1543
Volumes			
Tanque de combustível (l)	71	71	71
Tanque de Arla32 (l)	24	24	24
Motor - volume de óleo com filtro (l)	12	12	12
Transmissão - volume de óleo (l)	2,4	2,4	2,4
Eixo Traseiro - volume de óleo (l)	2,9	2,9	2,9
Arrefecimento - volume de fluido (l)	13,4	13,4	13,4



L3H2
versão Minibus com 14+1 / 15+1 lugares
e versão Vitrada com 2+1 lugares

L4H3
versão Minibus com 17+1 / 18+1 lugares

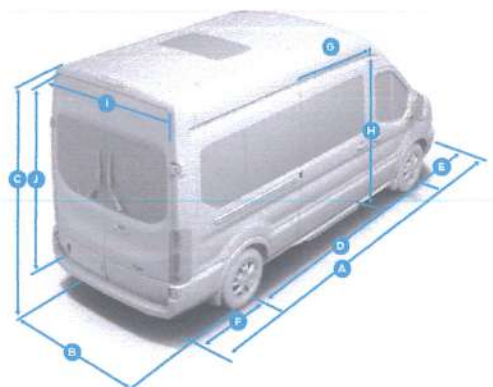

Branco Oxford

Preto Luxor



1ª ALTERAÇÃO DE CONTR



B & F VEÍCULOS ESPECIAIS LTDA
CNPJ 22.310.550/0001-40
NIRE 35.231.740.505

Pelo presente instrumento particular de alteração de contrato social, nesta e melhor forma de direito, os abaixo assinados:

ALEXANDRE PLENTZ FRAGA, brasileiro, maior, casado sob o regime de comunhão parcial de bens, nascido em 19 de agosto de 1.981, na cidade de Montenegro, Estado do Rio Grande do Sul, empresário, portador da Cédula de Identidade RG nº 64.227.380-7-SSP/SP e do CPF nº 823.182.120-15, residente e domiciliado na Rua Anibal Vercesi, nº 501, casa 107, bairro Jardim San Leandro, distrito de Bonfim Paulista, nesta cidade de Ribeirão Preto, Estado de São Paulo, CEP. 14110-000;

ANDRE RENATO BETINI, brasileiro, maior, vivendo em união estável, nascido em 29 de março de 1.970, nesta cidade de Ribeirão Preto, Estado de São Paulo, empresário, portador da Cédula de Identidade RG nº 19.542.668-X-SSP/SP e do CPF nº 164.052.688-96, residente e domiciliado na Avenida Heráclito Fontoura Sobral Pinto, nº 400, casa 239, bairro Condomínio Guaporé, nesta cidade de Ribeirão Preto, Estado de São Paulo, CEP. 14022-000;

Únicos sócios componentes da sociedade empresária limitada que gira nesta cidade de Ribeirão Preto, Estado de São Paulo, na Avenida Presidente Castelo Branco, nº 237, sala 01, bairro Jardim Castelo Branco, CEP. 14090-495, sob a denominação social de **B & F VEÍCULOS ESPECIAIS LTDA**, contrato social devidamente arquivado na Junta Comercial do Estado de São Paulo sob NIRE nº 35.231.740.505, CNPJ sob nº 22.310.550/0001-40, têm entre si justos e contratados a presente alteração do contrato social e, ainda consolidar-se num só instrumento todas as disposições contratuais, de acordo com o que estabelecem as cláusulas e condições seguintes:

I – DA ATUALIZAÇÃO DO ENDEREÇO RESIDENCIAL DOS SÓCIOS:

A partir desta data, o sócio **ALEXANDRE PLENTZ FRAGA**, já qualificado, declara que é residente e domiciliado na Avenida Norma Valério Corrêa, nº 776, apto 152, bloco B, Edifício Porto Búzios, bairro Jardim Botânico, nesta cidade de Ribeirão Preto, Estado de São Paulo, CEP. 14021-590;

A partir desta data, o sócio **ANDRE RENATO BETINI**, já qualificado, declara que é residente e domiciliado na Avenida Doutor Celso Charuri, nº 8.001, quadra 10, lote 11, bairro Condomínio Bella Città, nesta cidade de Ribeirão Preto, Estado de São Paulo, CEP. 14098-510.

II – DA NOVA SEDE SOCIAL:

A sociedade empresária limitada transfere sua sede social para a Rua Antônio Moisés Saadi, nº 470, bairro Parque Industrial Lagoinha, nesta cidade de Ribeirão Preto, Estado de São Paulo, CEP. 14095-230, podendo abrir e fechar filiais em qualquer parte do território nacional, com ou sem capitais autônomos para os devidos fins.

JCS CONTABILIDADE
Rua Carlos Chagas nº 420 – Jardim Paulista – Ribeirão Preto – SP – CEP. CEP-14090-190 fone: (16) 3610-3241

Confira os dados do ato em: <https://selodigital.tjpb.jus.br> ou Consulte o Documento em: <https://azevedobastos.not.br/documento/133321811218084626688>



CARTÓRIO
Autenticação Digital Código: 133321811218084626688-1
Data: 18/11/2021 12:01:35
Valor Total do Ato: R\$ 4,66
Selo Digital Tipo Normal C: AMA68918-H66X;



Cartório Azevedo Bastos
Av. Presidente Epitácio Pessoa - 1145
Bairro dos Estados, João Pessoa - PB
(83) 3244-5404 - cartorio@azevedobastos.not.br
<https://azevedobastos.not.br>

Valter Azevedo de M. Cavalcanti
Titular

TJPB



O presente documento digital foi conferido com o original e assinado digitalmente por Venancio Luiz Gomes Fernandes, em quinta-feira, 18 de novembro de 2021 12:04:57 GMT-03:00, CNS: 06.820-0 - Cartório Azevedo Bastos - 1º Ofício de Registro Civil das Pessoas Naturais e de Interdições e Tutela/PB, nos termos da medida provisória N. 2.200-2 de 24 de agosto de 2001. Sua autenticidade deverá ser confirmada no endereço eletrônico www.cenad.org.br/autenticidade. O presente documento digital pode ser convertido em papel por meio de autenticação no Tabelionato de Notas. Provedor nº 100/2020 CNJ - artigo 22.



III – DO NOVO OBJETO SOCIAL:

A sociedade empresária limitada passa a ter como objeto social a **FABRICAÇÃO DE AUTOMÓVEIS, CAMIONETAS, UTILITÁRIOS, CABINES, CARROCERIAS, REBOQUES, BANCOS, ESTOFADOS E DEMAIS ACESSÓRIOS PARA VEÍCULOS AUTOMOTORES, EXCETO CAMINHÕES E ONIBUS; PRESTAÇÃO DE SERVIÇOS DE TRANSFORMAÇÃO, ADAPTAÇÃO, INSTALAÇÃO DE EQUIPAMENTOS AUTOMOTIVOS, PEÇAS E ACESSÓRIOS EM GERAL, MECÂNICA, ELÉTRICA E TAPEÇARIA; COMÉRCIO VAREJISTA E ATACADISTA DE EQUIPAMENTOS AUTOMOTIVOS, PEÇAS E ACESSÓRIOS EM GERAL; COMÉRCIO VAREJISTA E ATACADISTA DE VEÍCULOS AUTOMOTORES NOVOS E USADOS; SERVIÇOS DE PROMOÇÃO DE VENDAS E DE ORGANIZAÇÃO DE FEIRAS, CONGRESSOS, EXPOSIÇÕES, FESTAS; ALUGUEIS DE IMOVEIS PROPRIOS E LOCAÇÃO DE AUTOMÓVEIS SEM CONDUTOR.**

CODIFICAÇÃO DAS ATIVIDADES ECONÔMICAS:

- 2910-7/01 Fabricação de automóveis, camionetas e utilitários;
- 4511-1/01 Comércio a varejo de automóveis, camionetas e utilitários novos;
- 2930-1/03 Fabricação de cabines, carrocerias e reboques para outros veículos automotores, exceto caminhões e ônibus;
- 2949-2/01 Fabricação de bancos e estofados para veículos automotores;
- 2949-2/99 Fabricação de outras peças e acessórios para veículos automotores não especificadas anteriormente;
- 4520-0/07 Serviços de instalação, manutenção e reparação de acessórios para veículos automotores;
- 4520-0/01 Serviços de manutenção e reparação mecânica de veículos automotores;
- 4520-0/03 Serviços de manutenção e reparação elétrica de veículos automotores;
- 4511-1/02 Comércio a varejo de automóveis, camionetas e utilitários usados;
- 4511-1/03 Comércio por atacado de automóveis, camionetas e utilitários novos e usados;
- 4530-7/03 Comércio a varejo de peças e acessórios novos para veículos automotores;
- 4530-7/01 Comércio por atacado de peças e acessórios novos para veículos automotores;
- 7319-0/02 Promoção de vendas;
- 8230-0/01 Serviços de organização de feiras, congressos, exposições e festas;
- 6810-2/02 Aluguel de imóveis próprios;
- 7711-0/00 Locação de automóveis sem condutor;

§ºÚnico: A modificação do objeto social somente será possível com a anuência de ambos os sócios que compõem a totalidade do Capital Social.

IV – DA RATIFICAÇÃO DA DECLARAÇÃO DE ENQUADRAMENTO:

Os sócios declaram que a atividade se enquadra em Micro Empresa - ME, nos termos da Lei Complementar nº 123, de 14 de dezembro de 2006, e que não se enquadra em qualquer das hipóteses de exclusão relacionadas no § 4º do art. 3º da mencionada lei. (art. 3º, I, LC 123/2006).

À vista da modificação ora ajustada, consolida-se o contrato social, com a seguinte redação:

I – DO TIPO DE SOCIEDADE

A sociedade é empresária do tipo **LIMITADA** e, nos moldes dos artigos 1.052 a 1.087 da Lei n.º 10.406 de 10 de Janeiro de 2.002 do código civil, exercendo a atividade econômica empresarial organizada, que se regerá pelas cláusulas deste instrumento e nos casos omissos pela legislação vigente.

JCS CONTABILIDADE
Rua Carlos Chagas nº 420 – Jardim Paulista – Ribeirão Preto – SP – CEP. 14090-190 fone: (16) 3610-3241

Confira os dados do ato em: <https://selodigital.tjpb.jus.br> ou Consulte o Documento em: <https://azevedobastos.not.br/documento/133321811218084626688>



CARTÓRIO

Autenticação Digital Código: 133321811218084626688-2
Data: 18/11/2021 12:01:36
Valor Total do Ato: R\$ 4,66
Selo Digital Tipo Normal C: AMA68919-1LTJ;



Cartório Azevêdo Bastos
Av. Presidente Epitácio Pessoa - 1145
Bairro dos Estados, João Pessoa - PB
(83) 3244-5404 - cartorio@azevedobastos.not.br
<https://azevedobastos.not.br>

Valber Azevêdo de M. Cavalcanti
Titular



TJPB

O presente documento digital foi conferido com o original e assinado digitalmente por Venancio Luiz Gomes Fernandes, em quinta-feira, 18 de novembro de 2021 12:04:57 GMT-03:00, CNS: 06.870-0 - Cartório Azevêdo Bastos - 1º Ofício de Registro Civil das Pessoas Naturais e de Interdições e Tutel/PB, nos termos da medida provisória N. 2.200-2 de 24 de agosto de 2001. Sua autenticidade deverá ser confirmada no endereço eletrônico www.cenad.org.br/autenticidade. O presente documento digital pode ser convertido em papel por meio de autenticação no Tabelionato de Notas. Provimto nº 100/2020 CNJ - artigo 22.

II – DA DENOMINAÇÃO SOCIAL

A sociedade empresária limitada, gira sob a denominação social de **B & F VEÍCULOS ESPECIAIS LTDA.**

III – DO OBJETO SOCIAL

A sociedade empresária limitada tem como objeto social a **FABRICAÇÃO DE AUTOMÓVEIS, CAMIONETAS, UTILITÁRIOS, CABINES, CARROCERIAS, REBOQUES, BANCOS, ESTOFADOS E DEMAIS ACESSÓRIOS PARA VEÍCULOS AUTOMOTORES, EXCETO CAMINHÕES E ONIBUS; PRESTAÇÃO DE SERVIÇOS DE TRANSFORMAÇÃO, ADAPTAÇÃO, INSTALAÇÃO DE EQUIPAMENTOS AUTOMOTIVOS, PEÇAS E ACESSÓRIOS EM GERAL, MECÂNICA, ELÉTRICA E TAPEÇARIA; COMÉRCIO VAREJISTA E ATACADISTA DE EQUIPAMENTOS AUTOMOTIVOS, PEÇAS E ACESSÓRIOS EM GERAL; COMÉRCIO VAREJISTA E ATACADISTA DE VEÍCULOS AUTOMOTORES NOVOS E USADOS; SERVIÇOS DE PROMOÇÃO DE VENDAS E DE ORGANIZAÇÃO DE FEIRAS, CONGRESSOS, EXPOSIÇÕES, FESTAS; ALUGUEIS DE IMOVEIS PROPRIOS E LOCAÇÃO DE AUTOMÓVEIS SEM CONDUTOR.**

CODIFICAÇÃO DAS ATIVIDADES ECONÔMICAS

2910-7/01 Fabricação de automóveis, camionetas e utilitários;
4511-1/01 Comércio a varejo de automóveis, camionetas e utilitários novos;
2930-1/03 Fabricação de cabines, carrocerias e reboques para outros veículos automotores, exceto caminhões e ônibus;
2949-2/01 Fabricação de bancos e estofados para veículos automotores;
2949-2/99 Fabricação de outras peças e acessórios para veículos automotores não especificadas anteriormente;
4520-0/07 Serviços de instalação, manutenção e reparação de acessórios para veículos automotores;
4520-0/01 Serviços de manutenção e reparação mecânica de veículos automotores;
4520-0/03 Serviços de manutenção e reparação elétrica de veículos automotores;
4511-1/02 Comércio a varejo de automóveis, camionetas e utilitários usados;
4511-1/03 Comércio por atacado de automóveis, camionetas e utilitários novos e usados;
4530-7/03 Comércio a varejo de peças e acessórios novos para veículos automotores;
4530-7/01 Comércio por atacado de peças e acessórios novos para veículos automotores;
7319-0/02 Promoção de vendas;
8230-0/01 Serviços de organização de feiras, congressos, exposições e festas;
6810-2/02 Aluguel de imóveis próprios;
7711-0/00 Locação de automóveis sem condutor.

§ºÚnico: A modificação do objeto social somente será possível com a anuência de ambos os sócios que compõem a totalidade do Capital Social.

IV – DA SEDE SOCIAL

A sociedade empresária limitada tem sua sede social na Rua Antônio Moisés Saadi, nº 470, bairro Parque Industrial Lagoinha, nesta cidade de Ribeirão Preto, Estado de São Paulo, CEP. 14095-230, podendo entretanto, abrir e fechar filiais em qualquer parte do território nacional, com ou sem capitais autônomos para os devidos fins.

V – DO CAPITAL SOCIAL

O capital social é de R\$ 100.000,00 (cem mil reais), dividido em 100.000 (cem mil) quotas no valor nominal de R\$ 1,00 (um real) cada uma, totalmente integralizado em moeda corrente do País, ficando sua totalidade subscrito e distribuído entre os sócios na seguinte proporção:

JCS CONTABILIDADE

Rua Carlos Chagas nº 420 – Jardim Paulista – Ribeirão Preto – SP – CEP. CEP-14090-190 fone: (16) 3610-3241

Confira os dados do ato em: <https://selodigital.tjpb.jus.br> ou Consulte o Documento em: <https://azevedobastos.not.br/documento/133321811218084626688>



CARTÓRIO

Autenticação Digital Código: 133321811218084626688-3
Data: 18/11/2021 12:01:36
Valor Total do Ato: R\$ 4,66
Selo Digital Tipo Normal C: AMA68920-Y0W7;



CNJ: 06.970-9

Cartório Azevêdo Bastos
Av. Presidente Epitácio Pessoa - 1145
Bairro dos Estados, João Pessoa - PB
(83) 3244-5404 - cartorio@azevedobastos.not.br
<https://azevedobastos.not.br>

Válber Azevêdo de M. Cavalcanti
Titular

TJPB



P M R B I
FL 270
m
O presente documento digital foi conferido com o original e assinado digitalmente por Venancio Luiz Gomes Fernandes, em quinta-feira, 18 de novembro de 2021 12:04:57 GMT-03:00, CNS: 06.870-0 - Cartório Azevêdo Bastos - 1º Ofício de Registro Civil das Pessoas Naturais e Tutel/PB, nos termos da medida provisória N. 2.200-2 de 24 de agosto de 2001. Sua autenticidade deverá ser confirmada no endereço eletrônico www.cenad.org.br/autenticidade. O presente documento digital pode ser convertido em papel por meio de autenticação no Tabelionato de Notas. Provisório nº 100/2020 CNJ - artigo 22.



ALEXANDRE PLENTZ FRAGA-50%	
= Seu capital na sociedade.....	50.000 QUOTAS.....R\$ 50.000,00
ANDRE RENATO BETINI-50%	
= Seu capital na sociedade.....	50.000 QUOTAS.....R\$ 50.000,00
TOTAL-100%	100.000 QUOTAS.....R\$ 100.000,00

§1.º – A responsabilidade de cada sócio é restrita ao valor de suas quotas, mas ambos respondem solidariamente pela integralização do capital social.

§2.º – As quotas são indivisíveis e não poderão ser cedidas ou transferidas a terceiros sem o consentimento do outro sócio, a quem fica assegurado, em igualdade de condições e preço direito de preferência para a sua aquisição se postas à venda, formalizando, se realizada a cessão delas, a alteração contratual pertinente.

§3.º - Os sócios não responderão subsidiariamente pelas obrigações sociais, em atenção ao artigo 1054 c/c o artigo 997, VIII, do Código Civil – Lei 10406-02.

VI – DA DURAÇÃO DA SOCIEDADE

A sociedade empresária limitada tem sua duração por tempo indeterminado, podendo, entretanto, ser dissolvida a qualquer época, uma vez observada à legislação vigente, considerando-se seu início em **22 de abril de 2015**.

VII – DA ADMINISTRAÇÃO

A Administração da sociedade cabe aos sócios administradores **ALEXANDRE PLENTZ FRAGA** e **ANDRE RENATO BETINI**, já qualificados neste instrumento, com amplos poderes e atribuições de assinarem pela sociedade em conjunto e/ou isoladamente, independentemente da ordem de precedência ou nomeação, representando a sociedade, ativa e passivamente, judicial e extrajudicialmente, perante terceiros, repartições públicas, autoridades federais, estaduais ou municipais, bem como autarquias, sociedades de economia mista e entidades para estatais, firmar contratos, assumir obrigações, movimentar contas bancárias, emitir e endossar cheques, transigir, firmar compromissos, sacar, emitir, endossar, avalizar ou aceitar duplicatas ou quaisquer outros títulos de crédito, a contratação de empréstimos bancários, dívidas e financiamentos em Instituições financeiras, vedado no entanto, o uso da denominação social em atividades estranhas ao interesse social, assumir obrigações seja em favor de qualquer dos quotistas ou de terceiros, bem como onerar, alienar ou vender bens móveis e imóveis da sociedade, sem autorização, concordância e assinatura de ambos os sócios, independentemente da ordem de precedência ou nomeação.

§1.º– Os sócios administradores terão os poderes gerais para praticar todos os atos pertinentes à gestão em geral, e deverá agir de modo a objetivar o maior incremento dos negócios e objetivos sociais.

§2.º– Os sócios administradores poderão nomear e destituir administrador não sócio através de documento apartado, sendo necessária para essa deliberação, a manifestação unânime dos sócios.

JCS CONTABILIDADE
Rua Carlos Chagas nº 420 – Jardim Paulista – Ribeirão Preto – SP – CEP. 14099-190 fone: (16) 3610-3241

O presente documento digital foi conferido com o original e assinado digitalmente por Venancio Luiz Gomes Fernandes, em quinta-feira, 18 de novembro de 2021 12:04:57 GMT-03:00, CNS: 06.870-0 - Cartório Azevêdo Bastos - 1º Ofício de Registro Civil das Pessoas Naturais e de Interdições e Tutel/PB, nos termos da medida provisória N. 2.200-2 de 24 de agosto de 2001. Sua autenticidade deverá ser confirmada no endereço eletrônico www.cenad.org.br/autenticidade. O presente documento digital pode ser convertido em papel por meio de autenticação no Tabelionato de Notas. Provedor n° 100/2020 CNJ - artigo 22.

Confira os dados do ato em: <https://selodigital.tjpb.jus.br> ou Consulte o Documento em: <https://azevedobastos.not.br/documento/133321811218084626688>



CARTÓRIO
Autenticação Digital Código: 133321811218084626688-4
Data: 18/11/2021 12:01:36
Valor Total do Ato: R\$ 4,66
Selo Digital Tipo Normal C: AMA68921-M7SL;



Cartório Azevêdo Bastos
Av. Presidente Epitácio Pessoa - 1145
Bairro dos Estados, João Pessoa - PB
(83) 3244-5484 - cartorio@azevedobastos.not.br
<https://azevedobastos.not.br>

Válber Azevêdo de M. Cavalcanti
Titular

TJPB



§3.º- Os sócios administradores poderão nomear procurador (es) para representá-la (s) junto a sociedade, mediante procuração específica.

§4.º- As procurações outorgadas pela sociedade terão prazo de validade limitado a 2 (dois) anos, exceto aquelas outorgadas para fins judiciais ou para a prática de ato específico, sem previsão exata de término, casos em que, cessadas as razões para as quais foram outorgadas, ficam automaticamente revogadas.

§5.º- São expressamente vedados, sendo nulos e inoperantes perante a sociedade, atos de administradores, procuradores ou funcionários que importem na assunção de obrigações ou responsabilidades estranhas ao objeto social.

§6.º- Responde por perdas e danos perante a sociedade o administrador que realizar operações, sabendo ou devendo saber que estava agindo em desacordo com os princípios da sociedade.

VIII – DAS DELIBERAÇÕES DOS SÓCIOS

As deliberações sociais serão tomadas por maioria absoluta dos votos representativos do capital social, em reuniões de sócios, presididas e secretariadas pelos sócios presentes, que lavrarão Ata de reunião levada posteriormente a registro em órgão competente. A cada cota possuída pelos sócios corresponde um voto nas deliberações sociais.

§1.º - A convocação para a reunião de sócios se dará por escrito, com obtenção individual de ciência, dispensando-se as formalidades da publicação do anúncio, conforme § 2º, do artigo 1.072, da Lei nº 10.406/02.

§2.º - A reunião dos sócios instala-se com a presença de todos.

§3.º - Fica dispensada a reunião dos sócios, quando estes decidirem por escrito sobre as matérias objeto de deliberação, nos termos do § 3º, do art. 1.072 da Lei nº 10.406/2002.

§4.º - A reunião dos sócios ocorrerá nos termos previstos em lei, ordinariamente, nos quatro primeiros meses depois de findo o exercício social, de acordo com o artigo 1.078 da Lei 10.406/2002 e, extraordinariamente, sempre que os interesses sociais exigirem o pronunciamento dos sócios, salvo se todos os sócios estiverem presente e decidirem por escrito acerca da matéria em pauta.

§5.º - Nas reuniões, o sócio poderá ser representado por outro sócio ou por procurador devidamente constituído para este fim específico.

§6.º - Convenciona-se entre os sócios que a sociedade não terá Conselho Fiscal.

JCS CONTABILIDADE
Rua Carlos Chagas nº 420 – Jardim Paulista – Ribeirão Preto – SP – CEP. CEP-14090-190 fone: (16) 3610-3241

5

Confira os dados do ato em: <https://selodigital.tjpb.jus.br> ou Consulte o Documento em: <https://azevedobastos.not.br/documento/133321811218084626688>



CARTÓRIO

Autenticação Digital Código: 133321811218084626688-5
Data: 18/11/2021 12:01:36
Valor Total do Ato: R\$ 4,66
Selo Digital Tipo Normal C: AMA68922-CJ4S;



Cartório Azevêdo Bastos

Av. Presidente Epitácio Pessoa - 1145
Bairro dos Estados, João Pessoa - PB
(83) 3244-5404 - cartorio@azevedobastos.not.br
<https://azevedobastos.not.br>

Valter Azevêdo de M. Cavalcanti
Titular



TJPB



O presente documento digital foi conferido com o original e assinado digitalmente por Venancio Luiz Gomes Fernandes, em quinta-feira, 18 de novembro de 2021 12:04:57 GMT-03:00, CNS: 06.870-0 - Cartório Azevêdo Bastos - 1º Ofício de Registro Civil das Pessoas Naturais e de Interdições e Tutel/PB, nos termos da medida provisória N. 2.200-2 de 24 de agosto de 2001. Sua autenticidade deverá ser confirmada no endereço eletrônico www.cenad.org.br/autenticidade. O presente documento digital pode ser convertido em papel por meio de autenticação no Tabelionato de Notas. Provimento nº 100/2020 CNJ - artigo 22.

P M R B I
FL 276

XII – DO FALECIMENTO E TRANSFERÊNCIA DE QUOTAS

Falecendo ou interdição qualquer sócio, a sociedade continuará suas atividades, podendo ser admitidos, no quadro societário, os sucessores do sócio falecido, sucessores e o incapaz, este desde que através de seu representante legal devidamente constituído. Os herdeiros do sócio falecido, de comum acordo, exercerão o direito às quotas. Caso não haja interesse dos herdeiros de ingressarem na sociedade ou no caso dos mesmos não venham a ser aceito pelo sócio majoritário, serão pagos aos herdeiros o resultado dos haveres do sócio falecido, regularmente apurados em balanço especial no dia do evento no prazo de até 12 (doze) meses, atualizado pelo IGP-M da FGV ou outro índice que venha a substituí-lo, de comum acordo entre os sócios, contados da data da apuração.

§1.º- O mesmo procedimento será adotado em outros casos em que a sociedade se resolva em relação ao seu sócio. (Art. 1.028 e art. 1.031, CC/2002).

§2.º- O sócio será excluído da sociedade, mediante iniciativa do outro sócio, por falta grave no cumprimento de suas obrigações, ou, ainda, por incapacidade superveniente. (Art. 1.030 CC/2002).

§3.º- A exclusão somente poderá ser determinada em reunião especialmente convocada para este fim, ciente a acusada em tempo hábil para permitir seu comparecimento e o exercício do direito de defesa.

§4.º- O sócio que desejar retirar-se da sociedade, deverá manifestar esta decisão com antecedência mínima de 90 (noventa) dias e oferecer suas quotas em condições de transferência por escrito, tendo o outro sócio o prazo de 90 (noventa) dias para manifestação, também por escrito, sobre a proposta de transferência ou cessão, ocasião em que a sociedade não dissolverá, sendo que os haveres do sócio retirante serão apurados em balanço para esta finalidade, e pagos em até 12 (doze) prestações mensais, acrescidas de encargos financeiros iguais à variação do IGP-M da FGV ou outro índice que venha a substituí-lo, de comum acordo entre os sócios.

§5.º- Havendo contestação ou impossibilidade de acordo, será escolhida, de comum acordo pelos sócios, empresa de auditoria independente para apurar os valores do ativo e passivo da sociedade, da qual levará em conta, particularmente, o valor do "goodwill" (fundo de comércio), utilizando os critérios enumerados nos parágrafos a seguir.

§6.º- O preço de cada quota será avaliado após análise do valor do patrimônio líquido da empresa e as perspectivas de rentabilidade futura. Assim, os bens tangíveis serão avaliados seguindo o critério do custo de reposição como novo, descontada a depreciação, e os bens intangíveis serão avaliados pelo valor presente dos benefícios futuros esperados e a metodologia usual no mercado.

§7.º- Os haveres da empresa, devidamente acrescidos de juros e atualização, adotando-se o mesmo critério de atualização, previsto neste caput, deverão ser apurados para também compor o valor das quotas.

JCS CONTABILIDADE
Rua Carlos Chagas nº 420 – Jardim Paulista – Ribeirão Preto – SP – CEP. CEP-14090-190 fone: (16) 3610-3241

Confira os dados do ato em: <https://selodigital.tjpb.jus.br> ou Consulte o Documento em: <https://azevedobastos.not.br/documento/133321811218084626688>



CARTÓRIO

Autenticação Digital Código: 133321811218084626688-7
Data: 18/11/2021 12:01:36
Valor Total do Ato: R\$ 4,66
Selo Digital Tipo Normal C: AMA68924-CTZD;



CNJ: 06.870-0

Cartório Azevêdo Bastos

Av. Presidente Epitácio Pessoa - 1145
Bairro dos Estados, João Pessoa - PB
(83) 3244-5404 - cartorio@azevedobastos.not.br
<https://azevedobastos.not.br>

Valter Azevêdo de M. Cavalcanti
Titular

TJPB



O presente documento digital foi conferido com o original e assinado digitalmente por Venancio Luiz Gomes Fernandes, em quinta-feira, 18 de novembro de 2021 12:04:57 GMT-03:00, CNS: 06.870-0 - Cartório Azevêdo Bastos - 1º Ofício de Registro Civil das Pessoas Naturais e de Interdições e Tutel/PB, nos termos da medida provisória N. 2.200-2 de 24 de agosto de 2001. Sua autenticidade deverá ser confirmada no endereço eletrônico www.cenad.org.br/autenticidade. O presente documento digital pode ser convertido em papel por meio de autenticação no Tabelionato de Notas. Provedor nº 100/2020 CNJ - artigo 22.



§8.º- Caso o passivo ultrapasse o valor de ser reembolsado pelas quotas, o sócio retirante poderá efetuar o pagamento do saldo remanescente em até 12 (doze) parcelas mensais, iguais e sucessivas também atualizadas conforme prevê o parágrafo quarto deste caput, vencendo a primeira a partir de 60 (sessenta) dias da data do fechamento do balanço para apuração final dos valores.

§9.º- No tocante ao título de estabelecimento, nome comercial ou nome de fantasia, ficará a critério do sócio remanescente optar por sua continuidade ou alteração.

§10.º- O valor das quotas do sócio falecido ou retirante será pago a quem de direito em até 12 (doze) prestações mensais, iguais ou sucessivas, acrescidas de encargos financeiros iguais à variação do IGP-M da FGV ou outro índice que venha a substituí-lo, de comum acordo entre os sócios, vencendo a primeira a partir de 60 (sessenta) dias da data de apresentação do relatório da empresa de auditoria contratada, que será em seguida ao fechamento do balanço para apuração final dos valores, levando-se em conta, os critérios supracitados, a conta de lucros ou reservas.

§11.º- Decidida à apuração dos haveres do sócio falecido ou retirante, o remanescente, para que a sociedade não sofra solução de continuidade, poderá ceder parte de suas quotas a quem entender, sem que tenha de oferecê-las a retirante ou a herdeiros e sucessores do falecido.

§12.º- Os honorários da empresa de auditoria que vier a ser contratada, serão suportados pela sociedade, correndo por conta do sócio retirante ou dos sucessores do sócio falecido os encargos que venham a incidir sobre o pagamento dos seus haveres.

§13.º - Dando-se o falecimento ou incapacidade do administrador, a administração da sociedade será exercida, **isoladamente** pelo(s) sócio(s) remanescente(s), até que este(s) delibere(m) sobre a admissão de sócio e/ou a escolha de novo(s) administrador(es).

XIII – DO CONSELHO FISCAL

Fica convencionado pelos sócios que a sociedade não tem Conselho Fiscal.

XIV – DA DECLARAÇÃO DE DESIMPEDIMENTO

Os sócios administradores declaram sob as penas da lei, de que não estão impedidos de exercerem a administração da sociedade, por lei especial, ou em virtude de condenação criminal, ou por se encontrar sob os efeitos dela, a pena que vede, ainda que temporariamente, o acesso a cargos públicos, ou por crime falimentar, de prevaricação, peita ou suborno, concussão, peculato, ou contra a economia popular, contra o sistema financeiro nacional, contra normas de defesa da concorrência, contra as relações de consumo, fé pública, ou a propriedade.

XV – DOS CASOS OMISSOS

Nos casos omissos aplicar-se-ão as disposições gerais da legislação em vigor sobre sociedades, especialmente o código civil, lei nº 10.406 de 10 de janeiro de 2002.

JCS CONTABILIDADE
Rua Carlos Chagas nº 420 – Jardim Paulista – Ribeirão Preto – SP – CEP-CEP-14090-190 fone: (16) 3610-3241

Confira os dados do ato em: <https://selodigital.tjpb.jus.br> ou Consulte o Documento em: <https://azevedobastos.not.br/documento/133321811218084626688>



CARTÓRIO
Autenticação Digital Código: 133321811218084626688-8
Data: 18/11/2021 12:01:37
Valor Total do Ato: RS 4,66
Selo Digital Tipo Normal C: AMA68925-VKBN;



Cartório Azevêdo Bastos
Av. Presidente Epitácio Pessoa - 1145
Bairro dos Estados, João Pessoa - PB
(83) 3244-5404 - cartorio@azevedobastos.not.br
<https://azevedobastos.not.br>

Válter Azevêdo de M. Cavalcanti
Titular

TJPB



O presente documento digital foi conferido com o original e assinado digitalmente por Venancio Luiz Gomes Fernandes, em quinta-feira, 18 de novembro de 2021 12:04:57 GMT-03:00, CNS: 06.870-0 - Cartório Azevêdo Bastos - 1º Ofício de Registro Civil das Pessoas Naturais e de Interdições e Tutel/PB, nos termos da medida provisória N. 2.200-2 de 24 de agosto de 2001. Sua autenticidade deverá ser confirmada no endereço eletrônico www.cenad.org.br/autenticidade. O presente documento digital pode ser convertido em papel por meio de autenticação no Tabelionato de Notas. Provisório nº 100/2020 CNJ - artigo 22.



XVI - DA DECLARAÇÃO DE ENQUADRAMENTO

Os sócios declaram que as atividades se enquadram em Micro Empresa - ME, nos termos da Lei Complementar nº 123, de 14 de dezembro de 2006, e que não se enquadra em qualquer das hipóteses de exclusão relacionadas no § 4º do art. 3º da mencionada lei. (art. 3º, I, LC 123/2006).

XVII - DAS DIVERGÊNCIAS SOCIAIS E FORO

Sobre as divergências, omissões ou dúvidas que se verificarem entre os sócios, inclusive entre herdeiros do sócio falecido com sócio remanescente, reconhecemos como competente para conhecer e julgar todas as ações decorrentes desses fatos, o foro de Ribeirão Preto, Estado de São Paulo, renunciando-se expressamente a qualquer outro, por mais privilegiado que seja.

E assim por estarem justos e contratados, obrigam-se livremente a cumprir o presente instrumento de contrato social, assinado pelos sócios.

Ribeirão Preto, 30 de setembro de 2.021.

X 

 ALEXANDRE PIENTZ FRAGA

X 

 ANDRE RENATO BETINI



JCS CONTABILIDADE
Rua Carlos Chagas nº 420 - Jardim Paulista - Ribeirão Preto - SP - CEP. CEP-14090-190 fone: (16) 3610-3241

Confira os dados do ato em: <https://selodigital.tjpb.jus.br> ou Consulte o Documento em: <https://azevedobastos.not.br/documento/133321811218084626688-9>



CARTÓRIO
Autenticação Digital Código: 133321811218084626688-9
Data: 18/11/2021 12:01:37
Valor Total do Ato: R\$ 4,66
Selo Digital Tipo Normal C: AMA68926-QK17;



Cartório Azevêdo Bastos
Av. Presidente Epitácio Pessoa - 1145
Bairro dos Estados, João Pessoa - PB
(83) 3244-5484 - cartorio@azevedobastos.not.br
<https://azevedobastos.not.br>

Valber Azevêdo de M. Cavalcanti
Titular

TJPB



O presente documento digital foi conferido com o original e assinado digitalmente por Venancio Luiz Gomes Fernandes, em quinta-feira, 18 de novembro de 2021 12:04:57 GMT-03:00. CNS: 06.870.0 - Cartório Azevêdo Bastos - 1º Ofício de Registro Civil das Pessoas Naturais e de Interdições e Tutel/PB, nos termos da medida provisória N. 2.200-2 de 24 de agosto de 2001. Sua autenticidade deverá ser confirmada no endereço eletrônico www.cenad.org.br/autenticidade. O presente documento digital pode ser convertido em papel por meio de autenticação no Tabelionato de Notas. Provedor nº 100/2020 CNJ - artigo 22.

REPÚBLICA FEDERATIVA DO BRASIL
ESTADO DA PARAÍBA
CARTÓRIO AZEVEDO BASTOS
FUNDADO EM 1888

PRIMEIRO REGISTRO CIVIL DE NASCIMENTO E ÓBITOS E PRIVATIVO DE CASAMENTOS, INTERDIÇÕES E TUTELAS DA COMARCA DE JOÃO PESSOA

Av. Epitácio Pessoa, 1145 Bairro dos Estados 58030-00, João Pessoa PB
Tel.: (83) 3244-5404 / Fax: (83) 3244-5484
http://www.azevedobastos.not.br
E-mail: cartorio@azevedobastos.not.br



DECLARAÇÃO DE SERVIÇO DE AUTENTICAÇÃO DIGITAL

O Bel. Válber Azevêdo de Miranda Cavalcanti, Oficial do Primeiro Registro Civil de Nascimentos e Óbitos e Privativo de Casamentos, Interdições e Tutelas com atribuição de autenticar e reconhecer firmas da Comarca de João Pessoa Capital do Estado da Paraíba, em virtude de Lei, etc...

DECLARO ainda que, para garantir transparência e segurança jurídica de todos os atos oriundos da atividade Notarial e Registral no Estado da Paraíba, foi instituído pela Lei Nº 10.132, de 06 de novembro de 2013, a aplicação obrigatória de um Selo Digital de Fiscalização Extrajudicial em todos os atos de notas e registro, composto de um código único (por exemplo: Selo Digital: ABC12345-X1X2) e dessa forma, cada autenticação processada pela nossa Serventia pode ser verificada e confirmada tantas vezes quanto for necessário através do site do Tribunal de Justiça do Estado da Paraíba, endereço <https://corregedoria.tjpb.jus.br/selo-digital/>.

A autenticação digital do documento faz prova de que, na data e hora em que ela foi realizada, a empresa B&F VEICULOS ESPECIAIS EIRELI tinha posse de um documento com as mesmas características que foram reproduzidas na cópia autenticada, sendo da empresa B&F VEICULOS ESPECIAIS EIRELI a responsabilidade, única e exclusiva, pela idoneidade do documento apresentado a este Cartório.

Nesse sentido, declaro que a B&F VEICULOS ESPECIAIS EIRELI assumiu, nos termos do artigo 8º, §1º, do Decreto nº 10.278/2020, que regulamentou o artigo 3º, inciso X, da Lei Federal nº 13.874/2019 e o artigo 2º-A da Lei Federal 12.682/2012, a responsabilidade pelo processo de digitalização dos documentos físicos, garantindo perante este Cartório e terceiros, a sua autoria e integridade.

De acordo com o disposto no artigo 2º-A, §7º, da Lei Federal nº 12.682/2012, o documento em anexo, identificado individualmente em cada Código de Autenticação Digital¹ ou na referida sequência, poderá ser reproduzido em papel ou em qualquer outro meio físico.

Esta DECLARAÇÃO foi emitida em **29/11/2021 11:00:35 (hora local)** através do sistema de autenticação digital do Cartório Azevedo Bastos, de acordo com o Art. 1º, 10º e seus §§ 1º e 2º da MP 2200/2001, como também, o documento eletrônico autenticado contendo o Certificado Digital do titular do Cartório Azevedo Bastos, poderá ser solicitado diretamente a empresa B&F VEICULOS ESPECIAIS EIRELI ou ao Cartório pelo endereço de e-mail autentica@azevedobastos.not.br Para informações mais detalhadas deste ato, acesse o site <https://autdigital.azevedobastos.not.br> e informe o Código de Autenticação Digital

Esta Declaração é válida por **tempo indeterminado** e está disponível para consulta em nosso site.

¹**Código de Autenticação Digital:** 133321811218084626688-1 a 133321811218084626688-9

²**Legislações Vigentes:** Lei Federal nº 8.935/94, Lei Federal nº 10.406/2002, Medida Provisória nº 2200/2001, Lei Federal nº 13.105/2015, Lei Estadual nº 8.721/2008, Lei Estadual nº 10.132/2013, Provimento CGJ N° 003/2014 e Provimento CNJ N° 100/2020.

O referido é verdade, dou fé.

CHAVE DIGITAL

00005b1d734fd94f057f2d69fe6bc05be71c5c0d690c2106893bc9333c2305bdcfba4a522a95193b775443631bd319e35ecd69eca78be0f4f98a14ff31f01f7f8110eae55d8f5ed7aa18842dc0ceacd



Presidência da República
Casa Civil
Medida Provisória Nº 2.200-2,
de 24 de agosto de 2001.



(Handwritten signature)

PMRB
FL 280
mj

REPÚBLICA FEDERATIVA DO BRASIL
MINISTÉRIO DAS CIDADANIA
DEPARTAMENTO NACIONAL DE TRÁFICO
E CATEGORIA NACIONAL DE HABILITAÇÃO

ALEXANDRE PLENTE FRAGA

DOC. IDENTIDADE / ORIG. EMISSOR / UF
64027380 SSP/SP

CPF 823.182.120-15 DATA NASCIMENTO 19/08/1981

FILIAÇÃO
ZILMAR FRAGA
JANETE PLENTE FRAGA

PERMISSÃO AC. CAT. HAB.
AB

Nº REGISTRO 00832346657 VALIDADE 27/03/2023 Nº HABILITAÇÃO 21/09/1999

PROIBIDO PLASTIFICAR
1606354366

LOCAL RIBEIRÃO PRETO, SP DATA EMISSÃO 28/03/2018

50554110560
8P894897756

SÃO PAULO

[Handwritten signature]

Documento Autenticado Digitalmente de acordo com os artigos 1º, 3º e 7º inc. V 8º, 41 e 52 da Lei Federal 8.935/1994 e Art. 6 Inc. XII da Lei Estadual 8.721/2008 autenticado a presente imagem digitalizada, reprodução fiel do documento apresentado e conferido neste ato.
O referido é verdade. Dou fé. ***** Confira os dados do ato em: <https://selodigital.tjpb.jus.br> ou Consulte o Documento em: <https://azevedobastos.not.br/documento/133322207207995751900>



CARTÓRIO
Autenticação Digital Código: 133322207207995751900-1
Data: 22/07/2020 10:21:27
Valor Total do Ato: R\$ 4,56
Selo Digital Tipo Normal C: AKF65541-4XUR;



Cartório Azevedo Bastos
Av. Presidente Epitácio Pessoa - 1145
Bairro dos Estados, João Pessoa - PB
(83) 3244-5404 - cartorio@azevedobastos.not.br
<https://azevedobastos.not.br>

Bel. Válber Azevedo da Miranda Cavalcani
Titular



TJPB



REPÚBLICA FEDERATIVA DO BRASIL
ESTADO DA PARAÍBA
CARTÓRIO AZEVEDO BASTOS
FUNDADO EM 1888

PRIMEIRO REGISTRO CIVIL DE NASCIMENTO E ÓBITOS E PRIVATIVO DE CASAMENTOS, INTERDIÇÕES E TUTELAS DA COMARCA DE JOÃO PESSOA

Av. Epitácio Pessoa, 1145 Bairro dos Estados 58030-00, João Pessoa PB
Tel.: (83) 3244-5404 / Fax: (83) 3244-5484
http://www.azevedobastos.not.br
E-mail: cartorio@azevedobastos.not.br



DECLARAÇÃO DE SERVIÇO DE AUTENTICAÇÃO DIGITAL

O Bel. Válber Azevêdo de Miranda Cavalcanti, Oficial do Primeiro Registro Civil de Nascimentos e Óbitos e Privativo de Casamentos, Interdições e Tutelas com atribuição de autenticar e reconhecer firmas da Comarca de João Pessoa Capital do Estado da Paraíba, em virtude de Lei, etc...

DECLARA para os devidos fins de direito que, o documento em anexo identificado individualmente em cada Código de Autenticação Digital¹ ou na referida sequência, foi autenticado de acordo com as Legislações e normas vigentes².

DECLARO ainda que, para garantir transparência e segurança jurídica de todos os atos oriundos da atividade Notarial e Registral no Estado da Paraíba, foi instituído pela Lei Nº 10.132, de 06 de novembro de 2013, a aplicação obrigatória de um Selo Digital de Fiscalização Extrajudicial em todos os atos de notas e registro, composto de um código único (por exemplo: Selo Digital: ABC12345-X1X2) e dessa forma, cada autenticação processada pela nossa Serventia pode ser verificada e confirmada tantas vezes quanto for necessário através do site do Tribunal de Justiça do Estado da Paraíba, endereço <https://corregedoria.tjpb.jus.br/selo-digital/>

A autenticação digital do documento faz prova de que, na data e hora em que ela foi realizada, a empresa B&F VEICULOS ESPECIAIS EIRELI tinha posse de um documento com as mesmas características que foram reproduzidas na cópia autenticada, sendo da empresa B&F VEICULOS ESPECIAIS EIRELI a responsabilidade, única e exclusiva, pela idoneidade do documento apresentado a este Cartório.

Esta DECLARAÇÃO foi emitida em **22/07/2020 11:06:07 (hora local)** através do sistema de autenticação digital do Cartório Azevêdo Bastos, de acordo com o Art. 1º, 10º e seus §§ 1º e 2º da MP 2200/2001, como também, o documento eletrônico autenticado contendo o Certificado Digital do titular do Cartório Azevêdo Bastos, poderá ser solicitado diretamente a empresa **B&F VEICULOS ESPECIAIS EIRELI** ou ao Cartório pelo endereço de e-mail autentica@azevedobastos.not.br

Para informações mais detalhadas deste ato, acesse o site <https://autdigital.azevedobastos.not.br> e informe o Código de Consulta desta Declaração.

A consulta desta Declaração estará disponível em nosso site.

¹Código de Autenticação Digital: 133322207207995751900-1

²Legislações Vigentes: Lei Federal nº 8.935/94, Lei Federal nº 10.406/2002, Medida Provisória nº 2200/2001, Lei Federal nº 13.105/2015, Lei Estadual nº 8.721/2008, Lei Estadual nº 10.132/2013 e Provimento CGJ N° 003/2014.

O referido é verdade, dou fé.

CHAVE DIGITAL

00005b1d734fd94f057f2d69fe6bc05beecd5edcdcaf6fdd40142e774c6afd44d8411bd61db56897651b8dc14051a78efd1e3a748fc989216626a0f323e
c41f28110eab55d8f5ed7aa18842dc0ceacd



Presidência da República
Casa Civil
Medida Provisória Nº 2.200-2,
de 24 de agosto de 2001.



P
FL 082
m

VALIDA EM TODO O TERRITÓRIO NACIONAL

19.542.668-X 2 via 29/05/2018

ANDRE RENATO BETINI
 PEDRO JOSE BETINI
 VERA LUCIA BORGES BETINI
 RIBEIRÃO PRETO - SP

DATA DE NASCIMENTO
29/03/1970

RIBEIRÃO PRETO - SP CENTRO CN-LV.AZ68/FLS.289V/Nº79576

164052688/96

ASSINATURA DO DIRETOR
 LEI Nº 7.116 DE 28/08/83

NÃO PLASTIFICAR

8700-7

REPÚBLICA FEDERATIVA DO BRASIL
 ESTADO DE SÃO PAULO
 SECRETARIA DA SEGURANÇA PÚBLICA
 INSTITUTO DE IDENTIFICAÇÃO POLÍCIA DE INVESTIGACÃO

POLEGAR DIREITO

34595574

CARTEIRA DE IDENTIDADE



CARTÓRIO
 Autenticação Digital Código: 133322207203171860127-1
 Data: 22/07/2020 10:21:27
 Valor Total do Ato: R\$ 4,56
 Selo Digital Tipo Normal C: AKF65542-K9YU;



Cartório Azevêdo Bastos
 Av. Presidente Epitácio Passos - 1145
 Bairro dos Estados, João Pessoa - PB
 (83) 3244-5404 - cartorio@azevedobastos.not.br
<https://azevedobastos.not.br>

Bel. Valber Azevêdo de Miranda Cavalcanti
 Titular



Documento Autenticado Digitalmente de acordo com os artigos 1º, 3º e 7º inc. V 8º, 41 e 52 da Lei Federal 8.935/1994 e Art. 6 Inc. XII da Lei Estadual 8.721/2008 autêntico a presente imagem digitalizada, reprodução fiel do documento apresentado e conferido neste ato. O referido é verdade. Dou fé, Confira os dados do ato em: <https://seidigital.tjpb.jus.br> ou Consulte o Documento em: <https://azevedobastos.not.br/documento/133322207203171860127>



REPÚBLICA FEDERATIVA DO BRASIL
ESTADO DA PARAÍBA
CARTÓRIO AZEVEDO BASTOS
FUNDADO EM 1888

PRIMEIRO REGISTRO CIVIL DE NASCIMENTO E ÓBITOS E PRIVATIVO DE CASAMENTOS, INTERDIÇÕES E TUTELAS DA COMARCA DE JOÃO PESSOA

Av. Epitácio Pessoa, 1145 Bairro dos Estados 58030-00, João Pessoa PB
Tel.: (83) 3244-5404 / Fax: (83) 3244-5484
http://www.azevedobastos.not.br
E-mail: cartorio@azevedobastos.not.br



DECLARAÇÃO DE SERVIÇO DE AUTENTICAÇÃO DIGITAL

O Bel. Válber Azevêdo de Miranda Cavalcanti, Oficial do Primeiro Registro Civil de Nascimentos e Óbitos e Privativo de Casamentos, Interdições e Tutelas com atribuição de autenticar e reconhecer firmas da Comarca de João Pessoa Capital do Estado da Paraíba, em virtude de Lei, etc...

DECLARA para os devidos fins de direito que, o documento em anexo identificado individualmente em cada Código de Autenticação Digital¹ ou na referida sequência, foi autenticado de acordo com as Legislações e normas vigentes².

DECLARO ainda que, para garantir transparência e segurança jurídica de todos os atos oriundos da atividade Notarial e Registral no Estado da Paraíba, foi instituído pela Lei Nº 10.132, de 06 de novembro de 2013, a aplicação obrigatória de um Selo Digital de Fiscalização Extrajudicial em todos os atos de notas e registro, composto de um código único (por exemplo: Selo Digital: ABC12345-X1X2) e dessa forma, cada autenticação processada pela nossa Serventia pode ser verificada e confirmada tantas vezes quanto for necessário através do site do Tribunal de Justiça do Estado da Paraíba, endereço <https://corregedoria.tjpb.jus.br/selo-digital/>

A autenticação digital do documento faz prova de que, na data e hora em que ela foi realizada, a empresa B&F VEICULOS ESPECIAIS EIRELI tinha posse de um documento com as mesmas características que foram reproduzidas na cópia autenticada, sendo da empresa B&F VEICULOS ESPECIAIS EIRELI a responsabilidade, única e exclusiva, pela idoneidade do documento apresentado a este Cartório.

Esta DECLARAÇÃO foi emitida em **22/07/2020 11:05:32 (hora local)** através do sistema de autenticação digital do Cartório Azevêdo Bastos, de acordo com o Art. 1º, 10º e seus §§ 1º e 2º da MP 2200/2001, como também, o documento eletrônico autenticado contendo o Certificado Digital do titular do Cartório Azevêdo Bastos, poderá ser solicitado diretamente a empresa **B&F VEICULOS ESPECIAIS EIRELI** ou ao Cartório pelo endereço de e-mail autentica@azevedobastos.not.br

Para informações mais detalhadas deste ato, acesse o site <https://autdigital.azevedobastos.not.br> e informe o Código de Consulta desta Declaração.

A consulta desta Declaração estará disponível em nosso site.

¹Código de Autenticação Digital: 133322207203171860127-1

²Legislações Vigentes: Lei Federal nº 8.935/94, Lei Federal nº 10.406/2002, Medida Provisória nº 2200/2001, Lei Federal nº 13.105/2015, Lei Estadual nº 8.721/2008, Lei Estadual nº 10.132/2013 e Provimento CGJ N° 003/2014.

O referido é verdade, dou fé.

CHAVE DIGITAL

00005b1d734fd94f057f2d69fe6bc05beecd5edcdcaf6fdd40142e774c6afd4468a78ac039225a9a11b24f22a9380cc283b41cb4c1bf9090f23baa4e954b0c048110eae55d8f5ed7aa18842dc0ceacd

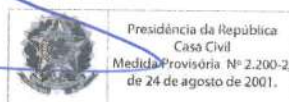

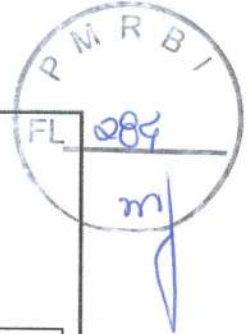

REPÚBLICA FEDERATIVA DO BRASIL
CADASTRO NACIONAL DA PESSOA JURÍDICA

NÚMERO DE INSCRIÇÃO 22.310.550/0001-40 MATRIZ	COMPROVANTE DE INSCRIÇÃO E DE SITUAÇÃO CADASTRAL	DATA DE ABERTURA 23/04/2015
NOME EMPRESARIAL B & F VEICULOS ESPECIAIS LTDA		
TÍTULO DO ESTABELECIMENTO (NOME DE FANTASIA) B&F VEICULOS ESPECIAIS	PORTE ME	
CÓDIGO E DESCRIÇÃO DA ATIVIDADE ECONÔMICA PRINCIPAL 29.10-7-01 - Fabricação de automóveis, camionetas e utilitários		
CÓDIGO E DESCRIÇÃO DAS ATIVIDADES ECONÔMICAS SECUNDÁRIAS 29.30-1-03 - Fabricação de cabines, carrocerias e reboques para outros veículos automotores, exceto caminhões e ônibus 29.49-2-01 - Fabricação de bancos e estofados para veículos automotores 29.49-2-99 - Fabricação de outras peças e acessórios para veículos automotores não especificadas anteriormente 45.11-1-01 - Comércio a varejo de automóveis, camionetas e utilitários novos 45.11-1-02 - Comércio a varejo de automóveis, camionetas e utilitários usados 45.11-1-03 - Comércio por atacado de automóveis, camionetas e utilitários novos e usados 45.20-0-01 - Serviços de manutenção e reparação mecânica de veículos automotores 45.20-0-03 - Serviços de manutenção e reparação elétrica de veículos automotores 45.20-0-07 - Serviços de instalação, manutenção e reparação de acessórios para veículos automotores 45.30-7-01 - Comércio por atacado de peças e acessórios novos para veículos automotores 45.30-7-03 - Comércio a varejo de peças e acessórios novos para veículos automotores 68.10-2-02 - Aluguel de imóveis próprios 73.19-0-02 - Promoção de vendas 77.11-0-00 - Locação de automóveis sem condutor 82.30-0-01 - Serviços de organização de feiras, congressos, exposições e festas		
CÓDIGO E DESCRIÇÃO DA NATUREZA JURÍDICA 206-2 - Sociedade Empresária Limitada		
LOGRADOURO R ANTONIO MOISES SAADI	NÚMERO 470	COMPLEMENTO *****
CEP 14.095-230	BAIRRO/DISTRITO PARQUE INDUSTRIAL LAGOINHA	MUNICÍPIO RIBEIRAO PRETO
UF SP	ENDEREÇO ELETRÔNICO ALEXANDREFRAGA2@GMAIL.COM	TELEFONE (16) 9206-7227/ (16) 9161-9014
ENTE FEDERATIVO RESPONSÁVEL (EFR) *****		
SITUAÇÃO CADASTRAL ATIVA	DATA DA SITUAÇÃO CADASTRAL 23/04/2015	
MOTIVO DE SITUAÇÃO CADASTRAL		
SITUAÇÃO ESPECIAL *****	DATA DA SITUAÇÃO ESPECIAL *****	

Aprovado pela Instrução Normativa RFB nº 1.863, de 27 de dezembro de 2018.

Emitido no dia **03/10/2022** às **16:17:17** (data e hora de Brasília).

Página: 1/1



Consulta Pública ao Cadastro ICMS

Cadastro de Contribuintes de ICMS - Cadesp



Código de controle da consulta: 3d115e0b-0169-4bbc-862e-bc57147b9f93

Estabelecimento	
IE: 797.430.623.111	
CNPJ: 22.310.550/0001-40	
Nome Empresarial: B & F VEICULOS ESPECIAIS LTDA	
Nome Fantasia: B&F VEICULOS ESPECIAIS	
Natureza Jurídica: Sociedade Empresária Limitada	
Endereço	
Logradouro: RUA ANTONIO MOISES SAADI	
Nº: 470	Complemento:
CEP: 14.095-230	Bairro: PARQUE INDUSTRIAL LAGOINHA
Município: RIBEIRAO PRETO	UF: SP
Informações Complementares	
Situação Cadastral: Ativo	Data da Situação Cadastral: 19/11/2018
Ocorrência Fiscal: Ativa	Posto Fiscal: PF-10 - RIBEIRÃO PRETO
Regime de Apuração: NORMAL - REGIME PERIÓDICO DE APURAÇÃO	
Fabricação de automóveis, camionetas e utilitários Fabricação de cabines, carrocerias e reboques para outros veículos automotores, exceto caminhões e ônibus Fabricação de bancos e estofados para veículos automotores Fabricação de outras peças e acessórios para veículos automotores não especificadas anteriormente Comércio a varejo de automóveis, camionetas e utilitários novos Comércio a varejo de automóveis, camionetas e utilitários usados Comércio por atacado de automóveis, camionetas e utilitários novos e usados Serviços de manutenção e reparação mecânica de veículos automotores Serviços de manutenção e reparação elétrica de veículos automotores Serviços de instalação, manutenção e reparação de acessórios para veículos automotores Comércio por atacado de peças e acessórios novos para veículos automotores Comércio a varejo de peças e acessórios novos para veículos automotores Aluguel de imóveis próprios Promoção de vendas Locação de automóveis sem condutor Serviços de organização de feiras, congressos, exposições e festas	
Atividades Econômicas:	
Informações NF-e	
Data de Credenciamento como emissor de NF-e:	20/11/2018
Indicador de Obrigatoriedade de NF-e: Obrigatoriedade Total	
Data de Início da Obrigatoriedade de NF-e:	01/04/2010

Voltar

Observação: Os dados acima estão baseados em informações fornecidas pelos próprios contribuintes cadastrados. Não valem como certidão de sua efetiva existência de fato e de direito, não são oponíveis à Fazenda e nem excluem a responsabilidade tributária derivada de operações com eles ajustadas.

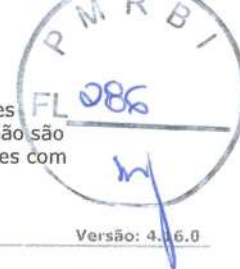

Versão: 4.16.0

Secretaria da Fazenda do Estado de São Paulo

A large, stylized handwritten signature in blue ink, located at the bottom of the page.



Prefeitura Municipal de Ribeirão Preto

Secretaria Municipal da Fazenda
www.ribeiraopreto.sp.gov.br

Fale Conosco: certidoes@fazenda.pmrp.com.br

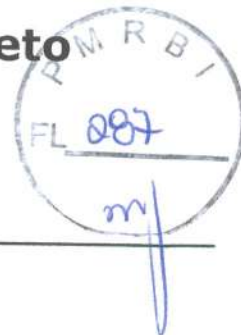

CERTIDÃO DE SITUAÇÃO CADASTRAL

Empresa: B & F VEICULOS ESPECIAIS LTDA

CNPJ/CPF: 22.310.550/0001-40 **Data Abertura:** 28/04/2015

Inscrição Municipal: 20029916 **Protocolo VRE:** 1623458

Endereço: RUA ANTONIO MOISES SAADI, Nº 470

CNAE Principal: 2910701 - Fabricação de automóveis, camionetas e utilitários

CNAE(s) Secundários(s): 2930103, 2949201, 2949299, 4511101, 4511102, 4511103, 4520001, 4520003, 4520007, 4530701, 4530703, 6810202, 7319002, 7711000, 8230001

Sócios e Administradores: ALEXANDRE PLENTZ FRAGA
ANDRE RENATO BETINI

A PESSOA acima identificada encontra-se na seguinte condição no Cadastro Mobiliário da Secretaria Municipal da Fazenda:

Situação Cadastral: Ativa

Esta certidão representa tão somente a situação cadastral. Eventuais débitos devem ser consultados através do site da Secretaria Municipal da Fazenda em Serviços On-line. São exibidos apenas os 10 primeiros sócios por ordem alfabética.

Certidão emitida eletronicamente com base no art. 81-A da Lei 2.415/70.

Validade: 180 dias

Legitimidade verificável na Internet - www.ribeiraopreto.sp.gov.br
pelo prazo de 180 dias.

Emitida às 15:06h do dia 02/08/2022 - Código de controle: 3073876



MINISTÉRIO DA FAZENDA
Secretaria da Receita Federal do Brasil
Procuradoria-Geral da Fazenda Nacional



**CERTIDÃO NEGATIVA DE DÉBITOS RELATIVOS AOS TRIBUTOS FEDERAIS E À DÍVIDA
ATIVA DA UNIÃO**

Nome: **B & F VEICULOS ESPECIAIS LTDA**
CNPJ: **22.310.550/0001-40**

Ressalvado o direito de a Fazenda Nacional cobrar e inscrever quaisquer dívidas de responsabilidade do sujeito passivo acima identificado que vierem a ser apuradas, é certificado que não constam pendências em seu nome, relativas a créditos tributários administrados pela Secretaria da Receita Federal do Brasil (RFB) e a inscrições em Dívida Ativa da União (DAU) junto à Procuradoria-Geral da Fazenda Nacional (PGFN).

Esta certidão é válida para o estabelecimento matriz e suas filiais e, no caso de ente federativo, para todos os órgãos e fundos públicos da administração direta a ele vinculados. Refere-se à situação do sujeito passivo no âmbito da RFB e da PGFN e abrange inclusive as contribuições sociais previstas nas alíneas 'a' a 'd' do parágrafo único do art. 11 da Lei nº 8.212, de 24 de julho de 1991.

A aceitação desta certidão está condicionada à verificação de sua autenticidade na Internet, nos endereços <<http://rfb.gov.br>> ou <<http://www.pgfn.gov.br>>.

Certidão emitida gratuitamente com base na Portaria Conjunta RFB/PGFN nº 1.751, de 2/10/2014.
Emitida às 15:29:15 do dia 02/08/2022 <hora e data de Brasília>.

Válida até 29/01/2023.

Código de controle da certidão: **D5DE.68E7.A628.D3CF**

Qualquer rasura ou emenda invalidará este documento.



Secretaria da Fazenda e Planejamento do Estado de São Paulo



Débitos Tributários Não Inscritos na Dívida Ativa do Estado de São Paulo

CNPJ: 22.310.550/0001-40

Ressalvado o direito da Secretaria da Fazenda e Planejamento do Estado de São Paulo de apurar débitos de responsabilidade da pessoa jurídica acima identificada, é certificado que **não constam débitos** declarados ou apurados pendentes de inscrição na Dívida Ativa de responsabilidade do estabelecimento matriz/filial acima identificado.

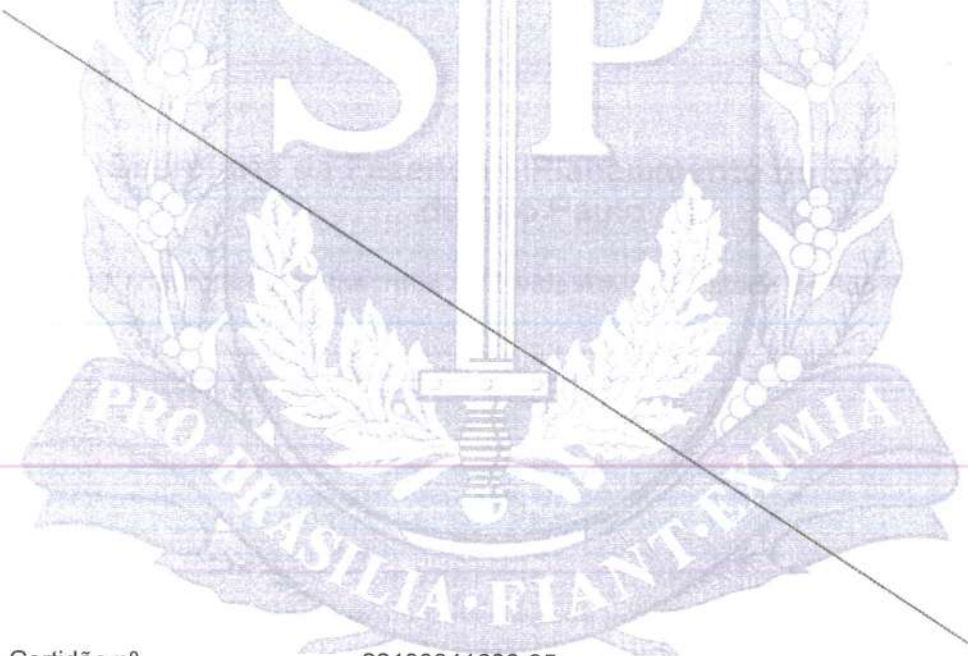

Certidão nº 22100041686-95

Data e hora da emissão 03/10/2022 16:22:59

Validade 6 (seis) meses, contados da data de sua expedição.

Qualquer rasura ou emenda invalidará este documento.

A aceitação desta certidão está condicionada à verificação de sua autenticidade no sítio www.pfe.fazenda.sp.gov.br



Prefeitura Municipal de Ribeirão Preto

Secretaria Municipal da Fazenda
www.ribeiraopreto.sp.gov.br

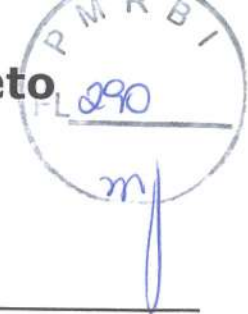

Fale Conosco: certidoes@fazenda.pmrp.com.br

CND

**CERTIDÃO NEGATIVA DE DÉBITOS
(INSCRITOS E NÃO INSCRITOS EM DÍVIDA ATIVA)
DE IPTU, ITBI, ISS, TAXAS, CONTRIBUIÇÃO DE MELHORIA
(PAVIMENTAÇÃO) E PREÇO PÚBLICO**

A Divisão de Atendimento e Cobrança da Secretaria Municipal da Fazenda certifica que, consultando as informações fornecidas, pelo sistema Tributário, verificou que não consta débito constituído em relação aos Tributos Mobiliários - ISS, Taxa de Funcionamento e Taxa de Publicidade. Quanto a Tributos Imobiliários - IPTU, não consta débito, de titularidade do requerente ou compromissado ao mesmo, até a presente data. Ressalvado o direito de Fazenda Municipal cobrar e inscrever quaisquer dívidas de responsabilidade do sujeito passivo abaixo identificado que vierem a ser apuradas. É certificado que não constam pendências em seu nome, relativas a tributos administrados pela Secretaria Municipal da Fazenda, sejam eles não inscritos ou inscritos em Dívida Ativa. Esta certidão se refere a todos os tipos de tributos municipais.

Empresa: B & F VEICULOS ESPECIAIS LTDA

CNPJ/CPF: 22.310.550/0001-40

Inscrição Municipal: 20029916

Situação Cadastral: Ativa

Certidão emitida eletronicamente com base no art. 81-A da Lei 2.415/70.

Validade: 180 dias

Legitimidade verificável na Internet - www.ribeiraopreto.sp.gov.br
pelo prazo de 180 dias.

Emitida às 15:24h do dia 02/08/2022 - Código de controle: 3073925



PROCURADORIA GERAL DO ESTADO

Procuradoria da Dívida Ativa



Certidão Negativa de Débitos Tributários da Dívida Ativa do Estado de São Paulo

CNPJ Base: 22.310.550

Ressalvado o direito de a Fazenda do Estado de São Paulo cobrar ou inscrever quaisquer dívidas de responsabilidade da pessoa jurídica/física acima identificada que vierem a ser apuradas, é certificado que:

não constam débitos inscritos em Dívida Ativa de responsabilidade do Interessado(a).

Tratando-se de CRDA emitida para pessoa jurídica, a pesquisa na base de dados é feita por meio do CNPJ Base, de modo que a certidão negativa abrange todos os estabelecimentos do contribuinte, cuja raiz do CNPJ seja aquela acima informada.



Certidão nº 39903538
Data e hora da emissão 03/10/2022 16:13:32
Validade 30 (TRINTA) dias, contados da emissão.

Folha 1 de 1
(hora de Brasília)

Certidão emitida nos termos da Resolução Conjunta SF-PGE nº 2, de 9 de maio de 2013.

Qualquer rasura ou emenda invalidará este documento.

A aceitação desta certidão está condicionada à verificação de sua autenticidade no sítio

<http://www.dividaativa.pge.sp.gov.br>



PODER JUDICIÁRIO
JUSTIÇA DO TRABALHO

Página 1 de 1

FL 292

m

CERTIDÃO NEGATIVA DE DÉBITOS TRABALHISTAS

Nome: B & F VEICULOS ESPECIAIS LTDA (MATRIZ E FILIAIS)

CNPJ: 22.310.550/0001-40

Certidão nº: 24508360/2022

Expedição: 02/08/2022, às 15:30:05

Validade: 29/01/2023 - 180 (cento e oitenta) dias, contados da data de sua expedição.

Certifica-se que **B & F VEICULOS ESPECIAIS LTDA (MATRIZ E FILIAIS)**, inscrito(a) no CNPJ sob o nº **22.310.550/0001-40**, **NÃO CONSTA** como inadimplente no Banco Nacional de Devedores Trabalhistas.

Certidão emitida com base nos arts. 642-A e 883-A da Consolidação das Leis do Trabalho, acrescentados pelas Leis ns.º 12.440/2011 e 13.467/2017, e no Ato 01/2022 da CGJT, de 21 de janeiro de 2022. Os dados constantes desta Certidão são de responsabilidade dos Tribunais do Trabalho.

No caso de pessoa jurídica, a Certidão atesta a empresa em relação a todos os seus estabelecimentos, agências ou filiais.

A aceitação desta certidão condiciona-se à verificação de sua autenticidade no portal do Tribunal Superior do Trabalho na Internet (<http://www.tst.jus.br>).

Certidão emitida gratuitamente.

INFORMAÇÃO IMPORTANTE

Do Banco Nacional de Devedores Trabalhistas constam os dados necessários à identificação das pessoas naturais e jurídicas inadimplentes perante a Justiça do Trabalho quanto às obrigações estabelecidas em sentença condenatória transitada em julgado ou em acordos judiciais trabalhistas, inclusive no concernente aos recolhimentos previdenciários, a honorários, a custas, a emolumentos ou a recolhimentos determinados em lei; ou decorrentes de execução de acordos firmados perante o Ministério Público do Trabalho, Comissão de Conciliação Prévia ou demais títulos que, por disposição legal, contiver força executiva.

[Voltar](#)[Imprimir](#)

Certificado de Regularidade do FGTS - CRF

Inscrição: 22.310.550/0001-40

Razão Social: B & F VEICULOS ESPECIAIS LTDA

Endereço: AV PRESIDENTE CASTELO BRANCO 237 SALA 01 / JARDIM CASTELO BRANCO / RIBEIRAO PRETO / SP / 14090-495

A Caixa Econômica Federal, no uso da atribuição que lhe confere o Art. 7, da Lei 8.036, de 11 de maio de 1990, certifica que, nesta data, a empresa acima identificada encontra-se em situação regular perante o Fundo de Garantia do Tempo de Serviço - FGTS.

O presente Certificado não servirá de prova contra cobrança de quaisquer débitos referentes a contribuições e/ou encargos devidos, decorrentes das obrigações com o FGTS.

Validade: 28/09/2022 a 27/10/2022

Certificação Número: 2022092801481198910007

Informação obtida em 03/10/2022 16:22:04

A utilização deste Certificado para os fins previstos em Lei esta condicionada a verificação de autenticidade no site da Caixa:
www.caixa.gov.br

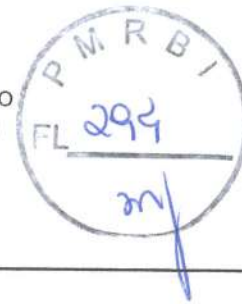

CERTIDÃO SIMPLIFICADA

CERTIFICAMOS QUE AS INFORMAÇÕES ABAIXO CONSTAM DOS DOCUMENTOS ARQUIVADOS NESTA JUNTA COMERCIAL E SÃO VIGENTES NA DATA DE SUA EXPEDIÇÃO.

SE HOUVER ARQUIVAMENTOS POSTERIORES, ESTA CERTIDÃO PERDERÁ SUA VALIDADE.

A AUTENTICIDADE DESTA CERTIDÃO E A EXISTÊNCIA DE ARQUIVAMENTOS POSTERIORES, SE HOUVER, PODERÃO SER CONSULTADAS NO SITE WWW.JUCESPONLINE.SP.GOV.BR, MEDIANTE O CÓDIGO DE AUTENTICIDADE INFORMADO AO FINAL DO DOCUMENTO.

EMPRESA							
NIRE	REGISTRO	DATA DA CONSTITUIÇÃO	INÍCIO DAS ATIVIDADES	PRAZO DE DURAÇÃO			
35231740505		20/09/2019	22/04/2015	PRAZO INDETERMINADO			
NOME COMERCIAL						TIPO JURÍDICO	
B & F VEICULOS ESPECIAIS LTDA						SOCIEDADE LIMITADA (M.E.)	
C.N.P.J.	ENDEREÇO			NÚMERO	COMPLEMENTO		
22.310.550/0001-40	RUA ANTONIO MOISES SAADI			470			
BAIRRO	MUNICÍPIO	UF	CEP	MOEDA	VALOR CAPITAL		
PARQUE INDUSTRIAL L	RIBEIRAO PRETO	SP	14095-230	R\$	100.000,00		

OBJETO SOCIAL
FABRICAÇÃO DE AUTOMÓVEIS, CAMIONETAS E UTILITÁRIOS FABRICAÇÃO DE CABINES, CARROCERIAS E REBOQUES PARA OUTROS VEÍCULOS AUTOMOTORES, EXCETO CAMINHÕES E ÔNIBUS FABRICAÇÃO DE BANCOS E ESTOFADOS PARA VEÍCULOS AUTOMOTORES FABRICAÇÃO DE OUTRAS PEÇAS E ACESSÓRIOS PARA VEÍCULOS AUTOMOTORES NÃO ESPECIFICADAS ANTERIORMENTE COMÉRCIO POR ATACADO DE AUTOMÓVEIS, CAMIONETAS E UTILITÁRIOS NOVOS E USADOS EXISTEM OUTRAS ATIVIDADES

SÓCIO E ADMINISTRADOR					
NOME					
ALEXANDRE PLENTZ FRAGA					
ENDEREÇO			NÚMERO	COMPLEMENTO	
AVENIDA NORMA VALERIO CORREA, EDIFÍCIO P			776	AP 152, BL B	
BAIRRO	MUNICÍPIO	UF	CEP	RG	
JARDIM BOTANICO	RIBEIRAO PRETO	SP	14021-590	642273807	
CPF	CARGO				QUANTIDADE COTAS
823.182.120-15	SÓCIO E ADMINISTRADOR				50.000,00

SÓCIO E ADMINISTRADOR					
NOME					
ANDRE RENATO BETINI					
ENDEREÇO			NÚMERO	COMPLEMENTO	
AVENIDA DOUTOR CELSO CHARURI			8001	QD 10, LT 11	
BAIRRO	MUNICÍPIO	UF	CEP	RG	
CONDOMINIO BELLA CI	RIBEIRAO PRETO	SP	14098-510	19542668X	
CPF	CARGO				QUANTIDADE COTAS
164.052.688-96	SÓCIO E ADMINISTRADOR				50.000,00

ÚLTIMO DOCUMENTO ARQUIVADO



DATA	NÚMERO	
14/06/2022	239.870/22-0	

ARQUIVAMENTO DE BALANÇO REFERENTE O PERÍODO DE 01/01/2021 À 31/12/2021 .

FIM DAS INFORMAÇÕES PARA NIRE: 35231740505
DATA DA ÚLTIMA ATUALIZAÇÃO DA BASE DE DADOS: 30/08/2022



Certidão Simplificada. Documento certificado por GISELA SIMIEMA CESCHIN, Secretária Geral da Jucesp. A Junta Comercial do Estado de São Paulo, garante a autenticidade deste documento quando visualizado diretamente no portal www.jucesponline.sp.gov.br sob o número de autenticidade 178008592, terça-feira, 30 de agosto de 2022 às 15:52:03.

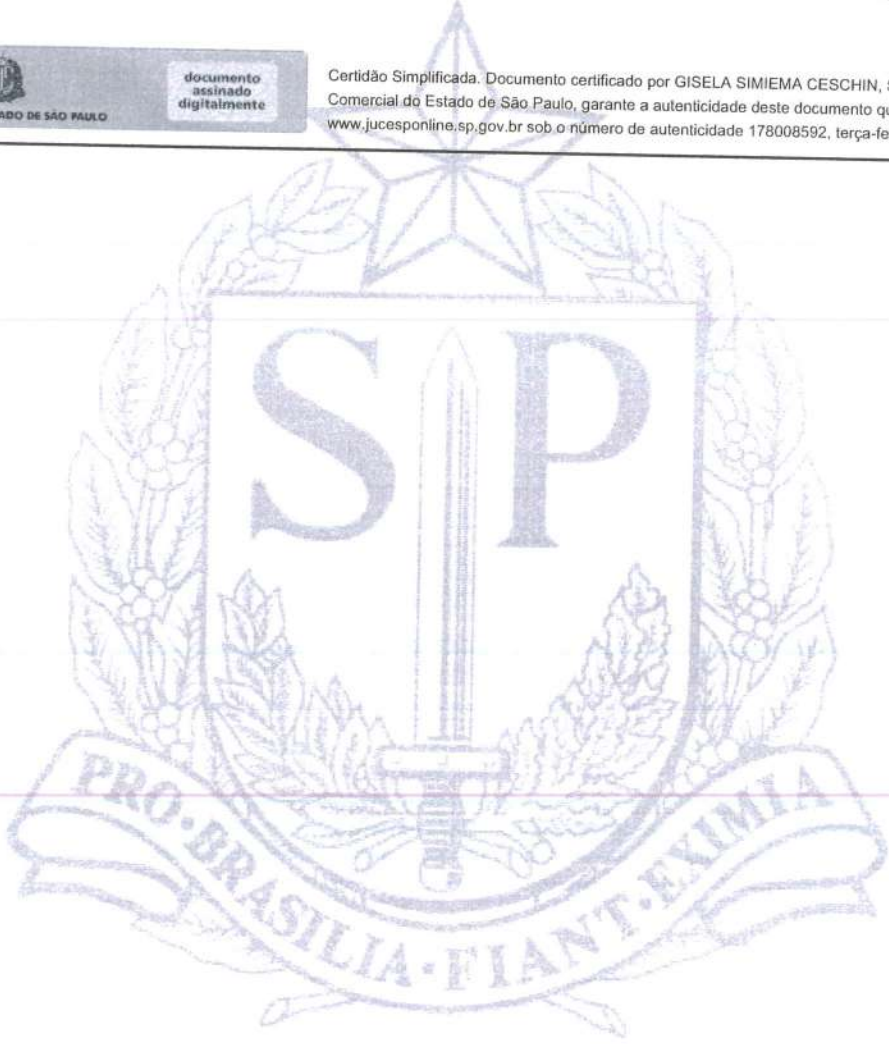



Via Rápida Empresa - VRE
CERTIFICADO DE LICENCIAMENTO INTEGRADO
JUCESP - JUNTA COMERCIAL DO ESTADO DE SÃO PAULO
Secretaria de Desenvolvimento Econômico, Ciência, Tecnologia e
Inovação

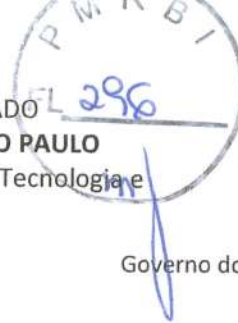

Prefeitura do Município de Ribeirão
Preto

Governo do Estado de São Paulo

É importante saber que:

1. Todos os dados e declarações constantes deste documento são de responsabilidade do proprietário do estabelecimento.
2. Somente as atividades econômicas contidas neste comprovante tem o funcionamento autorizado.
3. Quaisquer alterações de dados e/ou de condições que determinem a inscrição nos órgãos e expedição deste documento implica a perda de sua validade e regularidade perante os órgãos, e obriga o empresário e/ou empresa jurídica a revalidar as informações e renovar sua solicitação.
4. Os órgãos envolvidos poderão a qualquer momento fiscalizar ou notificar o interessado a comprovar as restrições e/ou condições supramencionadas no documento, de forma que se não atendidas as notificações, poderá ter início procedimento de apuração de responsabilidades com eventual imposição de multa, interdição do imóvel ou cassação do licenciamento.
5. As taxas devidas de cada órgão deverão ser recolhidas diretamente com os envolvidos e mantidas válidas durante todo o período de vigência do estabelecimento, de acordo com as regras definidas e especificadas pelo órgão.
6. Este documento foi emitido com base no artigo 7º, item 1 do Decreto Estadual 55.660, de 30 de março de 2010. Trata-se de um documento provisório, pois ainda resta pendente a finalização de alguma das licenças dos órgãos integrados. Verifique a situação de cada uma das licenças abaixo.

DADOS DA SOLICITAÇÃO, EMISSÃO E VALIDADE DESTE DOCUMENTO:

PROTOCOLO/NÚMERO	Nº SOLICITAÇÃO	DATA DA SOLICITAÇÃO	DATA DE EMISSÃO	DATA DE VALIDADE
SPP2131613531	1623458	25/05/2022	25/05/2022	25/05/2023

DADOS DA EMPRESA

NOME EMPRESARIAL	CNPJ
B & F VEICULOS ESPECIAIS LTDA	22.310.550/0001-40
NATUREZA JURÍDICA	Inscrição Municipal
Sociedade Empresária Limitada	
ENDEREÇO DO ESTABELECIMENTO	
RUA Antônio Moisés Saadi, 470	
Parque Industrial Lagoinha, Ribeirão Preto - SP CEP: 14095230	
ÁREA DO ESTABELECIMENTO	100.00
ÁREA DO IMÓVEL (ÁREA CONSTRUÍDA) (M²)	1882.29
ATIVIDADES ECONÔMICAS LICENCIADAS	
4511101 - Comércio a varejo de automóveis, camionetas e utilitários novos	

ATIVIDADES AUXILIARES LICENCIADAS
Sede

ANÁLISE DE VIABILIDADE

PARECER DA PREFEITURA DO MUNICÍPIO DE RIBEIRÃO PRETO	
VÁLIDO PARA A INSCRIÇÃO MUNICIPAL DO IMÓVEL	DATA DE EMISSÃO: 06/10/2021
TIPO DO IMÓVEL: Número IPTU: 0038886	

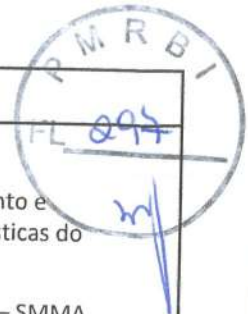

RESTRIÇÕES AO EXERCÍCIO DA ATIVIDADE NO LOCAL INDICADO:

- » Passível: por se tratar de comércio atacadista, fica condicionada à análise especial pela Secretaria de Planejamento e Desenvolvimento Urbano quanto a incomodidade à vizinhança e ao trânsito em função do porte e das características do empreendimento.
- » Passível, condicionado à análise da Divisão de Licenciamento Ambiental – DLA, da Secretaria de Meio Ambiente – SMMA, conforme legislação vigente.
- » Passível, condicionada à apresentação de Certidão de Uso do Solo compatível, conforme legislação vigente.
- » Passível: por se tratar de comércio atacadista, fica condicionada à análise especial pela Secretaria de Planejamento e Desenvolvimento Urbano quanto a incomodidade à vizinhança e ao trânsito em função do porte e das características do empreendimento.
- » Passível, condicionado à análise da Divisão de Licenciamento Ambiental – DLA, da Secretaria de Meio Ambiente – SMMA, conforme legislação vigente.
- » Passível, condicionada à apresentação de Certidão de Uso do Solo compatível, conforme legislação vigente.
- » Passível: por se tratar de comércio atacadista, fica condicionada à análise especial pela Secretaria de Planejamento e Desenvolvimento Urbano quanto a incomodidade à vizinhança e ao trânsito em função do porte e das características do empreendimento.
- » Passível, condicionado à análise da Divisão de Licenciamento Ambiental – DLA, da Secretaria de Meio Ambiente – SMMA, conforme legislação vigente.
- » Passível, condicionada à apresentação de Certidão de Uso do Solo compatível, conforme legislação vigente.
- » Passível: por se tratar de comércio atacadista, fica condicionada à análise especial pela Secretaria de Planejamento e Desenvolvimento Urbano quanto a incomodidade à vizinhança e ao trânsito em função do porte e das características do empreendimento.
- » Passível, condicionado à análise da Divisão de Licenciamento Ambiental – DLA, da Secretaria de Meio Ambiente – SMMA, conforme legislação vigente.
- » Passível, condicionada à apresentação de Certidão de Uso do Solo compatível, conforme legislação vigente.
- » Passível: por se tratar de comércio atacadista, fica condicionada à análise especial pela Secretaria de Planejamento e Desenvolvimento Urbano quanto a incomodidade à vizinhança e ao trânsito em função do porte e das características do empreendimento.
- » Passível, condicionado à análise da Divisão de Licenciamento Ambiental – DLA, da Secretaria de Meio Ambiente – SMMA, conforme legislação vigente.
- » Passível, condicionada à apresentação de Certidão de Uso do Solo compatível, conforme legislação vigente.
- » Passível: por se tratar de comércio atacadista, fica condicionada à análise especial pela Secretaria de Planejamento e Desenvolvimento Urbano quanto a incomodidade à vizinhança e ao trânsito em função do porte e das características do empreendimento.
- » Passível, condicionado à análise da Divisão de Licenciamento Ambiental – DLA, da Secretaria de Meio Ambiente – SMMA, conforme legislação vigente.
- » Passível, condicionada à apresentação de Certidão de Uso do Solo compatível, conforme legislação vigente.
- » Passível: por se tratar de comércio atacadista, fica condicionada à análise especial pela Secretaria de Planejamento e Desenvolvimento Urbano quanto a incomodidade à vizinhança e ao trânsito em função do porte e das características do empreendimento.
- » Passível, condicionado à análise da Divisão de Licenciamento Ambiental – DLA, da Secretaria de Meio Ambiente – SMMA, conforme legislação vigente.
- » Passível, condicionada à apresentação de Certidão de Uso do Solo compatível, conforme legislação vigente.
- » Passível: por se tratar de comércio atacadista, fica condicionada à análise especial pela Secretaria de Planejamento e Desenvolvimento Urbano quanto a incomodidade à vizinhança e ao trânsito em função do porte e das características do empreendimento.
- » Passível, condicionado à análise da Divisão de Licenciamento Ambiental – DLA, da Secretaria de Meio Ambiente – SMMA, conforme legislação vigente.
- » Passível, condicionada à apresentação de Certidão de Uso do Solo compatível, conforme legislação vigente.

PARECER DA PREFEITURA DO MUNICÍPIO DE RIBEIRÃO PRETO

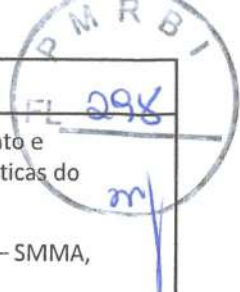

- » Passível: por se tratar de comércio atacadista, fica condicionada à análise especial pela Secretaria de Planejamento e Desenvolvimento Urbano quanto a incomodidade à vizinhança e ao trânsito em função do porte e das características do empreendimento.
- » Passível, condicionado à análise da Divisão de Licenciamento Ambiental – DLA, da Secretaria de Meio Ambiente – SMMA, conforme legislação vigente.
- » Passível, condicionada à apresentação de Certidão de Uso do Solo compatível, conforme legislação vigente.
- » Passível: por se tratar de comércio atacadista, fica condicionada à análise especial pela Secretaria de Planejamento e Desenvolvimento Urbano quanto a incomodidade à vizinhança e ao trânsito em função do porte e das características do empreendimento.
- » Passível, condicionado à análise da Divisão de Licenciamento Ambiental – DLA, da Secretaria de Meio Ambiente – SMMA, conforme legislação vigente.
- » Passível, condicionada à apresentação de Certidão de Uso do Solo compatível, conforme legislação vigente.
- » Passível: por se tratar de comércio atacadista, fica condicionada à análise especial pela Secretaria de Planejamento e Desenvolvimento Urbano quanto a incomodidade à vizinhança e ao trânsito em função do porte e das características do empreendimento.
- » Passível, condicionado à análise da Divisão de Licenciamento Ambiental – DLA, da Secretaria de Meio Ambiente – SMMA, conforme legislação vigente.
- » Passível, condicionada à apresentação de Certidão de Uso do Solo compatível, conforme legislação vigente.
- » Passível: por se tratar de comércio atacadista, fica condicionada à análise especial pela Secretaria de Planejamento e Desenvolvimento Urbano quanto a incomodidade à vizinhança e ao trânsito em função do porte e das características do empreendimento.
- » Passível, condicionado à análise da Divisão de Licenciamento Ambiental – DLA, da Secretaria de Meio Ambiente – SMMA, conforme legislação vigente.
- » Passível, condicionada à apresentação de Certidão de Uso do Solo compatível, conforme legislação vigente.
- » Passível: por se tratar de comércio atacadista, fica condicionada à análise especial pela Secretaria de Planejamento e Desenvolvimento Urbano quanto a incomodidade à vizinhança e ao trânsito em função do porte e das características do empreendimento.
- » Passível, condicionado à análise da Divisão de Licenciamento Ambiental – DLA, da Secretaria de Meio Ambiente – SMMA, conforme legislação vigente.
- » Passível, condicionada à apresentação de Certidão de Uso do Solo compatível, conforme legislação vigente.
- » Passível: por se tratar de comércio atacadista, fica condicionada à análise especial pela Secretaria de Planejamento e Desenvolvimento Urbano quanto a incomodidade à vizinhança e ao trânsito em função do porte e das características do empreendimento.
- » Passível, condicionado à análise da Divisão de Licenciamento Ambiental – DLA, da Secretaria de Meio Ambiente – SMMA, conforme legislação vigente.
- » Passível, condicionada à apresentação de Certidão de Uso do Solo compatível, conforme legislação vigente.
- » Passível: por se tratar de comércio atacadista, fica condicionada à análise especial pela Secretaria de Planejamento e Desenvolvimento Urbano quanto a incomodidade à vizinhança e ao trânsito em função do porte e das características do empreendimento.
- » Passível, condicionado à análise da Divisão de Licenciamento Ambiental – DLA, da Secretaria de Meio Ambiente – SMMA, conforme legislação vigente.
- » Passível, condicionada à apresentação de Certidão de Uso do Solo compatível, conforme legislação vigente.
- » Passível: por se tratar de comércio atacadista, fica condicionada à análise especial pela Secretaria de Planejamento e Desenvolvimento Urbano quanto a incomodidade à vizinhança e ao trânsito em função do porte e das características do empreendimento.
- » Passível, condicionado à análise da Divisão de Licenciamento Ambiental – DLA, da Secretaria de Meio Ambiente – SMMA, conforme legislação vigente.
- » Passível, condicionada à apresentação de Certidão de Uso do Solo compatível, conforme legislação vigente.

LICENCIAMENTO INTEGRADO

Secretaria de Estado da Saúde / Vigilância Sanitária

Atividade licenciada pelo órgão de vigilância sanitária municipal.



Secretaria de Estado da Segurança Pública / Corpo de Bombeiros

O processo de licenciamento para este órgão não foi solicitado ou ainda está em andamento. É necessário que o interessado conclua o pedido.

Secretaria de Estado do Meio Ambiente / CETESB

TIPO DE DOCUMENTO	NÚMERO DE LICENÇA	DATA EMISSÃO	VALIDADE
ISENTO	2367917	25/05/2022	INEXISTENTE

FORAM PRESTADAS AS SEGUINTE DECLARAÇÕES:

- » Atividades exercidas no local: 4511-1/01 - Comércio a varejo de automóveis, camionetas e utilitários novos
- » Declaro que a atividade não será instalada e/ou realizada em APM (Área de Proteção aos Mananciais) / APRM (Área de Proteção e Recuperação de Mananciais).
- » Declaro que, para o exercício da atividade, não ocorrerá, sem manifestação específica da CETESB: 1. Corte de árvores nativas isoladas; 2. Supressão de vegetação nativa; 3. Intervenção em Áreas de Preservação Permanente (APP); 4. Movimentação de terra acima de 100 m³ (cem metros cúbicos); 5. Intervenção em Áreas de Várzea para fins agrícolas.

FORAM PRESTADAS AS SEGUINTE MANIFESTAÇÕES:

- » A atividade realizada pela empresa no local e nas condições informadas pelo interessado no pedido não está sujeita ao licenciamento ambiental no âmbito da CETESB. Caso haja alteração dessa situação, deverá haver nova solicitação.

Secretaria da Agricultura / Coordenadoria de Defesa Agropecuária

DATA EMISSÃO	PROTOCOLO DE BAIXO RISCO	CNAE
25/05/2022		4511-1/01

FORAM PRESTADAS AS SEGUINTE DECLARAÇÕES:

- » Declaro que as atividades que realizo para este protocolo não são de âmbito de gestão no sistema de Gestão de Defesa Animal e Vegetal (GEDAVE) pela Coordenadoria de Defesa Agropecuária (CDA) da Secretaria de Agricultura e Abastecimento (SAA).

Prefeitura de Ribeirão Preto

VIGILÂNCIA SANITÁRIA

DATA EMISSÃO	PROTOCOLO DE BAIXO RISCO	CNAE
25/05/2022		4511-1/01

FORAM PRESTADAS AS SEGUINTE DECLARAÇÕES:

- » Declaro estar ciente de que a atividade que realizo não é licenciada pelo órgão de vigilância sanitária.

PREFEITURA

DATA EMISSÃO	NÚMERO DE LICENÇA	VALIDADE
25/05/2022	SPP2131613531	25/05/2023



03/10/2022

0060828082 300

PODER JUDICIÁRIO
TRIBUNAL DE JUSTIÇA DO ESTADO DE SÃO PAULO
CERTIDÃO ESTADUAL DE DISTRIBUIÇÕES CÍVEIS

**CERTIDÃO Nº: 855779****FOLHA: 1/1**

A autenticidade desta certidão poderá ser confirmada pela internet no site do Tribunal de Justiça.

A Diretoria de Serviço Técnico de Informações Cíveis do(a) Comarca de São Paulo - Capital, no uso de suas atribuições legais,

CERTIFICA E DÁ FÉ que, pesquisando os registros de distribuições de **PEDIDOS DE FALÊNCIA, CONCORDATAS, RECUPERAÇÕES JUDICIAIS E EXTRAJUDICIAIS**, anteriores a 02/10/2022, verificou **NADA CONSTAR** como réu/requerido/interessado em nome de: *****

B&F VEÍCULOS ESPECIAIS, CNPJ: 22.310.550/0001-40, conforme indicação constante do pedido de certidão.*****

Esta certidão não aponta ordinariamente os processos em que a pessoa cujo nome foi pesquisado figura como autor (a). São apontados os feitos com situação em tramitação já cadastrados no sistema informatizado referentes a todas as Comarcas/Foros Regionais e Distritais do Estado de São Paulo.

A data de informatização de cada Comarca/Foro pode ser verificada no Comunicado SPI nº 22/2019.

Esta certidão considera os feitos distribuídos na 1ª Instância, mesmo que estejam em Grau de Recurso.

Não existe conexão com qualquer outra base de dados de instituição pública ou com a Receita Federal que verifique a identidade do NOME/RAZÃO SOCIAL com o CPF/CNPJ. A conferência dos dados pessoais fornecidos pelo pesquisado é de responsabilidade exclusiva do destinatário da certidão.

A certidão em nome de pessoa jurídica considera os processos referentes à matriz e às filiais e poderá apontar feitos de homônimos não qualificados com tipos empresariais diferentes do nome indicado na certidão (EIRELI, S/C, S/S, EPP, ME, MEI, LTDA).

Esta certidão só tem validade mediante assinatura digital.

Esta certidão é sem custas.

São Paulo, 3 de outubro de 2022.

PEDIDO Nº:

0060828082





PREFEITURA MUNICIPAL DE CLÁUDIO

Estado de Minas Gerais



ATESTADO DE CAPACIDADE TÉCNICA

Atestamos, a pedido da interessada e, para fins de prova, aptidão de desempenho e atestado de fornecimento, que a empresa **B&F VEÍCULOS ESPECIAIS LTDA**, inscrita no CNPJ nº 22.310.550/0001-40, sediada na Rua Antônio Moisés Saad, nº 470, município de Ribeirão Preto-SP, CEP 14.095-230, forneceu a esta prefeitura **01 (um) veículo ambulância 0 Km superior a 2020**, através do PRC 314/2021, Pregão Eletrônico 60/2021.

Registramos, ainda, que o fornecimento dos materiais descritos apresentou bom desempenho operacional, tendo a empresa cumprido fielmente com suas obrigações, nada constando que a desabone técnica e comercialmente, até a presente data.

Cláudio – MG, 12 de janeiro de 2022

Reginaldo de Freitas Santos

Prefeito do Município de Cláudio

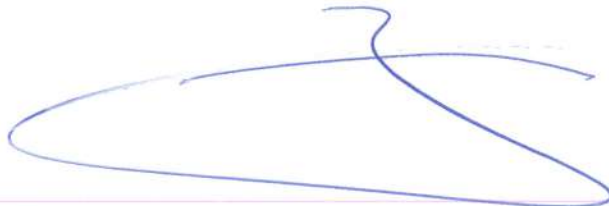

Av. Presidente Tancredo Neves, 152 - Centro - Cláudio/MG - CEP 35.530-000 - Fone: (37) 3381-4800 - Fax: (37) 3381-4802
Site: www.claudio.mg.gov.br - CNPJ: 18.308.775/0001-94

Confira os dados do ato em: <https://selodigital.tjpb.jus.br> ou Consulte o Documento em: <https://azevedobastos.not.br/documento/133320206228279416663>



CARTÓRIO
Autenticação Digital Código: 133320206228279416663-1
Data: 02/06/2022 08:37:07
Valor Total do Ato: R\$ 5,02
Selo Digital Tipo Normal C: ANA59823-QDNX;



Cartório Azevêdo Bastos
Av. Presidentes Epitácio Pessoa - 1145
Bairro dos Estados, João Pessoa - PB
(83) 3244-5404 - cartorio@azevedobastos.not.br
<https://azevedobastos.not.br>

Válber Azevêdo de M. Cavalcanti
Titular



O presente documento digital foi conferido com o original e assinado digitalmente por ADAUTO JOSÉ FERNANDES RIBEIRO, em quinta-feira, 2 de junho de 2022 08:47:08 GMT-03:00, CNS: 06.870-0 - Cartório Azevêdo Bastos - 1º Ofício de Registro Civil das Pessoas Naturais e de Interdições e Tutel/PB, nos termos da medida provisória N. 2.200-2 de 24 de agosto de 2001. Sua autenticidade deverá ser confirmada no endereço eletrônico www.cenad.org.br/autenticidade. O presente documento digital pode ser convertido em papel por meio de autenticação no Tabelação de Notas. Provimto nº 100/2020 CNJ - artigo 22.



Ibirá, Terra das Águas

Prefeitura Municipal da Estância Turística de Ibirá

Estado de São Paulo

Paço Municipal Sebastião Antônio Zitto

Praça José Bernardino de Seixas 01 – Centro – CEP 15.860-000-IBIRÁ - (17) 3551-9900

CNPJ/MF 45.158.193/0001-41



ATESTADO DE QUALIFICAÇÃO TÉCNICA

O MUNICÍPIO DE IBIRÁ - SP, inscrito no CNPJ sob nº 45.158.193/0001-41, declara para os devidos fins que a empresa **B&F VEÍCULOS ESPECIAIS LTDA**, pessoa jurídica de direito privado, inscrita no CNPJ/MF nº 22.310.550/0001-40, Inscrição Estadual nº 797.430.623.111, com sede Rua Antônio Moisés Saad nº 470 – Cep: 14095 - 230 na cidade de Ribeirão Preto, Estado de SP, é nosso fornecedor de veículos, sendo vencedor do processo licitatório **Pregão Presencial nº 053/2021** e nos forneceu **01 Veículo Marca Renault/Modelo Master L3H2 0KM Minibus, Ano/modelo 2021/2022, Nota fiscal nº 708 – CHASSI: 93YMAF4XENJ117773**, sendo que durante a execução contratual não houve fatos que desabonassem sua conduta técnica e comercial dentro dos padrões de qualidade e desempenho e que cumpriu fielmente com sua obrigação, não havendo reclamação ou objeção quanto a qualidade do veículo fornecido a esta Municipalidade.

Ibirá, 10 de dezembro de 2021.

LEANDRO ANTONIO COLOMBO BUENO

SECRETARIO MUNICIPAL DE ADMINISTRAÇÃO

Leandro Antonio Colombo Bueno
Secretario da Administração
Prefeitura da Estancia Turistica de Ibirá

A única Água Mineral com Vanádio, você encontra em Termas de Ibirá

O presente documento digital foi conferido com o original e assinado digitalmente por ADAUTO JOSÉ FERNANDES RIBEIRO, em quinta-feira, 2 de junho de 2022 08:47:08 GMT-03:00, CNS: 06.870-0 - Cartório Azevedo Bastos - 1º Ofício de Registro Civil das Pessoas Naturais e de Interdições e Tutel/PB, nos termos da medida provisória N. 2.200-2 de 24 de agosto de 2001. Sua autenticidade deverá ser confirmada no endereço eletrônico www.cenad.org.br/autenticidade. O presente documento digital pode ser convertido em papel por meio de autenticação no Tabelionato de Notas. Provimto nº 100/2020 CNU - artigo 22.

Confira os dados do ato em: <https://selodigital.tjpb.jus.br> ou Consulte o Documento em: <https://azevedobastos.not.br/documento/133320206228279416663>



CARTÓRIO
Autenticação Digital Código: 133320206228279416663-2
Data: 02/06/2022 08:37:08
Valor Total do Ato: R\$ 5,02
Selo Digital Tipo Normal C: ANA59824-G5T0;



Cartório Azevedo Bastos
Av. Presidente Epitácio Pessoa - 1145
Bairro dos Estados, João Pessoa - PB
(83) 3244-5404 - cartorio@azevedobastos.not.br
<https://azevedobastos.not.br>

Valber Azevedo de M. Cavalcanti
Titular

TJPB





PREFEITURA MUNICIPAL DE QUEIROZ

CNPJ 44.568.749/0001-05
Estado de São Paulo



ATESTADO DE QUALIFICAÇÃO TÉCNICA

O **MUNICÍPIO DE QUEIROZ - SP**, inscrito no CNPJ sob N.º **44.568.749/0001-05**, declara para os devidos fins que a empresa **B&F VEÍCULOS ESPECIAIS LTDA**, pessoa jurídica de direito privado, inscrita no CNPJ/MF N.º **22.310.550/0001-40**, Inscrição Estadual N.º **797.430.623.111**, com sede Rua Antônio Moisés Saad, N.º 470, Cep: 14.095-230 na cidade de Ribeirão Preto, Estado de SP, é nosso fornecedor de veículos, sendo vencedor do processo licitatório **Pregão Presencial N.º 025/2021** e nos forneceram **02 Veículo(s) Marca I/M.BENZ 416 SPRINTER 16 PASSAGEIROS, Ano/modelo 2021/2022, Notas fiscais N.º 727 E 728 - CHASSI 8AC907643NE201456 E 8AC907643NE203761**, sendo que durante a execução contratual não houve fatos que desabonassem sua conduta técnica e comercial dentro dos padrões de qualidade e desempenho e que cumpriu fielmente com sua obrigação, não havendo reclamação ou objeção quanto à qualidade do veículo fornecido a esta Municipalidade.

Queiroz - SP, 11 de Janeiro de 2022.

**JONAS MENEZES GARCIA
PREGOEIRO**

AVENIDA RANGEL PESTANA, Nº 23 - CENTRO - QUEIROZ - SP - CEP: 17.590-000
FONE: (14) 3458-1137

Confira os dados do ato em: <https://selodigital.tjpb.jus.br> ou Consulte o Documento em: <https://azevedobastos.not.br/documento/133320206228279416663>



CARTÓRIO

Autenticação Digital Código: 133320206228279416663-3
Data: 02/06/2022 08:37:08
Valor Total do Ato: R\$ 5,02
Selo Digital Tipo Normal C: ANA59825-WF79;



CNJ: 06.870-0

Cartório Azevêdo Bastos
Av. Presidente Epitácio Pessoa - 1145
Baixo dos Estados, João Pessoa - PB
(83) 3244-5404 - cartorio@azevedobastos.not.br
<https://azevedobastos.not.br>

Válber Azevêdo de M. Cavalcanti
Titular

TJPB



O presente documento digital foi conferido com o original e assinado digitalmente por ADAUTO JOSÉ FERNANDES RIBEIRO, em quinta-feira, 2 de junho de 2022 08:47:08 GMT-03:00, CNS: 06.870-0 - Cartório Azevêdo Bastos - 1º Ofício de Registro Civil das Pessoas Naturais e de Interdições e Tutel/PB, nos termos da medida provisória N. 2.200-2 de 24 de agosto de 2001. Sua autenticidade deverá ser confirmada no endereço eletrônico www.cenad.org.br/autenticidade. O presente documento digital pode ser convertido em papel por meio de autenticação no Tabelionato de Notas. Provimento nº 100/2020 CNJ - artigo 22.

ATESTADO DE QUALIFICAÇÃO TÉCNICA

O MUNICÍPIO DE CAMPO BELO - MG, inscrito no CNPJ sob nº 18.659.334/0001-37, declara para os devidos fins que a empresa **B&F VEÍCULOS ESPECIAIS LTDA**, pessoa jurídica de direito privado, inscrita no CNPJ/MF nº 22.310.550/0001-40, Inscrição Estadual nº 797.430.623.111, com sede Rua Antônio Moisés Saad nº 470 – Cep: 14095 - 230 na cidade de Ribeirão Preto, Estado de SP, é nosso fornecedor de veículos, sendo vencedor do processo licitatório Pregão Presencial nº 162/2021 e nos forneceram 10 Veículo(s) Marca I/M.BENZ 416 SPRINTER 16 PASSAGEIROS, Ano/modelo 2021/2022, Notas fiscais nº 744; 745; 769; 771; 772; 807; 810; 811; 808; 809 – CHASSI 8AC907643NE201994; 8AC907643NE201609; 8AC907643NE21008; 8AC907643NE209425; 8AC907643NE210009; 8AC907643NE203759; 8AC907643NE210491; 8AC907643NE210777; 8AC907643NE210779; 8AC907643NE210781, sendo que durante a execução contratual não houve fatos que desabonassem sua conduta técnica e comercial dentro dos padrões de qualidade e desempenho e que cumpriu fielmente com sua obrigação, não havendo reclamação ou objeção quanto a qualidade do veículo fornecido a esta Municipalidade.

Campo Belo, 02 de Fevereiro de 2022.

Giuliano Cardoso Furtado Rollin Pinho
Chefe do Transporte Escolar

Confira os dados do ato em: <https://selodigital.tjpb.jus.br> ou Consulte o Documento em: <https://azevedobastos.not.br/documento/133320206228279416663>



CARTÓRIO

Autenticação Digital Código: 133320206228279416663-4
Data: 02/06/2022 08:37:08
Valor Total do Ato: R\$ 5,02
Selo Digital Tipo Normal C: ANA59826-JVY0;



CNPJ: 06.870-0

Cartório Azevedo Bastos
Av. Presidente Epitácio Pessoa - 1145
Bairro dos Estados, João Pessoa - PB
(83) 3244-5404 - cartorio@azevedobastos.not.br
<https://azevedobastos.not.br>

Válber Azevedo de M. Cavalcanti
Titular

TJPB





PREFEITURA MUNICIPAL DE DIVISA NOVA - MG

CNPJ: 18.243.279/0001-08
Telefone/Fax: (35) 3286-1200
Endereço: PRAÇA PRESIDENTE VARGAS 01 - CENTRO



ATESTADO DE QUALIFICAÇÃO TÉCNICA

O MUNICÍPIO DE DIVISA NOVA - MG, inscrito no CNPJ sob n° 18.243.279/0001-08, declara para os devidos fins que a empresa **B&F VEÍCULOS ESPECIAIS LTDA**, pessoa jurídica de direito privado, inscrita no CNPJ/MF n.º 22.310.550/0001-40, Inscrição Estadual n° 797.430.623.111, com sede Rua Antônio Moisés Saad n° 470 – Cep: 14095 - 230 na cidade de Ribeirão Preto, Estado de SP, é nosso fornecedor de veículos, sendo vencedor do processo licitatório **Pregão Presencial n° 057/2021** e nos forneceu **01 Veículo Marca Renault/Modelo Master L2H2 0KM AMBULÂNCIA Ano/modelo 2021/2022, Nota fiscal n° 734 – CHASSI: 93YMAFEXCNJ118736**, sendo que durante a execução contratual não houve fatos que desabonassem sua conduta técnica e comercial dentro dos padrões de qualidade e desempenho e que cumpriu fielmente com sua obrigação, não havendo reclamação ou objeção quanto a qualidade do veículo fornecido a esta Municipalidade.

Divisa Nova, 11 de Janeiro de 2022.

Altemar Braz da Silva Junior
CPF 134.896.786-70
Chefe do Dept. de Compras
Chefe do Dep. de Compras Municipal

Confira os dados do ato em: <https://selodigital.tjpb.jus.br> ou Consulte o Documento em: <https://azevedobastos.not.br/documento/133320206228279416663>



CARTÓRIO
Autenticação Digital Código: 133320206228279416663-5
Data: 02/06/2022 08:37:08
Valor Total do Ato: R\$ 5,02
Selo Digital Tipo Normal C: ANA59827-E0AL;



Cartório Azevêdo Bastos
Av. Presidente Epitácio Pessoa - 1145
Bairro dos Estados, João Pessoa - PB
(83) 3244-5404 - cartorio@azevedobastos.not.br
<https://azevedobastos.not.br>

Válber Azevêdo de M. Cavalcanti
Titular



O presente documento digital foi conferido com o original e assinado digitalmente por ADAUTO JOSÉ FERNANDES RIBEIRO, em quinta-feira, 2 de junho de 2022 08:47:08 GMT-03:00, CNS: 06.870-0 - Cartório Azevêdo Bastos - 1º Ofício de Registro Civil das Pessoas Naturais e Tutel/PB, nos termos da medida provisória N. 2.200-2 de 24 de agosto de 2001. Sua autenticidade deverá ser confirmada no endereço eletrônico www.cenad.org.br/autenticidade. O presente documento digital pode ser convertido em papel por meio de autenticação no Tabelaionato de Notas. Provimento n° 100/2020 CNJ - artigo 22.

REPÚBLICA FEDERATIVA DO BRASIL
ESTADO DA PARAÍBA
CARTÓRIO AZEVEDO BASTOS
FUNDADO EM 1888

PRIMEIRO REGISTRO CIVIL DE NASCIMENTO E ÓBITOS E PRIVATIVO DE CASAMENTOS, INTERDIÇÕES E TUTELAS DA COMARCA DE JOÃO PESSOA

Av. Epitácio Pessoa, 1145 Bairro dos Estados 58030-00, João Pessoa PB
Tel.: (83) 3244-5404 / Fax: (83) 3244-5484
<http://www.azevedobastos.not.br>
E-mail: cartorio@azevedobastos.not.br



DECLARAÇÃO DE SERVIÇO DE AUTENTICAÇÃO DIGITAL

O Bel. Válber Azevêdo de Miranda Cavalcanti, Oficial do Primeiro Registro Civil de Nascimentos e Óbitos e Privativo de Casamentos, Interdições e Tutelas com atribuição de autenticar e reconhecer firmas da Comarca de João Pessoa Capital do Estado da Paraíba, em virtude de Lei, etc...

DECLARO ainda que, para garantir transparência e segurança jurídica de todos os atos oriundos da atividade Notarial e Registral no Estado da Paraíba, foi instituído pela Lei Nº 10.132, de 06 de novembro de 2013, a aplicação obrigatória de um Selo Digital de Fiscalização Extrajudicial em todos os atos de notas e registro. composto de um código único (por exemplo: Selo Digital: ABC12345-X1X2) e dessa forma, cada autenticação processada pela nossa Serventia pode ser verificada e confirmada tantas vezes quanto for necessário através do site do Tribunal de Justiça do Estado da Paraíba, endereço <https://corregedoria.tjpb.jus.br/selo-digital/>.

A autenticação digital do documento faz prova de que, na data e hora em que ela foi realizada, a empresa B&F VEICULOS ESPECIAIS EIRELI tinha posse de um documento com as mesmas características que foram reproduzidas na cópia autenticada, sendo da empresa B&F VEICULOS ESPECIAIS EIRELI a responsabilidade, única e exclusiva, pela idoneidade do documento apresentado a este Cartório.

Nesse sentido, declaro que a B&F VEICULOS ESPECIAIS EIRELI assumiu, nos termos do artigo 8º, §1º, do Decreto nº 10.278/2020, que regulamentou o artigo 3º, inciso X, da Lei Federal nº 13.874/2019 e o artigo 2º-A da Lei Federal 12.682/2012, a responsabilidade pelo processo de digitalização dos documentos físicos, garantindo perante este Cartório e terceiros, a sua autoria e integridade.

De acordo com o disposto no artigo 2º-A, §7º, da Lei Federal nº 12.682/2012, o documento em anexo, identificado individualmente em cada Código de Autenticação Digital¹ ou na referida sequência, poderá ser reproduzido em papel ou em qualquer outro meio físico.

Esta DECLARAÇÃO foi emitida em **02/06/2022 09:24:52 (hora local)** através do sistema de autenticação digital do Cartório Azevedo Bastos, de acordo com o Art. 1º, 10º e seus §§ 1º e 2º da MP 2200/2001, como também, o documento eletrônico autenticado contendo o Certificado Digital do titular do Cartório Azevedo Bastos, poderá ser solicitado diretamente a empresa B&F VEICULOS ESPECIAIS EIRELI ou ao Cartório pelo endereço de e-mail autenticacao@azevedobastos.not.br Para informações mais detalhadas deste ato, acesse o site <https://autdigital.azevedobastos.not.br> e informe o Código de Autenticação Digital

Esta Declaração é válida por **tempo indeterminado** e está disponível para consulta em nosso site.

¹Código de Autenticação Digital: 133320206228279416663-1 a 133320206228279416663-5

²Legislações Vigentes: Lei Federal nº 8.935/94, Lei Federal nº 10.406/2002, Medida Provisória nº 2200/2001, Lei Federal nº 13.105/2015, Lei Estadual nº 8.721/2008, Lei Estadual nº 10.132/2013, Provimento CGJ Nº 003/2014 e Provimento CNJ Nº 100/2020.

O referido é verdade, dou fé.

CHAVE DIGITAL

05b1d734fd94f057f2d69fe6bc05b8ff94c9a59e4c28b95ce24c79f247deac38a1c57ca437181edd3f2d26c463969e32dc1f4be93de08325281195abb9eac8110eaeab55d8f5ed7aa18842dc0ceacd





Voltar

Imprimir



CAIXA ECONÔMICA FEDERAL

**Certificado de Regularidade
do FGTS - CRF****Inscrição:** 22.310.550/0001-40**Razão Social:** B & F VEICULOS ESPECIAIS LTDA**Endereço:** AV PRESIDENTE CASTELO BRANCO 237 SALA 01 / JARDIM CASTELO BRANCO
/ RIBEIRAO PRETO / SP / 14090-495

A Caixa Econômica Federal, no uso da atribuição que lhe confere o Art. 7, da Lei 8.036, de 11 de maio de 1990, certifica que, nesta data, a empresa acima identificada encontra-se em situação regular perante o Fundo de Garantia do Tempo de Serviço - FGTS.

O presente Certificado não servirá de prova contra cobrança de quaisquer débitos referentes a contribuições e/ou encargos devidos, decorrentes das obrigações com o FGTS.

Validade: 17/10/2022 a 15/11/2022**Certificação Número:** 2022101701344247167800

Informação obtida em 26/10/2022 08:44:04

A utilização deste Certificado para os fins previstos em Lei esta condicionada a verificação de autenticidade no site da Caixa:
www.caixa.gov.br

ANEXO V
DECLARAÇÃO



PREGÃO ELETRÔNICO Nº 78/2022

Ao Município de Rio Bonito do Iguaçu – PR.

Prezado(a) Pregoeiro(a),

A empresa **B&F VEÍCULOS ESPECIAIS**, CNPJ nº **22.310.550/0001-40**, sediada na RUA ANTONIO MOISES SAADI, nº 470, BAIRRO: PARQUE INDUSTRIAL LAGOINHA, CEP. 14.095-230, na cidade de Ribeirão Preto, Estado de São Paulo, Inscrição estadual: 797.430.623.111 e Inscrição Municipal: 20029916, telefone para contato: (16) 3446-7010 e email: adm@bfveiculos.com.br, **DECLARA**, sob as penas da Lei, que na qualidade de proponente do procedimento licitatório, sob a modalidade Pregão Eletrônico nº 78/2022-PMRBI, que não fomos declarados inidôneos para licitar ou contratar com o Poder Público, em qualquer de suas esferas.

Por ser expressão de verdade, firmamos a presente.

Ribeirão Preto, 31 de outubro de 2022.

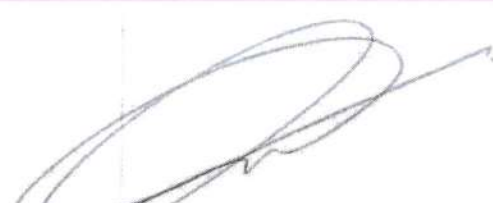

B&F VEÍCULOS ESPECIAIS LTDA
ANDRÉ RENATO BETINI
PROPRIETÁRIO
RG: 19.542.688-X
CPF: 164.052.688-96

22.310.550/0001-40
B&F VEÍCULOS ESPECIAIS LTDA
Rua Antônio Moises Saadi, 470
Pq. Indl. Lagoinha - CEP 14095-230
RIBEIRÃO PRETO - SP



veículos especiais

ANEXO VI

DECLARAÇÃO

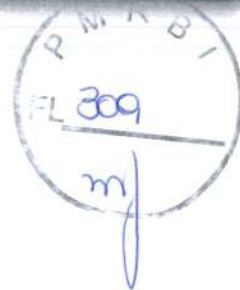

PREGÃO ELETRÔNICO Nº 78/2022

Ao Município de Rio Bonito do Iguazu – PR.

Prezado(a) Pregoeiro(a),

A empresa **B&F VEÍCULOS ESPECIAIS**, CNPJ nº **22.310.550/0001-40**, sediada na RUA ANTONIO MOISES SAADI, nº 470, BAIRRO: PARQUE INDUSTRIAL LAGOINHA, CEP. 14.095-230, na cidade de Ribeirão Preto, Estado de São Paulo, Inscrição estadual: 797.430.623.111 e Inscrição Municipal: 20029916, telefone para contato: (16) 3446-7010 e email: adm@bfveiculos.com.br, **DECLARA**, sob as penas da Lei, que até a presente data inexistem fatos impeditivos para sua habilitação no presente processo e que está ciente da obrigatoriedade de declarar ocorrências posteriores.

Ribeirão Preto, 31 de outubro de 2022.

B&F VEÍCULOS ESPECIAIS LTDA
ANDRÉ RENATO BETINI
PROPRIETÁRIO
RG: 19.542.688-X
CPF: 164.052.688-96

22.310.550/0001-40
B&F VEÍCULOS ESPECIAIS LTDA
Rua Antônio Moises Saadi, 470
Pq. Indl. Lagoinha - CEP 14095-230
RIBEIRÃO PRETO - SP

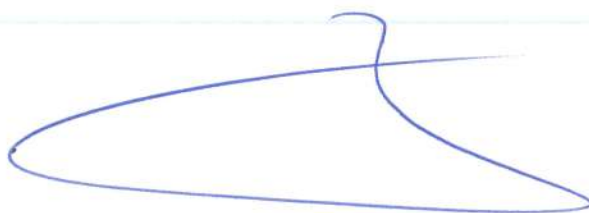

B&F Veiculos Especiais LTDA
Rua Antonio Moises Saadi nº 470
Parque Ind. Lagoinha
Cep: 14095-230
Ribeirão Preto - SP
16 3446 7010



veículos especiais

ANEXO VII

DECLARAÇÃO

PREGÃO ELETRÔNICO Nº 78/2022

Ao Município de Rio Bonito do Iguaçu – PR.

Prezado(a) Pregoeiro(a),

A empresa **B&F VEÍCULOS ESPECIAIS**, CNPJ nº 22.310.550/0001-40, sediada na RUA ANTONIO MOISES SAADI, nº 470, BAIRRO: PARQUE INDUSTRIAL LAGOINHA, CEP. 14.095-230, na cidade de Ribeirão Preto, Estado de São Paulo, Inscrição estadual: 797.430.623.111 e Inscrição Municipal: 20029916, telefone para contato: (16) 3446-7010 e email: adm@bfveiculos.com.br, **DECLARA**, que **NÃO** possuímos, em nosso Quadro de Pessoal, empregados menores de 18 (dezoito) anos em trabalho noturno, perigoso ou insalubre e em qualquer trabalho, menores de 16 (dezesesseis) anos, salvo na condição de aprendiz, a partir de 14 (quatorze) anos, em observância à Lei Federal nº 9854, de 27.10.99, que acrescentou o inciso V ao art. 27 da Lei Federal nº 8666/93.

Ribeirão Preto, 31 de outubro de 2022.

B&F VEÍCULOS ESPECIAIS LTDA
ANDRÉ RENATO BETINI
PROPRIETÁRIO
RG: 19.542.688-X
CPF: 164.052.688-96

22.310.550/0001-40
B&F VEÍCULOS ESPECIAIS LTDA
Rua Antônio Moises Saadi, 470
Pq. Indl. Lagoinha - CEP 14095-230
┌ RIBEIRÃO PRETO - SP ┐

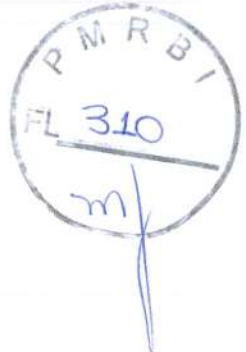

B&F Veiculos Especiais LTDA
Rua Antonio Moises Saadi nº 470
Parque Ind. Lagoinha
Cep: 14095-230
Ribeirão Preto - SP
16 3446 7010



veículos especiais

ANEXO IX

DECLARAÇÃO

PREGÃO ELETRÔNICO Nº 78/2022

Ao Município de Rio Bonito do Iguaçu – PR.

Prezado(a) Pregoeiro(a),

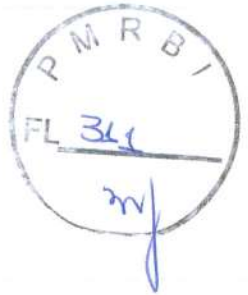

A empresa **B&F VEÍCULOS ESPECIAIS**, CNPJ nº **22.310.550/0001-40**, sediada na RUA ANTONIO MOISES SAADI, nº 470, BAIRRO: PARQUE INDUSTRIAL LAGOINHA, CEP. 14.095-230, na cidade de Ribeirão Preto, Estado de São Paulo, Inscrição estadual: 797.430.623.111 e Inscrição Municipal: 20029916, telefone para contato: (16) 3446-7010 e email: adm@bfveiculos.com.br, **DECLARA**, que tomou conhecimento do Edital e de todas as condições de participação na Licitação e se compromete a cumprir todos os termos do Edital, e a fornecer material de qualidade, sob as penas da Lei.

Ribeirão Preto, 31 de outubro de 2022.

B&F VEÍCULOS ESPECIAIS LTDA
ANDRÉ RENATO BETINI
PROPRIETÁRIO
RG: 19.542.688-X
CPF: 164.052.688-96

22.310.550/0001-40
B&F VEÍCULOS ESPECIAIS LTDA
Rua Antônio Moises Saadi, 470
Pq. Indl. Lagoinha - CEP 14095-230
▬ RIBEIRÃO PRETO - SP ▬

B&F Veiculos Especiais LTDA
Rua Antonio Moises Saadi nº 470
Parque Ind. Lagoinha
Cep: 14095-230
Ribeirão Preto - SP
16 3446 7010



veículos especiais

ANEXO X

DECLARAÇÃO

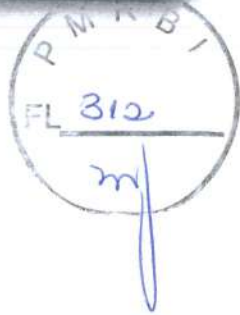

PREGÃO ELETRÔNICO Nº 78/2022

Ao Município de Rio Bonito do Iguaçu – PR.

Prezado(a) Pregoeiro(a),

A empresa **B&F VEÍCULOS ESPECIAIS**, CNPJ nº **22.310.550/0001-40**, sediada na RUA ANTONIO MOISES SAADI, nº 470, BAIRRO: PARQUE INDUSTRIAL LAGOINHA, CEP. 14.095-230, na cidade de Ribeirão Preto, Estado de São Paulo, Inscrição estadual: 797.430.623.111 e Inscrição Municipal: 20029916, telefone para contato: (16) 3446-7010 e email: adm@bfveiculos.com.br, **DECLARA**, sob as penas da lei, que na qualidade de proponente de procedimento licitatório sob a modalidade Pregão Eletrônico nº 78/2022-PMRBI, não integra nosso corpo social, nem nosso quadro funcional empregado público ou membro comissionado de órgão direto ou indireto da Administração Municipal.

Ribeirão Preto, 31 de outubro de 2022.

B&F VEÍCULOS ESPECIAIS LTDA
ANDRÉ RENATO BETINI
PROPRIETÁRIO
RG: 19.542.688-X
CPF: 164.052.688-96

22.310.550/0001-40
B&F VEÍCULOS ESPECIAIS LTDA
Rua Antônio Moises Saadi, 470
Pq. Indl. Lagoinha - CEP 14095-230
▬ RIBEIRÃO PRETO - SP ▬

B&F Veiculos Especiais LTDA
Rua Antonio Moises Saadi nº 470
Parque Ind. Lagoinha
Cep: 14095-230
Ribeirão Preto - SP
16 3446 7010



Ford

TRANSIT FURGÃO



REVISÃO PREÇO FIXO FORD. SEU CARRO NOVO POR MAIS TEMPO.

FORDPASS É o aplicativo e tem acesso a informações e serviços para o seu veículo. Você poderá receber notificações dos períodos de revisão, fazer o agendamento 100% online e receber todos os detalhes dos serviços durante o processo de atendimento. Além disso, você tem um ano grátis de acesso remoto através do FordPass para travar e destravar o veículo e receber informações como localização do veículo, alertas de funcionamento e aviso de acionamento do alarme (Guard MyKey). Para mais informações sobre o FordPass, visite www.fordpass.com.br

GARANTIA 1 ano de garantia ou 100 mil KM, sendo o que ocorrer primeiro.

FORD PROTECT Manutenção on-line adquirida que assegura tranquilidade, transparência e preços atrativos com a garantia de qualidade da Ford. Essa comodidade pode ser adquirida na compra do seu veículo 0KM inclusive podendo ser o crédito no financiamento do veículo. Financiamento sujeito a aprovação de crédito.

SERVIÇOS TOTAL FORD Você pode confiar! Atendimento exclusivo e personalizado, basta agendar o horário de visita, que um Consultor Técnico o receberá com todos os cuidados necessários realizando uma inspeção no seu veículo e apresentará um orçamento de forma simples e objetiva. Agendado com você o horário de entrega de seu veículo com total transparência no atendimento. Tudo isso para garantir a qualidade no atendimento, agilidade e conveniência para você que é cliente Ford.

PEÇAS GENUÍNAS FORD São três centros de distribuição que oferecem muito mais agilidade e disponibilidade de peças genuínas, com preço justo e garantia de 1 ano, quando instaladas nas Concessionárias Ford. Essas peças de reposição seguem os mais rigorosos critérios de atualização para atender e otimizando a qualidade de seu Ford.

REVISÃO PREÇO FIXO FORD Na Ford seu carro fica novo por mais tempo. Com a Revisão Preço Fixo Ford você fica tranquilo e sabe antes quanto vai pagar, tudo com mão-de-obra especializada inclusa, verificação de mais de 60 itens, trocas de componentes conforme o Manual do Proprietário e peças genuínas Ford com 1 ano de garantia se instaladas nas Concessionárias Ford.

EXPRESS SERVICE Serviços realizados em até 2 horas. O Express Service foi desenvolvido para pessoas como você, que não têm tempo a perder. Agende seu serviço e acompanhe ou aguardar na Concessionária a realização do reparo de seu veículo. A agilidade, a transparência e o preço justo do serviço sempre quis, agora estão disponíveis para sua comodidade.

AGENDE SEU SERVIÇO A Ford é a pioneira no processo de agendamento 100% on-line, sem a necessidade de contato telefônico para confirmação do seu agendamento para revisões ou manutenções em seu veículo. Basta acessar o aplicativo FordPass ou o site www.ford.com.br clique em "Agende seu Serviço" e confira a praticidade de fazer o agendamento on-line na Concessionária Ford de sua preferência. Transparência, agilidade e qualidade: esse é o compromisso Ford com sua tranquilidade.

CENTRAL DE ATENDIMENTO FORD O CAF fornece atendimento e informações sobre seu veículo e todos os serviços oferecidos pela Ford. Fale com o nosso atendimento on-line pelo site da Ford ou ligue para 0800 703 3673. O horário de atendimento é de Segunda a Sexta-Feira, das 07h às 21h e aos Sábados, das 08h às 14h.

ACESSÓRIOS ORIGINAIS FORD A Ford possui uma linha de acessórios originais desenvolvidos para todos os seus modelos, testados e aprovados por nossa equipe de engenharia, deixando seu veículo com muito mais personalidade e estilo, tudo com muita qualidade e garantia Ford. Acesse www.ford.com.br e monte seu modelo como preferir.

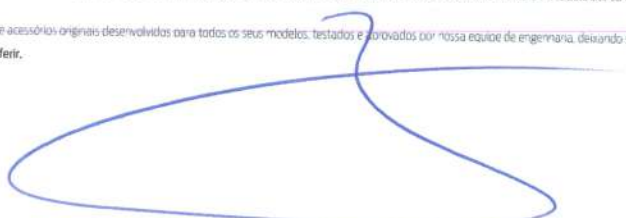

CAF Centro de Atendimento Ford
0800 - 703 - 3673
3 673

Ford | FORD ACESSÓRIOS

1 ANO
DE GARANTIA





TRANSIT FURGÃO

• EQUIPAMENTOS DE SÉRIE

Tecnologia e Conectividade

- Câmara de ré
- Computador de bordo em tela TFT 2,3"
- Conectividade via aplicativo FordPass™
 - Alertas de funcionamento do veículo
 - Status remoto do veículo (odômetro, combustível)
 - Travamento e destravamento remoto do veículo
 - Localização do veículo
- MyKey - Chave programável
- Sensor de estacionamento traseiro
- Start & Stop
- Sync Move
 - Comandos de voz em português
 - Conexão Android Auto / Apple Car Play
 - Conexão Bluetooth
 - Conexão Wi-Fi
 - Rádio AM/FM
 - Tela multifuncional de LCD touchscreen com 8"

Segurança

- AdvanceTrac®
 - Assistência em frenagens de emergência
 - Assente de partidas em rampas
 - Controle adaptativo de carga
 - Controle eletrônico anti-capotamento
 - Controle eletrônico de estabilidade
 - Estabilização de vento lateral
 - Luz de emergência em frenagens bruscas
- Airbags frontais (2): motorista e passageiro
- Alerta do limite de velocidade
- Luz de condução diurna
- Trava elétrica das portas
- Travamento automático das portas

Conforto e Conveniência

- 2 Alto-falantes + 2 tweeters
- Apóio de braço para motorista
- Apóio de cabeça dianteiro com regulagem
- Banco do motorista com ajuste de altura
- Chave canivete
- Comandos de áudio no volante
- Direção elétrica
- Entradas USB
- Gancho para reboque dianteiro
- Ganchos para amarração de cargas
- Limitador de velocidade
- Retrovisores externos com ajuste elétrico, aquecimento e indicador de direção
- Porta copos e garrafas
- Vidros Elétricos Dianteiros com sistema de abertura / fechamento com um toque para cima / baixo
- Volante com ajuste de altura e profundidade



Controle total da sua Transit e do seu negócio na palma da sua mão, com FordPass™ você localiza o seu veículo em tempo real, tem informações sobre a saúde do carro e ainda realiza controles remotos, como travar e destravar o carro.



Pacote AdvanceTrac® que entrega mais segurança para o condutor.



Mais conforto e dirigibilidade em conjunto com o Sync Move e a direção elétrica.

Versão	Furgão Médio 10,7m³	Furgão Longo 12,4m³
Carroceria	L2H3	L3H3
Performance	Motor Diesel 2.0 EcoBlue 170 cv @ 3500 rpm Torque [Nm @ rpm] 39,7 kgf.m @ 1.750-2.500 rpm Alternador (V / A) 14V 230A Bateria (quantidade / V / CCA / Ah) 2 baterias / 12V / 760A / 80 Ah Diâmetro embreagem (mm) 273 Transmissão Manual de 6 velocidades: 1ª - 5,70 / 2ª - 2,97 / 3ª - 1,80 / 4ª - 1,28 / 5ª - 1,00 / 6ª - 0,78 / Rê - 5,17 Tração Traseira: Relação (i) - 3,73	
Chassis	Elétrica	Elétrica
Direção	Independente, com molas helicoidais e barra estabilizadora	
Suspensão dianteira	Feixe de molas e amortecedores pressurizados	
Suspensão traseira	Freios ABS a disco nas 4 rodas - dianteiros ventilados e traseiro sólidos	
Freios	Aço 16x6,5	
Rodas	235/65 R16C 121/119 R	235/65 R16C 121/119 R
Pneus	simples	
Rodado	simples	
Dimensões (mm)		
Comprimento total (A)	5531	5981
Largura total (com/sem espelhos) (B)	2474 / 2059	2474 / 2059
Altura máxima (C)	2771	2769
Distância entre-eixos (D)	3300	3750
Balanço dianteiro (E)	1208	1208
Balanço traseiro (F)	1023	1023
Vão da porta lateral - largura (G)	1300	1300
Vão da porta lateral - altura (H)	1600	1600
Vão da porta traseira - largura (I)	1565	1565
Vão da porta traseira - altura (J)	1987	1987
Zona de carga - comprimento (K)	3044	3494
Zona de carga - largura (L)	1784	1784
Zona de carga - largura entre caixas de roda (M)	1392	1392
Zona de carga - altura (N)	2125	2125
Altura de carga (carregado/descarregado) (O)	609 / 692	615 / 703
Volume máximo (m³)	10,7	12,4
Volume VDA (m³)	9,9	11,5
Capacidades (kg)		
PVOM - eixo dianteiro	1289	1421
PVOM - eixo traseiro	989	998
PVOM	2278	2319
PBT eixo dianteiro	1620	1676
PBT eixo traseiro	1880	1824
PBT homologado	3500	3500
PBTC	6300	6300
Capacidade máxima de estocagem com feio	3000	3000



L2H3
Furgão com capacidade volumétrica de carga de 10,7m³ e categoria "B" de habilitação.

L3H3
Furgão com capacidade volumétrica de carga de 12,4m³ e categoria "B" de habilitação.

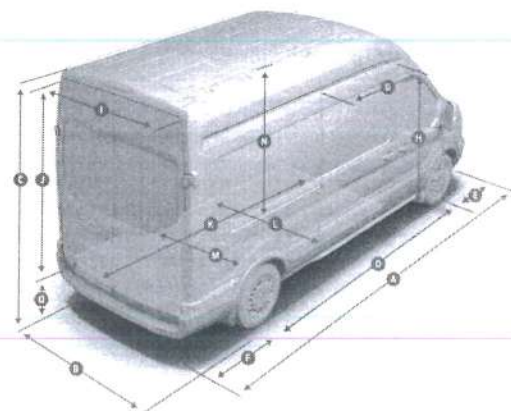



veículos especiais

PROPOSTA DE PREÇOS

Pregão Eletrônico nº 78/2022

Ao Município de Rio Bonito do Iguaçu - PR.

Prezados Senhores,



IDENTIFICAÇÃO DO PROPONENTE	
RAZÃO SOCIAL: B & F VEICULOS ESPECIAIS LTDA	
RUA ANTÔNIO MOISÉS SAADI, nº 470, BAIRRO: PARQUE INDUSTRIAL LAGOINHA, CEP. 14.095-230	
MUNICÍPIO: RIBEIRÃO PRETO UF: SP	E-mail: adm@bfveiculos.com.br
CEP: 14.090-495	FONE: (16) 4141-2783
BANCO BRASIL: AG 2890-8 C/C:26974-3	
INSCRIÇÃO ESTADUAL: 797.430.623.111	CNPJ: 22.310.550/0001-40
Responsável pela empresa e assinatura do contrato: André Renato Betini	
Endereço: Avenida: Celso Charuri, nº 8001, quadra 10 lote 11, bairro: Manoel Penna, Condomínio Bella Città, nesta cidade de Ribeirão Preto, São Paulo, Cep.: 14.098-510.	
CPF/MF: 164.052.688-96 RG nº 19.542.688-X-SSP/SP-Data de nascimento: 29/03/1970-	
Cargo/Função: Proprietário Profissão: Empresário- Estado Civil: Solteiro - Naturalidade: Ribeirão Preto – SP - Nacionalidade: Brasileiro- E-mail: andre.betini@bfveiculos.com.br	

ITEM	QTD	ESPECIFICAÇÃO	MARCA	V.UNIT.	V. TOTAL.
01	01	AQUISIÇÃO DE 01 (UM) VEICULO AMBULÂNCIA SUPORTE BÁSICO Nas seguintes especificações: Ambulância furgão mínimo 10.5m³ interno, veículo 0 km, potência mínima 180 cv, Direção elétrica, Pneus mínimo R16, Tanque de combustível mínimo de 70L, Medidas externas: altura superior a 2.550, comprimento superior a 5.900, tração traseira, Itens originais de fábrica: ar condicionado dianteiro e traseiro, vidros dianteiros elétricos, alarme, espelhos retrovisores elétricos. Prazo de garantia do veículo conforme manual de revisões. DESCRITIVO	FORD TRANSIT	R\$320.000,00 (Trezentos e vinte mil reais).	R\$320.000,00 (Trezentos e vinte mil reais).

B&F VEÍCULOS ESPECIAIS LTDA – CNPJ 22.310.550/0001-40
 RUA ANTÔNIO MOISÉS SAADI, 470, PARQUE INDUSTRIAL LAGOINHA
 CEP: 14095-230 – RIBEIRÃO PRETO – SP
 TEL:(16)3446-7010



veículos especiais

	<p>DA TRANSFORMAÇÃO com isolamento termo/acústico conforme ABNT NBR 14.561/2000; Revestimento interno nas laterais, teto e piso em (PRFV) fibra de vidro sem emendas para assepsia completa, totalmente lavável, higienizável, conforme ABNT NBR 14.561/2000; Piso antiderrapante em fibra de vidro totalmente lavável, higienizável, conforme ABNT NBR 14.561/2000; Armário superior com portas deslizantes em acrílico confeccionado em fibra de vidro de cor clara com aproximadamente 3.000 mm de comprimento total e 320 mm de altura interna, sem emendas totalmente lavável, higienizável, conforme ABNT NBR 14.561/2000; Armário inferior com bancada para medicamentos, local para guarda e fixação de prancha, portas deslizantes em acrílico, e local para armazenamento de bateria. Confeccionada em fibra de vidro de cor clara, com aproximadamente 2.550 mm de comprimento e 800 mm de altura, sendo que a bancada terá aproximadamente 1.550 mm de comprimento e 340 mm de profundidade, sem emendas, totalmente lavável, higienizável, conforme ABNT NBR 14.561/2000; Armário para acondicionamento de cilindros de oxigênio 16 litros, confeccionado em fibra de vidro de cor clara, com aproximadamente 920 mm de altura interna e 690 mm de largura interna, sem emendas totalmente lavável, higienizável, conforme ABNT NBR 14.561/2000; Banco do assistente revestido em courvin de alta</p>			
--	--	--	--	--

P M B I
FL 316
m/

B&F VEÍCULOS ESPECIAIS LTDA - CNPJ 22.310.550/0001-40
RUA ANTÔNIO MOISÉS SAADI, 470, PARQUE INDUSTRIAL LAGOINHA
CEP: 14095-230 - RIBEIRÃO PRETO - SP
TEL: (16)3446-7010



veículos especiais

	<p>resistência com poltrona anatômica giratória, com cintos de segurança não retráteis e encosto de cabeça; 01 Um banco baú em fibra de vidro, com aproximadamente 1.750 mm de comprimento e 420 mm de altura, totalmente lavável, higienizável na lateral para 02 pessoas com cintos de segurança individuais, estofamentos em courvin de alta resistência, com encostos de cabeça, assentos e encostos das costas individuais, local para lixeira descartável; Maca retrátil com comprimento mínimo de 1.970 mm, cabeceira voltada para frente do veículo, com pés dobráveis, sistema escamoteável, provida de rodízios confeccionados em materiais resistentes a oxidação, pneus de borracha maciça, sistema de freios com trava de segurança para evitar o fechamento involuntário das pernas da maca quando na posição estendida, projetada de forma a permitir a rápida retirada e inserção da vítima no compartimento da viatura, com a utilização de um sistema de retração dos pés acionado pelo próprio impulso da maca para dentro e para fora do compartimento, podendo ser manuseada por apenas uma pessoa, 03 cintos de segurança fixos à mesma, equipada com travas rápidas, que permitam perfeita segurança e desengate rápido, sem riscos para a vítima, provida de sistema de elevação do tronco do paciente em pelo menos 45 graus e com a capacidade mínima de 100 kg, sem corte na lataria para deslocamento da maca dentro da</p>			<p>R M B I FL 37 m</p>
--	---	--	--	--------------------------------

B&F VEÍCULOS ESPECIAIS LTDA - CNPJ 22.310.550/0001-40
RUA ANTÔNIO MOISÉS SAADI, 470, PARQUE INDUSTRIAL LAGOINHA
CEP: 14095-230 - RIBEIRÃO PRETO - SP
TEL: (16) 3446-7010



veículos especiais

	<p>cabine e sem deslocamento do banco carona na cabine para frente a fim de não comprometer a segurança do passageiro e caso de acionamento do AIRBAG. Deverão ser apresentados: Autorização de funcionamento de empresa fabricante da maca e registro ou cadastramento na Anvisa, com garantia mínima de 24 meses. Ensaio da maca atendendo à norma ABNT NBR 14561/2000 e AMD Standard 004 feito por laboratório devidamente credenciado; Iluminação interna com 02 luminárias alógenas no teto; 03 luminárias no teto em Leds; 01 farol de embarque instalado sobre a porta traseira; 03 tomadas internas 2P+T 110vca ou 220 vca; 02 tomada Interna 12 Vcc; Caixa de disjuntores instalado no armário em local de fácil acesso; Bateria auxiliar de 60 Ah; Painel de controle central com chave disjuntor térmica; Chave geral. Som/radio.</p> <p>SOLAMENTO TÉRMICO a. Isolamento térmico e acústico em placas de isopor nas laterais e teto do veículo; b. Revestimento do teto e das laterais em ABS conforme CONTRAN 498/2014 permitindo fácil e rápida higienização; c. Piso nivelado em compensado naval de 10mm de espessura e revestido em manta vinílica sem emendas com vedação e calafetagem conforme CONTRAN 498/2014; d. Divisória entre a cabine do motorista e salão de atendimento nas opções: i. Original, com janela de correr; ii. Original com abertura de passagem; iii. Com</p>			
--	--	--	--	--



B&F VEÍCULOS ESPECIAIS LTDA – CNPJ 22.310.550/0001-40
RUA ANTÔNIO MOISÉS SAADI, 470, PARQUE INDUSTRIAL LAGOINHA
CEP: 14095-230 – RIBEIRÃO PRETO – SP
TEL:(16)3446-7010



veículos especiais

	<p>revestimento em ABS e janela de correr; iv. Com revestimento em ABS e abertura de passagem; JANELAS a. Janela lateral instalada na porta lateral corrediça, com vidro opaco e deslizante no padrão ambulância; b. Vidros padrão ambulância nas portas traseiras; BANCOS E MACA a. Banco baú confeccionado em compensado naval revestido em fórmica, com cinto de segurança para 3 acompanhantes homologado conforme CONTRAN 416/2012, NBR e NBR 6091 com acento, encosto e apoio de cabeça estofados na cor cinza; b. Banco giratório para médico, em estrutura de aço, com cinto de segurança retrátil instalado na cabeceira da maca, com assento, encosto e apoia cabeça em espuma injetada, revestidos em courvin na cor cinza; c. Maca retrátil em alumínio, com regulagem de altura de cabeça, colchonete em espuma revestido de material impermeável com costura eletrônica e conforme CONTRAN 498/2014; d. Acabamentos em aço inox na entrada e locais de descanso das rodas da maca e quinas dos armários e banco baú; MÓVEIS a. Armário padrão UTI confeccionado em compensado naval com revestimento em fórmica na cor cinza platina e branco polar, instalado em toda lateral esquerda, com cantos arredondados, composto de balcão para equipamentos médicos com frontal, armário superior e inferior com portas deslizantes em acrílico, sistemas de travamento e puxadores, armário</p>			
--	---	--	--	--

P M A B I
FL 319
m/



veículos especiais

	<p>para acondicionamento de cilindro de oxigênio, local para armazenamento de pranchas de coluna, vão para bateria, prateleiras abertas e central elétrica; ELÉTRICA a. Central elétrica composta de disjuntores termomagnéticos; b. 01 (uma) bateria auxiliar de 12V, 105 Ah; c. No Break com função de Inversor de voltagem 110/220V de 800 watts; d. Painel elétrico interno, na parede lateral sobre a bancada, com 04 (quatro) tomadas tripolares (2P+T) de 110V e 02 (duas) tomadas 12V, além de interruptores para luminárias e ventiladores; e. Tomada externa tripolar para captação de energia instalada na lateral esquerda, junto à porta do motorista com cabo de extensão de 20 metros. f. Iluminação interna com 06 (seis) luminárias em LED redondas, de dupla intensidade, embutidas no teto; g. 02(duas) luzes de foco direcional (dicróica); h. Farol de embarque instalado sobre as portas traseiras; i. 01 (um) Ventilador no compartimento de atendimento; j. 01 (um) Exaustor no compartimento de atendimento; k. Sinalizador visual e acústico em barra linear de policarbonato translúcido com tratamento UV em LED de alta potência vermelho e sirene eletrônica, aprovado nas normas SAE J575 e SAE J595; l. Sinalização externa de advertência composta por 06 (seis) lanternas quadradas pulsantes em LED nas laterais, sendo duas na cor vermelhas de cada lado e uma na cor branca de cada lado, além de duas</p>			<p>P M R B Y FL 320 m/</p>
--	--	--	--	------------------------------------



veículos especiais

	<p>lanternas retangulares pulsantes vermelhas na traseira do veículo;</p> <p>EQUIPAMENTOS a. 01 (um) suporte para soro e plasma móvel instalado no balaústre, tipo deslizante, para ajuste de uso no sentido longitudinal do paciente b. 02 (dois) suportes para cilindro (oxigênio e ar comprimido) de 16 litros cada, montados dentro do armário fixados na estrutura original do veículo por reforço próprio confeccionado em aço, com cinta e catraca de fixação; c. Lixeira plástica embutida na lateral do banco baú; d. Prancha longa e curta em compensado com tirantes; e. Suporte para a bomba de infusão; f. Tiras em nylon para fixação dos equipamentos médicos; SISTEMA DE OXIGÊNIO a. Sistema fixo de oxigênio contendo: i. 01 (um) cilindros de oxigênio de 16 litros com válvula e manômetro; i. 01 (uma) régua tripla completa com saídas para oxigênio composto de fluxômetro, umidificador, máscara com chicote, sendo o fluxômetro para aspirador com frasco e ponto respirador; BALAUSTRE a. Balaústre em tubo encapsulado, instalado no teto; GRAFISMO a. Palavra AMBULÂNCIA na dianteira em forma invertida e na traseira AMBULÂNCIA normal; b. 02 (duas) cruces vermelhas nas laterais; AR CONDICIONADO a. Ar condicionado para salão de atendimento. Com plotagem de acordo com as normas vigente do estado do Paraná.</p>			<p>R. M. S. B. I.</p> <p>FL 304</p> <p>M</p> 
--	--	--	--	---



veículos especiais

Validade da proposta: 60 (sessenta) dias.

Prazo de Entrega: Até 90 (noventa) dias.

Prazo De Pagamento: Até 30 (trinta) dias.

Prazo de garantia: 12 (doze) meses, conforme o manual do fabricante.

Declaramos que cumprimos plenamente todos os requisitos do edital.



8

Ribeirão Preto, 31 de outubro de 2022.

B&F VEÍCULOS ESPECIAIS LTDA
ANDRÉ RENATO BETINI
PROPRIETÁRIO
RG: 19.542.688-X
CPF: 164.052.688-96

22.310.550/0001-40
B&F VEÍCULOS ESPECIAIS LTDA
Rua Antônio Moises Saadi, 470
Pq. Indl. Lagoinha - CEP 14095-230
RIBEIRÃO PRETO - SP

B&F VEÍCULOS ESPECIAIS LTDA - CNPJ 22.310.550/0001-40
RUA ANTÔNIO MOISÉS SAADI, 470, PARQUE INDUSTRIAL LAGOINHA
CEP: 14095-230 - RIBEIRÃO PRETO - SP
TEL: (16) 3446-7010

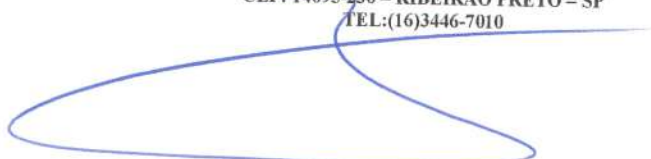



**SOCIEDADE EMPRESARIA LIMITADA
FANCAR DETROIT LTDA
CNPJ 05.677.629/0001-94
NIRE 41205020881
ALTERAÇÃO CONTRATUAL Nº 14**

1

- **NELVIO PERIN**, brasileiro, casado sob o regime de comunhão universal de bens, natural de Marcelino Ramos, Rio Grande do Sul, nascido em 25/11/1950, empresário, residente e domiciliado em Ponta Grossa, Paraná, na Rua Prudente de Moraes nº 435, apto. 21, Estrela, CEP 84.040-150, portador da Cédula de Identidade civil RG nº 793.428-9 SSP/PR e do CPF nº 015.867.269-00;
- **FABIO EDUARDO PERIN**, brasileiro, casado com separação de bens, natural de Cascavel, Paraná, nascido em 16/06/1976, administrador de empresas, residente e domiciliado na Rua Curitiba nº 974 – apartamento 601, centro, Cascavel – PR, CEP 85.805-012, portador da Cédula de Identidade civil RG nº 6.215.727-5 SSP/PR e do CPF nº 017.566.589-35;
- **ANGELICA PERIN NIKOSKY**, brasileira, casada com separação de bens, natural de Cascavel, Paraná, nascida em 04/04/1983, empresária, residente e domiciliada na Rua Paula Xavier nº 615 – apartamento 1201, Estrela, Ponta Grossa – PR, CEP 84.040-010, portadora da Cédula de Identidade civil RG nº 6.215.735-6 SSP/PR e do CPF nº 040.786.069-03;
- **CAROLINE PRESTES PERIN**, brasileira, solteira, maior, natural de Cascavel, Paraná, nascida em 07/10/1979, médica, residente e domiciliada na Rua Pedro Salido Nogueira nº 63, Condomínio Solar das Esmeraldas - Casa 7, Jardim Tropical na cidade de Marília, São Paulo, CEP 17.516-545, portadora da Cédula de Identidade civil RG nº 6.215.731-3 SSP/PR, e do CPF nº 027.056.829-88.

Únicos sócios componentes da sociedade empresaria limitada denominada **FANCAR DETROIT LTDA** inscrita no CNPJ nº 05.677.629/0001-94, com sede e domicílio na Av. Paraná nº 5661 Zona III na cidade de Umuarama estado do Paraná, CEP 87.502-000, com Contrato Social arquivado na Junta Comercial do Paraná sob nº 41205020881 em despacho de 30/05/2003, resolvem alterar o contrato primitivo e demais alterações, de acordo com a Lei nº 10.406 de 10/01/2002 e subsidiariamente pela lei 6.404 de 15/12/1976, Lei 11.638 de 28/12/2007 e conforme cláusulas abaixo:

CLAUSULA PRIMEIRA – Os sócios resolvem transferir o endereço da filial registrada sob **NIRE 4190120351-7** inscrita no **CNPJ**



**SOCIEDADE EMPRESARIA LIMITADA
FANCAR DETROIT LTDA
CNPJ 05.677.629/0001-94
NIRE 41205020881
ALTERAÇÃO CONTRATUAL Nº 14**

2

05.677.629/0005-18 que passa a ser estabelecida na Av. Parigot de Souza nº 1615-A, centro, na cidade de Toledo - PR, CEP 85.905-380.

CLAUSULA SEGUNDA – Permanecem inalteradas as demais clausulas e condições que não colidirem com o presente instrumento.

E por estarem assim justos e contratados, lavram, datam e assinam o presente instrumento, obrigando-se os sócios por si, seus herdeiros ou sucessores a cumpri-lo fielmente.

Umuarama - PR, 16 de fevereiro de 2022.

NELVIO PERIN

ANGELICA PERIN NIKOSKY

FABIO EDUARDO PERIN

CAROLINE PRESTES PERIN



ASSINATURA ELETRÔNICA

Certificamos que o ato da empresa FANCAR DETROIT LTDA consta assinado digitalmente por:

IDENTIFICAÇÃO DO(S) ASSINANTE(S)	
CPF/CNPJ	Nome
01586726900	NELVIO PERIN
01756658935	FABIO EDUARDO PERIN
02705682988	CAROLINE PRESTES PERIN
04078606903	ANGELICA PERIN NIKOSKY



JUCEPAR
Junta Comercial do Paraná

CERTIFICO O REGISTRO EM 21/02/2022 14:52 SOB Nº 20221113509.
PROTOCOLO: 221113509 DE 19/02/2022.
CÓDIGO DE VERIFICAÇÃO: 12202283727. CNPJ DA SEDE: 05677629000194.
NIRE: 41205020881. COM EFEITOS DO REGISTRO EM: 16/02/2022.
FANCAR DETROIT LTDA

LEANDRO MARCOS RAYSEL BISCAIA
SECRETÁRIO-GERAL
www.empresafacil.pr.gov.br

A validade deste documento, se impresso, fica sujeito à comprovação de sua autenticidade nos respectivos portais, informando seus respectivos códigos de verificação.

**SOCIEDADE EMPRESARIA LIMITADA
FANCAR VEICULOS LTDA
CNPJ 05.677.629/0001-94
NIRE 41205020881
ALTERAÇÃO CONTRATUAL Nº 13**

- **NELVIO PERIN**, brasileiro, casado sob o regime de comunhão universal de bens, natural de Marcelino Ramos, Rio Grande do Sul, nascido em 25/11/1950, empresário, residente e domiciliado em Ponta Grossa, Paraná, na Rua Prudente de Moraes nº 435, apto. 21, Estrela, CEP 84.040-150, portador da Cédula de Identidade civil RG nº 793.428-9 SSP/PR e do CPF nº 015.867.269-00;
- **FABIO EDUARDO PERIN**, brasileiro, casado com separação de bens, natural de Cascavel, Paraná, nascido em 16/06/1976, administrador de empresas, residente e domiciliado na Rua Dr. Antonio Schwanssee nº 520, Condomínio Villa Vicenza - Casa 41, Estrela, CEP 84050-070, na cidade de Ponta Grossa, Paraná, portador da Cédula de Identidade civil RG nº 6.215.727-5 SSP/PR e do CPF nº 017.566.589-35;
- **ANGELICA PERIN NIKOSKY**, brasileira, casada com separação de bens, natural de Cascavel, Paraná, nascida em 04/04/1983, empresária, residente e domiciliada na Rua General Carneiro nº 215 apto 61, centro, na cidade de Ponta Grossa, Paraná, CEP 84.010-370, portadora da Cédula de Identidade civil RG nº 6.215.735-6 SSP/PR e do CPF nº 040.786.069-03;
- **CAROLINE PRESTES PERIN**, brasileira, solteira, maior, natural de Cascavel, Paraná, nascida em 07/10/1979, médica, residente e domiciliada na Rua Pedro Salido Nogueira nº 63, Condomínio Solar das Esmeraldas - Casa 7, Jardim Tropical na cidade de Marília, São Paulo, CEP 17.516-545, portadora da Cédula de Identidade civil RG nº 6.215.731-3 SSP/PR, e do CPF nº 027.056.829-88.

Únicos sócios componentes da sociedade empresaria limitada denominada **FANCAR VEÍCULOS LTDA** inscrita no CNPJ nº 05.677.629/0001-94, com sede e domicílio na Av. Paraná nº 5661 Zona III na cidade de Umuarama estado do Paraná, CEP 87.502-000, com Contrato Social arquivado na Junta Comercial do Paraná sob nº 41205020881 em despacho de 30/05/2003, resolvem alterar e consolidar o contrato primitivo e demais alterações, de acordo com a Lei nº 10.406 de 10/01/2002 e subsidiariamente pela lei 6.404 de 15/12/1976, Lei 11.638 de 28/12/2007 e conforme cláusulas abaixo:

Certifico que o selo de autenticidade de atos foi afixado na última folha deste documento, conforme Item 4 da instrução normativa nº 006/2003 do FUNAPEN.

CARTÓRIO AUTENTICAÇÃO	
Serviço Notarial e Registral de Carro Quebrado	Conferido com o documento representado. Dou fé.
Ressalva: Esta autenticação não dispensa consulta a internet para verificação de sua validade.	
Guarapuava, 07 JUN. 2022	
DISTRITO DE CARRO QUEBRADO FUNERAR: (42) 3623-2946	<input type="checkbox"/> RODRIGUEZ THOMAZ M. OLIVEIRA - OFICIAL DESIGNADO <input type="checkbox"/> CLEITON CESAR DE FARIA - ESC. JURAMENTADO <input checked="" type="checkbox"/> MAICON SAVIO NOGUEIRA - ESC. JURAMENTADO <input type="checkbox"/> CAROLDO DE OLIVEIRA FILHO - ESC. JURAMENTADO <input type="checkbox"/> MARIA JOSÉ DE SOUZA - ESC. JURAMENTADO

**SOCIEDADE EMPRESARIA LIMITADA
FANCAR VEICULOS LTDA
CNPJ 05.677.629/0001-94
NIRE 41205020881
ALTERAÇÃO CONTRATUAL Nº 13**

CLAUSULA PRIMEIRA – Fica alterado o nome empresarial da sociedade que passa a ser: **FANCAR DETROIT LTDA.**

CLÁUSULA SEGUNDA – Fica alterado neste ato o endereço dos sócios:

- **Fabio Eduardo Perin** para: Rua Curitiba nº 974 – apartamento 601, centro, Cascavel – PR, CEP 85.805-012.
- **Angelica Perin Nikosky** para: Rua Paula Xavier nº 615 – apartamento 1201, Estrela, Ponta Grossa – PR, CEP 84.040-010.

CLAUSULA TERCEIRA – Os sócios resolvem transferir o endereço e reiniciar as atividades da filial registrada sob **NIRE 41901168410** inscrita no CNPJ 05.677.629/0004/37 que passa a ser estabelecida na Av. João Pipino nº 280, Loteamento Tropical na cidade de Ubitatã estado do Paraná, CEP 85.440-000.

CLAUSULA QUARTA – Permanecem inalteradas as demais clausulas e condições que não colidirem com o presente instrumento.

E por estarem assim justos e contratados, lavram, datam e assinam o presente instrumento, obrigando-se os sócios por si, seus herdeiros ou sucessores a cumpri-lo fielmente.

Umuarama - PR, 04 de junho de 2021

NELVIO PERIN

ANGELICA PERIN NIKOSKY

FABIO EDUARDO PERIN

CAROLINE PRESTES PERIN

Certifico que o selo de autenticidade de atos foi afixado na última folha deste documento, conforme Item 4 da instrução normativa nº 006/2003 do FUNAPEN.

CARTÓRIO
Serviço Notarial e Registral
de Carro Quebrado

AUTENTICAÇÃO
Compare com o documento apresentado. Dou fé.

Ressalva: Esta autenticação não dispensa consulta a internet para verificação de sua validade.

Guarapuava

07 JUN 2022

DISTRI TO DE CARRO QUEBRADO
FONE/FAX: (41) 3023-2948

RODRIGO TOMAZ M. OLIVEIRA - OFICIAL DESIGNADO
CEITON CESAR DE FARIA - ESC. JURAMENTADO
SILVIO SAVIO NOGUEIRA - ESC. JURAMENTADO
CARLO DE OLIVEIRA FILHO - ESC. JURAMENTADO
MARIA JOSÉ DE SOUZA - ESC. JURAMENTADO



ASSINATURA ELETRÔNICA

Certificamos que o ato da empresa FANCAR DETROIT LTDA consta assinado digitalmente por:

IDENTIFICAÇÃO DO(S) ASSINANTE(S)	
CPF	Nome
01586726900	NELVIO PERIN
01756658935	FABIO EDUARDO PERIN
02705682988	CAROLINE PRESTES PERIN
04078606903	ANGELICA PERIN NIKOSKY



CERTIFICO O REGISTRO EM 16/06/2021 14:58 SOB Nº 20213747324.
 PROTOCOLO: 213747324 DE 16/06/2021.
 CÓDIGO DE VERIFICAÇÃO: 12104241762. CNPJ DA SEDE: 05677629000194.
 NIRE: 41205020881. COM EFEITOS DO REGISTRO EM: 16/06/2021.
 FANCAR DETROIT LTDA

LEANDRO MARCOS RAYSEL BISCAIA
 SECRETÁRIO-GERAL
www.empresafacil.pr.gov.br



**SOCIEDADE EMPRESARIA LIMITADA
FANCAR VEICULOS LTDA
CNPJ 05.677.629/0001-94
NIRE 41205020881**

ALTERAÇÃO E CONSOLIDAÇÃO DE CONTRATO Nº 11

NELVIO PERIN, brasileiro, casado sob o regime de comunhão universal de bens, natural de Marcelino Ramos, Rio Grande do Sul, nascido em 25/11/1950, empresário, residente e domiciliado em Ponta Grossa, Paraná, na Rua Prudente de Moraes nº 435, apto. 21, Estrela, CEP 84.040-150, portador da Cédula de Identidade civil RG nº 793.428-9 SSP/PR e do CPF, Nº 015.867.269-00, **FABIO EDUARDO PERIN**, brasileiro, casado com separação total de bens, natural de Cascavel, Paraná, nascido em 17/06/1976, administrador de empresas, residente e domiciliado na Rua Dr. Antonio Schwanssee nº 520, Condomínio Villa Vicenza – Casa 41, Estrela, CEP 84050-070, na cidade de Ponta Grossa, Paraná, portador da Cédula de Identidade civil RG nº 6.215.727-5 SSP/PR e do CPF Nº 017.566.589-35, **ANGELICA PERIN NIKOSKY**, brasileira, casada com separação total de bens, natural de Cascavel, Paraná, nascida em 04/04/1983, empresária, residente e domiciliada na Rua General Carneiro nº 215 apto 61, centro, na cidade de Ponta Grossa, Paraná, CEP 84.010-370, portadora da Cédula de Identidade civil RG nº 6.215.735-6 SSP/PR e do CPF, Nº 040.786.069-03, **CAROLINE PRESTES PERIN**, brasileira, solteira, maior, natural de Cascavel, Paraná, nascida em 07/10/1979, médica, residente e domiciliada na Rua Pedro Salido Nogueira nº 63, Condomínio Solar das Esmeraldas - Casa 7, Jardim Tropical na cidade de Marília, São Paulo, CEP 17.516-545, portadora da Cédula de Identidade civil RG nº 6.215.731-3 SSP/PR, e do CPF, Nº 027.056.829-88, sócios componentes da sociedade empresaria limitada denominada **FANCAR VEÍCULOS LTDA** inscrita no CNPJ nº 05.677.629/0001-94, com sede e domicilio na Av. Paraná nº 5661 Zona III na cidade de Umuarama estado do Paraná, CEP 87.502-000, com Contrato Social arquivado na Junta Comercial do Paraná sob nº 41205020881 em despacho de 30/05/2003, resolvem alterar e consolidar o contrato primitivo e demais alterações, de acordo com a Lei nº 10.406 de 10/01/2002 e subsidiariamente pela lei 6.404 de 15/12/1976, Lei 11.638 de 28/12/2007 e conforme cláusulas abaixo:



- **CLAUSULA PRIMEIRA** – Os sócios resolvem transferir o endereço e reiniciar as atividades da filial registrada sob **NIRE 41901328689** inscrita no CNPJ

Certifico que o selo de autenticidade de atos foi afixado na última folha deste documento, conforme Item 4 da instrução normativa nº 006/2003 do FUNAPEN.

CERTIFICO O REGISTRO EM 09/10/2018 10:19 SOB Nº 20185745156.
PROTOCOLO: 185745156 DE 04/10/2018. CÓDIGO DE VERIFICAÇÃO:
11804255631. NIRE: 41205020881.
FANCAR VEÍCULOS LTDA



Libertad Bogus
SECRETÁRIA-GERAL
CURITIBA, 09/10/2018
www.empresafacil.pr.gov.br

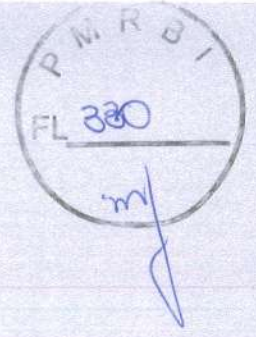

**SOCIEDADE EMPRESARIA LIMITADA
FANCAR VEICULOS LTDA
CNPJ 05.677.629/0001-94
NIRE 41205020881**

ALTERAÇÃO E CONSOLIDAÇÃO DE CONTRATO Nº 11

05.677.629/0007/80 que passa a ser estabelecida na Av. Brasil nº 1738, Bairro São Cristóvão na Cidade de Cascavel estado do Paraná, CEP 85.816-290.

CLÁUSULA SEGUNDA – Os sócios resolvem que a sociedade poderá fazer distribuição de lucros desproporcional à participação do capital social de cada sócio, desde que haja concordância expressa dos mesmos na ata de distribuição de lucros ou na reunião de aprovação de contas e resultados apresentada anualmente pelos administradores.

CLÁUSULA TERCEIRA – À vista das modificações ora ajustadas e em consonância com a legislação atual e pertinente à sociedade, os sócios RESOLVEM por este instrumento, atualizar e consolidar o Contrato Social tornando assim sem efeito a partir desta data as cláusulas e condições do contrato primitivo, assim como de todas as alterações contratuais anteriores, que adequado às disposições legais, vigentes e aplicáveis a este tipo societário, passa a ter a seguinte redação:

**CONTRATO SOCIAL CONSOLIDADO
FANCAR VEÍCULOS LTDA
CNPJ 05.677.629/0001-94
NIRE 41205020881**



NELVIO PERIN, brasileiro, casado sob o regime de comunhão universal de bens, natural de Marcelino Ramos, Rio Grande do Sul, nascido em 25/11/1950, empresário, residente e domiciliado em Ponta Grossa, Paraná, na Rua Prudente de Moraes nº 435, apto. 21, Estrela, CEP 84.040-150, portador da Cédula de Identidade civil RG nº 793.428-9 SSP/PR e do CPF, Nº 015.867.269-00, **FABIO EDUARDO PERIN**, brasileiro, casado com separação total de bens, natural de Cascavel, Paraná, nascido em 17/06/1976, administrador de empresas, residente e domiciliado na Rua Dr. Antonio Schwanssee nº 520, Condomínio Villa Vicenza – Casa 41, Estrela, CEP 84050-070, na cidade de Ponta Grossa, Paraná, portador da Cédula de Identidade civil RG nº 6.215.727-5 SSP/PR e do CPF Nº 017.566.589-35, **ANGELICA PERIN NIKOSKY**, brasileira, casada com separação total de bens, natural de Cascavel, Paraná, nascida em 04/04/1983, empresária, residente e domiciliada na Rua General Carneiro nº 215 apto 61, centro na cidade de Ponta Grossa, Paraná, CEP 84.010-370, portadora da Cédula de Identidade civil RG nº 6.215.735-6

Certifico que o selo de autenticidade de atos foi afixado na última folha deste documento, conforme Item 4 da instrução normativa nº 006/2003 do FUNAPEN.

CERTIFICO O REGISTRO EM 09/10/2018 10:19 SOB Nº 20185745156. PROTOCOLO: 185745156 DE 04/10/2018. CÓDIGO DE VERIFICAÇÃO: 11804255631. NIRE: 41205020881. FANCAR VEÍCULOS LTDA



Libertad Bogus
SECRETÁRIA-GERAL
CURITIBA, 09/10/2018
www.empresafacil.pr.gov.br

P M R B I
FL 331
mj

**SOCIEDADE EMPRESARIA LIMITADA
FANCAR VEICULOS LTDA
CNPJ 05.677.629/0001-94
NIRE 41205020881**

ALTERAÇÃO E CONSOLIDAÇÃO DE CONTRATO Nº 11

CARTÓRIO AUTENTICAÇÃO
Serviço Notarial e Registral
de Carro Quebrado
Guarapuava
17/10/2018

Confere com o documento apresentado. Foi feita a consulta a internet para verificação de sua autenticidade.

RODRIGO THOMAZ DE OLIVEIRA - OFICIAL DESIGNADO
CLEITON CEZAR DE FARIA - ESC. AFILANTADO
MAICON SFRISO NOGUEIRA - ESC. AFILANTADO
AROLDI DE OLIVEIRA FILHO - ESC. AFILANTADO
FONE/FAX: (42) 3623-2948
CENTRO DE CARRO QUEBRADO

SP/PR e do CPF, Nº 040.786.069-03; **CAROLINE PRESTES PERIN**, Brasileira, solteira, maior, natural de Cascavel, Paraná, nascida em 07/10/1979, Médica, residente e domiciliada na Rua Pedro Salido Nogueira nº 63 casa 7 do Condomínio Solar das Esmeraldas, Jardim Tropical na cidade de Marilia, São Paulo, CEP 17.516-545, portadora da Cédula de Identidade civil RG nº 215.731-3 SSP/PR, e do CPF, Nº 027.056.829-88, sócios componentes da sociedade empresaria limitada denominada **FANCAR VEÍCULOS LTDA** inscrita no CNPJ nº 05.677.629/0001-94, com sede e domicilio na Av. Paraná 5661 Zona III na cidade de Umuarama estado do Paraná, CEP 87.502-000, com Contrato Social arquivado na Junta Comercial do Paraná sob nº 205020881 em despacho de 30/05/2003, resolvem consolidar o contrato primitivo e demais alterações, de acordo com as cláusulas e condições seguintes:

CLÁUSULA PRIMEIRA – A sociedade gira sob o nome empresarial de **FANCAR VEÍCULOS LTDA** com sede e domicilio à Av. Paraná nº 5661, Zona III, na cidade de Umuarama estado do Paraná, CEP 87.502-000.

CLÁUSULA SEGUNDA – A sociedade iniciou suas atividades em 01 de junho de 2003 e seu prazo de duração é indeterminado.

CLÁUSULA TERCEIRA - A Sociedade poderá a qualquer tempo, abrir ou fechar filiais ou outra dependência, mediante alteração contratual assinada por todos os sócios.

CLÁUSULA QUARTA – A sociedade tem por objeto social o comércio a varejo de veículos novos e usados; comércio a varejo de peças, acessórios, lubrificantes e pneus para veículos; prestação de serviços de manutenção, conservação e reparação de veículos automotores; assistência técnica; locação de veículos sem condutor; preparação de documentos e serviços especializados de apoio administrativo e intermediação de negócios.

CLÁUSULA QUINTA – O capital social inteiramente subscrito e realizado pelos sócios em moeda corrente do país é de R\$ 7.000.000,00 (sete milhões de reais) dividido em 7.000.000 (sete milhões) de quotas no valor de R\$ 1,00 (um) real cada quota, assim distribuídas entre os sócios:

Certifico que o selo de autenticidade de atos foi afixado na última folha deste documento, conforme Item 4 da instrução normativa nº 006/2003 do FUNAPEN.



CERTIFICO O REGISTRO EM 09/10/2018 10:19 SOB Nº 20185745156.
PROTOCOLO: 185745156 DE 04/10/2018. CÓDIGO DE VERIFICAÇÃO:
11804255631. NIRE: 41205020881.
FANCAR VEÍCULOS LTDA

Libertad Bogus
SECRETÁRIA-GERAL
CURITIBA, 09/10/2018
www.empresafacil.pr.gov.br



**SOCIEDADE EMPRESARIA LIMITADA
FANCAR VEICULOS LTDA
CNPJ 05.677.629/0001-94
NIRE 41205020881**

ALTERAÇÃO E CONSOLIDAÇÃO DE CONTRATO Nº 11

SÓCIO	%	QUOTAS	VALOR
Nelvio Perin	10,0	700.000	R\$ 700.000,00
Angelica Perin Nikosky	30,0	2.100.000	R\$ 2.100.000,00
Fabio Eduardo Perin	30,0	2.100.000	R\$ 2.100.000,00
Caroline Prestes Perin	30,0	2.100.000	R\$ 2.100.000,00
TOTAL	100,00	7.000.000	R\$ 7.000.000,00

CLÁUSULA SEXTA – A responsabilidade de cada sócio é restrita ao valor de suas quotas, mas todos respondem solidariamente pela integralização do capital social conforme dispõe o art. 1052 da Lei 10.406/2002.

CLÁUSULA SÉTIMA – As quotas são indivisíveis e não poderão ser cedidas ou transferidas a qualquer título a terceiros sem o consentimento dos demais sócios, a quem fica assegurado em igualdade de condições e preço na proporção das quotas que já possuem, salvo no caso de cessões ou transferências a cônjuge ou aos descendentes do próprio sócio, o direito de preferência para sua aquisição se postas à venda, formalizando-se a alteração contratual pertinente, depois de realizada a cessão delas.

PARÁGRAFO ÚNICO – O sócio que pretenda ceder ou transferir todas ou parte de suas quotas deverá notificar por escrito aos outros sócios, discriminando a quantidade de quotas postas à venda, o preço, forma e prazo de pagamento, para que estes exercçam ou renunciem ao direito de preferência, o que deverão fazer dentro do prazo de 60 (sessenta) dias, contados do recebimento da notificação ou em prazo maior a critério do sócio alienante. Se todos os sócios manifestarem seu direito de preferência a cessão das quotas far-se-á na proporção das quotas que já possuem. Decorrido o prazo sem que seja exercido o direito de preferência, as quotas poderão ser livremente transferidas.

CLÁUSULA OITAVA – a administração da sociedade cabe aos sócios Nelvio Perin, Angelica Perin Nikosky e Fábio Eduardo Perin com os poderes e atribuições de **ADMINISTRADORES**, sendo-lhes autorizado o uso **INDIVIDUALMENTE** do nome empresarial, sendo, no entanto, vedado o uso do nome empresarial em atividades estranhas ao interesse da sociedade. É vedado também ao sócio-administrador assumir obrigações em favor de outro sócio ou de terceiros. É vedado ainda ao sócio-administrador a prestação de aval, fiança ou caução de favor a terceiros.



Certifico que o selo de autenticidade de atos foi afixado na última folha deste documento, conforme Item 4 da instrução normativa nº 006/2003 do FUNAPEN.



CERTIFICO O REGISTRO EM 09/10/2018 10:19 SOB Nº 20185745156. PROTOCOLO 145745156 DE 09/10/2018. CÓDIGO DE VERIFICAÇÃO: 11804255631. NIRE: 41205020881. FANCAR VEÍCULOS LTDA

Libertad Bogus
SECRETÁRIA-GERAL
CURITIBA, 09/10/2018
www.empresafacil.pr.gov.br



**SOCIEDADE EMPRESARIA LIMITADA
FANCAR VEICULOS LTDA
CNPJ 05.677.629/0001-94
NIRE 41205020881
ALTERAÇÃO E CONSOLIDAÇÃO DE CONTRATO Nº 11**

PARÁGRAFO PRIMEIRO - A alienação ou oneração de bens imóveis da sociedade se dará com o consentimento e assinatura conjunta de 02 (dois) sócios.

PARÁGRAFO SEGUNDO - Cabe aos sócios administradores a faculdade de constituir procuradores ou mandatários da sociedade, nos casos em que se fizer necessário, especificando para tanto, em instrumento próprio os atos, poderes e operações que estes poderão praticar.

CLÁUSULA NONA - Os administradores declaram sob as penas da lei, que não estão impedidos de exercer a administração da sociedade por lei especial ou em virtude de condenação criminal ou por se encontrar sob os efeitos dela, a pena que vede, ainda que temporariamente, o acesso a cargos públicos; ou por crime falimentar, de prevaricação, peita ou suborno, concussão, peculato ou contra a economia popular, contra o sistema financeiro nacional, contra as normas de defesa da concorrência, contra as relações de consumo, fé pública ou a propriedade.

CLÁUSULA DÉCIMA - Pelos serviços que prestarem à sociedade os sócios poderão fixar de comum acordo, renda mensal a título de "pró-labore", observando as disposições regulamentares pertinentes.

CLÁUSULA DÉCIMA PRIMEIRA - Ao término de cada exercício social, em 31 de dezembro, os administradores prestarão contas justificadas de sua administração, procedendo à elaboração do inventário, do balanço patrimonial e do balanço de resultado econômico, cabendo aos sócios, os lucros ou perdas apuradas.

PARÁGRAFO PRIMEIRO: A sociedade poderá fazer distribuição de lucros proporcional à participação do capital social de cada sócio, desde que haja concordância expressa dos mesmos na ata de distribuição de lucros ou na reunião de aprovação de contas e resultados apresentada anualmente pelos administradores.

CLÁUSULA DÉCIMA SEGUNDA - Nos quatro meses seguintes ao término do exercício social, os sócios deliberarão sobre as contas e designarão administradores quando for o caso.



Certifico que o selo de autenticidade de atos foi afixado na última folha deste documento, conforme item 4 da instrução normativa nº 006/2003 do FUNAPEN.



CERTIFICO O REGISTRO EM 09/10/2018 10:19 SOB Nº 20185745156.
PROTOCOLO: 185745156 DE 04/10/2018. CÓDIGO DE VERIFICAÇÃO:
11804255631. NIRE: 41205020881.
FANCAR VEÍCULOS LTDA

Libertad Bogus
SECRETÁRIA-GERAL
CURITIBA, 09/10/2018
www.empresafacil.pr.gov.br



**SOCIEDADE EMPRESARIA LIMITADA
FANCAR VEICULOS LTDA
CNPJ 05.677.629/0001-94
NIRE 41205020881**

ALTERAÇÃO E CONSOLIDAÇÃO DE CONTRATO Nº 11

CLÁUSULA DÉCIMA TERCEIRA - Falecendo ou interditando qualquer sócio, a sociedade continuará suas atividades com os herdeiros, sucessores e o incapaz. Não sendo possível ou inexistindo interesse destes ou dos sócios remanescentes, o valor de seus haveres será apurado e liquidado com base na situação patrimonial da sociedade à data da resolução, verificada em balanço especialmente levantado para esse fim.

PARÁGRAFO ÚNICO: O mesmo procedimento será adotado em outros casos em que a sociedade se resolva em relação a seu sócio.

CLÁUSULA DÉCIMA QUARTA – a sociedade mantém criadas as seguintes filiais como segue:

- a) Filial constituída em 01/11/2004 na cidade de Pato Branco estado do Paraná, estabelecida na Via Lateral Dórico Tartari nº 6380, Bairro Aeroporto, CEP 85503-022, inscrita no CNPJ 05.677.629/0002-75, registrada na Junta Comercial do Paraná, sob NIRE 41900872172;
 - b) Filial constituída em 28/11/2006 na cidade de Ponta Grossa estado do Paraná, estabelecida na Avenida Monteiro Lobato nº 600, Jardim Carvalho, CEP 84015-480, inscrita no CNPJ 05.677.629/0003-56, registrada na Junta Comercial do Paraná sob NIRE 41900966843.
 - c) Filial constituída em 22/04/2010 na cidade de Castro estado do Paraná, estabelecida na Av Prefeito Ronie Cardoso nº 1345 Jardim das Araucárias, CEP 84.174-105, inscrita no CNPJ 05.677.629/0004-37, registrada na Junta Comercial do Paraná sob NIRE 41901168410.
- Filial constituída em 10/03/2011 na cidade de Telêmaco Borba estado do Paraná, estabelecida na Avenida Marechal Floriano Peixoto nº 511, Alto das Oliveiras, CEP 84.266-010, inscrita no CNPJ 05.677.629/0005-18, registrada na Junta Comercial do Paraná sob NIRE 41901203517.
- Filial constituída em 15/04/2013 na cidade de Guarapuava estado do Paraná na Rua Jorge Alves Ribeiro nº 600, Bairro Conradinho, CEP 85055-040, inscrita no CNPJ 05.677.629/0006-07, registrada na Junta Comercial do Paraná sob NIRE 41901328662;

CARTÓRIO AUTENTICAÇÃO
Serviço Notarial e Registral de Cartório Quadrado de Guarapuava

Confere com o documento apresentado. Dou fé.

Reserva: Esta autenticação não dispensa consulta a internet para verificação de sua validade.

Guarapuava, 09/10/2018

RODRIGO THOMAZ M. OLIVEIRA - OFICIAL DESIGNADO
CLEITON CESAR DE FARIA - ESC. JURAMENTADO
MAICON SAVIO NOGUEIRA - ESC. JURAMENTADO
MARCOS VINÍCIUS DE OLIVEIRA FENO - ESC. JURAMENTADO
MARIA JOSÉ DE SOUZA - ESC. JURAMENTADO

DISTRITO DE CASTRO QUADRADO
FONEFAK (41) 3623.2948

Certifico que o selo de autenticidade de atos foi afixado na última folha deste documento, conforme Item 4 da instrução normativa nº 006/2003 do FUNAPEN.



CERTIFICO O REGISTRO EM 09/10/2018 10:19 SOB Nº 20185745156.
PROTOCOLO: 185745156 DE 04/10/2018. CÓDIGO DE VERIFICAÇÃO:
11804255631. NIRE: 41205020881.
FANCAR VEÍCULOS LTDA

Libertad Bogus
SECRETÁRIA-GERAL
CURITIBA, 09/10/2018
www.empresafacil.pr.gov.br



**SOCIEDADE EMPRESARIA LIMITADA
FANCAR VEICULOS LTDA
CNPJ 05.677.629/0001-94
NIRE 41205020881
ALTERAÇÃO E CONSOLIDAÇÃO DE CONTRATO Nº 11**

- f) Filial constituída na cidade Cascavel estado do Paraná, na Av. Brasil nº 1738, Bairro São Cristóvão, CEP 85.816-290, inscrita no CNPJ 05.677.629/0007-80, registrada na Junta Comercial do Paraná sob NIRE 41901328689.
- g) Filial constituída em 15/04/2013 na cidade de Irati estado do Paraná, na Rua Trajano Gracia nº 373, centro, CEP 84.500-000, inscrita no CNPJ 05.677.629/0008-60, registrada na Junta Comercial do Paraná sob NIRE 41901328671, a qual permanece com as atividades paralisadas conforme comunicação de paralisação temporária devidamente registrada na JUCEPAR sob nº 20143912208 em 04/07/2014.

CLÁUSULA DÉCIMA QUINTA – Fica eleito o foro da comarca de Umuarama, Paraná, para o exercício e o cumprimento dos direitos e obrigações resultantes deste contrato.

E por estarem assim justos e contratados, lavram, datam e assinam o presente instrumento, obrigando-se os sócios por si, seus herdeiros ou sucessores a cumpri-lo fielmente

Umuarama, 17 de setembro de 2018.

NELVIO PERIN

ANGELICA PERIN NIKOSKY

FABIO EDUARDO PERIN

CAROLINE PRESTES PERIN

CARTÓRIO AUTENTICAÇÃO
Serviço Notarial e Registral de Carro Quebrado
Compre com o documento apresentado. Dou fé.
Ressalva: Esta autenticação não dispensa consulta a internet para verificação de sua validade.
Guarapuava, 17 JUN 2018

<input type="checkbox"/>	RODRIGO THOMAZ M OLIVEIRA	OFICIAL DESIGNADO
<input type="checkbox"/>	CLEITON CESAR DE FARIA	ESC. JURAMENTADO
<input type="checkbox"/>	MARLON SAVIO NOGUEIR.	ESC. JURAMENTADO
<input checked="" type="checkbox"/>	AROLD DE OLIVEIRA FILHO	ESC. JURAMENTADO
<input type="checkbox"/>	MARIA JOSE DE SOUZA	ESC. JURAMENTADO

DISTRITO DE CARRO QUEBRADO
FONE FAX: 142-3673-2948

Certifico que o selo de autenticidade de atos foi afixado na última folha deste documento, conforme item 4 da instrução normativa nº 006/2003 do FUNAPEN.

CERTIFICO O REGISTRO EM 09/10/2018 10:19 SOB Nº 20185745156.
PROTOCOLO: 185745156 DE 04/10/2018. CÓDIGO DE VERIFICAÇÃO:
11804255631. NIRE: 41205020881.
FANCAR VEÍCULOS LTDA



Libertad Bogus
SECRETÁRIA-GERAL
CURITIBA, 09/10/2018
www.empresafacil.pr.gov.br

AUTENTICAÇÃO DO REGISTRO DIGITAL



A Autoridade Certificadora Raiz Brasileira v2 certifica que em 04/10/2018, foi realizado para a empresa FANCAR VEÍCULOS LTDA, o registro de eventos para sua(s) filiais(s), conforme segue:

Protocolo	Arquivamento	Ato/Evento	Nire	CNPJ	Endereço
185745156	20185745156	002 / 024	41901528889	053677029000780	Avenida brasil, 1738



FUZ69736



CERTIFICO O REGISTRO EM 09/10/2018 10:19 SOB N° 20185745156.
 PROTOCOLO: 185745156 DE 04/10/2018. CÓDIGO DE VERIFICAÇÃO:
 11804255631. NIRE: 41205020881.
 FANCAR VEÍCULOS LTDA

Libertad Bogus
 SECRETÁRIA-GERAL
 CURITIBA, 09/10/2018
www.empresafacil.pr.gov.br

REPUBLICA FEDERATIVA DO BRASIL

SECRETARIA DE ESTADO DA SEGURANCA PUBLICA
E ADMINISTRACAO PENITENCIARIA
INSTITUTO DE IDENTIFICACAO DO PARANA

RG: 6.215.727-5



POLEGAR DIREITO

ASSINATURA DO TITULAR

CARTEIRA DE IDENTIDADE

VALIDA EM TODO O TERRITÓRIO NACIONAL

REGISTRO GERAL: 6.215.727-5

DATA DE EXPEDICAO: 16/06/76

NOME: **FABIO EDUARDO PERIN**

FILIAÇÃO: NIELVO PERIN
SUELI TEREZINHA PRESTES PERIN

NATURALIDADE: CASCATEL/PR

DATA DE NASCIMENTO: 16/06/76

DOC. ORIGEM: COMARCA=CASCATEL/PR, 1 OFICIO
C.CAS=28979, LVRO=988, FOLHA=256

CPF: 017.566.589-35

CURITIBA/PR

ASSINATURA DO DIRETOR
FALCÃO DE ALMEIDA GARRETT

SECRETARIA DE REGISTRO E PROTECCAO DO CONSUMIDOR

SELO

02 JUN 2022 (PR)

Distrito de Carro Quebrado
FONE/FAX: (42) 3521-2948

SELO

02 JUN 2022 (PR)

Distrito de Carro Quebrado
FONE/FAX: (42) 3521-2948

SELO

02 JUN 2022 (PR)

Distrito de Carro Quebrado
FONE/FAX: (42) 3521-2948

MINISTÉRIO DA FAZENDA
Secretaria da Receita Federal

CPF - CADASTRO DE PESSOAS FÍSICAS

Nome: **FABIO EDUARDO PERIN**

Nº de Inscrição: **017566589-35**

Data do Nascimento: **16/06/76**



Este documento é o comprovante de inscrição no CADASTRO DE PESSOAS FÍSICAS - CPF, verdadeira e exigência por terceiros, nos casos previstos na legislação vigente.

Assinatura: *Fabio E Perin*

FABIO EDUARDO PERIN

REGISTRO

SECRETARIA DE REGISTRO E PROTECCAO DO CONSUMIDOR

VALIDO EM TODO O TERRITÓRIO NACIONAL

Emitido em : 26/05/94

SELO

02 JUN 2022 (PR)

Distrito de Carro Quebrado
FONE/FAX: (42) 3521-2948

SELO

02 JUN 2022 (PR)

Distrito de Carro Quebrado
FONE/FAX: (42) 3521-2948

SELO

02 JUN 2022 (PR)

Distrito de Carro Quebrado
FONE/FAX: (42) 3521-2948

SELO

02 JUN 2022 (PR)

Distrito de Carro Quebrado
FONE/FAX: (42) 3521-2948



P M R B I
FL 339
m

PROIBIDO PLASTIFICAR
1874316400

VÁLIDA EM TODO
O TERRITÓRIO NACIONAL
1874316400

DEPARTAMENTO DE REGISTRO CIVIL
SAO PAULO

Paulo Roberto Falcão Ricardo Diretor Presidente Dfrcan-SP
ASSISTENTE DO GERENTE

LOCAL
MARILIA, SP

Caroline

DATA BRASILEIRA
19/06/2019

49906470283
89980225256



REPÚBLICA FEDERATIVA DO BRASIL
CAROLINE PRESTES PERIN

Nº REGISTRO
00630920805

VALIDADEZ
18/06/2024

1ª VALIDAÇÃO
05/05/1998

PAIS
BRASIL

ESTADO
NEUVIO PERIN

CNPJ
027.056.829-88

DATA REGISTRO
07/10/1979

CARTÓRIO
Serviço Notarial e Registral
de Carro Quebrado

IDENTIFICAÇÃO
Oportuna com o documento
apresentado Dou fe.

02 JUN 2022
FUNARPEN
Guarapuava (PR)

DISTrito DE CARRO QUEBRADO
FONE/FAX: (42) 3623-2948

- ROGERIO
- CLÉTON
- MAICON
- CAROLDO
- MARIA

HOMAZIM OLIVEIRA
CESAR DE FARIA
FABRÔNIO DA SILVA
Exclusiva para
Emissão de Cópia
Qualificada de Cópia

DESIGNADO
AMENTADO
AMENTADO
AMENTADO

FUZ69583

[Handwritten signature]



NOTARIAL
Cartório de Piquitos - Rua General Cândido Rondon, 505 - FONE/FAX: (42)3227-5660

20 SET. 2022 Guarapuava (PR)

- RODRIGO THOMAZ DE OLIVEIRA - OFICIAL DESIGNADO
- CLEITON CESAR DE FARIA - ESC. JURAMENTADO
- MAICON SAVIO NOGUEIRA - ESC. JURAMENTADO
- AROLD DE OLIVEIRA FILHO - ESC. JURAMENTADO
- BARBARA DAYARA DE PAULA - ESC. JURAMENTADO

Cartório de Piquitos - Rua General Cândido Rondon, 505 - FONE/FAX: (42)3227-5660
 CEP 84070-020 - PONTA GROSSA - PARANÁ
 documento, conforme Item 4 da instrução normativa nº 006/2003 do FUNAPEN.

Livro 0176-P Folha 178

PROCURAÇÃO BASTANTE QUE FAZ: **FANCAR DETROIT LTDA** a favor de: **HENRIQUE CECCARELLI GOMES DIAS** na forma abaixo:

S/A/I/B/A/M, os que este público instrumento de Procuração bastante virem que aos dez dias do mês de agosto do ano de dois mil e vinte e um (10/08/2021), no Distrito de Piquitos, Município e Comarca de Ponta Grossa, Estado do Paraná, em Cartório, perante mim Leônidas Mercer Carneiro, Notário Público, compareceu como **outorgante**: **FANCAR DETROIT LTDA**, sociedade empresaria limitada, com sede e foro na cidade de Umuarama/PR na Avenida Paraná nº 5.661, Zona III, Cep: 87502-000, inscrita no CNPJ sob nº 05.677.629/0001-94 e NIRE sob nº 41205020881, e suas respectivas filiais com sede, no foro da cidade de Guarapuava/PR a Rua Jorge Alves Ribeiro nº 600, Bairro Conradinho, Cep: 85055-040, inscrita no CNPJ nº 05.677.629/0006-07 e NIRE 41901328662, e no foro da cidade de Cascavel/PR na Avenida Brasil nº 1738, São Cristóvão, Cep: 85816-290, inscrita no CNPJ sob nº 05.677.629-0007-80 e NIRE 41901328689; representadas por seu Sócio Administrador: NELVIO PERIN, brasileiro, maior e capaz, casado, administrador, portador da Carteira de Identidade R.G. nº 793428-9-SESP-PR e inscrito no CPF/MF sob nº 015.867.269-00 residente e domiciliado nesta cidade de Ponta Grossa/PR na Rua Prudente de Moraes, nº 435, apartamento nº 21, Bairro Estrela; Conforme alteração do Contrato Social nº 13 registrado na Junta Comercial do Paraná sob nº 20213747324, conforme Certidão Simplificada da Junta Comercial do Paraná emitida via internet em data de 09/08/2021, arquivadas nesta Serventia em arquivo próprio sob nº 60 nas folhas 32/34; Reconhecida como a própria conforme documentos apresentados, do que dou fé, na forma como vem representada, por este Público instrumento nomeia e constitui seu bastante **procurador: HENRIQUE CECCARELLI GOMES DIAS**, brasileiro, maior e capaz, divorciado, comerciante, nascido em data 17/03/1980, filho de Antonio Carlos Gomes Dias e Maria Jose Ceccarelli Gomes Dias, portador da Carteira de Habilitação - CNH conforme Registro sob nº 01826761888 emitida pelo Detran/PR, onde consta os documentos de Identidade R.G. nº 5370553.7-SESP/PR e CPF/MF sob nº 027.887.029-57, residente e domiciliado na cidade de Guarapuava/PR na Rua Coronel Saldanha nº 2885 apto 704, Santa Cruz, Cep: 85015-250; A quem concede os mais amplos, gerais e ilimitados poderes para somente nas Filiais do Município e Comarca de Guarapuava/PR a Rua Jorge Alves Ribeiro nº 600, Bairro Conradinho, Cep: 85055-040, inscrita no CNPJ nº 05.677.629/0006-07 e NIRE 41901328662, e no foro da cidade de Cascavel/PR na Avenida Brasil nº 1738, São Cristóvão, Cep: 85816-290, inscrita no CNPJ sob nº 05.677.629-0007-80 e NIRE 41901328689; podendo administrar a outorgante, representando-as em Juízo ou fora dele, perante Repartições Públicas, Federais, Estaduais, Municipais e Autarquias, Sindicatos, Ministérios do Trabalho, Justiça do Trabalho, Caixa Econômica Federal, cooperativas de crédito e demais estabelecimentos bancários e de crédito; Podendo para tanto dito procurador requerer, alegar assinar o que convier: prestar declarações; realizar operações, firmando todos os documentos necessários consecução destes atos, levantar depósitos, receber, passar recibos, emitir, reconhecer e endossar duplicatas, fazer pedidos de mercadorias de seu comércio, fazer vendas de seus produtos, firmar contratos de vendas de veículos para efeitos de certificados de propriedade perante o DETRAN,

LEONIDAS MERCER CARNEIRO
 "Tabelião Oficial do Registro Civil"
 Distrito de Piquitos - Sede em Nova Rússia
 Rua Gen. Cândido Rondon, 505 - FONE/FAX: (42) 3227-5660
 PONTA GROSSA - PARANÁ





REPÚBLICA FEDERATIVA DO BRASIL

Serviço Distrital de Piriquitos

Bel. LEONIDAS MERCER CARNEIRO

OFICIAL

Rua General Cândido Rondon, nº 505 - Nova Rússia - FONE/FAX: (42)3227-5660

CEP-84070-020 - PONTA GROSSA - PARANÁ



Livro 0176-P Folha 179

FUNARPEN – SELO DIGITAL Nº 0189894TRAA0000000231921B

Valide esse selo em <http://funarpen.com.br>



Francine Futra
Escrivente Juramentada

LEONIDAS MERCER CARNEIRO
"Tabelião Oficial do Registro Civil"
Distrito de Piriquitos - Sede em: Nova Rússia
Rua Gen. Cândido Rondon, 505 - F: (42) 3227-5660
PONTA GROSSA - PARANÁ

Lei 13.226 de 14/07/2001
SELO FUNARPEN
Tabelionato de Notas
Exclusivo para
Autenticação de Cópia
FUG39070

CARTÓRIO AUTENTICAÇÃO
Serviço Notarial e Registral
de Cartão Quebrado Confere com o documento
apresentado. Dou fé.
20 SET. 2022 Guarapuava (PR)
RODRIGO THOMAZ DE OLIVEIRA - OFICIAL DESIGNADO
CLETON CESAR DE FARIAS - ESC. JURAMENTADO
RAICION SÁVIO NOGUEIRA - ESC. JURAMENTADO
ARILDO DE OLIVEIRA FILHO - ESC. JURAMENTADO
MARIANA BRAGA DE SAULA - ESC. JURAMENTADO

[Handwritten signature]



6595040000421



REPÚBLICA FEDERATIVA DO BRASIL
CADASTRO NACIONAL DA PESSOA JURÍDICA

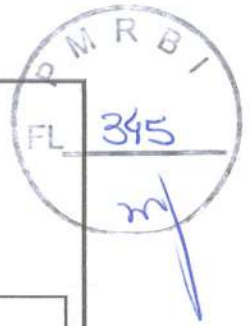

NÚMERO DE INSCRIÇÃO 05.677.629/0006-07 FILIAL	COMPROVANTE DE INSCRIÇÃO E DE SITUAÇÃO CADASTRAL	DATA DE ABERTURA 24/04/2013
---	---	--------------------------------

NOME EMPRESARIAL FANCAR DETROIT LTDA

TÍTULO DO ESTABELECIMENTO (NOME DE FANTASIA) *****	PORTE DEMAIS
---	-----------------

CÓDIGO E DESCRIÇÃO DA ATIVIDADE ECONÔMICA PRINCIPAL 45.11-1-01 - Comércio a varejo de automóveis, camionetas e utilitários novos

CÓDIGO E DESCRIÇÃO DAS ATIVIDADES ECONÔMICAS SECUNDÁRIAS 45.11-1-02 - Comércio a varejo de automóveis, camionetas e utilitários usados 45.30-7-03 - Comércio a varejo de peças e acessórios novos para veículos automotores 45.20-0-01 - Serviços de manutenção e reparação mecânica de veículos automotores 45.20-0-02 - Serviços de lanternagem ou funilaria e pintura de veículos automotores 47.32-6-00 - Comércio varejista de lubrificantes 77.11-0-00 - Locação de automóveis sem condutor 74.90-1-04 - Atividades de intermediação e agenciamento de serviços e negócios em geral, exceto imobiliários

CÓDIGO E DESCRIÇÃO DA NATUREZA JURÍDICA 206-2 - Sociedade Empresária Limitada
--

LOGRADOURO R JORGE ALVES RIBEIRO	NÚMERO 600	COMPLEMENTO *****
-------------------------------------	---------------	----------------------

CEP 85.055-040	BAIRRO/DISTRITO CONRADINHO	MUNICÍPIO GUARAPUAVA	UF PR
-------------------	-------------------------------	-------------------------	----------

ENDEREÇO ELETRÔNICO CONTABILIDADE@FANCAR.COM.BR	TELEFONE (42) 3026-6000/ (42) 9832-1177
--	--

ENTE FEDERATIVO RESPONSÁVEL (EFR) *****
--

SITUAÇÃO CADASTRAL ATIVA	DATA DA SITUAÇÃO CADASTRAL 24/04/2013
-----------------------------	--

MOTIVO DE SITUAÇÃO CADASTRAL

SITUAÇÃO ESPECIAL *****	DATA DA SITUAÇÃO ESPECIAL *****
----------------------------	------------------------------------

Aprovado pela Instrução Normativa RFB nº 1.863, de 27 de dezembro de 2018.

Emitido no dia **04/10/2022** às **09:49:13** (data e hora de Brasília).

Página: 1/1



MUNICÍPIO DE GUARAPUAVA
SECRETARIA MUNICIPAL DE FINANÇAS
DEPARTAMENTO DE ALVARÁS



Alvará de Licença de Localização e Funcionamento

691598/2021

VALIDADE: 09/11/2022

Cumprindo o que dispõe o CÓDIGO DE POSTURA MUNICIPAL em vigor, Lei Complementar nº 007/2004, e suas alterações, outorgamos o presente ALVARÁ DE LICENÇA DE LOCALIZAÇÃO E FUNCIONAMENTO durante o corrente exercício, do estabelecimento abaixo discriminado.

INSCRIÇÃO MUNICIPAL 341899	CFP / CNPJ 05.677.629/0006-07	DATA INÍCIO ATIVIDADE 24/04/2013	DATA DE EMISSÃO 17/11/2021	PROTOCOLO 43345/2021
-------------------------------	----------------------------------	-------------------------------------	-------------------------------	-------------------------

NOME / RAZÃO SOCIAL FANCAR DETROIT LTDA	ÁREA CONSTRUÍDA 2.549,00
--	-----------------------------

LOGRADOURO Rua JORGE ALVES RIBEIRO	NÚMERO 600	COMPLEMENTO
---------------------------------------	---------------	-------------

CEP 85.055-040	BAIRRO CONRADINHO	MUNICÍPIO Guarapuava	ESTADO PR
-------------------	----------------------	-------------------------	--------------

ATIVIDADE PRINCIPAL 0045.1/11.01 Comércio a varejo de automóveis, camionetas e utilitários novos

ATIVIDADE SECUNDÁRIA(s)
0045.1/11.02 Comércio a varejo de automóveis, camionetas e utilitários usados
0045.2/00.01 Serviços de manutenção e reparação mecânica de veículos automotores
0045.2/00.02 Serviços de lanternagem ou funilaria e pintura de veículos automotores
0045.3/07.03 Comércio a varejo de peças e acessórios novos para veículos automotores
0047.3/26.00 Comércio varejista de lubrificantes
0074.9/01.04 Atividades de intermediação e agenciamento de serviços e negócios em geral, exceto imobiliários
0077.1/10.00 Locação de automóveis sem condutor

OBSERVAÇÃO ALVARÁ COM PARECER SEMAG.

INFORMAÇÕES COMPLEMENTARES

PRAZO PARA REQUERIMENTO DE QUALQUER ALTERAÇÃO, BAIXA OU PARALISAÇÃO DEVERÁ OCORRER DENTRO DE 30 (TRINTA) DIAS CONTADOS DO EVENTO, CONFORME LEGISLAÇÃO VIGENTE.

ESTE DOCUMENTO DEVERÁ OBRIGATORIAMENTE SER AFIXADO EM LOCAL VISÍVEL NO ESTABELECIMENTO, CONFORME LEGISLAÇÃO VIGENTE.

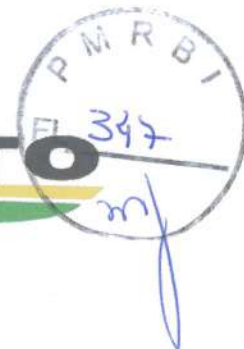

ATESTADO DE CAPACIDADE E QUALIFICAÇÃO TÉCNICA

O MUNICÍPIO DE CAMPO BONITO, Estado do Paraná, pessoa jurídica de direito público, situada à Rua Prefeito Darcisio Roberto Grassi, nº 252, Centro, Campo Bonito/PR inscrito no CNPJ/MF sob nº 80.869.621/0001-45, atesta para os devidos fins, que a empresa **FANCAR DETROIT LTDA**, pessoa jurídica inscrita no CNPJ/MF nº 37.658.173/0001-01, localizada na Rua Jorge Alves Ribeiro, 600, Conradinho, na cidade de **Guarapuava/PR**, reúne qualificações técnicas na venda dos veículos abaixo especificado, em plenas condições e no prazo de entrega em atendimento a Secretaria Municipal de Saúde, conforme estabelecido no contrato 197/2022 referente ao Pregão Eletrônico 62/2022.

Informamos ainda que as entregas ocorreram dentro dos padrões de qualidade e prazos contratados, nada havendo que desabone sua conduta.

ITEM	CÓDIGO	DESCRIÇÃO	QTDE
1	01	VEICULO TIPO VAN, TETO ALTO, ZERO KM, COM CAPACIDADE MINIMA DE 16 PASSAGEIROS (motorista+15), MOTOR 2.0 A DIESEL; COR PRATA; POTÊNCIA MÍNIMA 170 CV; ALTURA MÍNIMA DO VEÍCULO 2,50 MT; COMPRIMENTO MÍNIMO DO VEÍCULO 5,90 MTS; LARGURA MÍNIMA DO VEÍCULO COM ESPELHOS 2,40 MTS; PESO BRUTO TOTAL MÍNIMO DE 4.000 KG; TANQUE DE COMBUSTÍVEL CAPACIDADE MÍNIMA DE 70 LITROS; TRANSMISSÃO MANUAL DE 06 MARCHAS; TRAÇÃO TRASEIRA; DIREÇÃO ELÉTRICA; FREIOS DIANTEIROS E TRASEIROS A DISCO; PNEUS E RODAS ORIGINAIS DE FÁBRICA CONFORME O MANUAL DO FABRICANTE; ESTRIBO LATERAL ELÉTRICO; GANCHO PARA REBOQUE; RETROVISORES EXTERNOS COM AJUSTES ELÉTRICOS E SETA NOS RETROVISORES; APOIO DE BRAÇO PARA MOTORISTA; AR CONDICIONADO FRONTAL E TRASEIRO; BANCO DO MOTORISTA COM REGULAGEM DE ALTURA E DISTÂNCIA; RADIO AM/FM E ALTO FALANTES; VIDROS ELÉTRICOS DIANTEIROS; VOLANTE COM REGULAGEM DE ALTURA E PRODUNFIDADE; ACENDIMENTO AUTOMATICO DOS FARÓIS; AIRBAG PARA MOTORISTA E PASSAGEIRO; ALERTA DE COLISÃO; ASSISTENTE DE FRENAGEM; CONTROLE ELETRÔNICO DE ANTI-CAPOTAMENTO; LUZ DE CONDUÇÃO DIURNA; FARÓIS DE NEBLINA DIANTEIRO; TRAVA ELÉTRICA DAS PORTAS; PORTA LATERAL DESLIZANTE E COM FECHAMENTO AUTOMÁTICO; CAMERA de ré; POLTRONAS INDIVIDUAIS E COM CINTO DE SEGURANÇA, CONFECCIONADAS EM TECIDO DE ALTA DURABILIDADE OU COURO SINTÉTICO; CONEXÃO ANDROID; COMPUTADOR DE BORDO EM TELA LCD; VEICULO ORIGINAL DE FÁBRICA; PRIMEIRO EMPLACAMENTO EM NOME DO MUNICÍPIO DE CAMPO BONITO - PRAZO DE ENTREGA: 30 DIAS	02

Campo Bonito, 10 de agosto de 2022.

RECEBEMOS DE FANCAR DETROIT LTDA OS PRODUTOS CONSTANTES DA NOTA FISCAL INDICADA AO LADO

DATA DE RECEBIMENTO IDENTIFICAÇÃO E ASSINATURA DO RECEBEDOR

NF-e
Nº 000.090.582
SÉRIE 001

 FANCAR	IDENTIFICAÇÃO DO EMITENTE FANCAR DETROIT LTDA RUA JORGE ALVES RIBEIRO, 600 CONRADINHO 85055040 - GUARAPUAVA - PR Telefone: (45) 9983-25220	DANFE Documento Auxiliar de Nota Fiscal Eletrônica 0 - Entrada 1 - Saída 1 Nº 000.090.582 Série 001 FL 1 / 1	 CHAVE DE ACESSO 4122.0705.6776.2900.0607.5500.1000.0905.8210.0291.4645 Consulta de autenticidade no portal nacional da NF-e www.nfe.fazenda.gov.br/portal ou no site da Sefaz Autorizadora
	NATUREZA DA OPERAÇÃO 5102- VENDA MERCADORIA TRIBUTADA 12%		PROTOCOLO DE AUTORIZAÇÃO DE USO 141220173140766 25/07/2022 10:13:41
INSCRIÇÃO ESTADUAL 9062935100		INSC. ESTADUAL SUBST. TRIBUTÁRIO CNPJ 05.677.629/0006-07	

DESTINATÁRIO / REMETENTE		CNPJ/CPF	DATA DA EMISSÃO
NOME RAZÃO SOCIAL		80.869.621/0001-45	25/07/2022
PREFEITURA MUNICIPAL DE CAMPO BONITO			
ENDEREÇO		BAIRRO/DISTRITO	CEP
RUA PREFEITO DARCSIO R. GRASSI 252 - PAÇO M.		CENTRO	85.450-000
MUNICÍPIO		UF	HORA DE SAÍDA
CAMPO BONITO	FONE/FAX 4532331282	PR	10:13:35
		INSCRIÇÃO ESTADUAL	

FATURA			
001	26/07/2022	275.900,00	

CÁLCULO DO IMPOSTO					
BASE DE CÁLCULO DE ICMS	VALOR DO ICMS	BASE DE CÁLCULO DE ICMS SUBSTITUIÇÃO	VALOR DO ICMS SUBSTITUIÇÃO	VALOR TOTAL DOS PRODUTOS	
275.900,00	33.108,00	0,00	0,00	275.900,00	
VALOR DO FRETE	VALOR DO SEGURO	DESCONTO	OUTRAS DESPESAS E ACESSÓRIOS	VALOR DO IPI	VALOR TOTAL DA NOTA
0,00	0,00	0,00	0,00	0,00	275.900,00

TRANSPORTADOR / VOLUMES TRANSPORTADOS					
RAZÃO SOCIAL		FRETE POR CONTA	CÓDIGO ANTT	PLACA DO VEÍCULO	CNPJ/CPF
PROPRIO		9-Sem Frete			
ENDEREÇO		MUNICÍPIO	UF	INSCRIÇÃO ESTADUAL	
QUANTIDADE	ESPÉCIE	MARCA	NUMERAÇÃO	PESO BRUTO	PESO LÍQUIDO

DADOS DO PRODUTO / SERVIÇOS													
CÓD. PROD.	DADOS DO PRODUTO / SERVIÇOS	NCM	CST	CFOP	UN	QUANT.	V. UNITÁRIO	VAL. DESC.	IADIC.	V. TOTAL	BC.ICMS	V.ICMS	% ICMS
8N02708	TRANSIT VEICULO:NOVO MARCA:FORD MODELO:TTB -TRANSIT 410 B CATALOGO:TRANSIT 410 B CHASSI:WFOGTTB8NU001121 N.PASSAGEIROS.: 05 N.PORTAS: 0 ACABAMENTO:3K COR: PRATA LUNAR MOTOR: NU001121 ANO FABR: 2022 ANO MOD: 2022 RENAVAM:400191 COMBUST:DIESEL CILINDRADA:1995 POTENCIA:0170HP DI.: 2206624000 DATA:07/04/2022 PAIS ORIGEM. DESEMBARQUE: CAMACARI - BA	87021000	000	5102	UN	1	275.900,00			275.900,00	33.108,00	3.108,00	12,0

CÁLCULO DO ISSQN			
INSCRIÇÃO MUNICIPAL	VALOR TOTAL DOS SERVIÇOS	BASE DE CÁLCULO DE ISSQN	VALOR DO ISSQN
	0,00	0,00	0,00

DADOS ADICIONAIS INFORMAÇÕES COMPLEMENTARES -Trib Aprox R\$ 105642,11 Federal e 33108,00 Estadual Fonte: IBPT-Contato: 291464-Depto:01-Vendedor:16013-ANA PATRICIA RICHARD-CPF:06112312980-Cond. Pagto: TED --PREGAO ELETRONICO 62/2022, EMPENHO 5693/2022, 5692/2022 A SER PAGO PARA FANCAR DETROIT LTDA CNPJ: 05.677.629/0006-07 BANCO BRADESCO AGENCIA: 0646 CONTA: 0200658-8	RESERVADO AO FISCO
---	--------------------



RECEBEMOS DE FANCAR DETROIT LTDA OS PRODUTOS CONSTANTES DA NOTA FISCAL INDICADA AO LADO

DATA DE RECEBIMENTO IDENTIFICAÇÃO E ASSINATURA DO RECEBEDOR

NF-e
Nº 000.090.581
SÉRIE 001

IDENTIFICAÇÃO DO EMITENTE

FANCAR

FANCAR DETROIT LTDA
RUA JORGE ALVES RIBEIRO, 600
CONRADINHO
85055040 - GUARAPUAVA - PR
Telefone: (45) 9983-25220

DANFE
Documento Auxiliar de Nota Fiscal Eletrônica

0 - Entrada **1**
1 - Saída

Nº 000.090.581
Série 001
FL 1 / 1



CHAVE DE ACESSO
4122.0705.6776.2900.0607.5500.1000.0905.8110.0291.4630

Consulta de autenticidade no portal nacional da NF-e
www.nfe.fazenda.gov.br/portal ou no site da Sefaz Autorizadora

NATUREZA DA OPERAÇÃO
5102- VENDA MERCADORIA TRIBUTADA 12%

INSCRIÇÃO ESTADUAL 9062935100 INSC. ESTADUAL SUBST. TRIBUTÁRIO

PROTÓCOLO DE AUTORIZAÇÃO DE USO
141220173120062 25/07/2022 10:01:24

CNPJ 05.677.629/0006-07

DESTINATÁRIO / REMETENTE

NOME RAZÃO SOCIAL
PREFEITURA MUNICIPAL DE CAMPO BONITO

ENDEREÇO
RUA PREFEITO DARCISSIO R. GRASSI 252 - PACO M.

MUNICÍPIO CAMPO BONITO FONE/FAX 4532331282

BAIRRO/DISTRITO CENTRO

UF PR INSCRIÇÃO ESTADUAL

CNPJ/CPF 80.869.621/0001-45

DATA DA EMISSÃO 25/07/2022

DATA DA ENTRADA/SAÍDA 25/07/2022

HORA DE SAÍDA 10:01:17

FATURA

001 26/07/2022 275.900,00

CÁLCULO DO IMPOSTO

BASE DE CÁLCULO DE ICMS	VALOR DO ICMS	BASE DE CÁLCULO DE ICMS SUBSTITUIÇÃO	VALOR DO ICMS SUBSTITUIÇÃO	VALOR TOTAL DOS PRODUTOS
275.900,00	33.108,00	0,00	0,00	275.900,00
VALOR DO FRETE	VALOR DO SEGURO	DESCONTO	OUTRAS DESPESAS E ACESSÓRIOS	VALOR DO IPI
0,00	0,00	0,00	0,00	0,00
VALOR TOTAL DA NOTA				275.900,00

TRANSPORTADOR / VOLUMES TRANSPORTADOS

RAZÃO SOCIAL
PROPRIO

FRETE POR CONTA
9-Sem Frete

CÓDIGO ANTT

PLACA DO VEÍCULO

UF

CNPJ/CPF

ENDEREÇO

MUNICÍPIO

UF

INSCRIÇÃO ESTADUAL

QUANTIDADE	ESPÉCIE	MARCA	NUMERAÇÃO	PESO BRUTO	PESO LÍQUIDO
------------	---------	-------	-----------	------------	--------------

DADOS DO PRODUTO / SERVIÇOS

COD. PROD.	DADOS DO PRODUTO / SERVIÇOS	NCM	CST	CFOP	UN	QUANT.	V. UNITÁRIO	VAL. DESC.	I. ADIC.	V. TOTAL	BC. ICMS	V. ICMS	% ICMS
SN02723	TRANSIT VEICULO:NOVO MARCA:FORD MODELO:TTB - TRANSIT 410 B CATALOGO:TRANSIT 410 B CHASSI:WFGTTBE2NU001132 N.PASSAGEIROS.: 05 N.PORTAS: 0 ACABAMENTO:3K COR: PRATA LUNAR MOTOR: NU001132 ANO FABR: 2022 ANO MOD: 2022 RENAVAM:400191 COMBUST:DIESEL CILINDRADA:1995 POTENCIA:0170HP DI.:2206624000 DATA: 07/04/2022 PAIS ORIGEM. DESEMBARQUE: CAMACARI - BA	87021000	000	5102	UN	1	275.900,00			275.900,00	275.900,00	33.108,00	12,0

CÁLCULO DO ISSQN

INSCRIÇÃO MUNICIPAL	VALOR TOTAL DOS SERVIÇOS	BASE DE CÁLCULO DE ISSQN	VALOR DO ISSQN
	0,00	0,00	0,00

DADOS ADICIONAIS

INFORMAÇÕES COMPLEMENTARES
-Trib Aprox R\$ 105642,11 Federal e 33108,00 Estadual Fonte: IBPT-Contato: 291463-Depto:01-Vendedor:16013-ANA PATRICIA RICHARD-CPF:06112312980-Cond. Pagto: TED -PREGAO ELETRONICO 62/2022, EMPENHO 5693/2022, 5692/2022 A SER PAGO PARA FANCAR DETROIT LTDA CNPJ: 05.677.629/0006-07 BANCO BRADESCO AGENCIA: 0646 CONTA: 0200658-8

RESERVADO AO FISCO



Prefeitura Municipal de Ramilândia

Av. Voluntários da Pátria, nº 1.600 - Centro
CNPJ 95.725.024/0001-14 CEP 85.888-000
Fone/Fax (45) 3258 8000
Ramilândia - PR



ATESTADO DE CAPACIDADE E QUALIFICAÇÃO TÉCNICA

O **MUNICÍPIO DE RAMILÂNDIA**, Estado do Paraná, pessoa jurídica de direito público, situada à Avenida Voluntários da Pátria, nº 1600, Centro, Ramilândia/PR inscrito no CNPJ/MF sob nº 95.725.024/0001-14, atesta para os devidos fins, que a empresa **FANCAR DETROIT LTDA**, pessoa jurídica inscrita no CNPJ/MF nº 37.658.173/0001-01, localizada na Rua Jorge Alves Ribeiro, 600, Conradinho, na cidade de **Guarapuava/PR**, reúne qualificações técnicas na venda dos veículos abaixo especificado, em plenas condições e no prazo de entrega em atendimento a Secretaria Municipal de Saúde, conforme estabelecido no contrato 183/2022 referente ao Pregão Eletrônico 44/2022 e Contrato 182/2022, Pregão Eletrônico nº 50/2022.

Informamos ainda que as entregas ocorreram dentro dos padrões de qualidade e prazos contratados, nada havendo que desabone sua conduta.

PREGÃO 44/2022

Item	Unid.	Descrição do Produto	Qtde.
1	Unid.	MODELO VAN - Veículo zero quilometro; cor branca; Bancos reclináveis, apoio de cabeça nos bancos dianteiros, airbag de duplo estágio para o motorista, vidros elétricos, pintura solida; com quatro portas; sendo uma corrediça na lateral e porta traseira dupla ,fechamento central das portas via controle remoto; capacidade para 16 passageiros adultos incluindo o motorista; ano/modelo 2022/2022; motor a Diesel, com potência de 163 CV; cambio de 6 marchas a frente mais 1 a ré; ar condicionado frio e quente motorista e passageiros; vidros dianteiros elétricos; Air bag motorista e acompanhante; desembaçador e limpador de vidros; rádio AM/FM, entrada USB-C e bluetooth; tração 4x2 dianteira ou traseira; direção elétrica; rodado simples, com pneus novos 215/75 R16	03
2	Unid.	(MODELO AMBULÂNCIA) - veículo zero quilometro; veículo longo; teto alto; rádio FM/AM; cor branca; distribuição do ar no compartimento do paciente; modelo furgão; ano/modelo 2022/2022; ar condicionado frio e quente motorista e passageiros; bancos reclináveis pintura solida; material lavável com resistência a limpeza e desinfecção hospitalares; pontos de oxigênio fixados na parede do interior do salão de atendimento devendo ter sistemas de proteção; ventilados/exaustor de 12 volts; poltronas tipo anatômicas com revestimento em courvin de fácil limpeza; lixeiras embutidas no banco baú; sinto três pontas; painéis compostos por ABS – material plástico, resistência química, baixo índice de absorção de água; maca retrátil construída em alumínio ; cabeceira basculante; colchonete	01



Prefeitura Municipal de Ramilândia

Av. Voluntários da Pátria, nº 1.600 - Centro
CNPJ 95.725.024/0001-14 CEP 85.888-000
Fone/Fax (45) 3258 8000
Ramilândia - PR



		revestido em material impermeável de cor padrão, com engate rápido e 3 cintos de segurança, com garantia de 2 anos, comprimento de 1,90 mts, apresenta registro na ANVISA da maca retrátil; rodas da maca retrátil; conjunto de oxigenação de régua tripa, mangueira de oxigênio trancada de 3 metros umidificador, aspirador tipo Venturi, regulador de pressão, fluxo metrô de máscara de silicone com mangueira transparente; suporte de cilindro de oxigênio de 16 litros; suporte para soro e sangue; certificação de registro de pessoa física e jurídica pela empresa de transformação de veículo furgão em ambulância; possuir normas ASTM D792, ASTM D955, ASTM D1238, ASTM D638, ASTM D790, ASTM D256, ASTM D785, ASTM D648, ASTM D1525 e UL94;	
--	--	--	--

PREGÃO 50/2022

Item	Unid.	Descrição do Produto	Qtde.
1	Unid.	MODELO VAN - Veículo zero quilometro; cor branca; Bancos reclináveis, apoio de cabeça nos bancos dianteiros, airbag de duplo estágio para o motorista, vidros elétricos, pintura solida; com quatro portas; sendo uma corrediça na lateral e porta traseira dupla ,fechamento central das portas via controle remoto; capacidade para 16 passageiros adultos incluindo o motorista; ano/modelo 2022/2022; motor a Diesel, com potência de 163 CV; cambio de 6 marchas a frente mais 1 a ré; ar condicionado frio e quente motorista e passageiros; vidros dianteiros elétricos; Air bag motorista e acompanhante; desembaçador e limpador de vidros; rádio AM/FM, entrada USB-C e bluetooth; tração 4x2 dianteira ou traseira; direção elétrica; rodado simples, com pneus novos 215/75 R16	03

Ramilândia, 08 de agosto de 2022.

ASSINADO DIGITALMENTE
ANGELICA ALINE CORSO

CPF
07045477910

DATA
08/08/2022

A conformidade desta assinatura pode ser verificada em:
<http://asapro.gov.br/assinador-digital>



Angelica Aline Corso
Secretária Municipal de Saúde

RECEBEMOS DE FANCAR DETROIT LTDA OS PRODUTOS CONSTANTES DA NOTA FISCAL INDICADA AO LADO

DATA DE RECEBIMENTO	IDENTIFICAÇÃO E ASSINATURA DO RECEBEDOR	FL NF-e Nº 000.090.677 SÉRIE 001
---------------------	---	--



 FANCAR IDENTIFICAÇÃO DO EMITENTE FANCAR DETROIT LTDA RUA JORGE ALVES RIBEIRO, 600 CONRADINHO 85055040 - GUARAPUAVA - PR Telefone: (45) 9983-25220	DANFE Documento Auxiliar de Nota Fiscal Eletrônica 0 - Entrada 1 - Saída Nº 000.090.677 Série 001 FL 1 / 1	 CHAVE DE ACESSO 4122.0705.6776.2900.0607.5500.1000.0906.7710.0291.7950
		Consulta de autenticidade no portal nacional da NF-e www.nfe.fazenda.gov.br/portal ou no site da Sefaz Autorizadora
NATUREZA DA OPERAÇÃO 5102- VENDA MERCADORIA TRIBUTADA 12%		PROTOCOLO DE AUTORIZAÇÃO DE USO 141220175733156 27/07/2022 13:52:34
INSCRIÇÃO ESTADUAL 9062935100	INSC. ESTADUAL SUBST. TRIBUTÁRIO	CNPJ 05.677.629/0006-07

DESTINATÁRIO / REMETENTE		CNPJ/CPF	DATA DA EMISSÃO
NOME RAZÃO SOCIAL		95.725.024/0001-14	27/07/2022
MUNICÍPIO DE RAMILANDIA			
ENDEREÇO	BAIRRO/DISTRITO	CEP	DATA DA ENTRADA/SAÍDA
AVENIDA AV VOLUNTARIOS DA PATRIA 1600 1600 - LIC	CENTRO	85.888-000	27/07/2022
MUNICÍPIO	FONE/FAX	UF	INSCRIÇÃO ESTADUAL
RAMILANDIA	4532588000	PR	
			HORA DE SAÍDA
			13:52:26

FATURA	001	28/07/2022	280.000,00
---------------	-----	------------	------------

CÁLCULO DO IMPOSTO					
BASE DE CÁLCULO DE ICMS	VALOR DO ICMS	BASE DE CÁLCULO DE ICMS SUBSTITUIÇÃO	VALOR DO ICMS SUBSTITUIÇÃO	VALOR TOTAL DOS PRODUTOS	
280.000,00	33.600,00	0,00	0,00	280.000,00	
VALOR DO FRETE	VALOR DO SEGURO	DESCONTO	OUTRAS DESPESAS E ACESSÓRIOS	VALOR DO IPI	VALOR TOTAL DA NOTA
0,00	0,00	0,00	0,00	0,00	280.000,00

TRANSPORTADOR / VOLUMES TRANSPORTADOS					
RAZÃO SOCIAL	FRETE POR CONTA	CÓDIGO ANTT	PLACA DO VEÍCULO	UF	CNPJ/CPF
PROPRIO	9-Sem Frete				
ENDEREÇO	MUNICÍPIO		UF	INSCRIÇÃO ESTADUAL	
QUANTIDADE	ESPÉCIE	MARCA	NUMERAÇÃO	PESO BRUTO	PESO LÍQUIDO

COD.PROD.	DADOS DO PRODUTO / SERVIÇOS	NCM	CST	CFOP	UN	QUANT.	V. UNITÁRIO	VAL. DESC.	IADIC.	V. TOTAL	BC.ICMS	V.ICMS	% ICMS
SN02643	TRANSIT VEICULO:NOVO MARCA:FORD MODELO:TTE - TRANSIT 410 B CATALOGO: TRANSIT-410-B CHASSI:WFDGTTBE6NU002624 N.PASSAGEIROS.: 05 N.PORTAS: 0 ACABAMENTO:3K COR: BRANCO OXFORD MOTOR: NU002624 ANO FABR: 2022 ANO MOD: 2022 RENAVAM:400191 COMBUST:DIESEL CILINDRADA:1995 POTENCIA:0170HP DI.:2208517783 DATA:06/05/2022 PAIS ORIGEM. DESEMBARQUE: CAMACARI - BA	87021000	000	5102	UN	1	280.000,00			280.000,00	380.000,00	33.600,00	12,0

CÁLCULO DO ISSQN			
INSCRIÇÃO MUNICIPAL	VALOR TOTAL DOS SERVIÇOS	BASE DE CÁLCULO DE ISSQN	VALOR DO ISSQN
	0,00	0,00	0,00

DADOS ADICIONAIS INFORMAÇÕES COMPLEMENTARES -Trib Aprox R\$ 107212,00 Federal e 33600,00 Estadual Fonte: IBPT-Contato: 291795-Depto:01-Vendedor:16013-ANA PATRICIA RICHARD-CPF:06112312980-Cond. Pagto: TED -PREGAO ELETRONICO 050/2022, NOTA DE EMPENHO 4373/2022, 4374/2022 E 4376/2022 A SER PAGO PARA FANCAR DETROIT CNPJ 05.677.629/0006-97 BANCO BRADESCO AGENCIA 0646 CONTA 0200658-8	RESERVADO AO FISCO
---	--------------------



RECEBEMOS DE FANCAR DETROIT LTDA OS PRODUTOS CONSTANTES DA NOTA FISCAL INDICADA AO LADO		FL NF-e Nº 000.090.676 SÉRIE 001
DATA DE RECEBIMENTO	IDENTIFICAÇÃO E ASSINATURA DO RECEBEDOR	

 FANCAR	IDENTIFICAÇÃO DO EMITENTE FANCAR DETROIT LTDA RUA JORGE ALVES RIBEIRO, 600 CONRADINHO 85055040 - GUARAPUAVA - PR Telefone: (45) 9983-25220	DANFE Documento Auxiliar de Nota Fiscal Eletrônica 0 - Entrada 1 - Saída 1 Nº 000.090.676 Série 001 FL 1 / 1	 CHAVE DE ACESSO 4122.0705.6776.2900.0607.5500.1000.0906.7610.0291.7960 Consulta de autenticidade no portal nacional da NF-e www.nfe.fazenda.gov.br/portal ou no site da Sefaz Autorizadora
	NATUREZA DA OPERAÇÃO 5102- VENDA MERCADORIA TRIBUTADA 12%		PROTOCOLO DE AUTORIZAÇÃO DE USO 141220175722875 27/07/2022 13:45:59
INSCRIÇÃO ESTADUAL 9062935100	INSC. ESTADUAL SUBST. TRIBUTÁRIO	CNPJ 05.677.629/0006-07	

DESTINATÁRIO / REMETENTE			
NOME RAZÃO SOCIAL		CNPJ/CPF	DATA DA EMISSÃO
MUNICÍPIO DE RAMILANDIA		95.725.024/0001-14	27/07/2022
ENDEREÇO		BAIRRO/DISTRITO	CEP
AVENIDA AV VOLUNTARIOS DA PATRIA 1600 1600 - LIC		CENTRO	85.888-000
MUNICÍPIO	FONE/FAX	UF	INSCRIÇÃO ESTADUAL
RAMILANDIA	4532588000	PR	
			HORA DE SAÍDA
			13:45:51

FATURA	001	28/07/2022	280.000,00		
---------------	-----	------------	------------	--	--

CÁLCULO DO IMPOSTO					
BASE DE CÁLCULO DE ICMS	VALOR DO ICMS	BASE DE CÁLCULO DE ICMS SUBSTITUIÇÃO	VALOR DO ICMS SUBSTITUIÇÃO	VALOR TOTAL DOS PRODUTOS	
280.000,00	33.600,00	0,00	0,00	280.000,00	
VALOR DO FRETE	VALOR DO SEGURO	DESCONTO	OUTRAS DESPESAS E ACESSÓRIOS	VALOR DO IPI	VALOR TOTAL DA NOTA
0,00	0,00	0,00	0,00	0,00	280.000,00

TRANSPORTADOR / VOLUMES TRANSPORTADOS					
RAZÃO SOCIAL	FRETE POR CONTA	CÓDIGO ANTT	PLACA DO VEÍCULO	UF	CNPJ/CPF
PROPRIO	9-Sem Frete				
ENDEREÇO	MUNICÍPIO		UF	INSCRIÇÃO ESTADUAL	
QUANTIDADE	ESPÉCIE	MARCA	NUMERAÇÃO	PESO BRUTO	PESO LÍQUIDO

COD. PROD.	DADOS DO PRODUTO / SERVIÇOS	NCM	CST	CFOP	UN	QUANT.	V. UNITARIO	VAL. DESC.	I. ADIC.	V. TOTAL	BC. ICMS	V. ICMS	% ICMS
SN02642	TRANSIT VEICULO:NOVO MARCA:FORD MODELO:TTE - TRANSIT 410 B CATALOGO: TRANSIT 410 B CHASSI:WF0GTBE5NU001996 N. PASSAGEIROS.: 05 N. PORTAS: 0 ACABAMENTO:3K COR: BRANCO OXFORD MOTOR: NU001996 ANO FABR: 2022 ANO MOD: 2022 RENAVAM:400191 COMBUST:DIESEL CILINDRADA:1995 POTENCIA:0170HP DI.:2208517783 DATA:06/05/2022 PAIS ORIGEM. DESEMBARQUE: CAMACARI - BA	87021000	000	5102	UN	1	280.000,00			280.000,00	80.000,00	3.600,00	12,0

CÁLCULO DO ISSQN			
INSCRIÇÃO MUNICIPAL	VALOR TOTAL DOS SERVIÇOS	BASE DE CÁLCULO DE ISSQN	VALOR DO ISSQN
	0,00	0,00	0,00

DADOS ADICIONAIS INFORMAÇÕES COMPLEMENTARES -Trib Aprox R\$ 107212,00 Federal e 33600,00 Estadual Fonte: IBPT-Contato: 291796-Depto:01-Vendedor:16013-ANA PATRICIA RICHARD-CPF:06112312980-Cond. Pagto: TED -PREGAO ELETRONICO 050/2022, NOTA DE EMPENHO 4373/2022, 4374/2022 E 4376/2022 A SER PAGO PARA FANCAR DETROIT CNPJ 05.677.629/0006-97 BANCO BRADESCO AGENCIA 0646 CONTA 0200658-8	RESERVADO AO FISCO
---	--------------------



RECEBEMOS DE FANCAR DETROIT LTDA OS PRODUTOS CONSTANTES DA NOTA FISCAL INDICADA AO LADO		FL NF-e Nº 000.090.300 SÉRIE 001
DATA DE RECEBIMENTO	IDENTIFICAÇÃO E ASSINATURA DO RECEBEDOR	
 FANCAR	IDENTIFICAÇÃO DO EMITENTE FANCAR DETROIT LTDA RUA JORGE ALVES RIBEIRO, 600 CONRADINHO 85055040 - GUARAPUAVA - PR Telefone: (45) 9983-25220	DANFE Documento Auxiliar de Nota Fiscal Eletrônica 0 - Entrada 1 1 - Saída Nº 000.090.300 Série 001 FL 1 / 1
	 CHAVE DE ACESSO 4122.0705.6776.2900.0607.5500.1000.0903.0010.0290.5470 Consulta de autenticidade no portal nacional da NF-e www.nfe.fazenda.gov.br/portal ou no site da Sefaz Autorizadora	
NATUREZA DA OPERAÇÃO 5102- VENDA MERCADORIA TRIBUTADA 12%		PROTOCOLO DE AUTORIZAÇÃO DE USO 141220162308650 12/07/2022 13:15:57
INSCRIÇÃO ESTADUAL 9062935100	INSC. ESTADUAL SUBST. TRIBUTÁRIO	CNPJ 05.677.629/0006-07

DESTINATÁRIO / REMETENTE			
NOME RAZÃO SOCIAL		CNPJ/CPF	DATA DA EMISSÃO
MUNICÍPIO DE RAMILANDIA		95.725.024/0001-14	12/07/2022
ENDEREÇO	BAIRRO/DISTRITO	CEP	DATA DA ENTRADA/SAÍDA
AVENIDA AV VOLUNTARIOS DA PATRIA 1600 1600 - LIC	CENTRO	85.888-000	12/07/2022
MUNICÍPIO	FONE/FAX	UF	INSCRIÇÃO ESTADUAL
RAMILANDIA	4532588000	PR	HORA DE SAÍDA
			13:15:51

FATURA	001	13/07/2022	280.000,00		
---------------	-----	------------	------------	--	--

CÁLCULO DO IMPOSTO					
BASE DE CÁLCULO DE ICMS	VALOR DO ICMS	BASE DE CÁLCULO DE ICMS SUBSTITUIÇÃO	VALOR DO ICMS SUBSTITUIÇÃO	VALOR TOTAL DOS PRODUTOS	
280.000,00	33.600,00	0,00	0,00	280.000,00	
VALOR DO FRETE	VALOR DO SEGURO	DESCONTO	OUTRAS DESPESAS E ACESSÓRIOS	VALOR DO IPI	VALOR TOTAL DA NOTA
0,00	0,00	0,00	0,00	0,00	280.000,00

TRANSPORTADOR / VOLUMES TRANSPORTADOS					
RAZÃO SOCIAL	FRETE POR CONTA	CÓDIGO ANTT	PLACA DO VEÍCULO	UF	CNPJ/CPF
PROPRIO	9-Sem Frete				
ENDEREÇO	MUNICÍPIO	UF	INSCRIÇÃO ESTADUAL		
QUANTIDADE	ESPÉCIE	MARCA	NUMERAÇÃO	PESO BRUTO	PESO LÍQUIDO

DADOS DO PRODUTO / SERVIÇOS		NCM	CST	CFOP	UN	QUANT.	V. UNITÁRIO	VAL. DESC.	IADIC.	V. TOTAL	BC.ICMS	V.ICMS	% ICMS
SN02636	TRANSIT VEICULO:NOVO MARCA:FORD MODELO:TTE - TRANSIT 410 B CATALOGO: TRANSIT 410 B CHASSI:WFOGTTBEBNU001927 N.PASSAGEIROS.: 05 N.PORTAS: 0 ACABAMENTO:3K COR: BRANCO OXFORD MOTOR: NU001927 ANO FABR: 2022 ANO MOD: 2022 RENAVAM:400191 COMBUST:DIESEL CILINDRADA:1995 POTENCIA:0170HP DI.:2208517783 DATA:06/05/2022 PAIS ORIGEM. DESEMBARQUE: CAMACARI - BA	87021000	000	5102	UN	1	280.000,00			280.000,00	280.000,00	3.600,00	12,0

CÁLCULO DO ISSQN			
INSCRIÇÃO MUNICIPAL	VALOR TOTAL DOS SERVIÇOS	BASE DE CÁLCULO DE ISSQN	VALOR DO ISSQN
	0,00	0,00	0,00

DADOS ADICIONAIS INFORMAÇÕES COMPLEMENTARES -Trib Aprox R\$ 107212,00 Federal e 33600,00 Estadual Fonte: IBPT-Contato: 290547-Depto.0 -Vendedor:16013-ANA PATRICIA RICHARD-CPF:06112312980-Cond. Pagto: TED -PREGAO ELETRONICO 044/2022 NOTA DE EMPENHO 4069/2022 A SER PAGO PARA FANCAR DETROIT CNPJ 05.677.629/0009-07 BANCO BRADESCO AGENCIA 0676 CONTA 0200658-8	RESERVADO AO FISCO
---	--------------------



RECEBEMOS DE FANCAR DETROIT LTDA OS PRODUTOS CONSTANTES DA NOTA FISCAL INDICADA AO LADO		NF-e Nº 000.090.452 SÉRIE 001
DATA DE RECEBIMENTO	IDENTIFICAÇÃO E ASSINATURA DO RECEBEDOR	

 FANCAR	IDENTIFICAÇÃO DO EMITENTE FANCAR DETROIT LTDA RUA JORGE ALVES RIBEIRO, 600 CONRADINHO 85055040 - GUARAPUAVA - PR Telefone: (45) 9983-25220	DANFE Documento Auxiliar de Nota Fiscal Eletrônica 0 - Entrada 1 1 - Saída Nº 000.090.452 Série 001 FL 1 / 1	 CHAVE DE ACESSO 4122.0705.6776.2900.0607.5500.1000.0904.5210.0290.9728 Consulta de autenticidade no portal nacional da NF-e www.nfe.fazenda.gov.br/portal ou no site da Sefaz Autorizadora
---	--	---	--

NATUREZA DA OPERAÇÃO 5102- VENDA MERCADORIA TRIBUTADA 12%	PROTOCOLO DE AUTORIZAÇÃO DE USO 141220167687806 18/07/2022 17:30:23
INSCRIÇÃO ESTADUAL 9062935100	INSC. ESTADUAL SUBST. TRIBUTÁRIO CNPJ 05.677.629/0006-07

DESTINATÁRIO / REMETENTE		CNPJ/CPF 95.725.024/0001-14	DATA DA EMISSÃO 18/07/2022
NOME RAZÃO SOCIAL MUNICÍPIO DE RAMILANDIA		BAIRRO/DISTRITO CENTRO	CEP 85.888-000
ENDEREÇO AVENIDA AV VOLUNTARIOS DA PATRIA 1600 1600 - LIC		MUNICÍPIO RAMILANDIA	DATA DA ENTRADA/SAÍDA 18/07/2022
FONE/FAX 4532588000	UF PR	INSCRIÇÃO ESTADUAL	HORA DE SAÍDA 17:30:14

FATURA	001	19/07/2022	280.000,00
---------------	-----	------------	------------

CÁLCULO DO IMPOSTO					
BASE DE CÁLCULO DE ICMS	VALOR DO ICMS	BASE DE CÁLCULO DE ICMS SUBSTITUIÇÃO	VALOR DO ICMS SUBSTITUIÇÃO	VALOR TOTAL DOS PRODUTOS	
280.000,00	33.600,00	0,00	0,00	280.000,00	
VALOR DO FRETE	VALOR DO SEGURO	DESCONTO	OUTRAS DESPESAS E ACESSÓRIOS	VALOR DO IPI	VALOR TOTAL DA NOTA
0,00	0,00	0,00	0,00	0,00	280.000,00

TRANSPORTADOR / VOLUMES TRANSPORTADOS					
RAZÃO SOCIAL PROPRIO	FRETE POR CONTA 9-Sem Frete	CÓDIGO ANTT	PLACA DO VEÍCULO	UF	CNPJ/CPF
ENDEREÇO	MUNICÍPIO			UF	INSCRIÇÃO ESTADUAL
QUANTIDADE	ESPÉCIE	MARCA	NUMERAÇÃO	PESO BRUTO	PESO LÍQUIDO

DADOS DO PRODUTO / SERVIÇOS		NCM	CST	CFOP	UN	QUANT	V. UNITARIO	VAL. DESC.	IADIC.	V. TOTAL	BCJCMS	V. ICMS	% ICMS
SN02635	TRANSIT VEICULO:NOVO MARCA:FORD MODELO:TTB - TRANSIT 410 B CATALOGO: TRANSIT 410 B CHASSI:WFOGTTBE2NU001924 N.PASSAGEIROS.: 05 N.PORTAS: 0 ACABAMENTO:3K COR: BRANCO OXFORD MOTOR: NU001924 ANO FABR: 2022 ANO MOD: 2022 RENAVAL:400191 COMBUST:DIESEL CILINDRADA:1995 POTENCIA:0170HP DI.:2204517783 DATA:06/05/2022 PAIS ORIGEM. DESEMBARQUE: CAMACARI - BA	87021000	000	5102	UN	1	280.000,00			280.000,00	80.000,00	3.600,00	12,0

CÁLCULO DO ISSQN			
INSCRIÇÃO MUNICIPAL	VALOR TOTAL DOS SERVIÇOS	BASE DE CÁLCULO DE ISSQN	VALOR DO ISSQN
	0,00	0,00	0,00

DADOS ADICIONAIS INFORMAÇÕES COMPLEMENTARES -Trib Aprox R\$ 107212,00 Federal e 33600,00 Estadual Fonte: IBPT-Contato: 290072 Depto:01-Vendedor:16013-ANA PATRICIA RICHARD-CPF:06112312980-Cond. Pagto: TED --PREGAO ELETRONICO 044/2022, NOTA DE EMPENHO 4069/2022 A SER PAGO PARA FANCAR DETROIT CNPJ 05.677.629/0006-07 BANCO BRADESCO AGENCIA 0646 CONTA 0200658-8	RESERVADO AO FISCO
---	--------------------



RECEBEMOS DE FANCAR DETROIT LTDA OS PRODUTOS CONSTANTES DA NOTA FISCAL INDICADA AO LADO		FL NF-e Nº 000.090.301 SÉRIE 001
DATA DE RECEBIMENTO	IDENTIFICAÇÃO E ASSINATURA DO RECEBEDOR	

 FANCAR IDENTIFICAÇÃO DO EMITENTE FANCAR DETROIT LTDA RUA JORGE ALVES RIBEIRO, 600 CONRADINHO 85055040 - GUARAPUAVA - PR Telefone: (45) 9983-25220	DANFE Documento Auxiliar de Nota Fiscal Eletrônica 0 - Entrada 1 - Saída 1 Nº 000.090.301 Série 001 FL 1 / 1	 CHAVE DE ACESSO 4122.0705.6776.2900.0607.5500.1000.0903.0110.0290.5531
		Consulta de autenticidade no portal nacional da NF-e www.nfe.fazenda.gov.br/portal ou no site da Sefaz Autorizadora
NATUREZA DA OPERAÇÃO 5102- VENDA MERCADORIA TRIBUTADA 12%		PROTOCOLO DE AUTORIZAÇÃO DE USO 141220162310284 12/07/2022 13:17:44
INSCRIÇÃO ESTADUAL 9062935100	INSC. ESTADUAL SUBST. TRIBUTÁRIO	CNPJ 05.677.629/0006-07

DESTINATÁRIO / REMETENTE		
NOME RAZÃO SOCIAL MUNICÍPIO DE RAMILANDIA	CNPJ/CPF 95.725.024/0001-14	DATA DA EMISSÃO 12/07/2022
ENDEREÇO AVENIDA AV VOLUNTARIOS DA PATRIA 1600 1600 - LIC	BAIRRO/DISTRITO CENTRO	CEP 85.888-000
MUNICÍPIO RAMILANDIA	FONE/FAX 4532588000	UF PR
		INSCRIÇÃO ESTADUAL 13:17:38

FATURA	001	13/07/2022	280.000,00		
---------------	-----	------------	------------	--	--

CÁLCULO DO IMPOSTO					
BASE DE CÁLCULO DE ICMS	VALOR DO ICMS	BASE DE CÁLCULO DE ICMS SUBSTITUIÇÃO	VALOR DO ICMS SUBSTITUIÇÃO	VALOR TOTAL DOS PRODUTOS	
280.000,00	33.600,00	0,00	0,00	280.000,00	
VALOR DO FRETE	VALOR DO SEGURO	DESCONTO	OUTRAS DESPESAS E ACESSÓRIOS	VALOR DO IPI	VALOR TOTAL DA NOTA
0,00	0,00	0,00	0,00	0,00	280.000,00

TRANSPORTADOR / VOLUMES TRANSPORTADOS					
RAZÃO SOCIAL PROPRIO	FRETE POR CONTA 9-Sem Frete	CÓDIGO ANTT	PLACA DO VEÍCULO	UF	CNPJ/CPF
ENDEREÇO	MUNICÍPIO			UF	INSCRIÇÃO ESTADUAL
QUANTIDADE	ESPÉCIE	MARCA	NUMERAÇÃO	PESO BRUTO	PESO LÍQUIDO

CÓD. PROD.	DADOS DO PRODUTO / SERVIÇOS	NCM	CST	CFOP	UN	QUANT.	V. UNITÁRIO	VAL. DESC.	I. ADIC.	V. TOTAL	BC. ICMS	V. ICMS	% ICMS
SN02668	TRANSIT VEICULO:NOVO MARCA:FORD MODELO:TTE - TRANSIT 410 V CATALOGO: TRANSIT 410 B CHASSI:WFOGTTBE6NU001232 N.PASSAGEIROS.: 05 N.PORTAS: 0 ACABAMENTO:3K COR: BRANCO OXFORD MOTOR: NU001232 ANO FABR: 2022 ANO MOD: 2022 RENAVAM:400191 COMBUST:DIESEL CILINDRADA:1995 POTENCIA:0170HP DI.:2208517783 DATA:06/05/2022 PAIS ORIGEM. DESEMBARQUE: CAMACARI - BA	87021000	000	5102	UN	1	280.000,00			280.000,00	80.000,00	3.600,00	12,0

CÁLCULO DO ISSQN			
INSCRIÇÃO MUNICIPAL	VALOR TOTAL DOS SERVIÇOS	BASE DE CÁLCULO DE ISSQN	VALOR DO ISSQN
	0,00	0,00	0,00

DADOS ADICIONAIS INFORMAÇÕES COMPLEMENTARES -Trib Aprox R\$ 107212,00 Federal e 33600,00 Estadual Fonte: IBPT-Contato: 290553-Depto:01-Vendedor:16013-ANA PATRICIA RICHARD-CPF:06112312980-Cond. Pagto: TED --PREGAO ELETRONICO 044/2022 NOTA DE EMPENHO 4069/2022 A SER PAGO PARA FANCAR DETROIT CNPJ 05.677.629/0009-07 BANCO BRADESCO AGENCIA 0676 CONTA 0200658-8	RESERVADO AO FISCO
--	--------------------



RECEBEMOS DE FANCAR DETROIT LTDA OS PRODUTOS CONSTANTES DA NOTA FISCAL INDICADA AO LADO		NF-e Nº 000.090.453 SÉRIE 001
DATA DE RECEBIMENTO	IDENTIFICAÇÃO E ASSINATURA DO RECEBEDOR	
 <p>IDENTIFICAÇÃO DO EMITENTE FANCAR DETROIT LTDA RUA JORGE ALVES RIBEIRO, 600 CONRADINHO 85055040 - GUARAPUAVA - PR Telefone: (45) 9983-25220</p>		<p>DANFE Documento Auxiliar de Nota Fiscal Eletrônica 0 - Entrada 1 1 - Saída 1 Nº 000.090.453 Série 001 FL 1 / 1</p>
NATUREZA DA OPERAÇÃO 5102- VENDA MERCADORIA TRIBUTADA 12%		CHAVE DE ACESSO 4122.0705.6776.2900.0607.5500.1000.0904.5310.0290.9784
INSCRIÇÃO ESTADUAL 9062935100		INSC. ESTADUAL SUBST. TRIBUTÁRIO CNPJ 05.677.629/0006-07
PROTÓCOLO DE AUTORIZAÇÃO DE USO 141220167699496 18/07/2022 17:38:21		Consulta de autenticidade no portal nacional da NF-e www.nfe.fazenda.gov.br/portal ou no site da Sefaz Autorizadora

DESTINATÁRIO / REMETENTE		CNPJ/CPF 95.725.024/0001-14	DATA DA EMISSÃO 18/07/2022
NOME RAZÃO SOCIAL MUNICÍPIO DE RAMILANDIA		BAIRRO/DISTRITO CÉNTRO	CEP 85.888-000
ENDEREÇO AVENIDA AV VOLUNTARIOS DA PATRIA 1600 1600 - LIC		UF PR	DATA DA ENTRADA/SAÍDA 18/07/2022
MUNICÍPIO RAMILANDIA	FONE/FAX 4532588000	INSCRIÇÃO ESTADUAL	HORA DE SAÍDA 17:38:13

FATURA	001	19/07/2022	280.000,00		
---------------	-----	------------	------------	--	--

CÁLCULO DO IMPOSTO					
BASE DE CÁLCULO DE ICMS 280.000,00	VALOR DO ICMS 33.600,00	BASE DE CÁLCULO DE ICMS SUBSTITUIÇÃO 0,00	VALOR DO ICMS SUBSTITUIÇÃO 0,00	VALOR TOTAL DOS PRODUTOS 280.000,00	
VALOR DO FRETE 0,00	VALOR DO SEGURO 0,00	DESCONTO 0,00	OUTRAS DESPESAS E ACESSÓRIOS 0,00	VALOR DO IPI 0,00	VALOR TOTAL DA NOTA 280.000,00

TRANSPORTADOR / VOLUMES TRANSPORTADOS		FRETE POR CONTA 9-Sem Frete	CÓDIGO ANTT	PLACA DO VEÍCULO	UF	CNPJ/CPF
RAZÃO SOCIAL PROPRIO		MUNICÍPIO	UF		INSCRIÇÃO ESTADUAL	
ENDEREÇO		NUMERAÇÃO		PESO BRUTO	PESO LÍQUIDO	
QUANTIDADE	ESPÉCIE	MARCA				

CÓD. PROD.	DADOS DO PRODUTO / SERVIÇOS	NCM	CST	CFOP	UN	QUANT.	V. UNITÁRIO	VAL. DESC.	I. ADIC.	V. TOTAL	BC ICMS	V. ICMS	% ICMS
SN02641	TRANSIT VEICULO:NOVO MARCA:FORD MODELO:TTB - TRANSIT 410 B CATALOGO: TRANSIT 410 B CHASSI:WFOGTTBE8NU001863 N.PASSAGEIROS.: 05 N.PORTAS: 0 ACABAMENTO:3K COR: BRANCO OXFORD MOTOR: NU001863 ANO FABR: 2022 ANO MOD: 2022 RENAVAM:400191 COMBUST:DIESEL CILINDRADA:1995 POTENCIA:0170HP DI.:2208517783 DATA:06/05/2022 PAIS ORIGEM. DESEMBARQUE: CAMACARI - BA	87021000	000	5102	UN	1	280.000,00			280.000,00	280.000,00	3.600,00	12,0

CÁLCULO DO ISSQN			
INSCRIÇÃO MUNICIPAL	VALOR TOTAL DOS SERVIÇOS 0,00	BASE DE CÁLCULO DE ISSQN 0,00	VALOR DO ISSQN 0,00

DADOS ADICIONAIS INFORMAÇÕES COMPLEMENTARES -Trib Aprox R\$ 107212,00 Federal e 33600,00 Estadual Fonte: IBPT-Contato: 290978-Depto:01-Vendedor:16013-ANA PATRICIA RICHARD-CPF:06112312980-Cond. Pagto: TED -PREGAO ELETRONICO 050/2022 NOTA DE EMPENHO 4373/2022, 4374/2022, 4375/2022 E 4376/2022 A SER PAGO PARA FANCAR DETROIT CNPJ 05.677.629/0006-07 BANCO DO BRADESCO AGENCIA 0646 CONTA 0200658-8	RESERVADO AO FISCO
--	--------------------



P M R B I
 FL 358

ATESTADO DE CAPACIDADE TÉCNICA

Atesto para os devidos fins, que a empresa FANCAR DETROIT LTDA, empresa inscrita com o CNPJ nº.: 05.677.629/0006-07, com sede na R JORGE ALVES RIBEIRO, 600, 0 - CEP: 85055040 - BAIRRO: CONRADINHO, no município de Guarapuava/PR, Forneceu VEÍCULO ZERO KM, TIPO FURGÃO DESTINADO AO TRANSPORTE DA MERENDA ESCOLAR DA SECRETARIA MUNICIPAL DE EDUCAÇÃO, sendo que até a presente data nada consta que a desabone, os serviços sempre foram prestados de forma eficiente e de excelente qualidade, tendo a empresa assinada com nosso Município de Rio Azul, o contrato conforme segue abaixo:

Contrato: Base: Dotação: Conselho: Grau: Administração de trabalho: Documento: Descrição: Publicação digitalizada: Responsável: Subsequente: Anexo: Versão:

Telet: Total: Total:

Sequência	Exercício	Entidade de origem	Tipo de ato	Número	Início	Inclusão	Exclusão	Plano	Contrato
4183	2022	19	Contrato	12	12/03/2022	12/03/2022			

Licitação	Modalidade	Entidade	Número	Exercício	Vl. original	Acrescimo	Atualiz.	Total atualiz.	Vl. atualizad.
Prélio		19	11	2022	228.960,00	0,00	0,00	0,00	228.960,00

Vigência do contrato original
 Início: Plano: Fin:

Período de anulação
 Início: Plano: Fin:

Marlon Lourenço de Souza
 Secretário Municipal De Administração



RECEBEMOS DE FANCAR DETROIT LTDA OS PRODUTOS CONSTANTES DA NOTA FISCAL INDICADA AO LADO



DATA DE RECEBIMENTO	IDENTIFICAÇÃO E ASSINATURA DO RECEBEDOR	NF-e Nº 000.087.624 SÉRIE 001
---------------------	---	-------------------------------------

 FANCAR IDENTIFICAÇÃO DO EMITENTE FANCAR DETROIT LTDA RUA JORGE ALVES RIBEIRO, 600 CONRADINHO 85055040 - GUARAPUAVA - PR Telefone: (42) 3141-6000	DANFE Documento Auxiliar de Nota Fiscal Eletrônica 0 - Entrada 1 1 - Saída Nº 000.087.624 Série 001 FL 1 / 1	 CHAVE DE ACESSO 4122.0305.6776.2900.0607.5500.1000.0876.2410.0279.8616
		Consulta de autenticidade no portal nacional da NF-e www.nfe.fazenda.gov.br/portal ou no site da Sefaz Autorizadora
NATUREZA DA OPERAÇÃO 5405 - VENDA MERCADORIA S.T. VEIC. NOVO		PROTOCOLO DE AUTORIZAÇÃO DE USO 141220059637754 14/03/2022 14:28:01
INSCRIÇÃO ESTADUAL 9062935100	INSC. ESTADUAL SUBST. TRIBUTÁRIO	CNPJ 05.677.629/0006-07

DESTINATÁRIO / REMETENTE			
NOME RAZÃO SOCIAL		CNPJ/CPF	DATA DA EMISSÃO
MUNICÍPIO DE RIO AZUL		75.963.256/0001-01	14/03/2022
ENDEREÇO		BAIRRO/DISTRITO	CEP
RUA GUILHERME PEREIRA 482 - PREFEITURA		CENTRO	84.560-000
MUNICÍPIO	FONE/FAX	UF	INSCRIÇÃO ESTADUAL
RIO AZUL	4234631122	PR	
			HORA DE SAÍDA
			14:27:43

FATURA			

CÁLCULO DO IMPOSTO					
BASE DE CÁLCULO DE ICMS	VALOR DO ICMS	BASE DE CÁLCULO DE ICMS SUBSTITUIÇÃO	VALOR DO ICMS SUBSTITUIÇÃO	VALOR TOTAL DOS PRODUTOS	
0,00	0,00	0,00	0,00	238.990,00	
VALOR DO FRETE	VALOR DO SEGURO	DESCONTO	OUTRAS DESPESAS E ACESSÓRIOS	VALOR DO IPI	VALOR TOTAL DA NOTA
0,00	0,00	0,00	0,00	0,00	238.990,00

TRANSPORTADOR / VOLUMES TRANSPORTADOS						
RAZÃO SOCIAL		FRETE POR CONTA	CÓDIGO ANTT	PLACA DO VEÍCULO	UF	CNPJ/CPF
PRÓPRIO		9-Sem Frete				
ENDEREÇO			MUNICÍPIO	UF	INSCRIÇÃO ESTADUAL	
QUANTIDADE	ESPÉCIE	MARCA	NUMERAÇÃO	PESO BRUTO	PESO LÍQUIDO	

DADOS DO PRODUTO / SERVIÇOS		NCM	CST	CFOP	UN	QUANT.	V. UNITÁRIO	VAL. DESC.	I. ADIC.	V. TOTAL	BC. ICMS	V. ICMS	% ICMS
VN06270	TRANSIT 410V VEICULO:NOVO MARCA:FORD MODELO:TEV - TEV VB8 BDB2 CATALOGO: BDB2 CHASSI:WFGTBVE7NU000242 N. PASSAGEIROS.: 05 N. PORTAS: 0 ACABAMENTO: COR: BRANCO OXFORD MOTOR: NU000242 ANO FABR: 2021 ANO MOD: 2022 RENAVAL: 300185 COMBUST:DIESEL CILINDRADA:1995 POTENCIA:0170HP DI.: DATA:30/12/1899 PAIS ORIGEM. DESEMBARQUE: CAMACARI - BA	87042190	050	5405	UN	1	238.990,00			238.990,00	0,00	0,00	0,0

CÁLCULO DO ISSQN			
INSCRIÇÃO MUNICIPAL	VALOR TOTAL DOS SERVIÇOS	BASE DE CÁLCULO DE ISSQN	VALOR DO ISSQN
	0,00	0,00	0,00

DADOS ADICIONAIS	
INFORMAÇÕES COMPLEMENTARES -Trib Aprox R\$ 70741,04 Federal e 28678,80 Estadual Fonte: IBPT-Contato: 279861-Depto:01-Vendedor:16013-ANA PATRICIA RICHARD-CPF:06112312980-Cond. Pagto: TED -PREGAO ELETRONICO 11/2022, EMPENHO 1874/2022, REQUISICAO 1133, REQU COMPRA 50888	RESERVADO AO FISCO



MUNICÍPIO DE GUARAPUAVA
ESTADO PARANÁ
SECRETARIA MUNICIPAL DE FINANÇAS
CNPJ 76.178.037/0001-76



CERTIDÃO NEGATIVA DE DÉBITOS DO CONTRIBUINTE Nº 64903/2022

Contribuinte

Nome/Razão: 877328 - FANCAR DETROIT LTDA	
CNPJ/CPF: 05.677.629/0006-07	
Endereço: RUA JORGE ALVES RIBEIRO, 600	
Complemento: *****	
Bairro: CONRADINHO	Cidade: Guarapuava - PR

Finalidade

DATA DE EMISSÃO	DATA DE VALIDADE
09/09/2022	90 dias

CERTIFICA-SE que não constam, até esta data, pendências em nome do Contribuinte acima identificado, relativas a débitos de competências e administrados pelo Poder Público Municipal. Ressalvado o direito de a Fazenda Pública Municipal apurar, efetuar lançamentos e cobrar quaisquer dívidas de responsabilidade do contribuinte acima, que vierem a ser apuradas posteriormente à data de emissão da presente certidão.

Esta certidão refere-se exclusivamente à situação do contribuinte no âmbito desta municipalidade e a créditos tributários referentes à Fazenda Pública Municipal.

Prefeitura de Guarapuava, 09 de setembro de 2022.

As informações aqui dispostas podem ser verificadas on-line no site <https://guarapuava.atende.net/>, utilizando o código acima ou QR CODE.



Estado do Paraná
Secretaria de Estado da Fazenda
Receita Estadual do Paraná



Certidão Negativa
de Débitos Tributários e de Dívida Ativa Estadual
Nº 027434835-60

Certidão fornecida para o CNPJ/MF: **05.677.629/0006-07**
Nome: **FANCAR DETROIT LTDA**

Ressalvado o direito da Fazenda Pública Estadual inscrever e cobrar débitos ainda não registrados ou que venham a ser apurados, certificamos que, verificando os registros da Secretaria de Estado da Fazenda, constatamos não existir pendências em nome do contribuinte acima identificado, nesta data.

Obs.: Esta Certidão engloba todos os estabelecimentos da empresa e refere-se a débitos de natureza tributária e não tributária, bem como ao descumprimento de obrigações tributárias acessórias.

Válida até 30/11/2022 - Fornecimento Gratuito

A autenticidade desta certidão deverá ser confirmada via Internet
www.fazenda.pr.gov.br



MINISTÉRIO DA FAZENDA
Secretaria da Receita Federal do Brasil
Procuradoria-Geral da Fazenda Nacional

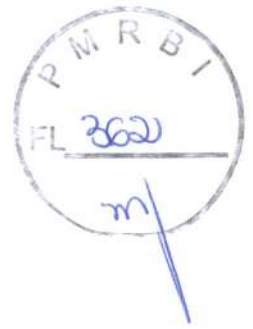

CERTIDÃO NEGATIVA DE DÉBITOS RELATIVOS AOS TRIBUTOS FEDERAIS E À DÍVIDA ATIVA DA UNIÃO

Nome: FANCAR DETROIT LTDA
CNPJ: 05.677.629/0001-94

Ressalvado o direito de a Fazenda Nacional cobrar e inscrever quaisquer dívidas de responsabilidade do sujeito passivo acima identificado que vierem a ser apuradas, é certificado que não constam pendências em seu nome, relativas a créditos tributários administrados pela Secretaria da Receita Federal do Brasil (RFB) e a inscrições em Dívida Ativa da União (DAU) junto à Procuradoria-Geral da Fazenda Nacional (PGFN).

Esta certidão é válida para o estabelecimento matriz e suas filiais e, no caso de ente federativo, para todos os órgãos e fundos públicos da administração direta a ele vinculados. Refere-se à situação do sujeito passivo no âmbito da RFB e da PGFN e abrange inclusive as contribuições sociais previstas nas alíneas 'a' a 'd' do parágrafo único do art. 11 da Lei nº 8.212, de 24 de julho de 1991.

A aceitação desta certidão está condicionada à verificação de sua autenticidade na Internet, nos endereços <<http://rfb.gov.br>> ou <<http://www.pgfn.gov.br>>.

Certidão emitida gratuitamente com base na Portaria Conjunta RFB/PGFN nº 1.751, de 2/10/2014.

Emitida às 14:27:28 do dia 01/06/2022 <hora e data de Brasília>.

Válida até 28/11/2022.

Código de controle da certidão: **CB3A.774B.73B9.54A9**

Qualquer rasura ou emenda invalidará este documento.

[Voltar](#)[Imprimir](#)

Certificado de Regularidade do FGTS - CRF

Inscrição: 05.677.629/0006-07

Razão Social: FANCAR VEICULOS LTDA

Endereço: R JORGE ALVES RIBEIRO 660 / CONRADINHO / GUARAPUAVA / PR /
85055-040

A Caixa Econômica Federal, no uso da atribuição que lhe confere o Art. 7, da Lei 8.036, de 11 de maio de 1990, certifica que, nesta data, a empresa acima identificada encontra-se em situação regular perante o Fundo de Garantia do Tempo de Serviço - FGTS.

O presente Certificado não servirá de prova contra cobrança de quaisquer débitos referentes a contribuições e/ou encargos devidos, decorrentes das obrigações com o FGTS.

Validade: 11/10/2022 a 09/11/2022

Certificação Número: 2022101104351009037701

Informação obtida em 14/10/2022 17:18:50

A utilização deste Certificado para os fins previstos em Lei esta condicionada a verificação de autenticidade no site da Caixa:
www.caixa.gov.br



PODER JUDICIÁRIO
JUSTIÇA DO TRABALHO



CERTIDÃO NEGATIVA DE DÉBITOS TRABALHISTAS

Nome: FANCAR DETROIT LTDA (MATRIZ E FILIAIS)

CNPJ: 05.677.629/0006-07

Certidão nº: 19812191/2022

Expedição: 23/06/2022, às 11:55:30

Validade: 20/12/2022 - 180 (cento e oitenta) dias, contados da data de sua expedição.

Certifica-se que **FANCAR DETROIT LTDA (MATRIZ E FILIAIS)**, inscrito(a) no CNPJ sob o nº **05.677.629/0006-07**, **NÃO CONSTA** como inadimplente no Banco Nacional de Devedores Trabalhistas.

Certidão emitida com base nos arts. 642-A e 883-A da Consolidação das Leis do Trabalho, acrescentados pelas Leis ns.º 12.440/2011 e 13.467/2017, e no Ato 01/2022 da CGJT, de 21 de janeiro de 2022. Os dados constantes desta Certidão são de responsabilidade dos Tribunais do Trabalho.

No caso de pessoa jurídica, a Certidão atesta a empresa em relação a todos os seus estabelecimentos, agências ou filiais.

A aceitação desta certidão condiciona-se à verificação de sua autenticidade no portal do Tribunal Superior do Trabalho na Internet (<http://www.tst.jus.br>).

Certidão emitida gratuitamente.

INFORMAÇÃO IMPORTANTE

Do Banco Nacional de Devedores Trabalhistas constam os dados necessários à identificação das pessoas naturais e jurídicas inadimplentes perante a Justiça do Trabalho quanto às obrigações estabelecidas em sentença condenatória transitada em julgado ou em acordos judiciais trabalhistas, inclusive no concernente aos recolhimentos previdenciários, a honorários, a custas, a emolumentos ou a recolhimentos determinados em lei; ou decorrentes de execução de acordos firmados perante o Ministério Público do Trabalho, Comissão de Conciliação Prévia ou demais títulos que, por disposição legal, contiver força executiva.



**REPÚBLICA FEDERATIVA DO BRASIL
ESTADO DO PARANÁ
COMARCA DE GUARAPUAVA**

OFÍCIO DISTRIBUIDOR JUDICIAL
AVENIDA MANOEL RIBAS Nº 500 - FORUM ESTADUAL - VILA
SANTANA
GUARAPUAVA/PR - 85.070-18

TITULAR
NERY REGIANI DE MACEDO
JURAMENTADO
RAQUEL REGEANI DE MACEDO LUSTOZA

Certidão Negativa

Certifico, a pedido de parte interessada, que revendo os livros e arquivos de distribuição Ações de FALÊNCIA, CONCORDATA, RECUPERAÇÃO JUDICIAL e EXTRAJUDICIAL sob minha guarda neste cartório, verifiquei **NÃO CONSTAR** nenhum registro em andamento contra:

FANCAR DETROIT LTDA

CNPJ 05.677.629/0006-07, no período compreendido desde 02/01/1991, até a presente data.

GUARAPUAVA/PR, 03 de Outubro de 2022, 11:19:24

RAQUEL REGEANI DE MACEDO LUSTOZA



Certificação



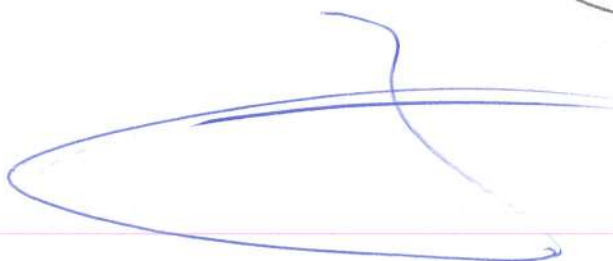

Custas = R\$ 46,83
Página 0001/0001

Qualquer rasura ou entrelinha, tornará nula esta Certidão.



CERTIDÃO SIMPLIFICADA

Sistema Nacional de Registro de Empresas Mercantis - SINREM

Certificamos que as informações abaixo constam dos documentos arquivados nesta Junta Comercial e são vigentes na data da sua expedição.

Nome Empresarial: FANCAR DETROIT LTDA			Protocolo: PRC2213094384		
Natureza Jurídica: Sociedade Empresária Limitada					
NIRE (Sede) 41205020881	CNPJ 05.677.629/0001-94	Data de Ato Constitutivo 30/05/2003	Início de Atividade 01/06/2003		
Endereço Completo Avenida PARANA, Nº 5661, ZONA III - Umuarama/PR - CEP 87502-000					
Objeto Social COMÉRCIO A VAREJO DE VEÍCULOS NOVOS E USADOS; COMÉRCIO A VAREJO DE PEÇAS, ACESSÓRIOS, LUBRIFICANTES E PNEUS PARA VEÍCULOS; PRESTAÇÃO DE SERVIÇOS DE MANUTENÇÃO, CONSERVAÇÃO E REPARAÇÃO DE VEÍCULOS AUTOMOTORES; ASSISTÊNCIA TÉCNICA; LOCAÇÃO DE VEÍCULOS SEM CONDUTOR; PREPARAÇÃO DE DOCUMENTOS E SERVIÇOS ESPECIALIZADOS DE APOIO ADMINISTRATIVO E INTERMEDIÇÃO DE NEGÓCIOS.					
Capital Social R\$ 7.000.000,00 (sete milhões reais)		Porte Demais		Prazo de Duração Indeterminado	
Capital Integralizado R\$ 7.000.000,00 (sete milhões reais)					
Dados do Sócio					
Nome	CPF/CNPJ	Participação no capital	Espécie de sócio	Administrador	Término do mandato
NELVIO PERIN	015.867.269-00	R\$ 700.000,00	Sócio	S	Indeterminado
Nome	CPF/CNPJ	Participação no capital	Espécie de sócio	Administrador	Término do mandato
CAROLINE PRESTES PERIN	027.056.829-88	R\$ 2.100.000,00	Sócio	N	Indeterminado
Nome	CPF/CNPJ	Participação no capital	Espécie de sócio	Administrador	Término do mandato
FABIO EDUARDO PERIN	017.566.589-35	R\$ 2.100.000,00	Sócio	S	Indeterminado
Nome	CPF/CNPJ	Participação no capital	Espécie de sócio	Administrador	Término do mandato
ANGELICA PERIN NIKOSKY	040.786.069-03	R\$ 2.100.000,00	Sócio	S	Indeterminado
Dados do Administrador					
Nome	CPF	Término do mandato			
NELVIO PERIN	015.867.269-00	Indeterminado			
Nome	CPF	Término do mandato			
FABIO EDUARDO PERIN	017.566.589-35	Indeterminado			
Nome	CPF	Término do mandato			
ANGELICA PERIN NIKOSKY	040.786.069-03	Indeterminado			
Último Arquivamento			Situação		
Data	Número	Ato/eventos	ATIVA		
21/02/2022	20221113509	002 / 024 - ALTERAÇÃO DE FILIAL NA UF DA SEDE	Status		
			SEM STATUS		
Filial(ais) nesta Unidade da Federação ou fora dela					
1 - NIRE: 41900872172		CNPJ: 05.677.629/0002-75			
Endereço Completo VIA LATERAL DORICO TARTARI, Nº 6380 , AEROPORTO, Pato Branco, PR, CEP: 85503022					
2 - NIRE: 41901328662		CNPJ: 05.677.629/0006-07			
Endereço Completo RUA JORGE ALVES RIBEIRO, Nº 600 , CONRADINHO, Guarapuava, PR, CEP: 85055040					
3 - NIRE: 41901203517		CNPJ: 05.677.629/0005-18			
Endereço Completo AVENIDA PARIGOT DE SOUZA, Nº 1615 , CENTRO, Toledo, PR, CEP: 85905380					
4 - NIRE: 41901328689		CNPJ: 05.677.629/0007-80			
Endereço Completo AVENIDA Brasil, Nº 1738 , São Cristóvão, Cascavel, PR, CEP: 85816290					
5 - NIRE: 41901168410		CNPJ: 05.677.629/0004-37			
Endereço Completo RUA JOAO PEPINO, Nº 280 , LOTEAMENTO TROPICAL, Ubiratã, PR, CEP: 85440000					

CERTIDÃO SIMPLIFICADA

Continuação

Sistema Nacional de Registro de Empresas Mercantis - SINREM

Certificamos que as informações abaixo constam dos documentos arquivados
nesta Junta Comercial e são vigentes na data da sua expedição.

Nome Empresarial: FANCAR DETROIT LTDA	Protocolo: PRC2213094384
Natureza Jurídica: Sociedade Empresária Limitada	
6 - NIRE: 41900966843 CNPJ: 05.677.629/0003-56	
Endereço Completo AVENIDA MONTEIRO LOBATO, Nº 600 , JARDIM CARVALHO, Ponta Grossa, PR, CEP: 87015480	
7 - NIRE: 41901328671 CNPJ: 05.677.629/0008-60	
Endereço Completo RUA TRAJANO GRACIA, Nº 373 , CENTRO, Irati, PR, CEP: 84500000	

Esta certidão foi emitida automaticamente em 26/09/2022, às 10:24:47 (horário de Brasília).
Se impressa, verificar sua autenticidade no <https://www.empresafacil.pr.gov.br>, com o código **GFERNMJF**.



PRC2213094384

LEANDRO MARCOS RAYSEL BISCAIA
Secretário Geral

ANEXO V**PREGÃO ELETRÔNICO Nº 78/2022-PMRBI****DECLARAÇÃO**

FANCAR DETROIT LTDA

CNPJ/MF Nº 05.677.629/0006-07, sediada na Cidade de Guarapuava, no Estado do Paraná, na Rua Jorge Alves Ribeiro, nº 600, bairro Conradinho.

Declara, sob as penas da Lei, que na qualidade de proponente do procedimento licitatório, sob a modalidade Pregão Eletrônico nº 77/2022-PMRBI, que não fomos declarados inidôneos para licitar ou contratar com o Poder Público, em qualquer de suas esferas.

Por ser expressão da verdade, firmamos a presente.

Guarapuava, 01 de novembro de 2022.

HENRIQUE CECCARELLI GOMES
DIAS:02788702957

Assinado de forma digital por
HENRIQUE CECCARELLI GOMES
DIAS:02788702957
Dados: 2022.10.18 08:48:57 -03'00'

HENRIQUE CECCARELLI GOMES DIAS
RG: 5370553-7
Fancar Detroit LTDA
CNPJ: 05.677.629/0006-07

Fancar Detroit LtdaCNPJ: 05.677.629/0006.07– Inscr. Estadual: 9062935100
Rua Jorge Alves Ribeiro, 600 – Conradinho – Guarapuava/Pr – CEP: 85055-040

ANEXO VI**PREGÃO ELETRÔNICO Nº 78/2022-PMRBI****DECLARAÇÃO**

FANCAR DETROIT LTDA

CNPJ/MF Nº 05.677.629/0006-07, sediada na Cidade de Guarapuava, no Estado do Paraná, na Rua Jorge Alves Ribeiro, nº 600, bairro Conradinho.

Declara, sob as penas da Lei, que até a presente data inexistem fatos impeditivos para sua habilitação no presente processo e que está ciente da obrigatoriedade de declarar ocorrências posteriores.

Guarapuava, 01 de novembro de 2022.

HENRIQUE
CECCARELLI GOMES
DIAS:02788702957

Assinado de forma digital por
HENRIQUE CECCARELLI GOMES
DIAS:02788702957
Dados: 2022.10.18 08:49:11
-03'00'

HENRIQUE CECCARELLI GOMES DIAS**RG: 5370553-7****Fancar Detroit LTDA****CNPJ: 05.677.629/0006-07****Fancar Detroit Ltda****CNPJ: 05.677.629/0006.07 – Inscr. Estadual: 9062935100****Rua Jorge Alves Ribeiro, 600 – Conradinho – Guarapuava/Pr – CEP: 85055-040**

ANEXO VII**PREGÃO ELETRÔNICO Nº 78/2022-PMRBI****DECLARAÇÃO**

FANCAR DETROIT LTDA

CNPJ/MF Nº 05.677.629/0006-07, sediada na Cidade de Guarapuava, no Estado do Paraná, na Rua Jorge Alves Ribeiro, nº 600, bairro Conradinho.

Declaro que **NÃO** possuímos, em nosso Quadro de Pessoal, empregados menores de 18 (dezoito) anos em trabalho noturno, perigoso ou insalubre e em qualquer trabalho, menores de 16 (dezesesseis) anos, salvo na condição de aprendiz, a partir de 14 (quatorze) anos, em observância à Lei Federal nº 9854, de 27.10.99, que acrescentou o inciso V ao art. 27 da Lei Federal nº 8666/93.

Guarapuava, 01 de novembro de 2022.

HENRIQUE
CECCARELLI GOMES
DIAS:02788702957

Assinado de forma digital
por HENRIQUE CECCARELLI
GOMES DIAS:02788702957
Dados: 2022.10.18 08:49:25
-03'00'

HENRIQUE CECCARELLI GOMES DIAS**RG: 5370553-7****Fancar Detroit LTDA****CNPJ: 05.677.629/0006-07****Fancar Detroit Ltda**

CNPJ: 05.677.629/0006.07 – Inscr. Estadual: 9062935100

Rua Jorge Alves Ribeiro, 600 – Conradinho – Guarapuava/Pr – CEP: 85055-040

ANEXO IX**PREGÃO ELETRÔNICO Nº 78/2022-PMRBI****DECLARAÇÃO DE RESPONSABILIDADE**

Declaramos para fins de atendimento ao que consta do edital do Pregão Eletrônico nº 77/2022-PMRBI, que a empresa FANCAR DETROIT LTDA, tomou conhecimento do Edital e de todas as condições de participação na Licitação e se compromete a cumprir todos os termos do Edital, e a fornecer material de qualidade, sob as penas da Lei.

Guarapuava, 01 de novembro de 2022.

HENRIQUE
CECCARELLI GOMES
DIAS:02788702957

Assinado de forma digital por
HENRIQUE CECCARELLI GOMES
DIAS:02788702957
Dados: 2022.10.18 08:49:37
-03'00'

HENRIQUE CECARELLI GOMES DIAS
RG: 5370553-7
Fancar Detroit LTDA
CNPJ: 05.677.629/0006-07

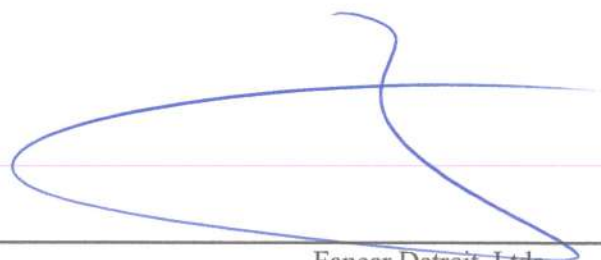

Fancar Detroit Ltda

CNPJ: 05.677.629/0006.07 – Inscr. Estadual: 9062935100
Rua Jorge Alves Ribeiro, 600 – Conradinho – Guarapuava/Pr – CEP: 85055-040

ANEXO X**PREGÃO ELETRÔNICO Nº 78/2022-PMRBI****DECLARAÇÃO**

FANCAR DETROIT LTDA

CNPJ/MF Nº 05.677.629/0006-07, sediada na Cidade de Guarapuava, no Estado do Paraná, na Rua Jorge Alves Ribeiro, nº 600, bairro Conradinho.

Declara, sob as penas da lei, que na qualidade de proponente de procedimento licitatório sob a modalidade Pregão Eletrônico nº 77/2022-PMRBI, não integra nosso corpo social, nem nosso quadro funcional empregado público ou membro comissionado de órgão direto ou indireto da Administração Municipal.

Por ser verdade, firmamos o presente.

Guarapuava, 01 de novembro de 2022.

HENRIQUE
CECCARELLI GOMES
DIAS:02788702957

Assinado de forma digital
por HENRIQUE CECCARELLI
GOMES DIAS:02788702957
Dados: 2022.10.18 08:49:51
-03'00'

HENRIQUE CECCARELLI GOMES DIAS
RG: 5370553-7 CPF: 027.887.029-57
Fancar Detroit LTDA
CNPJ: 05.677.629/0006-07

Fancar Detroit Ltda

CNPJ: 05.677.629/0006.07 – Inscr. Estadual: 9062935100
Rua Jorge Alves Ribeiro, 600 – Conradinho – Guarapuava/Pr – CEP: 85055-040

ANEXO II
PROPOSTA DE PREÇOS

Guarapuava, 01 de novembro de 2022.

Ref.: Pregão nº 078/2022.

Ao Pregoeiro(a)

Prezado Senhor,

Apresentamos e submetemos à apreciação de V. Sas nossa proposta de preços, a preços fixos, relativa ao fornecimento de Veículo Tipo Van.

LOTE: 01				
Item	Nome do Produto	Qtde	Un	Preço máximo total
1	FORD TRANIT L2H3 AQUISIÇÃO DE 01 (UM) VEICULO AMBULÂNCIA SUPORTE BÁSICO Nas seguintes especificações: Ambulância furgão mínimo 10.5m ³ interno, veículo 0 km, potência mínima 180 cv, Direção elétrica, Pneus mínimo R16, Tanque de combustível mínimo de 70L, Medidas externas: altura superior a 2.550, comprimento superior a 5.900, tração traseira, Itens originais de fábrica: ar condicionado dianteiro e traseiro, vidros dianteiros elétricos, alarme, espelhos retrovisores elétricos. Prazo de garantia do veículo conforme manual de revisões. DESCRITIVO DA TRANSFORMAÇÃO com isolamento termo/acústico conforme ABNT NBR 14.561/2000; Revestimento interno nas laterais, teto e piso em (PRFV) fibra de vidro sem emendas para assepsia completa, totalmente lavável, higienizável, conforme ABNT NBR 14.561/2000; Piso antiderrapante em fibra de vidro totalmente lavável, higienizável, conforme ABNT NBR 14.561/2000; Armário superior com portas deslizantes em acrílico confeccionado em fibra de vidro de cor clara com aproximadamente 3.000 mm de comprimento total e 320 mm de altura interna, sem emendas totalmente lavável, higienizável, conforme ABNT NBR 14.561/2000; Armário inferior com bancada para medicamentos, local para guarda e fixação de prancha, portas deslizantes em acrílico, e local para armazenamento de bateria. Confeccionada em fibra de vidro de cor clara, com aproximadamente 2.550 mm de comprimento e	1	UN	320.900,00

Fancar Detroit Ltda

CNPJ: 05.677.629/0006.07- Inscr. Estadual: 9062935100

Rua Jorge Alves Ribeiro, 600 – Conradinho – Guarapuava/Pr – CEP: 85055-040



FANCAR



	<p>além de interruptores para luminárias e ventiladores; e. Tomada externa tripolar para captação de energia instalada na lateral esquerda, junto à porta do motorista com cabo de extensão de 20 metros. f. Iluminação interna com 06 (seis) luminárias em LED redondas, de dupla intensidade, embutidas no teto; g. 02 (duas) luzes de foco direcional (dicroica); h. Farol de embarque instalado sobre as portas traseiras; i. 01 (um) Ventilador no compartimento de atendimento; j. 01 (um) Exaustor no compartimento de atendimento; k. Sinalizador visual e acústico em barra linear de policarbonato translúcido com tratamento UV em LED de alta potência vermelho e sirene eletrônica, aprovado nas normas SAE J575 e SAE J595; l. Sinalização externa de advertência composta por 06 (seis) lanternas quadradas pulsantes em LED nas laterais, sendo duas na cor vermelhas de cada lado e uma na cor branca de cada lado, além de duas lanternas retangulares pulsantes vermelhas na traseira do veículo; EQUIPAMENTOS a. 01 (um) suporte para soro e plasma móvel instalado no balaústre, tipo deslizante, para ajuste de uso no sentido longitudinal do paciente b. 02 (dois) suportes para cilindro (oxigênio e ar comprimido) de 16 litros cada, montados dentro do armário fixados na estrutura original do veículo por reforço próprio confeccionado em aço, com cinta e catraca de fixação; c. Lixeira plástica embutida na lateral do banco baú; d. Prancha longa e curta em compensado com tirantes; e. Suporte para a bomba de infusão; f. Tiras em nylon para fixação dos equipamentos médicos; SISTEMA DE OXIGÊNIO a. Sistema fixo de oxigênio contendo: i. 01 (um) cilindros de oxigênio de 16 litros com válvula e manômetro; i. 01 (uma) régua tripla completa com saídas para oxigênio composto de fluxômetro, umidificador, máscara com chicote, sendo o fluxômetro para aspirador com frasco e ponto respirador; BALAUSTRE a. Balaústre em tubo encapsulado, instalado no teto; GRAFISMO a. Palavra AMBULÂNCIA na dianteira em forma invertida e na traseira AMBULÂNCIA normal; b. 02 (duas) cruces vermelhas nas laterais; AR CONDÍCIONADO a. Ar condicionado para salão de atendimento. Com plotagem de acordo com as normas vigente do estado do Paraná.</p>			
--	--	--	--	--

PREÇO

Proposta: O valor para fornecimento do objeto acima é de R\$ 320.900,00 (Trezentos e vinte mil e novecentos reais).

Fancar Detroit Ltda

CNPJ: 05.677.629/0006.07- Inscr. Estadual: 9062935100

Rua Jorge Alves Ribeiro, 600 – Conradinho – Guarapuava/Pr – CEP: 85055-040



FANCAR



800 mm de altura, sendo que a bancada terá aproximadamente 1.550 mm de comprimento e 340 mm de profundidade, sem emendas, totalmente lavável, higienizável, conforme ABNT NBR 14.561/2000; Armário para acondicionamento de cilindros de oxigênio 16 litros, confeccionado em fibra de vidro de cor clara, com aproximadamente 920 mm de altura interna e 690 mm de largura interna, sem emendas totalmente lavável, higienizável, conforme ABNT NBR 14.561/2000; Banco do assistente revestido em courvin de alta resistência com poltrona anatômica giratória, com cintos de segurança não retráteis e encosto de cabeça; 01 Um banco baú em fibra de vidro, com aproximadamente 1.750 mm de comprimento e 420 mm de altura, totalmente lavável, higienizável na lateral para 02 pessoas com cintos de segurança individuais, estofamentos em courvin de alta resistência, com encostos de cabeça, assentos e encostos das costas individuais, local para lixeira descartável; Maca retrátil com comprimento mínimo de 1.970 mm, cabeceira voltada para frente do veículo, com pés dobráveis, sistema escamoteável, provida de rodízios confeccionados em materiais resistentes a oxidação, pneus de borracha maciça, sistema de freios com trava de segurança para evitar o fechamento involuntário das pernas da maca quando na posição estendida, projetada de forma a permitir a rápida retirada e inserção da vítima no compartimento da viatura, com a utilização de um sistema de retração dos pés acionado pelo próprio impulso da maca para dentro e para fora do compartimento, podendo ser manuseada por apenas uma pessoa, 03 cintos de segurança fixos à mesma, equipada com travas rápidas, que permitam perfeita segurança e desengate rápido, sem riscos para a vítima, provida de sistema de elevação do tronco do paciente em pelo menos 45 graus e com a capacidade mínima de 100 kg, sem corte na lateria para deslocamento da maca dentro da cabine e sem deslocamento do banco carona na cabine para frente a fim de não comprometer a segurança do passageiro e caso de acionamento do AIRBAG. Deverão ser apresentados: Autorização de funcionamento de empresa fabricante da maca e registro ou cadastramento na Anvisa, com garantia mínima de 24 meses. Ensaio da maca atendendo à norma ABNT NBR 14561/2000 e AMD Standard 004 feito por laboratório devidamente credenciado; Iluminação interna com 02 luminárias alógenas no teto; 03 luminárias no teto em Leds; 01 farol de embarque instalado sobre a porta traseira; 03 tomadas internas 2P+T 110vca ou 220 vca; 02 tomada Interna 12 Vec; Caixa de

Fancar Detroit Ltda

CNPJ: 05.677.629/0006.07 – Inscr. Estadual: 9062935100

Rua Jorge Alves Ribeiro, 600 – Conradinho – Guarapuava/Pr – CEP: 85055-040



FANCAR

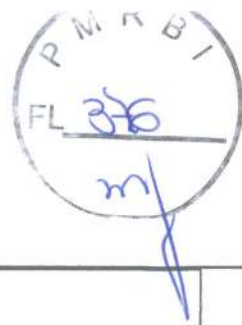

disjuntores instalado no armário em local de fácil acesso; Bateria auxiliar de 60 Ah; Painel de controle central com chave disjuntor térmica; Chave geral. Som/radio. SOLAMENTO TÉRMICO a. Isolamento térmico e acústico em placas de isopor nas laterais e teto do veículo; b. Revestimento do teto e das laterais em ABS conforme CONTRAN 498/2014 permitindo fácil e rápida higienização; c. Piso nivelado em compensado naval de 10mm de espessura e revestido em manta vinílica sem emendas com vedação e calafetagem conforme CONTRAN 498/2014; d. Divisória entre a cabine do motorista e salão de atendimento nas opções: i. Original, com janela de correr; ii. Original com abertura de passagem; iii. Com revestimento em ABS e janela de correr; iv. Com revestimento em ABS e abertura de passagem; JANELAS a. Janela lateral instalada na porta lateral corrediça, com vidro opaco e deslizante no padrão ambulância; b. Vidros padrão ambulância nas portas traseiras; BANCOS E MACA a. Banco baú confeccionado em compensado naval revestido em fórmica, com cinto de segurança para 3 acompanhantes homologado conforme CONTRAN 416/2012, NBR e NBR 6091 com acento, encosto e apoio de cabeça estofados na cor cinza; b. Banco giratório para médico, em estrutura de aço, com cinto de segurança retrátil instalado na cabeceira da maca, com assento, encosto e apoia cabeça em espuma injetada, revestidos em courvin na cor cinza; c. Maca retrátil em alumínio, com regulagem de altura de cabeça, colchonete em espuma revestido de material impermeável com costura eletrônica e conforme CONTRAN 498/2014; d. Acabamentos em aço inox na entrada e locais de descanso das rodas da maca e quinas dos armários e banco baú; MÓVEIS a. Armário padrão UTI confeccionado em compensado naval com revestimento em fórmica na cor cinza platina e branco polar, instalado em toda lateral esquerda, com cantos arredondados, composto de balcão para equipamentos médicos com frontal, armário superior e inferior com portas deslizantes em acrílico, sistemas de travamento e puxadores, armário para acondicionamento de cilindro de oxigênio, local para armazenamento de pranchas de coluna, vão para bateria, prateleiras abertas e central elétrica; ELÉTRICA a. Central elétrica composta de disjuntores termomagnéticos; b. 01 (uma) bateria auxiliar de 12V, 105 Ah; c. No Break com função de Inversor de voltagem 110/220V de 800 watts; d. Painel elétrico interno, na parede lateral sobre a bancada, com 04 (quatro) tomadas tripolares (2P+T) de 110V e 02 (duas) tomadas 12V,

Fancar Detroit Ltda

CNPJ: 05.677.629/0006.07 - Inscr. Estadual: 9062935100

Rua Jorge Alves Ribeiro, 600 - Conradinho - Guarapuava/Pr - CEP: 85055-040

CONDIÇÕES GERAIS

A proponente declara conhecer os termos do instrumento convocatório que rege a presente licitação.

LOCAL E PRAZO DE ENTREGA

De acordo com o especificado no Anexo I, deste Edital.

Obs.: No preço cotado já estão incluídas eventuais vantagens e/ou abatimentos, impostos, taxas e encargos sociais, obrigações trabalhistas, previdenciárias, fiscais e comerciais, assim como despesas com transportes e deslocamentos e outras quaisquer que incidam sobre a contratação.

VALIDADE DA PROPOSTA COMERCIAL

De, 60 (sessenta) dias contados a partir da data da sessão pública do Pregão.

Guarapuava, 01 de Novembro de 2022.

HENRIQUE CECCARELLI
GOMES
DIAS:02788702957

Assinado de forma digital por
HENRIQUE CECCARELLI GOMES
DIAS:02788702957
Dados: 2022.10.18 08:48:44 -03'00'

HENRIQUE CECCARELLI GOMES DIAS - DIRETOR

RG: 5370553-7

Fancar Detroit LTDA

CNPJ: 05.677.629/0006-07

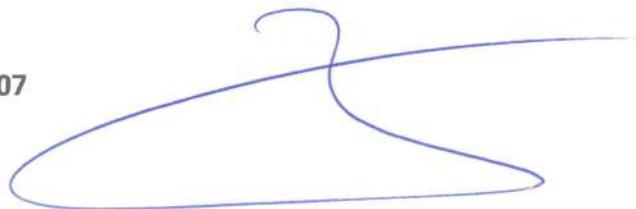



REVISÃO PREÇO FIXO FORD. SEU CARRO NOVO POR MAIS TEMPO.

FORDPASS Baixe o aplicativo e tenha acesso a informações e serviços para o seu veículo. Você poderá receber notificações dos períodos de revisão, fazer o agendamento 100% online e receber todos os detalhes dos serviços durante o processo de agendamento. Além disso, você tem um ano grátis de acesso remoto através do FordPass para trancar e destravar o veículo e receber informações como localização do veículo, alertas de funcionamento e aviso de acionamento do alarme (Guard Mode). Para mais informações sobre o FordPass, visite www.fordpass.com.br

GARANTIA 1 ano de garantia ou 100 mil KM, sendo o que ocorrer primeiro.

FORD PROTECT Manutenção pré-adquirida que assegura tranquilidade, transparência e preços atrativos com a garantia de qualidade da Ford. Esta comodidade pode ser aderida na compra do seu veículo 0KM, inclusive podendo ser parcelada no financiamento do veículo. Financiamento sujeito a aprovação de crédito.



SERVIÇOS TOTAL FORD Você pode confiar. Atendimento exclusivo e personalizado, basta agendar o horário de visita, que um Consultor Técnico o receberá você com todos os cuidados necessários realizando uma inspeção no seu veículo e apresentará um orçamento de forma simples e objetiva. Agendará com você o horário de entrega de seu veículo com total transparência no atendimento. Tudo isso para garantir a qualidade no atendimento, agilidade e conveniência para você que é cliente Ford.

PEÇAS GENUÍNAS FORD São três centros de distribuição que oferecem muito mais agilidade e disponibilidade de peças genuínas, com preço justo e garantia de 1 ano, quando instaladas nas Concessionárias Ford. Nossas peças de reposição seguem os mais rigorosos critérios de aprovação, garantindo e preservando a qualidade de seu Ford.

REVISÃO PREÇO FIXO FORD Na Ford seu carro fica novo por mais tempo. Com a Revisão Preço Fixo Ford você fica tranquilo e sabe antes quanto vai pagar, tudo com mão-de-obra especializada inclusa, verificação de mais de 60 itens, troca de componentes conforme o Manual do Proprietário e peças genuínas Ford com 1 ano de garantia se instaladas nas Concessionárias Ford.

EXPRESS SERVICE Serviços realizados em até 2 horas. O Express Service foi desenvolvido para pessoas como você, que não têm tempo a perder. Agende seu serviço e acompanhe ou aguarde na Concessionária a realização do reparo de seu veículo. A agilidade, a transparência e o preço justo que você sempre quis, agora estão disponíveis para sua comodidade.

AGENDE SEU SERVIÇO A Ford é a primeira no processo de agendamento 100% on-line, sem a necessidade de contato telefônico para confirmação do seu agendamento para revisões ou manutenções em seu veículo. Basta acessar o aplicativo FordPass ou o site www.ford.com.br, clique em "Agende seu Serviço" e confira a praticidade de fazer o agendamento on-line na Concessionária Ford de sua preferência. Transparência, agilidade e qualidade, esse é o compromisso Ford com sua tranquilidade.

CENTRAL DE ATENDIMENTO FORD O CAF fornece atendimento e informações sobre seu veículo e todos os serviços oferecidos pela Ford. Fale com o nosso atendimento on-line pelo site da Ford ou ligue para 0800 703 3673. O horário de atendimento é de Segunda a Sexta-Feira, das 07h às 21h e aos Sábados, das 08h às 14h.

ACESSÓRIOS ORIGINAIS FORD A Ford possui uma linha de acessórios originais desenvolvidos para todos os seus modelos, testados e aprovados por nossa equipe de engenharia, dando ao seu veículo com muito mais personalidade e estilo, tudo com muita qualidade e garantia Ford.

Acesse www.ford.com.br e monte seu modelo como preferir.



Fotos meramente ilustrativas. A Ford reserva-se o direito de alterar as especificações e os detalhes de seus produtos a qualquer tempo ou mesmo descontinuar os, independentemente de aviso ou comunicação e sem incorrer em obrigações ou responsabilidades de qualquer espécie. Alguns equipamentos, cores e itens de revestimento internos decoram nos fatos e nos tons, são opcionais e podem ou não estar disponíveis em algumas versões apresentadas na publicação deste catálogo (05/2016). Consulte a disponibilidade dos acessórios e preços em sempre o custo de segurança. (Ford é uma marca registrada da Ford Inc.)

TRANSIT MINIBUS

EQUIPAMENTOS DE SÉRIE

Tecnologia e Conectividade

Assistente de permanência em faixa

Câmera de ré

Computador de bordo em tela LCD de 4,2"

Conectividade via aplicativo FordPass™

- Alerte de acionamento do alarme
- Alertas de funcionamento do veículo
- Status remoto do veículo (odômetro, combustíveis)
- Tratamento e desativamento remoto do veículo
- Localização do veículo

ECOCoch - condução inteligente

MyKey - Chave programável

Piloto automático adaptativo

Sensor de estacionamento traseiro

Start & Stop

Sync Move

- Comandos de voz em português
- Conexão Android Auto / Apple Car Play
- Conexão Bluetooth
- Conexão Wi-Fi
- Rádio AM/FM
- Tela multifuncional de LCD touchscreen com 8"

Segurança

AdvanceTrac®

- Assistência em frenagens de emergência
- Assistente de partidas em rampas
- Controle adaptativo de carga
- Controle eletrônico anti-capotamento
- Controle eletrônico de estabilidade
- Estabilização de vento lateral
- Luz de emergência em frenagens bruscas

Airbags frontais (2): motorista e passageiro

Alerta de colisão

Alerta de limite de velocidade

Assistente de frenagem autônoma com detecção de pedestres

Cinto de segurança de 3 pontos para passageiros

Detector de fadiga

Faróis de neblina dianteiro

Luz de condução diurna

Trava elétrica das portas

Travamento automático das portas

Conforto e Conveniência

2 Alto-falantes + 2 tweeters

Abertura e fechamento automático dos vidros elétricos

Apoio de braço para motorista

Apoio de cabeça dianteiro com regulagem

Banco do motorista com ajuste de altura

Bancos de passageiros reclináveis (somente versão 17+1/18+1)

Bancos de passageiros com fileira central

Chave canivete

Comandos de áudio no volante

Direção elétrica

Entradas USB para motoristas e passageiros

Estribo lateral elétrico

Gancho para reboque dianteiro

Limitador de velocidade

Retrovisores externos com ajuste elétrico, aquecimento e indicador de direção

Porta copos e garrafas

Vidros Elétricos Dianteiros com sistema de abertura / fechamento com um toque para cima / baixo

Volante com ajuste de altura e profundidade



Tecnologias como Piloto automático adaptativo, Assistente de permanência em faixa e direção elétrica fornecem mais produtividade ao seu negócio.

Pacote AdvanceTrac® que entrega mais segurança para o condutor e passageiros.



Mais conforto e dirigibilidade em conjunto com o Sync Move

Versão	Minibus 14+1 / 15+1	Minibus 17+1 / 18+1	Vidrada
Carroceria	L3H2	L4H3	L3H2
Performance			
Motor	Diesel 2.0 EcoBlue		
Potência [cv @ rpm]	170 cv @ 3500 rpm		
Torque [Nm @ rpm]	405 Nm @ 1.750-2.500 rpm		
Alternador (V / A)	14V 230A		
Bateria (quantidade / V / CCA / Ah)	2 baterias / 12V / 760A / 80 Ah		
Diâmetro embreagem (mm)	273		
Transmissão	Manual de 6 velocidades: 1ª - 5,70 / 2ª - 2,29 / 3ª - 1,80 / 4ª - 1,28 / 5ª - 1,00 / 6ª - 0,78 / R6 - 5,37		
Tração	Traseira: Relação (i) - 3,73		
Chassis			
Direção	Elétrica	Elétrica	Elétrica
Suspensão dianteira	Independente, com molas helicoidais e barra estabilizadora		
Suspensão traseira	Feixe de molas e amortecedores pressurizados		
Freios	Freios ABS à disco nas 4 rodas - dianteiros ventilados e traseiro sólidos		
Rodas	Aço 16x6,5	Aço 16x6	Aço 16x6,5
Pneus	235/65 R16C 121/119 R	195/75 R16C 110/108 R	235/65 R16C 121/119 R
Dimensões (mm)			
Comprimento total (A)	5981	6703	5981
Largura total (com/sem espelhos) (B)	2474/2112	2474/2126	2474/2112
Altura máxima (C)	2547	2781	2547
Distância entre-eixos (D)	3750	3750	3750
Balanço dianteiro (E)	1023	1023	1023
Balanço traseiro (F)	1208	1931	1208
Vão da porta lateral - largura (G)	1200	1200	1200
Vão da porta lateral - altura (H)	1564	1564	1564
Vão da porta traseira - largura (I)	1520	1520	1520
Vão da porta traseira - altura (J)	1597	1836	1597
Volume máximo (m³)	11	15,1	11
Volume VDA/ISO (m³)	10,2	14,1	10,2
Capacidades			
PVOM - eixo dianteiro	1420	1314	1401
PVOM - eixo traseiro	1394	1884	1156
PVOM	2814	3198	2557
PBT eixo dianteiro	1699	1523	1781
PBT eixo traseiro	2401	3077	2319
PBT homologado	4100	4600	4100
PBTC	5500	5350	5500
Capacidade máxima de reboque com freio	2500	2500	2500
Capacidade máxima de reboque sem freio	750	750	750
Lotação	1286	1402	1543
Volúmenes			
Tanque de combustível (l)	71	71	71
Tanque de Arla32 (l)	24	24	24
Motor - volume de óleo com filtro (l)	12	12	12
Transmissão - volume de óleo (l)	2,4	2,4	2,4
Eixo Traseiro - volume de óleo (l)	2,9	2,9	2,9
Arrefecimento - volume de fluido (l)	13,4	13,4	13,4



L3H2
versão Minibus com 14+1 / 15+1 lugares e versão Vidrada com 2+1 lugares

L4H3
versão Minibus com 17+1 / 18+1 lugares

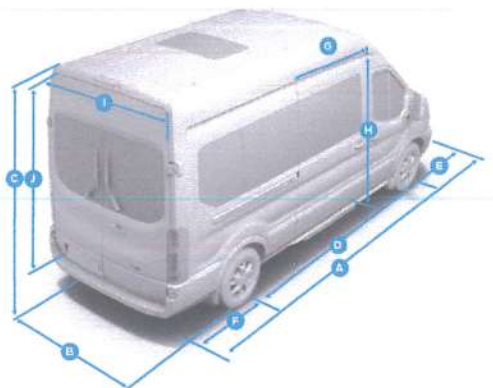

Branco Oxford

Preto Lunar

São Paulo, 13 de abril de 2022
Mktrep/018/2022

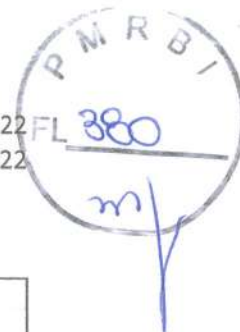

FORD MOTOR COMPANY BRASIL LTDA

FORD MOTOR COMPANY BRASIL LTDA, com sede na cidade de São Paulo, SP, na Avenida Doutor Cardoso de Melo, nº 1.336, Térreo, Cep 04548-004, inscrita no CNPJ/MF sob o nº 03.470.727/0004-73, neste ato representada por seus procuradores, com legais poderes de representação, Sr. Daniel Cristovão Netz Sanches, brasileiro, casado, administrador, portador da carteira de Identidade RG nº 29.613.951-8 e inscrito no CPF/MF sob nº 329.094.218-05 e Sr. Pedro Oswaldo Tadeu Resende, brasileiro, casado, economista, portador da cédula de identidade RG nº M5612210 e inscrito no CPF/MF sob nº 029.492.796-43.

CONCESSIONÁRIA DE VEÍCULOS

FANCAR VEICULOS LTDA, empresa inscrita no CNPJ/MF sob nº 05.677.629/0006-07 com sede na RUA JORGE ALVES RIBEIRO, nº600, CEP 85.055-040, Município de GUARAPUAVA /PR.

TERMOS DA DECLARAÇÃO

A **FORD MOTOR COMPANY BRASIL LTDA** DECLARA que a **CONCESSIONÁRIA DE VEÍCULOS** acima identificada possui contrato de concessão comercial regido nos termos da Lei Federal nº6.729, de 28 de novembro de 1979 (Lei Renato Ferrari), estando o contrato em plena vigência até a presente data.

DA ASSINATURA DIGITAL

As partes envolvidas na presente declaração afirmam e declaram que esta poderá ser assinada por meio eletrônico, sendo consideradas válidas as referidas assinaturas eletrônicas que serão feitas através da plataforma ["DocuSign" (www.docusign.com)], nos termos do art. 10 parágrafo 2º da MP 2200-2/2001".

FORD MOTOR COMPANY BRASIL LTDA.

DocuSigned by:

Pedro Tadeu Resende

33EBEDF18DB841E...

Pedro Oswaldo Tadeu Resende
Desenvolvimento de Rede
América do Sul

DocuSigned by:

Daniel Sanches

7C9D5F7BEF7B404...

Daniel Cristovão Netz Sanches
Gerente de Representação de Mercado

Ford Motor Company Brasil Ltda.

Av. Dr Cardoso de Melo, 1.336 – Térreo – Vila Olímpia – São Paulo – SP – CEP 04548-005

ANEXO II**PROPOSTA DE PREÇOS**

Guarapuava, 01 de novembro de 2022.

Ref.: Pregão nº 078/2022.

Ao Pregoeiro(a)

Prezado Senhor,

Apresentamos e submetemos à apreciação de V. Sas nossa proposta de preços, a preços fixos, relativa ao fornecimento de Veículo Tipo Van.

LOTE: 01

Item	Nome do Produto	Qtde	Un	Preço máximo total
1	FORD TRANIT L2H3 AQUISIÇÃO DE 01 (UM) VEICULO AMBULÂNCIA SUPORTE BÁSICO Nas seguintes especificações: Ambulância furgão mínimo 10.5m ³ interno, veículo 0 km, potência mínima 180 cv, Direção elétrica, Pneus mínimo R16, Tanque de combustível mínimo de 70L, Medidas externas: altura superior a 2.550, comprimento superior a 5.900, tração traseira, Itens originais de fábrica: ar condicionado dianteiro e traseiro, vidros dianteiros elétricos, alarme, espelhos retrovisores elétricos. Prazo de garantia do veículo conforme manual de revisões. DESCRITIVO DA TRANSFORMAÇÃO com isolamento termo/acústico conforme ABNT NBR 14.561/2000; Revestimento interno nas laterais, teto e piso em (PRFV) fibra de vidro sem emendas para assepsia completa, totalmente lavável, higienizável, conforme ABNT NBR 14.561/2000; Piso antiderrapante em fibra de vidro totalmente lavável, higienizável, conforme ABNT NBR 14.561/2000; Armário superior com portas deslizantes em acrílico confeccionado em fibra de vidro de cor clara com aproximadamente 3.000 mm de comprimento total e 320 mm de altura interna, sem emendas totalmente lavável, higienizável, conforme ABNT NBR 14.561/2000; Armário inferior com bancada para medicamentos, local para guarda e fixação de prancha, portas deslizantes em acrílico, e local para armazenamento de bateria. Confeccionada em fibra de vidro de cor clara, com aproximadamente 2.550 mm de comprimento e	1	UN	309.900,00

Fancar Detroit Ltda

CNPJ: 05.677.629/0006.07 – Inscr. Estadual: 9062935100

Rua Jorge Alves Ribeiro, 600 – Conradinho – Guarapuava/Pr – CEP: 85055-040



FANCAR



800 mm de altura, sendo que a bancada terá aproximadamente 1.550 mm de comprimento e 340 mm de profundidade, sem emendas, totalmente lavável, higienizável, conforme ABNT NBR 14.561/2000; Armário para acondicionamento de cilindros de oxigênio 16 litros, confeccionado em fibra de vidro de cor clara, com aproximadamente 920 mm de altura interna e 690 mm de largura interna, sem emendas totalmente lavável, higienizável, conforme ABNT NBR 14.561/2000; Banco do assistente revestido em courvin de alta resistência com poltrona anatômica giratória, com cintos de segurança não retráteis e encosto de cabeça; 01 Um banco baú em fibra de vidro, com aproximadamente 1.750 mm de comprimento e 420 mm de altura, totalmente lavável, higienizável na lateral para 02 pessoas com cintos de segurança individuais, estofamentos em courvin de alta resistência, com encostos de cabeça, assentos e encostos das costas individuais, local para lixeira descartável; Maca retrátil com comprimento mínimo de 1.970 mm, cabeceira voltada para frente do veículo, com pés dobráveis, sistema escamoteável, provida de rodízios confeccionados em materiais resistentes a oxidação, pneus de borracha maciça, sistema de freios com trava de segurança para evitar o fechamento involuntário das pernas da maca quando na posição estendida, projetada de forma a permitir a rápida retirada e inserção da vítima no compartimento da viatura, com a utilização de um sistema de retração dos pés acionado pelo próprio impulso da maca para dentro e para fora do compartimento, podendo ser manuseada por apenas uma pessoa, 03 cintos de segurança fixos à mesma, equipada com travas rápidas, que permitam perfeita segurança e desengate rápido, sem riscos para a vítima, provida de sistema de elevação do tronco do paciente em pelo menos 45 graus e com a capacidade mínima de 100 kg, sem corte na lateria para deslocamento da maca dentro da cabine e sem deslocamento do banco carona na cabine para frente a fim de não comprometer a segurança do passageiro e caso de acionamento do AIRBAG. Deverão ser apresentados: Autorização de funcionamento de empresa fabricante da maca e registro ou cadastramento na Anvisa, com garantia mínima de 24 meses. Ensaio da maca atendendo à norma ABNT NBR 14561/2000 e AMD Standard 004 feito por laboratório devidamente credenciado; Iluminação interna com 02 luminárias alógenas no teto; 03 luminárias no teto em Leds; 01 farol de embarque instalado sobre a porta traseira; 03 tomadas internas 2P+T 110vca ou 220 vca; 02 tomada Interna 12 Vcc; Caixa de

Fancar Detroit Ltda

CNPJ: 05.677.629/0006.07- Inscr. Estadual: 9062935100

Rua Jorge Alves Ribeiro, 600 - Conradinho - Guarapuava/Pr - CEP: 85055-040



FANCAR



disjuntores instalado no armário em local de fácil acesso; Bateria auxiliar de 60 Ah; Painel de controle central com chave disjuntor térmica; Chave geral. Som/radio.

SOLAMENTO TÉRMICO a. Isolamento térmico e acústico em placas de isopor nas laterais e teto do veículo; b. Revestimento do teto e das laterais em ABS conforme CONTRAN 498/2014 permitindo fácil e rápida higienização; c. Piso nivelado em compensado naval de 10mm de espessura e revestido em manta vinílica sem emendas com vedação e calafetagem conforme CONTRAN 498/2014; d. Divisória entre a cabine do motorista e salão de atendimento nas opções: i. Original, com janela de correr; ii. Original com abertura de passagem; iii. Com revestimento em ABS e janela de correr; iv. Com revestimento em ABS e abertura de passagem; **JANELAS** a. Janela lateral instalada na porta lateral corredeira, com vidro opaco e deslizante no padrão ambulância; b. Vidros padrão ambulância nas portas traseiras; **BANCOS E MACA** a. Banco baú confeccionado em compensado naval revestido em fórmica, com cinto de segurança para 3 acompanhantes homologado conforme CONTRAN 416/2012, NBR e NBR 6091 com acento, encosto e apoio de cabeça estofados na cor cinza; b. Banco giratório para médico, em estrutura de aço, com cinto de segurança retrátil instalado na cabeceira da maca, com assento, encosto e apoia cabeça em espuma injetada, revestidos em courvin na cor cinza; c. Maca retrátil em alumínio, com regulagem de altura de cabeça, colchonete em espuma revestido de material impermeável com costura eletrônica e conforme CONTRAN 498/2014; d. Acabamentos em aço inox na entrada e locais de descanso das rodas da maca e quinas dos armários e banco baú; **MÓVEIS** a. Armário padrão UTI confeccionado em compensado naval com revestimento em fórmica na cor cinza platina e branco polar, instalado em toda lateral esquerda, com cantos arredondados, composto de balcão para equipamentos médicos com frontal, armário superior e inferior com portas deslizantes em acrílico, sistemas de travamento e puxadores, armário para acondicionamento de cilindro de oxigênio, local para armazenamento de pranchas de coluna, vão para bateria, prateleiras abertas e central elétrica; **ELÉTRICA** a. Central elétrica composta de disjuntores termomagnéticos; b. 01 (uma) bateria auxiliar de 12V, 105 Ah; c. No Break com função de Inversor de voltagem 110/220V de 800 watts; d. Painel elétrico interno, na parede lateral sobre a bancada, com 04 (quatro) tomadas tripolares (2P+T) de 110V e 02 (duas) tomadas 12V,

Fancar Detroit Ltda

CNPJ: 05.677.629/0006.07 – Inscr. Estadual: 9062935100

Rua Jorge Alves Ribeiro, 600 – Conradinho – Guarapuava/Pr – CEP: 85055-040



FANCAR



além de interruptores para luminárias e ventiladores; e. Tomada externa tripolar para captação de energia instalada na lateral esquerda, junto à porta do motorista com cabo de extensão de 20 metros. f. Iluminação interna com 06 (seis) luminárias em LED redondas, de dupla intensidade, embutidas no teto; g. 02 (duas) luzes de foco direcional (dicroica); h. Farol de embarque instalado sobre as portas traseiras; i. 01 (um) Ventilador no compartimento de atendimento; j. 01 (um) Exaustor no compartimento de atendimento; k. Sinalizador visual e acústico em barra linear de policarbonato translúcido com tratamento UV em LED de alta potência vermelho e sirene eletrônica, aprovado nas normas SAE J575 e SAE J595; l. Sinalização externa de advertência composta por 06 (seis) lanternas quadradas pulsantes em LED nas laterais, sendo duas na cor vermelhas de cada lado e uma na cor branca de cada lado, além de duas lanternas retangulares pulsantes vermelhas na traseira do veículo; EQUIPAMENTOS a. 01 (um) suporte para soro e plasma móvel instalado no balaústre, tipo deslizante, para ajuste de uso no sentido longitudinal do paciente b. 02 (dois) suportes para cilindro (oxigênio e ar comprimido) de 16 litros cada, montados dentro do armário fixados na estrutura original do veículo por reforço próprio confeccionado em aço, com cinta e catraca de fixação; c. Lixeira plástica embutida na lateral do banco baú; d. Prancha longa e curta em compensado com tirantes; e. Suporte para a bomba de infusão; f. Tiras em nylon para fixação dos equipamentos médicos; SISTEMA DE OXIGÊNIO a. Sistema fixo de oxigênio contendo: i. 01 (um) cilindros de oxigênio de 16 litros com válvula e manômetro; i. 01 (uma) régua tripla completa com saídas para oxigênio composto de fluxômetro, umidificador, máscara com chicote, sendo o fluxômetro para aspirador com frasco e ponto respirador; BALAUSTRE a. Balaústre em tubo encapsulado, instalado no teto; GRAFISMO a. Palavra AMBULÂNCIA na dianteira em forma invertida e na traseira AMBULÂNCIA normal; b. 02 (duas) cruces vermelhas nas laterais; AR CONDÍCIONADO a. Ar condicionado para salão de atendimento. Com plotagem de acordo com as normas vigente do estado do Paraná.

PREÇO

Proposta: O valor para fornecimento do objeto acima é de R\$ 309.900,00 (Trezentos e nove mil e novecentos reais).



FANCAR



CONDIÇÕES GERAIS

A proponente declara conhecer os termos do instrumento convocatório que rege a presente licitação.

LOCAL E PRAZO DE ENTREGA

De acordo com o especificado no Anexo I, deste Edital.

Obs.: No preço cotado já estão incluídas eventuais vantagens e/ou abatimentos, impostos, taxas e encargos sociais, obrigações trabalhistas, previdenciárias, fiscais e comerciais, assim como despesas com transportes e deslocamentos e outras quaisquer que incidam sobre a contratação.

VALIDADE DA PROPOSTA COMERCIAL

De, 60 (sessenta) dias contados a partir da data da sessão pública do Pregão.

Guarapuava, 01 de Novembro de 2022.

HENRIQUE
CECCARELLI GOMES
DIAS:02788702957

Assinado de forma digital por
HENRIQUE CECCARELLI GOMES
DIAS:02788702957
Dados: 2022.11.01 14:21:00
-03'00'

HENRIQUE CECCARELLI GOMES DIAS - DIRETOR
RG: 5370553-7
Fancar Detroit LTDA
CNPJ: 05.677.629/0006-07