

# RN

# Hidráulico



Tornearia em geral, sistemas hidráulicos, recuperação de b e cilindros hidráulicos, balanceamentos, soldas especiais engrenagens, peças e assistência para caminhões b compactadores, máquinas pesadas e agrícolas e rachadores d

ENVELOPE Nº 02 – DOCUMENTOS DE HABILITAÇÃO

MUNICÍPIO DE RIO BONITO DO IGUAÇU

PREGÃO PRESENCIAL (SRP) Nº 62/2021 PMRBI

RAZÃO SOCIAL: ELENICE RODRIGUES MARQUES

CNPJ Nº: 00.505.515/0001-43

*Prefeitura Municipal de Rio Bonito do Iguaçu,  
Secretária Municipal de Administração  
Depto. de Compras e Licitações*

Protocolo de Recebimento  
Data: 20/10/21  
Horário: 8:30 h e 30 min.  
Cópia - Assinatura do Recebedor

Roberto José Kwaps  
Oficial Administrativo  
Decreto 674/1999

*José Leves Topi*

*[Handwritten signature]*

*[Handwritten initials]*



# DECLARAÇÃO DE FIRMA INDIVIDUAL

INSTRUÇÕES DE PREENCHIMENTO NO VERSO

00



**ELENICE RODRIQUES MARQUES**

NOME DO TITULAR

natural de **CAMPO MOURÃO - PR**

CIDADE E SIGLA DO ESTADO

**BRASILEIRA-BRASIL**

NACIONALIDADE PAIS

filho de **MARIO MARQUES e ANA MARIA RODRIGUES MARQUES**

FILIAÇÃO

nascido em **18/12/1967**

DATA DO NASCIMENTO

profissão **COMERCIANTE**

CPF **01 7 0 6 4 0 7 5 0 9 1 5**

NUMERO

identidade **4.342.161-1**

NUMERO

**S.S.P.**

ORGÃO EXPEDIDOR (SIGLA)

**PR**

UF

residente **RUA GRANDE DO SUL, 2363-CENTRO-CASCADEL, ESTADO DO PARANÁ, CEP:**

RUA, AVENIDA, ETC./NUMERO E COMPLEMENTO/BAIRRO/CEP/MUNICÍPIO/UF

**35806-010**

CONTINUAÇÃO

não estando incurso em nenhum dos crimes previstos em lei que o impeça de exercer atividade mercantil, e não possuindo outra firma individual registrada, declara para fins de inscrição no Registro do Comércio:

ATOS

**02 1**

- 1 - CONSTITUIÇÃO
- 2 - ABERTURA DE FILIAL
- 3 - INSCR. DE TRANSF. DE SEDE DE OUTRA UF
- 3 - ABERTURA DE FILIAL EM OUTRA UF
- 4 - ALTERAÇÃO DE DADOS DA SEDE
- 5 - CANCELAMENTO DE SEDE
- 6 - ALTERAÇÃO DE DADOS DE FILIAL
- 7 - TRANSFERÊNCIA DE SEDE PARA OUTRA UF
- 8 - CANCELAMENTO DE FILIAL
- 9 - PROTEÇÃO AO NOME COMERCIAL
- 0 - CANCELAMENTO DE FILIAL

NOME COMERCIAL

**03 ELENICE RODRIQUES MARQUES**

NUMERO DE INSCRIÇÃO NO REGISTRO DO COMERCIO - NIRC  
NIRC DA SEDE

**04**

(PREENCHER SOMENTE SE ATO DE FILIAL)  
NIRC DA FILIAL

**05**

RUA, AVENIDA, ETC./NUMERO E COMPLEMENTO (APTO., SALA, ETC.)

**06 RUA CARLOS GOMES S/Nº RUA CRIS  
TOREI BOX II**

NOME DO BAIRRO/DISTRITO

**07 CENTRO**

CEP

NOME DO MUNICÍPIO

**08 8 5 8 0 7 7 0 0 - CASCADEL**

SIGLA UF

**PR**

CAPITAL OU DESTAQUE DE CAPITAL

**09 1 5 0 0 0 0 0**

**(HUM MIL E QUINHENTOS REAIS)**

CAPITAL OU DESTAQUE DE CAPITAL, POR EXTENSO

INÍCIO DAS ATIVIDADES  
DIA MES ANO

**10 2 0 0 3 9 5**

(CONTINUAÇÃO)

(USO DA JUNTA)

**11**

- 1 - ENQUADRAMENTO ME
- 3 - DESENQUADRAMENTO ME

CGC - básico

**12**

ordem controle

OBJETO (ATIVIDADE ECONÔMICA)

**COMERCIO VAREJISTA DE BIJOUTERIAS, ARMARINHOS,  
PRESENTES E BRINQUEDOS ELETRONICOS. e ARTIGOS DE  
ARMARINHOS**

CÓDIGO DE ATIVIDADE

13	4	2	5	2	2
14	4	2	5	5	0
15					9
16					7
17					5

DATA

**11.03.95**

ASSINATURA DO TITULAR

*Elenice Rodrigues Marques*

(USO DA JUNTA)

DATA DO DEFERIMENTO

DIA MES ANO

**18**

AUTENTICAÇÃO (USO DA JUNTA COMERCIAL)

DECLARA PARA REGISTRO ESPECIAL COMO MICROEMPRESA QUE SE ENQUADRA A LEI FEDERAL Nº 7.256 DE 27.11.84.





P M R B I  
FL 176

INSTRUÇÕES DE PREENCHIMENTO DA DECLARAÇÃO DE FIRMA INDIVIDUAL

**LEIA COM ATENÇÃO ESTAS INSTRUÇÕES, ANTES DE INICIAR O PREENCHIMENTO**

- Preencher o formulário em quatro vias legíveis, à máquina ou à mão com letra de forma, sem rasura, sendo a primeira original, podendo as demais serem cópias a carbono.
- Ao preencher um campo, deixe um espaço em branco entre palavras ou outros elementos da informação.
- Preencher com apenas uma letra ou algarismo cada quadrícula demarcada no formulário.
- Preencher o campo 02 - Atos, conforme o número correspondente ao ato que está sendo praticado.
- Preencher o(s) campo(s) de 13 a 17, de acordo com a "Tabela de Atividades Econômicas", instituída pela Portaria conjunta SRF/DNRC nº 962, de 29/12/87.

2º Serviço de Registro Civil  
5º Tabelionato de Notas  
Elizabeth Versori - Tabelária Designada  
Av. Brasil, 8065 - Centro - Cascavel - PR, Fone: (45) 3224-5420  
Autentiquei a presente cópia, conforme o original a mim apresentado, em seu VERSO e ANVERSO do que dou fé.

29 JUL 2021

Elizabeth Versori - Tabelária Designada  
 Ruth Harci Silva - Substituta Escrivente  
 Katia Regina Machado - Escrevente  
 Patrícia K. do Nascimento - Escrevente

SELO FUNARPEN  
Tabelionato de Notas Exclusivo para Autenticação de Cópia  
FT030447

2º Ofício de Registro Civil  
5º Tabelionato de Notas  
Elizabeth Versori  
Tabelária Designada  
Fone/Fax: (45) 3224-5420  
Avenida Brasil, 8065 - Centro  
CEP 85801-002 - Cascavel - PR

95/038646-4 21Mar1995 15:29  
CASCATEL

Atos: 102	
ELENICE RODRIGUES MARQUES	
JUNTA(GR)	Previsto
DNRC (DARF)	Recolhido
	12,92
	2,05
	12,92
	2,05

*[Handwritten signature]*

*[Large handwritten signature]*





# REQUERIMENTO DE EMPRESÁRIO

INSTRUÇÕES DE PREENCHIMENTO NO VERSO

P M R B I  
F 1277

NÚMERO DE IDENTIFICAÇÃO DO REGISTRO DE EMPRESA - NIRE DA SEDE 41104222569		NIRE DA FILIAL (preencher somente se ato referente a filial)	
NOME DO EMPRESÁRIO (completo sem abreviaturas) ELENICE RODRIGUES MARQUES			
NATURAL DE (cidade e sigla do estado) CAMPO MOURÃO		UF PR	NACIONALIDADE BRASILEIRA
ESTADO CIVIL Separado (a) judicial			
SEXO M <input type="checkbox"/> F <input checked="" type="checkbox"/>	REGIME DE BENS (se casado)		
FILHO DE (pai) MARIO MARQUES		(mãe) ANA MARIA RODRIGUES MARQUES	
NASCIDO EM (data de nascimento) 18/12/1967	IDENTIDADE número 4.342.161-1	Órgão emissor S.S.P.	CPF (número) 706.407.509-15
EMANCIPADO POR (forma de emancipação - somente no caso de menor)			

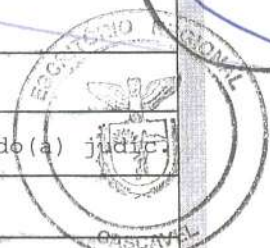

2º Ofício de Registro de Empresas  
5º Tabelionato de Versor  
Elizabete Versor  
Designada  
Fone/Fax: (41) 32245420  
Av. Paraná, nº 1002 - Cascavel - PR

DOMICILIADO NA (LOGRADOURO - rua, av, etc.) RUA OSVALDO ARANHA		NÚMERO 157
COMPLEMENTO	BAIRRO / DISTRITO COQUEIRAL	CEP 85807-000
MUNICÍPIO		CÓDIGO DO MUNICÍPIO (Uso da Junta Comercial)

declara, sob as penas da lei, não estar impedido de exercer atividade empresária, que não possui outro registro de empresário e requer à Junta Comercial do PARANA:

CÓDIGO DO ATO 002	DESCRIÇÃO DO ATO ALTERAÇÃO	CÓDIGO DO EVENTO 022	DESCRIÇÃO DO EVENTO ALTERAÇÃO DE DADOS
CÓDIGO DO EVENTO	DESCRIÇÃO DO EVENTO	CÓDIGO DO EVENTO	DESCRIÇÃO DO EVENTO

NOME EMPRESARIAL ELENICE RODRIGUES MARQUES-ME	
LOGRADOURO (rua, av, etc.) AV. PRESIDENTE TANCREDO NEVES	NÚMERO 3.253
COMPLEMENTO	BAIRRO / DISTRITO SANTO ONOFRE
MUNICÍPIO CASCAVEL	UF PR
CORREIO ELETRÔNICO (E-MAIL)	

VALOR DO CAPITAL - R\$ 15.000,00	VALOR DO CAPITAL (por extenso) (QUINZE MIL REAIS)
CÓDIGO DE ATIVIDADE ECONÔMICA (CNAE Fiscal) Atividade principal 5030-0/03 Atividades secundárias	DESCRIÇÃO DO OBJETO COMERCIO VAREJISTA DE PEÇAS E ACESSÓRIOS PARA TRATORES, MOTORES E MAQUINAS AGRICOLAS E MANUTENÇÃO DE MAQUINAS AGRICOLAS E HIDRAULICAS.

DATA DE INÍCIO DAS ATIVIDADES 20/03/1995	NÚMERO DE INSCRIÇÃO NO CNPJ 00.505.515/0001-43	TRANSFERÊNCIA DE SEDE OU DE FILIAL DE OUTRA UF NIRE anterior	UF	USO DA JUNTA COMERCIAL DEPENDENTE DE AUTORIZAÇÃO GOVERNAMENTAL
ASSINATURA DA FIRMA PELO EMPRESÁRIO (ou pelo representante/ assistente/gerente/procurador) <i>Elenice Rodrigues Marques - ME</i>				
DATA DA ASSINATURA 24-03-2004	ASSINATURA DO EMPRESÁRIO			

DEFERIDO. PUBLIQUE-SE E ARQUIVE-SE. DENIS DILL ASTA CRC-PR 022456/O-0 31 MAR. 2004	AUTENTICAÇÃO JUNTA COMERCIAL DO PARANA ESCRITÓRIO REGIONAL DE CASCAVEL CERTIFICADO O REGISTRO EM: 31/03/2004 SOB NÚMERO: 20041149351 Protocolo: 04/114935-1 Empresa: 41 1 0422256 9 ELENICE RODRIGUES MARQUES M. Salomao MARIA THEREZA LOPES SALOMAO SECRETARIA GERAL
---	---

*Handwritten signatures and stamps at the bottom of the page.*





**2º Serviço de Registro Civil**  
**5º Tabelionato de Notas**  
 Elizabete Versori - Tabeliã Designada  
 Av. Brasil, 8065 - Centro - Caspaville - PR, Fone: (45) 3224-5420  
 Autentiquei a presente cópia, conforme o original a mim  
 apresentado, em seu ANVERSO do que dou fé.

29 JUL. 2021

- Elizabete Versori - Tabeliã Designada
- Ruth Hardt Silva - Substituta
- Juliana V. Spohr de Paz - Escrevente
- Katia Regina Machado - Escrevente
- Patricia K. do Nascimento - Escrevente



**2º Ofício de Registro Civil**  
**5º Tabelionato de Notas**  
 Elizabete Versori  
 Tabeliã - Designada  
 Fone/Fax: (45) 3224-5420  
 Avenida Brasil, 8065 - Centro  
 CEP 85801-004 - Caspaville - PR

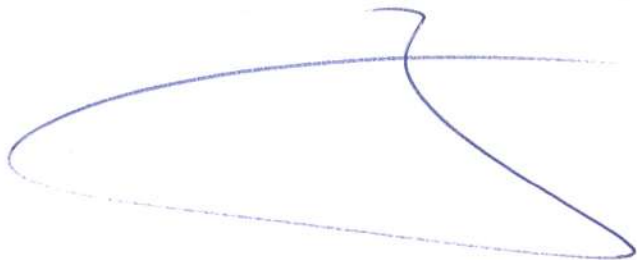

rp





# REQUERIMENTO DE EMPRESÁRIO

INSTRUÇÕES DE PREENCHIMENTO NO VERSO



NÚMERO DE IDENTIFICAÇÃO DO REGISTRO DE EMPRESA - NIRE DA SEDE 4110422256-9		NIRE DA FILIAL (preencher somente se ato referente a filial)	
NOME DO EMPRESÁRIO (completo sem abreviaturas) ELENICE RODRIGUES MARQUES			
NACIONALIDADE BRASILEIRA		ESTADO CIVIL Separado(a) judic.	
SEXO <input type="checkbox"/> M <input checked="" type="checkbox"/> F	REGIME DE BENS (se casado)		
FILHO DE (pai) MARIO MARQUES	(mãe) ANA MARIA RODRIGUES MARQUES		
NASCIDO EM (data de nascimento) 18-12-1967	IDENTIDADE número 4.342.161-1	Órgão emissor S.S.P.	UF PR
EMANCIPADO POR (forma de emancipação - somente no caso de menor)		CPF (número) 706.407.509-15	
DOMICILIADO NA (LOGRADOURO - rua, av. etc.) RUA OSVALDO ARANHA		NÚMERO 157	
COMPLEMENTO	BAIRRO / DISTRITO COQUEIRAL	CEP 85807-000	CÓDIGO DO MUNICÍPIO (Uso de Junta Comercial)
MUNICÍPIO CASCAVEL	UF PR		
declara, sob as penas da lei, não estar impedido de exercer atividade empresária, que não possui outro registro de empresário e requer à Junta Comercial do PARANA:			
CÓDIGO DO ATO 002	DESCRIÇÃO DO ATO ALTERAÇÃO	CÓDIGO DO EVENTO 021	DESCRIÇÃO DO EVENTO ALTERAÇÃO DE DADOS
CÓDIGO DO EVENTO	DESCRIÇÃO DO EVENTO	CÓDIGO DO EVENTO	DESCRIÇÃO DO EVENTO
NOME EMPRESARIAL ELENICE RODRIGUES MARQUES-EPP			
LOGRADOURO (rua, av. etc.) AVENIDA TANCREDO NEVES		NÚMERO 3.253	
COMPLEMENTO	BAIRRO / DISTRITO SANTO ONOFRE	CEP 85806-470	CÓDIGO DO MUNICÍPIO (Uso de Junta Comercial)
MUNICÍPIO CASCAVEL	UF PR	CORREIO ELETRÔNICO (E-MAIL)	
VALOR DO CAPITAL - R\$ 35.000,00	VALOR DO CAPITAL (por extenso) (TRINTA E CINCO MIL REAIS)		
CÓDIGO DE ATIVIDADE ECONÔMICA (CNAE Fiscal) Atividade principal 4530-7/03 Atividades secundárias	DESCRIÇÃO DO OBJETO COMERCIO VAREJISTA DE PEÇAS E ACESSORIOS PARA TRATORES, MOTORES E MAQUINAS AGRICOLAS E MANUTENÇÃO DE MAQUINAS AGRICOLAS E HIDRAULICAS.		
DATA DE INÍCIO DAS ATIVIDADES 20-03-1995	NÚMERO DE INSCRIÇÃO NO CNPJ 00.505.515/0001-43	TRANSFERÊNCIA DE SEDE OU DE FILIAL DE OUTRA UF NIRE anterior	UF
USO DA JUNTA COMERCIAL DEPENDENTE DE AUTORIZAÇÃO GOVERNAMENTAL			
ASSINATURA DA FIRMA PELO EMPRESÁRIO (ou pelo representante/assistente/garante) Elenice Rodrigues Marques - EPP			
DATA DA ASSINATURA 30-01-2009	ASSINATURA DO EMPRESÁRIO		



**PARA USO EXCLUSIVO DA JUNTA COMERCIAL**

DEFERIDO.  
PUBLIQUE-SE E ARQUIVE-SE.  
*Deborah Dall'Asta Krüger*  
Matr. 18402-0  
Contadora

03 JAN. 2009



Handwritten initials

Large handwritten signature

Handwritten signature





**2º Serviço de Registro Civil**  
**5º Tabelionato de Notas**  
Elizabete Versori - Tabeliã Designada

Av. Brasil, 8085 - Centro - Cascavel - PR, Fone: (45) 3224-5420  
Autentiquei a presente cópia, conforme o original a mim  
apresentado, em seu ANVERSO do que dou fé.

29 JUL. 2021

- Elizabete Versori - Tabeliã Designada
- Ruth Hergl Silva - Substituta
- Juliana V. Spohr da Paz - Escrevente
- Katia Regina Machado - Escrevente
- Patricia K. do Nascimento - Escrevente



**2º Ofício de Registro Civil**  
**5º Tabelionato de Notas**  
Elizabete Versori  
Tabeliã - Designada  
Fone/Fax: (45) 3224-5420  
Avenida Brasil, 8085 - Centro  
CEP 85801-007 - Cascavel - PR



# REPÚBLICA FEDERATIVA DO BRASIL

## CADASTRO NACIONAL DA PESSOA JURÍDICA

NÚMERO DE INSCRIÇÃO <b>00.505.515/0001-43</b> MATRIZ	COMPROVANTE DE INSCRIÇÃO E DE SITUAÇÃO CADASTRAL	DATA DE ABERTURA <b>20/03/1995</b>
NOME EMPRESARIAL <b>ELENICE RODRIGUES MARQUES</b>		
TÍTULO DO ESTABELECIMENTO (NOME DE FANTASIA) *****		PORTE EPP
CÓDIGO E DESCRIÇÃO DA ATIVIDADE ECONÔMICA PRINCIPAL <b>47.44-0-03 - Comércio varejista de materiais hidráulicos</b>		
CÓDIGO E DESCRIÇÃO DAS ATIVIDADES ECONÔMICAS SECUNDÁRIAS <b>33.14-7-11 - Manutenção e reparação de máquinas e equipamentos para agricultura e pecuária</b>		
CÓDIGO E DESCRIÇÃO DA NATUREZA JURÍDICA <b>213-5 - Empresário (Individual)</b>		
LOGRADOURO <b>AV TANCREDO NEVES</b>	NÚMERO <b>3143</b>	COMPLEMENTO *****
CEP <b>85.805-516</b>	BAIRRO/DISTRITO <b>PIONEIROS CATARINENSES</b>	MUNICÍPIO <b>CASCADEL</b>
		UF <b>PR</b>
ENDEREÇO ELETRÔNICO	TELEFONE <b>(45) 3226-5510</b>	
ENTE FEDERATIVO RESPONSÁVEL (EFR) *****		
SITUAÇÃO CADASTRAL <b>ATIVA</b>	DATA DA SITUAÇÃO CADASTRAL <b>03/11/2005</b>	
MOTIVO DE SITUAÇÃO CADASTRAL		
SITUAÇÃO ESPECIAL *****	DATA DA SITUAÇÃO ESPECIAL *****	

Aprovado pela Instrução Normativa RFB nº 1.863, de 27 de dezembro de 2018.

Emitido no dia 27/07/2021 às 16:04:34 (data e hora de Brasília).

Página: 1/1





GOVERNO MUNICIPAL DE CASCAVEL  
SECRETARIA DE FINANÇAS  
DEPARTAMENTO DE RECEITA



CADASTRO Nº 5074100

RAZÃO SOCIAL: ELENICE RODRIGUES MARQUES			
NOME FANTASIA:			
CPF/CNPJ: 00.505.515/0001-43		PROTOCOLO: 44755/2020	FONE: 3226-5510
ENDEREÇO: AVENIDA PRESIDENTE TANCREDO NEVES, 3143 - PIONEIROS CATARINENSES			
QUADRA: 080Z	LOTE:080Z	LOTEAMENTO:CASCAVEL GLEBA	IMOBILIÁRIO: 1200524022
ATIVIDADE PERMITIDAS COMERCIO VAREJISTA DE MATERIAL HIDRÁULICO E PEÇAS E ACESSÓRIOS DE MAQUINAS AGRÍCOLAS E TRATORES MANUTENÇÃO E REPARAÇÃO DE MAQUINAS E EQUIPAMENTOS AGRÍCOLAS E HIDRÁULICAS.			
OBSERVAÇÕES: ALVARÁ VÁLIDO ATÉ 07 DE JULHO DE 2021 CONFORME CERTIFICADO DE VISTORIA DO CORPO DE BOMBEIROS. ATENDER NBR 9050/2015 - ACESSIBILIDADE; NÃO OBSTRUIR PASSEIO PÚBLICO; DAR DESTINO CORRETO AOS RESÍDUOS GERADOS. ATENDER LEIS 6.477/2015 E 6.706/2017. ***EM ATENÇÃO AO Art. 4º DA LEI 6879 de 23 de JULHO de 2018, INFORMAMOS QUE O PRAZO PARA REGULARIZAÇÃO DA EDIFICAÇÃO EXPIRA EM 16/01/2023***.			
INÍCIO DAS ATIVIDADES: 12/03/1997		CÓDIGO DA ATIVIDADE: 000002194	

LICENÇA PARA LOCALIZAÇÃO DE ESTABELECIMENTO DE COMÉRCIO. INDÚSTRIA E PRESTAÇÃO DE SERVIÇO. FORNECIDO EM CUMPRIMENTO AO QUE DISPOE O CODIGO TRIBUTARIO MUNICIPAL, LEI COMPLEMENTAR Nº 01/2001, PARA A SUA LOCALIZAÇÃO NO ENDEREÇO ACIMA.

CONTADOR: KELSON PEREIRA DO NASCIMENTO	CRC: PR-046073/O-4
--	--------------------

Nº de Empregados: 19	P. de Serviço: 727,00	Comércio: 99,00
Telheiro:	Depósito: 68,00	Pátio: 0,00
Área Indústria: 0,00		
Data Emissão: 03/08/2020		

**IMPORTANTE:**  
Em caso de encerramento, mudança de endereço, paralisação ou qualquer outra alteração, procurar com urgência a divisão de Alvará para as providências legais cabíveis evitando, em consequência, problemas futuros.

EMITIDO POR (Matr): TERUME ALVES DE OLIVEIRA JESUS	FISCAL (Matr): null - null
--	----------------------------

null - null

 Assinado eletronicamente por:  
LUZIA APARECIDA DE LIMA  
KOPP:06182702990  
assinado 061.827.029-90  
eletronicamente 03/08/2020 17:07:57



O presente Alvará deverá ser afixado em lugar visível, conforme artigo 153 da Lei nº. 6706/2017.

ESTE DOCUMENTO FOI ASSINADO EM: 03/08/2020 17:08 - 03:00 - 03  
PARA CONFERÊNCIA DO SEU CONTEÚDO ACESSSE <https://c.atende.net/5f286ea357cbc>.



## DECLARAÇÃO DE INSCRIÇÃO DE ALVARÁ

Declaramos a quem interessar possa que o estabelecimento abaixo discriminado possui inscrição no Cadastro Municipal de econômicos com o número **5074100**, com situação cadastral **Ativo** na presente data.

ESTA DECLARAÇÃO TEM VALIDADE POR 30 DIAS A PARTIR DA DATA DE EMISSÃO

Nome: ELENICE RODRIGUES MARQUES

Endereço: AVENIDA PRESIDENTE TANCREDO NEVES, 3143, PIONEIROS CATARINENSES

Ramo: COMERCIO VAREJISTA DE MATERIAL HIDRÁULICO E PEÇAS E ACESSÓRIOS DE MAQUINAS AGRÍCOLAS E TRATORES MANUTENÇÃO E REPARAÇÃO DE MAQUINAS E EQUIPAMENTOS AGRÍCOLAS E HIDRÁULICAS.

CPF/CNPJ : 00.505.515/0001-43

**Observação:** Está declaração *não* tem validade para fins de comprovação de regularidade da licença para funcionamento.

Prefeitura Municipal de Cascavel  
Secretaria de Finanças  
Setor de alvará

Cascavel, 27/07/2021







ESTADO DO PARANÁ  
POLÍCIA MILITAR DO PARANÁ  
CORPO DE BOMBEIROS  
4GB - SPCIP CASCAVEL



**CLCB - CERTIFICADO DE LICENCIAMENTO DO CORPO DE BOMBEIROS - CLCB**

**3.9.01.21.0001057184-31**

A Seção de Prevenção Contra Incêndio e a Desastres do Corpo de Bombeiros Militar do Estado do Paraná licencia a edificação/estabelecimento/evento/área de risco abaixo qualificada, por estar em conformidade com a legislação de prevenção contra incêndio e a desastres em vigor:

<b>ELENICE RODRIGUES MARQUES - EPP</b>
Nome Fantasia: CPF/CNPJ: 00.505.515/0001-43 Código da Atividade Econômica (CNAE): 4744/0-03 - COMÉRCIO VAREJISTA DE MATERIAIS HIDRÁULICOS 3314/7-11 - MANUTENÇÃO E REPARAÇÃO DE MÁQUINAS E EQUIPAMENTOS PARA AGRICULTURA E PECUÁRIA Logradouro: AV TANCREDO NEVES Número: 3143 Bairro: PIONEIROS CATARINENSES Município: CASCAVEL-PR
<b>PREVENÇÃO E COMBATE A INCÊNDIO E A DESASTRES</b>
Área Total: 1.286,37 m <sup>2</sup> Área Vistoriada: 1.286,37 m <sup>2</sup> Ocupação: C-1 - COMÉRCIO COM BAIXA CARGA DE INCÊNDIO Capacidade de Público: Uso de GLP: Projeto Técnico NIB:
<b>OBSERVAÇÕES</b>
Esta licença perde a validade, a qualquer tempo, caso ocorram alterações que impliquem em inconformidade com a legislação de prevenção e combate a incêndio e a desastres em vigor. O Corpo de Bombeiros Militar poderá fiscalizar a edificação/estabelecimento/área de risco/evento a qualquer tempo.

**LICENÇA VÁLIDA ATÉ: 28 de Julho de 2022**



Documento emitido eletronicamente pelo Sistema PrevFogo.  
A autenticidade deve ser confirmada no endereço [www.prevfogo.pr.gov.br](http://www.prevfogo.pr.gov.br) através do link "Verificar Autenticidade Documentos."



Governo do Estado do Paraná  
Secretaria da Micro e Pequena Empresa  
Junta Comercial do Estado do Paraná



## CERTIDÃO SIMPLIFICADA

### Sistema Nacional de Registro de Empresas Mercantis - SINREM

Certificamos que as informações abaixo constam dos documentos arquivados nesta Junta Comercial e são vigentes na data da sua expedição.

Nome Empresarial: ELENICE RODRIGUES MARQUES			Protocolo: PRC2107730158
Natureza Jurídica: Empresário (Individual)			
NIRE (Sede) 41104222569	CNPJ 00.505.515/0001-43	Arquivamento do Ato de Inscrição 22/03/1995	Início de Atividade 20/03/1995
Endereço Completo Avenida TANCREDO NEVES, N° 3143, PIONEIROS CATARINENSES-Cascavel/PR- CEP85805-516			
Objeto COMERCIO VAREJISTA DE MATERIAL HIDRAULICO E PECAS E ACESSORIOS DE MAQUINAS AGRICOLAS E TRATORES MANUTENCAO E REPARACAO DE MAQUINAS E EQUIPAMENTOS AGRICOLAS E HIDRAULICAS			
Capital R\$ 35.000,00 (trinta e cinco mil reais)			Porte EPP (Empresa de Pequeno Porte)
Último Arquivamento Data 16/10/2020	Número 20206042930	Ato/Eventos 002 / 051 - CONSOLIDAÇÃO DE CONTRATO/ESTATUTO	Situação ATIVA Status SEM STATUS
Nome do Empresário: ELENICE RODRIGUES MARQUES		CPF: 706.407.509-15	Regime de bens: NÃO INFORMADO
Identidade: 43421611		Estado civil: SEPARADO(A) JUDICIALMENTE	

Esta certidão foi emitida automaticamente em 28/07/2021, às 17:18:34 (horário de Brasília).  
Se impressa, verificar sua autenticidade no <https://www.empresafacil.pr.gov.br>, com o código XKUKXFUJ.



PRC2107730158



*[Handwritten signature]*



*[Handwritten signature]*





MINISTÉRIO DA FAZENDA  
Secretaria da Receita Federal do Brasil  
Procuradoria-Geral da Fazenda Nacional



**CERTIDÃO NEGATIVA DE DÉBITOS RELATIVOS AOS TRIBUTOS FEDERAIS E À DÍVIDA ATIVA DA UNIÃO**

Nome: **ELENICE RODRIGUES MARQUES**  
CNPJ: **00.505.515/0001-43**

Ressalvado o direito de a Fazenda Nacional cobrar e inscrever quaisquer dívidas de responsabilidade do sujeito passivo acima identificado que vierem a ser apuradas, é certificado que não constam pendências em seu nome, relativas a créditos tributários administrados pela Secretaria da Receita Federal do Brasil (RFB) e a inscrições em Dívida Ativa da União (DAU) junto à Procuradoria-Geral da Fazenda Nacional (PGFN).

Esta certidão é válida para o estabelecimento matriz e suas filiais e, no caso de ente federativo, para todos os órgãos e fundos públicos da administração direta a ele vinculados. Refere-se à situação do sujeito passivo no âmbito da RFB e da PGFN e abrange inclusive as contribuições sociais previstas nas alíneas 'a' a 'd' do parágrafo único do art. 11 da Lei nº 8.212, de 24 de julho de 1991.

A aceitação desta certidão está condicionada à verificação de sua autenticidade na Internet, nos endereços <<http://rfb.gov.br>> ou <<http://www.pgfn.gov.br>>.

Certidão emitida gratuitamente com base na Portaria Conjunta RFB/PGFN nº 1.751, de 2/10/2014.  
Emitida às 14:20:44 do dia 28/07/2021 <hora e data de Brasília>.  
Válida até 24/01/2022.

Código de controle da certidão: **4B1C.9CEC.1710.59ED**  
Qualquer rasura ou emenda invalidará este documento.



Estado do Paraná  
Secretaria de Estado da Fazenda  
Receita Estadual do Paraná



## Certidão Negativa

de Débitos Tributários e de Dívida Ativa Estadual  
Nº 024628787-36

Certidão fornecida para o CNPJ/MF: **00.505.515/0001-43**  
Nome: **ELENICE RODRIGUES MARQUES**

Ressalvado o direito da Fazenda Pública Estadual inscrever e cobrar débitos ainda não registrados ou que venham a ser apurados, certificamos que, verificando os registros da Secretaria de Estado da Fazenda, constatamos não existir pendências em nome do contribuinte acima identificado, nesta data.

Obs.: Esta Certidão engloba todos os estabelecimentos da empresa e refere-se a débitos de natureza tributária e não tributária, bem como ao descumprimento de obrigações tributárias acessórias.

**Válida até 25/11/2021 - Fornecimento Gratuito**

A autenticidade desta certidão deverá ser confirmada via Internet  
[www.fazenda.pr.gov.br](http://www.fazenda.pr.gov.br)





ESTADO DO PARANÁ  
PREFEITURA MUNICIPAL DE CASCAVEL  
SECRETARIA MUNICIPAL DE FINANÇAS



**CERTIDÃO POSITIVA DE DÉBITOS COM EFEITOS DE NEGATIVA**  
Nº 100113/2021

A presente Certidão é VÁLIDA POR 90 (noventa) DIAS a contar da data de emissão da mesma.

[ CONTRIBUINTE ]

Nome :	1202596 - ELENICE RODRIGUES MARQUES		
CNPJ/CPF:	00.505.515/0001-43		
Endereço:	AVENIDA PRESIDENTE TANCREDO NEVES, 3143		
Complemento:			
Bairro:	PIONEIROS CATARINENSES	CEP:	85.805-516
Cidade:	Cascavel	Estado:	Paraná

[ REQUERENTE ]

Código:	1202596
Nome/Razão:	ELENICE RODRIGUES MARQUES
CNPJ/CPF:	00.505.515/0001-43

[ FINALIDADE ]

Licitação
-----------

[ INFORMAÇÕES ADICIONAIS ]

--

**Certificamos que na presente data EXISTEM débitos incidentes sobre o sujeito passivo acima identificado, ainda não vencidos, com exigibilidade suspensa ou garantidos através de penhora.**

Esta certidão compreende todos os débitos imobiliários e mobiliários, tributários ou não, inscritos ou não em Dívida Ativa, administrados pela Secretaria Municipal de Finanças de Cascavel (SEFIN), tais como Imposto Predial e Territorial Urbano – IPTU, Imposto sobre a Transmissão de Bens Imóveis – ITBI, Contribuição de Melhoria, Taxa de Coleta de Lixo, Contribuição de Iluminação Pública – CIP incidente sobre lotes vagos, Taxa de Proteção a Desastres, Taxas de Expediente, Multas de Regularização de Obras, Autos de Infração da Secretaria Municipal de Meio Ambiente, Imposto Sobre Serviços – ISS, Taxa de Verificação de Regular Funcionamento, Taxa de Licença Sanitária, Taxa de Localização e Funcionamento, Autos de Infração do PROCON e demais débitos para com esta municipalidade.

Conforme disposto no art. 108 do Código Tributário Municipal e no art. 206 do Código Tributário Nacional, esta certidão possui os mesmos efeitos da certidão negativa. Fica ressalvado o direito de a Fazenda Pública lançar, cobrar e inscrever quaisquer dívidas de responsabilidade do sujeito passivo acima identificado que vierem a ser apuradas posteriormente, mesmo referentes a períodos anteriores ou compreendido nesta certidão.

Cascavel, 29 de julho de 2021.

A autenticidade desta certidão deverá ser confirmada na página da Prefeitura:  
<https://cascavel.atende.net/#!/tipo/servico/valor/31/padrao/1/load/0>  
Código de Autenticidade: WGT221202-000-EWKAEXTOXBDQON-2



Voltar

Imprimir

**CAIXA**  
CAIXA ECONÔMICA FEDERAL**Certificado de Regularidade  
do FGTS - CRF****Inscrição:** 00.505.515/0001-43**Razão Social:** ELENICE RODRIGUES MARQUES ME**Endereço:** AV. TANCREDO NEVES 3253 / CENTRO / CASCAVEL / PR / 85804-260

A Caixa Econômica Federal, no uso da atribuição que lhe confere o Art. 7, da Lei 8.036, de 11 de maio de 1990, certifica que, nesta data, a empresa acima identificada encontra-se em situação regular perante o Fundo de Garantia do Tempo de Serviço - FGTS.

O presente Certificado não servirá de prova contra cobrança de quaisquer débitos referentes a contribuições e/ou encargos devidos, decorrentes das obrigações com o FGTS.

**Validade:** 25/04/2021 a 22/08/2021**Certificação Número:** 2021042500525698583610

Informação obtida em 28/07/2021 14:17:09

A utilização deste Certificado para os fins previstos em Lei esta condicionada a verificação de autenticidade no site da Caixa:  
**[www.caixa.gov.br](http://www.caixa.gov.br)**





PODER JUDICIÁRIO  
JUSTIÇA DO TRABALHO



### CERTIDÃO NEGATIVA DE DÉBITOS TRABALHISTAS

Nome: ELENICE RODRIGUES MARQUES (MATRIZ E FILIAIS)  
CNPJ: 00.505.515/0001-43  
Certidão n°: 22984297/2021  
Expedição: 28/07/2021, às 14:14:57  
Validade: 23/01/2022 - 180 (cento e oitenta) dias, contados da data de sua expedição.

Certifica-se que **ELENICE RODRIGUES MARQUES (MATRIZ E FILIAIS)**, inscrito(a) no CNPJ sob o n° 00.505.515/0001-43, **NÃO CONSTA** do Banco Nacional de Devedores Trabalhistas.

Certidão emitida com base no art. 642-A da Consolidação das Leis do Trabalho, acrescentado pela Lei n° 12.440, de 7 de julho de 2011, e na Resolução Administrativa n° 1470/2011 do Tribunal Superior do Trabalho, de 24 de agosto de 2011.

Os dados constantes desta Certidão são de responsabilidade dos Tribunais do Trabalho e estão atualizados até 2 (dois) dias anteriores à data da sua expedição.

No caso de pessoa jurídica, a Certidão atesta a empresa em relação a todos os seus estabelecimentos, agências ou filiais.

A aceitação desta certidão condiciona-se à verificação de sua autenticidade no portal do Tribunal Superior do Trabalho na Internet (<http://www.tst.jus.br>).

Certidão emitida gratuitamente.

#### INFORMAÇÃO IMPORTANTE

Do Banco Nacional de Devedores Trabalhistas constam os dados necessários à identificação das pessoas naturais e jurídicas inadimplentes perante a Justiça do Trabalho quanto às obrigações estabelecidas em sentença condenatória transitada em julgado ou em acordos judiciais trabalhistas, inclusive no concernente aos recolhimentos previdenciários, a honorários, a custas, a emolumentos ou a recolhimentos determinados em lei; ou decorrentes de execução de acordos firmados perante o Ministério Público do Trabalho ou Comissão de Conciliação Prévia.

## CERTIDÃO NEGATIVA JUDICIAL ESPECÍFICA

Rodrigo Timótheo Taborda, Titular do Ofício do Distribuidor, Contador, Partidor, Depositário e Avaliador Judicial da Comarca de Cascavel, Estado do Paraná, na forma da lei, etc...

CERTIFICA, atendendo a pedido verbal de parte interessada, que revendo nesse Cartório do Distribuidor Público da Comarca de Cascavel, Estado do Paraná, os registros e demais elementos componentes do arquivo, referente ao FORO JUDICIAL, neles verificou a INEXISTÊNCIA, específica de:

FALÊNCIAS OU CONCORDATAS; RECUPERAÇÃO EXTRAJUDICIAL E RECUPERAÇÃO JUDICIAL (LEI 11.101/2005), de responsabilidade de:

**ELENICE RODRIGUES MARQUES**  
CNPJ: 00.505.515/0001-43

Dado e passado nesta cidade e comarca de CASCAVEL, Estado do PARANÁ, ao(s) 27 dia(s) do mês de julho do ano de 2021. Buscas procedidas no(s) ultimo(s) vinte ano(s).

O REFERIDO É VERDADE E DOU FÉ.

Bel. Rodrigo Timótheo Taborda  
Oficial Titular







# Hidráulicos

Tornearia em geral, sistemas hidráulicos, recuperação de bombas, comandos e cilindros hidráulicos, balanceamentos, soldas especiais, recuperação de engrenagens peças e assistência para caminhões basculantes, rolos compactadores, máquinas pesadas e agrícolas e rachadores de lenha hidráulico.



## ANEXO IV

**Município de Rio Bonito do Iguaçu - Paraná**

**Licitação Modalidade: PREGÃO PRESENCIAL (SRP) N°. 62/2021 - PMRBI. Objeto:** Registro de preços para a aquisição de peças e serviços de mão de obra para a manutenção corretiva e preventiva de máquinas da frota municipal.

**Declaração de:**  
**Inexistência de Fato Superveniente Impeditivo da**  
**Habilitação, Idoneidade e Disponibilização de**  
**Documentos.**

A empresa, abaixo assinada, declara, sob as penas da lei, que:

4 - Até a presente data inexistem fatos impeditivos para sua habilitação no presente processo licitatório, ciente da obrigatoriedade de declarar, em havendo, ocorrências posteriores que o inabilite para participar de certames licitatórios.

5 - Os documentos que compõem o Edital foram colocados à disposição e tomou conhecimento de todas as informações, condições locais e grau de dificuldade da entrega.

6 - Não se encontra declarada inidônea para licitar ou contratar com órgãos da Administração Pública Federal, Estadual, Municipal e do Distrito Federal.

Cascavel, 28 de Julho de 2021.

ELENICE RODRIGUES MARQUES

00505.515/0001-43

ELENICE RODRIGUES  
MARQUES

AV. PRES. TANCREDO NEVES, 3253  
SANTO ONOFRE - CEP 85806-470  
CASCAVEL - PARANÁ





# Hidráulicos

Tornearia em geral, sistemas hidráulicos, recuperação de bombas, comandos e cilindros hidráulicos, balanceamentos, soldas especiais, recuperação de engrenagens peças e assistência para caminhões basculantes, rolos compactadores, máquinas pesadas e agrícolas e rachadores de lenha hidráulico.



## ANEXO VI

**Município de Rio Bonito do Iguaçu - Paraná**

**Licitação Modalidade: PREGÃO PRESENCIAL (SRP) N°. 62/2021 - PMRBI. Objeto:** Registro de preços para a aquisição de peças e serviços de mão de obra para a manutenção corretiva e preventiva de máquinas da frota municipal.

## DECLARAÇÃO

A empresa, abaixo assinada, por seu representante legal, DECLARA, para fins do disposto no inciso V do art. 27 da Lei nº. 8.666, de 21 de junho de 1993, acrescido pela Lei nº. 9.854, de 27 de outubro de 1999, que não emprega menor de dezoito anos em trabalho noturno, perigoso ou insalubre e não emprega menor de dezesseis anos.

Ressalva: emprega menor, a partir de quatorze anos, na condição de aprendiz: Sim ( ) Quantos ( ) Não (X).

Cascavel, 28 de Julho de 2021.

ELENICE RODRIGUES MARQUES

00505.515/0001-43  
ELENICE RODRIGUES  
MARQUES  
AV. PRES. TANCREDO NEVES, 3253  
SANTO ONOFRE - CEP 85806-470  
CASCAVEL - PARANÁ







# Hidráulicos

Tornearia em geral, sistemas hidráulicos, recuperação de bombas, comandos e cilindros hidráulicos, balanceamentos, soldas especiais, recuperação de engrenagens peças e assistência para caminhões basculantes, rolos compactadores, máquinas pesadas e agrícolas e rachadores de lenha hidráulico.



## ANEXO VIII

**Município de Rio Bonito do Iguaçu - Paraná**

**Licitação Modalidade: PREGÃO PRESENCIAL (SRP) N°. 62/2021 - PMRBI. Objeto:** Registro de preços para a aquisição de peças e serviços de mão de obra para a manutenção corretiva e preventiva de máquinas da frota municipal.

## DECLARAÇÃO DE PARENTESCO

Eu, ELENICE RODRIGUES MARQUES, RG 4.342.161-1, CPF 706.407.509-15, DECLARO, para todos os efeitos legais, que por ser expressão fiel da verdade, firmo a presente Declaração, assumindo as conseqüências civis, penais e administrativas sobre eventual falsidade do que for relatado.

Que em seu quadro societário da empresa: ELENICE RODRIGUES MARQUES-EPP, CNPJ/MF n°. 00.505.515/00001-43, Avenida Tancredo Neves, n° 3.143 – Bairro: Pioneiros Catarinenses em Cascavel-Pr não possui membro, cônjuge, companheiro ou parente em linha reta, colateral ou por afinidade, até o terceiro grau, inclusive, da autoridade nomeante ou de servidor do Município, investido em cargo de direção, chefia ou assessoramento, para o exercício de cargo em comissão.

NÃO

SIM

Cascavel, 28 de Julho de 2021.

ELENICE RODRIGUES MARQUES

00505.515/0001-43

ELENICE RODRIGUES  
MARQUES

AV. PRES. TANCREDO NEVES, 3253  
SANTO ONOFRE - CEP 85806-470

CASCADEL - PARANÁ



Secretaria de Estado do Desenvolvimento Sustentável e do Turismo  
Instituto Água e Terra

### Certidão Negativa de Débitos Ambientais

CERTIDÃO Nº 1591809

Certidão Fornecida para CNPJ: 00.505.515/0001-43 - Regular

Ressalvado o direito do Instituto Ambiental do Paraná, vinculado à Secretaria de Estado do Meio Ambiente e Recursos Hídricos, cobrar quaisquer dívidas de responsabilidade do usuário ambiental acima citado que vierem a ser apuradas, é certificado que não constam, na presente data, quaisquer débitos ambientais, transitados em julgado.

Esta Certidão refere-se exclusivamente à situação do usuário ambiental no âmbito deste Instituto Ambiental do Paraná, não constituindo, por conseguinte, prova de inexistência de débitos inscritos em Dívida Ativa do Estado administrados pela Procuradoria Geral da Fazenda Estadual.

Certidão emitida às **11:45:18** horas do dia **29/07/2021** (hora e data de Brasília).

**Válida até 27/08/2021**



[Voltar](#) | [Imprime](#)





# Hidráulicos

Tornearia em geral, sistemas hidráulicos, recuperação de bombas, comandos e cilindros hidráulicos, balanceamentos, soldas especiais, recuperação de engrenagens peças e assistência para caminhões basculantes, rolos compactadores, máquinas pesadas e agrícolas e rachadores de lenha hidráulico.



## DECLARAÇÃO DA DISPONIBILIDADE DE ESTRUTURA TÉCNICA

**Município de Rio Bonito do Iguaçu - Paraná**

**Licitação Modalidade: PREGÃO PRESENCIAL (SRP) N°. 62/2021 - PMRBI.**

**Objeto:** Registro de preços para a aquisição de peças e serviços de mão de obra para a manutenção corretiva e preventiva de máquinas da frota municipal.

A empresa ELENICE RODRIGUES MARQUES-EPP, inscrita no CNPJ n.º 00.505.515/0001-43, situada à Avenida Tancredo Neves, n.º 3.143, bairro: Pioneiros Catarinenses em Cascavel-Pr, **DECLARA**, que possui estrutura técnica para a demanda dos serviços, com equipamentos para diagnóstico de falhas e erros do sistema, temos 05(cinco) box cobertos e 01(um) box coberto com rampa, possuímos máquinas de usinagem: Torno, Fresa, Plaina, Furadeira de bancada, Prensas e Máquina de Teste Hidráulico. Temos também, o ferramental completo para execução dos serviços.

Cascavel, 28 de Julho de 2021.

ELENICE RODRIGUES MARQUES



# Município de Capitão Leônidas Marques

Estado do Paraná

CNPJ 76.208.834/0001-59

Fone: 3286-8400 - Fax: 3286-8440 - E-mail: pmcalema@certto.com.br

CEP: 85790-000 - Av. Tancredo Neves, 502 - Capitão Leônidas Marques - PR



## ATESTADO DE CAPACIDADE TÉCNICO-OPERACIONAL

Capitão Leônidas Marques – PR, 28 de julho de 2021

A Prefeitura Municipal de Capitão Leônidas Marques, inscrita no CNPJ n.º 76.208.834/0001-59, localizada na Avenida Tancredo Neves, n.º 502, bairro Centro, Município de Capitão Leônidas Marques, estado do Paraná, atesta para os devidos fins que a empresa **ELENICE RODRIGUES MARQUES**, inscrita no CNPJ n.º 00.505.515/0001-43, localizada na AVENIDA TANCREDO NEVES, n.º 3143, bairro PIONEIROS CATARINENSES, Município de CASCAVEL, estado do Paraná, tendo como seu representante legal a Sra. Elenice Rodrigues Marques, forneceu/fornece os produtos/serviços iguais ou semelhantes aos pregões/certames vencedores, **de acordo com o processo 1705/2017, licitação 159/2017, contrato 4582017/2017**, sendo cumpridora dos prazos e termos firmados na contratação, não havendo contra a mesma, nenhum registro que a desabone.

Declaramos que todos os requisitos de qualidade técnica foram cumpridos, sendo está a expressão da verdade datamos e assinamos o presente.

Atenciosamente,

**GEAN CARLOS  
BAREA  
SCHNEIDER:09414  
999957**

Assinado de forma digital  
por GEAN CARLOS BAREA  
SCHNEIDER:09414999957  
Dados: 2021.07.28  
16:58:28 -03'00'

GEAN CARLOS BAREA SCHNEIDER  
Pregoeiro





**Hidráulicos**  
**Tornearia**

ELENICE RODRIGUES MARQUES EPP  
AVENIDA TANCREDO NEVES, 3.143  
PIONEIROS CATARINENSES - CASCAVEL - PR  
CEP: 85.805-516 FONE: (45) 3226-5510  
Insc. Municipal: 5074100 - CPF/CNPJ: 00.505.515/0001-43

Prefeitura Municipal de Cascavel

Secretaria Municipal de Finanças  
FONE: 33212020 - http://www.cascavel.pr.

SÉRIE DO DOCUMENTO



NFS-e

IDENTIFICAÇÃO DA NOTA FISCAL ELETRÔNICA

NATUREZA DA OPERAÇÃO Tributação no município	DATA EMISSÃO DA NFS-E 25/02/2021	CÓDIGO DE VERIFICAÇÃO DE AUTENTICIDADE 0174930020851839	NÚMERO DA NOTA FISCAL 1537
NÚMERO DO RPS 1537	SÉRIE DO RPS NFS-e	DATA EMISSÃO	
www.issnetonline.com.br			

DADOS DO TOMADOR DE SERVIÇOS

NOME / RAZÃO SOCIAL 16-PREFEITURA MUNICIPAL DE CAPITAO LEONIDAS MARQUES	INSCRIÇÃO MUNICIPAL	CNPJ / CPF 76.208.834/0001-59
ENDEREÇO RUA TANCREDO NEVES, 502	BAIRRO / DISTRITO CENTRO	CEP 85.790-000
MUNICÍPIO CAPITAO LEONIDAS MARQUES	FONE / FAX (45) 32868400	UF PR
		E-MAIL

FATURA

Nr.1537 1 - 27/03/2021 1.520,00

LOCAL DOS SERVIÇOS

CASCAVEL / PR

DESCRIÇÃO DOS SERVIÇOS

37-SERVIÇO DE MÃO DE OBRA DE SOLDA. HORAS MÃO DE OBRA, SOLDA DE TUBOS E HASTES (09-09-0451).

IMPOSTO SOBRE SERVIÇOS DE QUALQUER NATUREZA - ISSQN

ATIVIDADE DO MUNICÍPIO 140100	ALÍQUOTA 3,00	ITEM DA LC116/2003 1401	CÓD. NACIONAL ATIVIDADE ECONÔMICA 4744003
TOTAL DOS SERVIÇOS 1.520,00	DESC. INCONDICIONAL 0,00	DEDUÇÕES BASE CÁLCULO 0,00	BASE DE CÁLCULO 1.520,00
		TOTAL DE ISSQN 45,60	ISSQN RETIDO Não
			DESC. CONDICIONAL 0,00

RETENÇÕES DE IMPOSTOS

PIS 0,00	COFINS 0,00	INSS 0,00	IRRF 0,00	CSLL 0,00	OUTRAS RETENÇÕES 0,00	ISSQN 0,00
-------------	----------------	--------------	--------------	--------------	--------------------------	---------------

VALOR LÍQUIDO DA NOTA FISCAL

TOTAL DA NOTA FISCAL  
1.520,00

DADOS ADICIONAIS

INFORMAÇÕES COMPLEMENTARES

I - "DOCUMENTO EMITIDO POR ME OU EPP OPTANTE PELO SIMPLES NACIONAL" e II - "NÃO GERA CRÉDITO FISCAL DE IPI"  
GARANTIA DE 90 DIAS. A GARANTIA DAS PEÇAS E SERVIÇOS REALIZADAS NA EMPRESA, SERÃO CONCEDIDOS NA MESMA.  
Danos causados por terceiros na montagem das peças e dos serviços, não são de responsabilidade da empresa.  
O.S. 18033  
AUTORIZAÇÃO DE FORNECIMENTO N 756 / 2021. PREGAO PRESENCIAL N 159 / 2017 - PR.

Versão 14 (DANFe Padrão)

DANFE impresso através do i9 Sistema de Gestão - www.rhodesistemas.com.br

*Handwritten signature*

*Handwritten signature*



**Hidráulicos  
Tornearia**

ELENICE RODRIGUES MARQUES EPP  
AVENIDA TANCREDO NEVES, 3.143  
PIONEIROS CATARINENSES - CASCAVEL - PR  
CEP: 85805-516 FONE: (45) 3226-5510

**DANFE**

Documento auxiliar  
da Nota Fiscal

0 - ENTRADA **1**  
1 - SAÍDA  
Nº **000.018.271**  
SÉRIE **1**  
FOLHA **1/1**

CONTROLE DO FISCO



Consulta de autenticidade no portal nacional da Nfe  
www.nfe.fazenda.gov.br/portal ou no site da Sefaz Autorizadora  
PROTOCOLO DE AUTORIZAÇÃO DE USO  
**141210041647015** **25/02/2021**  
**17:08:38**



NATUREZA DA OPERAÇÃO  
**5102-VENDA DE MERCADORIAS**

CHAVE DE ACESSO DA NF-E PARA CONSULTA DE AUTENTICIDADE  
**4121 0200 5055 1500 0143 5500 1000 0182 7117 1416 9191**

INSCRIÇÃO ESTADUAL  
**4101464445**

INSCRIÇÃO ESTADUAL DE SUBST.

CNPJ / CPF  
**00.505.515/0001-43**

DESTINATÁRIO / REMETENTE

NOME / RAZÃO SOCIAL  
**PREFEITURA MUNICIPAL DE CAPITAO LEONIDAS MARQUES**

CNPJ / CPF  
**76.208.834/0001-59**

DATA EMISSÃO  
**25/02/2021**

ENDEREÇO  
**RUA TANCREDO NEVES, 502**

BAIRRO / DISTRITO  
**CENTRO**

CEP  
**85.790-000**

DATA ENT. / SAÍDA  
**25/02/2021**

MUNICÍPIO  
**CAPITAO LEONIDAS MARQUES**

FONE / FAX  
**(45) 3286-8400**

UF  
**PR**

INSCRIÇÃO ESTADUAL  
**ISENTO**

HORA ENT. / SAÍDA  
**17:08:23**

FATURA  
À Prazo **25766/001 27/03/2021 2.104,19**

DESCRIÇÃO DOS PRODUTOS / SERVIÇOS

CÓDIGO	DESCRIÇÃO DOS PRODUTOS / SERVIÇOS	NCM	CST/CSOSN	CFOP	UNID	QUANT.	VALOR UNITÁRIO	VALOR TOTAL	VALOR DESCONTO	BASE ICMS	VALOR ICMS	ALÍQUOTA ICMS	IPI
41	FERRO FUNDIDO NODULAR 104,77MM FERRO FUNDIDO PARA EMBOLO CILINDRO HIDRAULICO (09-04-1288)	72072000	0102	5102	KG	8,182	15,76998	129,03	0,00	0,00	0,00	0,00	0,00
401	CABO ACIONAMENTO BOTAO PRETO CEST. 0103500. CABOS DE ACIONAMENTO TOMADA DE FORÇA (09-02-2716)	84139190	0500	5405	UN	6,125	163,60000	1.002,05	0,00	0,00	0,00	0,00	0,00
1344	JR. BB. RACINE 1 1/4 CEST. 0100700. KIT VEDACAO BOMBA NEW HOLLAND 12C E 12B (09-02-2693)	40169300	0500	5405	UN	2,521	386,00159	973,11	0,00	0,00	0,00	0,00	0,00

CÁLCULO DO IMPOSTO

BASE DE CALCULO DO ICMS	VALOR DO ICMS	BASE DE CALCULO DO ICMS ST	VALOR DO ICMS ST	VALOR TOTAL DOS PRODUTOS
0,00	0,00	0,00	0,00	2.104,19
VALOR DO FRETE	VALOR DO SEGURO	DESCONTO	OUTRAS DESPESAS	VALOR TOTAL DO IPI
0,00	0,00	0,00	0,00	0,00
				VALOR TOTAL DA NOTA
				2.104,19

TRANSPORTADOR / VOLUMES TRANSPORTADOS

RAZÃO SOCIAL	FRETE POR CONTA	CÓDIGO ANTT	PLACA	UF	CNPJ / CPF
	9 - SEM FRETE				
ENDEREÇO	MUNICÍPIO	UF	INSCRIÇÃO ESTADUAL		
QUANTIDADE	ESPÉCIE	MARCA	NUMERAÇÃO	PESO BRUTO	PESO LIQUIDO
17				0,000	0,000

DADOS ADICIONAIS

INFORMAÇÕES COMPLEMENTARES  
1 - "DOCUMENTO EMITIDO POR ME OU EPP OPTANTE PELO SIMPLES NACIONAL" e II - "NÃO GERA CRÉDITO FISCAL DE IPI" GARANTIA DE 90 DIAS. A GARANTIA DAS PEÇAS E SERVIÇOS REALIZADAS NA EMPRESA, SERÃO CONCEDIDOS NA MESMA. Danos causados por terceiros na montagem das peças e dos serviços, não são de responsabilidade da empresa.  
Pedido: 7149  
Trib aprox R\$: 230,33 Fed e 268,53 Est  
Fonte: IBPT ca7gi3  
AUTORIZAÇÃO DE FORNECIMENTO N 755 / 2021. PREGAO PRESENCIAL N 159 / 2017 - PR.

RESERVADO AO FISCO

*(Handwritten signature and stamp)*

RECEBEMOS DE ELENICE RODRIGUES MARQUES EPP OS PRODUTOS CONSTANTES DA NOTA FISCAL INDICADA AO LADO

DATA DE RECEBIMENTO IDENTIFICAÇÃO E ASSINATURA DO RECEBEDOR

**PREFEITURA MUNICIPAL DE CAPITAO LEONIDAS**

DANFE Impresso através do 19 Sistema de Gestão - www.rhdesistemas.com.br

À Prazo **RS 2.104,19**  
NF-e  
Nº **000.018.271**  
SÉRIE **1**





**Hidráulicos  
Tornearia**

ELENICE RODRIGUES MARQUES EPP  
AVENIDA TANCREDO NEVES, 3.143  
PIONEIROS CATARINENSES - CASCAVEL - PR  
CEP: 85805-516 FONE: (45) 3226-5510

**DANFE**

Documento auxiliar  
da Nota Fiscal

0 - ENTRADA  
1 - SAÍDA **1**  
Nº **000.018.479**  
SÉRIE **1**  
FOLHA **1/1**

CONTROLE DO FISCO



Consulta de autenticidade no portal nacional da NFe  
www.nfe.fazenda.gov.br/portal ou no site da Sefaz Autorizadora  
PROTOCOLO DE AUTORIZAÇÃO DE USO

141210056720074

16/03/2021



NATUREZA DA OPERAÇÃO  
5102-VENDA DE MERCADORIAS

CHAVE DE ACESSO DA NF-E PARA CONSULTA DE AUTENTICIDADE  
4121 0300 5055 1500 0143 5500 1000 0184 7916 3150 3046

INSCRIÇÃO ESTADUAL  
4101464445

INSCRIÇÃO ESTADUAL DE SUBST.

CNPJ / CPF  
00.505.515/0001-43

DESTINATÁRIO / REMETENTE

NOME / RAZÃO SOCIAL  
PREFEITURA MUNICIPAL DE CAPITAO LEONIDAS MARQUES

CNPJ / CPF  
76.208.834/0001-59

DATA EMISSÃO  
16/03/2021

ENDEREÇO  
RUA TANCREDO NEVES, 502

BAIRRO / DISTRITO  
CENTRO

CEP  
85.790-000

DATA ENT. / SAÍDA  
16/03/2021

MUNICÍPIO  
CAPITAO LEONIDAS MARQUES

FONE / FAX  
(45) 3286-8400

UF  
PR

INSCRIÇÃO ESTADUAL  
ISENTO

HORA ENT. / SAÍDA  
15:09:20

FATURA

À Prazo 26123/001 15/04/2021 1.518,58

DESCRIÇÃO DOS PRODUTOS / SERVIÇOS

CÓDIGO	DESCRIÇÃO DOS PRODUTOS / SERVIÇOS	NCM	CST/CSOSN	CFOP	UNID	QUANT.	VALOR UNITÁRIO	VALOR TOTAL	VALOR DESCONTO	BASE ICMS	VALOR ICMS	ALÍQUOTA ICMS	IPI
2935	FERRO FUNDIDO NODULAR 140MM Ferro Fundido para Embolo Cilindro Hidraulico (09-04-1288)	84553010	0102	5102	KG	1,000	15,77000	15,77	0,00	0,00	0,00	0,00	0,00
401	CABO ACIONAMENTO BOTAO PRETO CEST: 0103500. Cabos de Acionamento Tomada de Forca (09-02-2716)	84139190	0500	5405	UN	1,000	143,15000	143,15	0,00	0,00	0,00	0,00	0,00
3304	CARTUCHO 20VQ14 - 416429SC CEST: 0103500. Cartucho 14 G Bomba New Holland 12 C (09-02-2692)	84139190	0500	5405	UN	1,000	1.186,80000	1.186,80	0,00	0,00	0,00	0,00	0,00
6681	TERM. ESFERICO MANG. HID. 1 Conexoes p/ Mangueiras Hidraulicas 1 (09-02-0898)	87082999	0102	5102	UN	1,000	61,73000	61,73	0,00	0,00	0,00	0,00	0,00
2514	TERM. FG 7/8 JIC X 1/2 CEST: 1004600. Conexoes p/ Mangueiras Hidraulicas 1/2 (11-01-0631)	73071920	0500	5405	UN	1,000	37,31000	37,31	0,00	0,00	0,00	0,00	0,00
1676	TERM. FG90 1 1/16 JIC X 3/4 CEST: 1004600. Conexoes p/ Mangueiras Hidraulicas 3/4 (09-02-0897)	73071920	0500	5405	UN	1,000	48,86000	48,86	0,00	0,00	0,00	0,00	0,00
8481	TERM. FG 1 ORFS X 3/8 Conexoes p/ Mangueiras Hidraulicas 3/8 (11-01-0630)	73079200	0102	5102	UN	1,000	24,96000	24,96	0,00	0,00	0,00	0,00	0,00

CÁLCULO DO IMPOSTO

BASE DE CALCULO DO ICMS	VALOR DO ICMS	BASE DE CALCULO DO ICMS ST	VALOR DO ICMS ST	VALOR TOTAL DOS PRODUTOS
0,00	0,00	0,00	0,00	1.518,58
VALOR DO FRETE	VALOR DO SEGURO	DESCONTO	OUTRAS DESPESAS	VALOR TOTAL DO IPI
0,00	0,00	0,00	0,00	0,00
				VALOR TOTAL DA NOTA
				1.518,58

TRANSPORTADOR / VOLUMES TRANSPORTADOS

RAZÃO SOCIAL	FRETE POR CONTA	CÓDIGO ANTT	PLACA	UF	CNPJ / CPF
	9 - SEM FRETE				
ENDEREÇO	MUNICÍPIO	UF	INSCRIÇÃO ESTADUAL		
QUANTIDADE	ESPÉCIE	MARCA	NUMERAÇÃO	PESO BRUTO	PESO LIQUIDO
0				0,000	0,000

DADOS ADICIONAIS

Versão 94 (DANFe Padrão)

DANFe Impresso através do i9 Sistema de Gestão - www.rhodesistemas.com.br

INFORMAÇÕES COMPLEMENTARES

I - "DOCUMENTO EMITIDO POR ME OU EPP OPTANTE PELO SIMPLES NACIONAL" e II - "NÃO GERA CRÉDITO FISCAL DE IPI" GARANTIA DE 90 DIAS. A GARANTIA DAS PEÇAS E SERVIÇOS REALIZADAS NA EMPRESA, SERÃO CONCEDIDOS NA MESMA. Danos causados por terceiros na montagem das peças e dos serviços, não são de responsabilidade da empresa.

O.S: 18295

Trib aprox R\$: 214,71 Fed e 107,06 Est

Fonte: IBPT ca7g3

AUTORIZAÇÃO DE FORNECIMENTO N 1265/2021. PREGAO PRESENCIAL N 159/2017 - PR.

RESERVADO AO FISCO

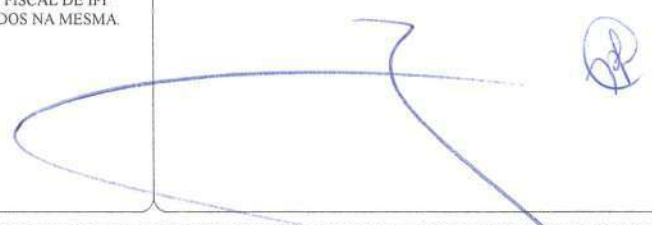

RECEBEMOS DE ELENICE RODRIGUES MARQUES EPP OS PRODUTOS CONSTANTES DA NOTA FISCAL INDICADA AO LADO

DATA DE RECEBIMENTO IDENTIFICAÇÃO E ASSINATURA DO RECEBEDOR

PREFEITURA MUNICIPAL DE CAPITAO LEONIDAS

DANFe Impresso através do i9 Sistema de Gestão - www.rhodesistemas.com.br

À Prazo  
R\$ 1.518,58

**NF-e**  
Nº **000.018.479**  
SÉRIE **1**





**Hidráulicos**  
**Tornearia**

ELENICE RODRIGUES MARQUES EPP  
AVENIDA TANCREDO NEVES, 3.143  
PIONEIROS CATARINENSES - CASCAVEL - PR  
CEP: 85805-516 FONE: (45) 3226-5510

**DANFE**

Documento auxiliar  
da Nota Fiscal

0 - ENTRADA  
1 - SAÍDA **1**  
Nº 000.018.783  
SÉRIE 1  
FOLHA 1/1

CONTROLE DO FISCO



Consulta de autenticidade no portal nacional da Nfe  
www.nfe.fazenda.gov.br/portal ou no site da Sefaz Autorizadora  
PROTOCOLO DE AUTORIZAÇÃO DE USO

141210081917342

16/04/2021

16:09:59



NATUREZA DA OPERAÇÃO

5405-VENDA DE MERCADORIAS

CHAVE DE ACESSO DA NF-E PARA CONSULTA DE AUTENTICIDADE

4121 0400 5055 1500 0143 5500 1000 0187 8316 7344 4008

INSCRIÇÃO ESTADUAL

4101464445

INSCRIÇÃO ESTADUAL DE SUBST.

CNPJ / CPF

00.505.515/0001-43

DESTINATÁRIO / REMETENTE

NOME / RAZÃO SOCIAL

PREFEITURA MUNICIPAL DE CAPITAO LEONIDAS MARQUES

CNPJ / CPF

76.208.834/0001-59

DATA EMISSÃO

16/04/2021

ENDEREÇO

RUA TANCREDO NEVES, 502

BAIRRO / DISTRITO

CENTRO

CEP

85.790-000

DATA ENT. / SAÍDA

16/04/2021

MUNICÍPIO

CAPITAO LEONIDAS MARQUES

FONE / FAX

(45) 3286-8400

UF

PR

INSCRIÇÃO ESTADUAL

ISENTO

HORA ENT. / SAÍDA

16:09:44

FATURA

À Prazo 26592/001 16/05/2021 3.480,00

DESCRIÇÃO DOS PRODUTOS / SERVIÇOS

CÓDIGO	DESCRIÇÃO DOS PRODUTOS / SERVIÇOS	NCM	CST/CSOSN	CFOP	UNID	QUANT.	VALOR UNITÁRIO	VALOR TOTAL	VALOR DESCONTO	BASE ICMS	VALOR ICMS	ALÍQUOTA ICMS	IPI
3304	CARTUCHO 20VQ14 - 416429SC CEST: 0103500. Cartucho 14 G BOMBA NEW HOLLAND 12 C (09-02-2692)	84139190	0500	5405	UN	2,000	1.551,37000	3.102,74	0,00	0,00	0,00	0,00	0,00
9873	TERM. FG 1.5/16 X 1 Conexoes p/ Mangueiras Hidraulicas 1 (09-02-0898)	73071920	0102	5102	UN	2,000	61,73000	123,46	0,00	0,00	0,00	0,00	0,00
2514	TERM. FG 7/8 JIC X 1/2 CEST: 1004600. Conexoes p/ Mangueiras Hidraulicas 1/2 (11-01-0631)	73071920	0500	5405	UN	2,000	37,31000	74,62	0,00	0,00	0,00	0,00	0,00
1675	TERM.FG 1 1/16 JIC X 3/4 CEST: 1004600. Conexoes p/ Mangueiras Hidraulicas 3/4 (09-02-0897)	73079200	0500	5405	UN	2,000	48,86000	97,72	0,00	0,00	0,00	0,00	0,00
1509	TERM. FG 3/4 JIC X 3/8 CEST: 1004600. Conexoes p/ Mangueiras Hidraulicas 3/8 (11-01-0630)	73071920	0102	5102	UN	2,000	24,96000	49,92	0,00	0,00	0,00	0,00	0,00
1091	FERRO FUNDIDO NODULAR Ferro Fundido para Embolo Cilindro Hidraulico (09-04-1288)	84553010	0102	5102	KG	2,000	15,77000	31,54	0,00	0,00	0,00	0,00	0,00

CÁLCULO DO IMPOSTO

BASE DE CALCULO DO ICMS	VALOR DO ICMS	BASE DE CALCULO DO ICMS ST	VALOR DO ICMS ST	VALOR TOTAL DOS PRODUTOS
0,00	0,00	0,00	0,00	3.480,00
VALOR DO FRETE	VALOR DO SEGURO	DESCONTO	OUTRAS DESPESAS	VALOR TOTAL DO IPI
0,00	0,00	0,00	0,00	0,00
				VALOR TOTAL DA NOTA
				3.480,00

TRANSPORTADOR / VOLUMES TRANSPORTADOS

RAZÃO SOCIAL	FRETE POR CONTA	CÓDIGO ANTT	PLACA	UF	CNPJ / CPF
	9 - SEM FRETE				
ENDEREÇO	MUNICÍPIO	UF	INSCRIÇÃO ESTADUAL		
QUANTIDADE	ESPÉCIE	MARCA	NUMERAÇÃO	PESO BRUTO	PESO LIQUIDO
0				0,000	0,000

DADOS ADICIONAIS

Versão 94 (DANFe Padrão)

DANFE Impresso através do i9 Sistema de Gestão - www.rhodesistemas.com.br

INFORMAÇÕES COMPLEMENTARES

I - "DOCUMENTO EMITIDO POR ME OU EPP OPTANTE PELO SIMPLES NACIONAL" e II - "NÃO GERA CRÉDITO FISCAL DE IPI" GARANTIA DE 90 DIAS. A GARANTIA DAS PEÇAS E SERVIÇOS REALIZADAS NA EMPRESA, SERÃO CONCEDIDOS NA MESMA. Danos causados por terceiros na montagem das peças e dos serviços, não são de responsabilidade da empresa.

O.S: 18691

Trib aprox R\$: 485,77 Fed e 260,39 Est

Fonte: IBPT ca7gi3

AUTORIZAÇÃO DE FORNECIMENTO N 1941/2021. PREGAO PRESENCIAL N 159/2017- PR

RESERVADO AO FISCO

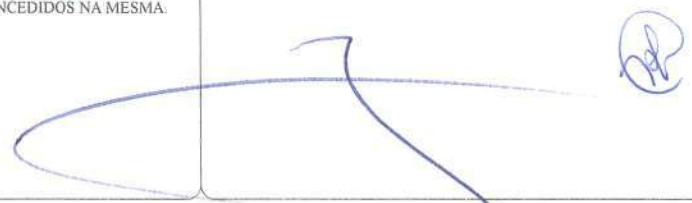

RECEBEMOS DE ELENICE RODRIGUES MARQUES EPP OS PRODUTOS CONSTANTES DA NOTA FISCAL INDICADA AO LADO

DATA DE RECEBIMENTO IDENTIFICAÇÃO E ASSINATURA DO RECEBEDOR

PREFEITURA MUNICIPAL DE CAPITAO LEONIDAS

À Prazo

RS 3.480,00

NF-e

Nº 000.018.783

SÉRIE 1

DANFE Impresso através do i9 Sistema de Gestão - www.rhodesistemas.com.br





**Hidráulicos  
Tornearia**

ELENICE RODRIGUES MARQUES EPP  
AVENIDA TANCREDO NEVES, 3.143  
PIONEIROS CATARINENSES - CASCAVEL - PR  
CEP: 85805-516 FONE: (45) 3226-5510

**DANFE**

Documento auxiliar  
da Nota Fiscal

0 - ENTRADA  
1 - SAÍDA **1**  
Nº **000.018.935**  
SÉRIE **1**  
FOLHA **1/1**

CONTROLE DO FISCO



Consulta de autenticidade no portal nacional da NFe  
www.nfe.fazenda.gov.br/portal ou no site da Sefaz Autorizadora  
PROTOCOLO DE AUTORIZAÇÃO DE USO  
141210094168713 03/05/2021



NATUREZA DA OPERAÇÃO  
5405-VENDA DE MERCADORIAS

CHAVE DE ACESSO DA NF-E PARA CONSULTA DE AUTENTICIDADE  
4121 0500 5055 1500 0143 5500 1000 0189 3517 0812 3153

INSCRIÇÃO ESTADUAL  
4101464445

INSCRIÇÃO ESTADUAL DE SUBST.

CNPJ / CPF  
00.505.515/0001-43

DESTINATÁRIO / REMETENTE

NOME / RAZÃO SOCIAL  
PREFEITURA MUNICIPAL DE CAPITAO LEONIDAS MARQUES

CNPJ / CPF  
76.208.834/0001-59

DATA EMISSÃO  
03/05/2021

ENDEREÇO  
RUA TANCREDO NEVES, 502

BAIRRO / DISTRITO  
CENTRO

CEP  
85.790-000

DATA ENT. / SAÍDA  
03/05/2021

MUNICÍPIO  
CAPITAO LEONIDAS MARQUES

FONE / FAX  
(45) 3286-8400

UF  
PR

INSCRIÇÃO ESTADUAL  
ISENTO

HORA ENT. / SAÍDA  
16:59:40

FATURA

À Prazo 26832/001 30/05/2021 5.011,00

DESCRIÇÃO DOS PRODUTOS / SERVIÇOS

CÓDIGO	DESCRIÇÃO DOS PRODUTOS / SERVIÇOS	NCM	CFOP	UNID	QUANT.	VALOR UNITÁRIO	VALOR TOTAL	VALOR DESCONTO	BASE ICMS	VALOR ICMS	ALÍQUOTA ICMS	IPI
5590	CARTUCHO 20VQ02	84139190	0500 5405	UN	2,000	1.709,00000	3.418,00	0,00	0,00	0,00	0,00	0,00
4008	CONEXAO MANGUEIRA 1 HID.	85159000	0102 5102	UN	1,000	61,71000	61,71	0,00	0,00	0,00	0,00	0,00
2781	CONEXAO MANGUEIRA 1/2 HID.	73071920	0500 5405	UN	1,000	37,29000	37,29	0,00	0,00	0,00	0,00	0,00
9036	JUNTA AUTOMOTIVA SIMPLES	87082999	0102 5102	UN	1,000	146,00000	146,00	0,00	0,00	0,00	0,00	0,00
5912	KIT VEDAÇÃO CIL. BASC. SIMPLES	40169300	0500 5405	UN	2,000	88,00000	176,00	0,00	0,00	0,00	0,00	0,00
2105	KIT VED. CIL. LEVANTE N.H	40169300	0500 5405	UN	4,000	293,00000	1.172,00	0,00	0,00	0,00	0,00	0,00

BASE DE CÁLCULO DO ICMS

VALOR DO ICMS 0,00 BASE DE CÁLCULO DO ICMS ST 0,00 VALOR DO ICMS ST 0,00 VALOR TOTAL DOS PRODUTOS 5.011,00

VALOR DO FRETE 0,00 VALOR DO SEGURO 0,00 DESCONTO 0,00 OUTRAS DESPESAS 0,00 VALOR TOTAL DO IPI 0,00 VALOR TOTAL DA NOTA 5.011,00

TRANSPORTADOR / VOLUMES TRANSPORTADOS

RAZÃO SOCIAL FRETE POR CONTA 9 - SEM FRETE CÓDIGO ANTT PLACA UF CNPJ / CPF

ENDEREÇO MUNICÍPIO UF INSCRIÇÃO ESTADUAL

QUANTIDADE 11 ESPÉCIE MARCA NUMERAÇÃO PESO BRUTO 0,000 PESO LÍQUIDO 0,000

DADOS ADICIONAIS

Versão 94 (DANFe Padrão)

DANFE Impresso através do 19 Sistema de Gestão - www.rhedeistemas.com.br

INFORMAÇÕES COMPLEMENTARES

1 - "DOCUMENTO EMITIDO POR ME OU EPP OPTANTE PELO SIMPLES NACIONAL" e II - "NÃO GERA CRÉDITO FISCAL DE IPI" GARANTIA DE 90 DIAS. A GARANTIA DAS PEÇAS E SERVIÇOS REALIZADAS NA EMPRESA, SERÃO CONCEDIDOS NA MESMA. Danos causados por terceiros na montagem das peças e dos serviços, não são de responsabilidade da empresa. Pedido: 7488 Trib aprox RS: 617,25 Fed e 492,59 Est Fonte: IBPT ca7gi3 AUTORIZAÇÃO DE FORNECIMENTO N 2298/2021. PREGAO PRESENCIAL N 159/2017-PR

RESERVADO AO FISCO



RECEBEMOS DE ELENICE RODRIGUES MARQUES EPP OS PRODUTOS CONSTANTES DA NOTA FISCAL INDICADA AO LADO

DATA DE RECEBIMENTO IDENTIFICAÇÃO E ASSINATURA DO RECEBEDOR

PREFEITURA MUNICIPAL DE CAPITAO LEONIDAS

DANFE Impresso através do 19 Sistema de Gestão - www.rhedeistemas.com.br

NF-e Nº 000.018.935 SÉRIE 1 À Prazo R\$ 5.011,00



**Hidráulicos  
Tornearia**

ELENICE RODRIGUES MARQUES EPP  
AVENIDA TANCREDO NEVES, 3.143  
PIONEIROS CATARINENSES - CASCAVEL - PR  
CEP: 85805-516 FONE: (45) 3226-5510

**DANFE**

Documento auxiliar  
da Nota Fiscal

0 - ENTRADA **1**  
1 - SAÍDA  
Nº **000.019.058**  
SÉRIE **1**  
FOLHA **1/1**

CONTROLE DO FISCO



Consulta de autenticidade no portal nacional da Nfe  
www.nfe.fazenda.gov.br/portal ou no site da Sefaz Autorizadora  
PROTOCOLO DE AUTORIZAÇÃO DE USO  
**141210102754608** **13/05/2021**



NATUREZA DA OPERAÇÃO

5405-VENDA DE MERCADORIA ADQUIRIDA OU RECEBIDA

CHAVE DE ACESSO DA NF-E PARA CONSULTA DE AUTENTICIDADE

4121 0500 5055 1500 0143 5500 1000 0190 5816 2046 1789

INSCRIÇÃO ESTADUAL

4101464445

INSCRIÇÃO ESTADUAL DE SUBST.

CNPJ / CPF

00.505.515/0001-43

DESTINATÁRIO / REMETENTE

NOME / RAZÃO SOCIAL

PREFEITURA MUNICIPAL DE CAPITAO LEONIDAS MARQUES

CNPJ / CPF

76.208.834/0001-59

DATA EMISSÃO

13/05/2021

ENDEREÇO

RUA TANCREDO NEVES, 502

BAIRRO / DISTRITO

CENTRO

CEP

85.790-000

DATA ENT. / SAÍDA

13/05/2021

MUNICÍPIO

CAPITAO LEONIDAS MARQUES

FONE / FAX

(45) 3286-8400

UF

PR

INSCRIÇÃO ESTADUAL

ISENTO

HORA ENT. / SAÍDA

14:53:25

FATURA

À Prazo 27034/001 12/06/2021 2.218,50

DESCRIÇÃO DOS PRODUTOS / SERVIÇOS

CÓDIGO	DESCRIÇÃO DOS PRODUTOS / SERVIÇOS	NCM	CNT/CSOSN	CFOP	UNID	QUANT.	VALOR UNITÁRIO	VALOR TOTAL	VALOR DESCONTO	BASE ICMS	VALOR ICMS	ALÍQUOTA ICMS	IPI
819	ADAP. 3/4 OR X 1 1/16 JIC CEST: 1004600. *Conexoes para Mangueiras Hidraulicas 1 (09-02-0898)	73071920	0500	5405	UN	15,000	61,73000	925,95	0,00	0,00	0,00	0,00	0,00
364	ADAP. 1/2 NPT X 3/4 JIC CEST: 1004600. Conexoes para Mangueiras Hidraulicas 1/2 (11-01-0631)	73079200	0500	5405	UN	15,000	37,31000	559,65	0,00	0,00	0,00	0,00	0,00
825	ADAP. 18 OR X 3/4 JIC CEST: 1004600. Conexoes para Mangueiras Hidraulicas 3/4 (09-02-0897)	73071920	0500	5405	UN	15,000	48,86000	732,90	0,00	0,00	0,00	0,00	0,00

CÁLCULO DO IMPOSTO

BASE DE CALCULO DO ICMS	VALOR DO ICMS	BASE DE CALCULO DO ICMS ST	VALOR DO ICMS ST	VALOR TOTAL DOS PRODUTOS
0,00	0,00	0,00	0,00	2.218,50
VALOR DO FRETE	VALOR DO SEGURO	DESCONTO	OUTRAS DESPESAS	VALOR TOTAL DO IPI
0,00	0,00	0,00	0,00	0,00
				VALOR TOTAL DA NOTA
				2.218,50

TRANSPORTADOR / VOLUMES TRANSPORTADOS

RAZÃO SOCIAL	FRETE POR CONTA	CÓDIGO ANTT	PLACA	UF	CNPJ / CPF
	9 - SEM FRETE				
ENDEREÇO	MUNICÍPIO	UF	INSCRIÇÃO ESTADUAL		
QUANTIDADE	ESPÉCIE	MARCA	NUMERAÇÃO	PESO BRUTO	PESO LIQUIDO
1				0,000	0,000

DADOS ADICIONAIS

Versão 94 (DANFe Padrão)

DANFE Impresso através do 19 Sistema de Gestão - www.rhodesistemas.com.br

INFORMAÇÕES COMPLEMENTARES

I - "DOCUMENTO EMITIDO POR ME OU EPP OPTANTE PELO SIMPLES NACIONAL" e II - "NÃO GERA CRÉDITO FISCAL DE IPI" GARANTIA DE 90 DIAS. A GARANTIA DAS PEÇAS E SERVIÇOS REALIZADAS NA EMPRESA, SERÃO CONCEDIDOS NA MESMA. Danos causados por terceiros na montagem das peças e dos serviços, não são de responsabilidade da empresa. Pedido: 7563 Trib aprox R\$: 163,95 Fed e 246,72 Est Fonte: IBPT ca7gi3 AUTORIZAÇÃO DE FORNECIMENTO N 2584/2021. PREGAO PRESENCIAL N 159/2017-PR

RESERVADO AO FISCO

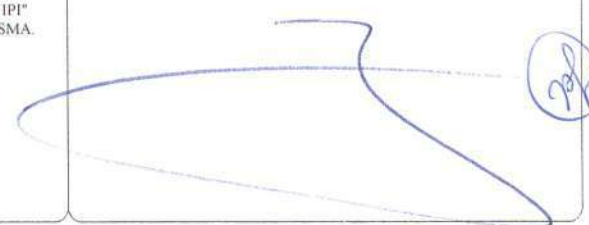

RECEBEMOS DE ELENICE RODRIGUES MARQUES EPP OS PRODUTOS CONSTANTES DA NOTA FISCAL INDICADA AO LADO

DATA DE RECEBIMENTO IDENTIFICAÇÃO E ASSINATURA DO RECEBEDOR

PREFEITURA MUNICIPAL DE CAPITAO LEONIDAS

DANFE Impresso através do 19 Sistema de Gestão - www.rhodesistemas.com.br

À Prazo

R\$ 2.218,50

NF-e

Nº 000.019.058

SÉRIE 1





**Hidráulicos**  
**Tornearia**

ELENICE RODRIGUES MARQUES EPP  
AVENIDA TANCREDO NEVES, 3.143  
PIONEIROS CATARINENSES - CASCAVEL - PR  
CEP: 85.805-516 FONE: (45) 3226-5510  
Insc. Municipal: 5074100 - CPF/CNPJ: 00.505.515/0001-43

Prefeitura Municipal de Cascavel

Secretaria Municipal de Finanças  
FONE: 33212020 - http://www.cascavel.pr.

SÉRIE DO DOCUMENTO

NOTA FISCAL DE  
SERVIÇO  
ELETRÔNICA



IDENTIFICAÇÃO DA NOTA FISCAL ELETRÔNICA

NATUREZA DA OPERAÇÃO Tributação no município	DATA EMISSÃO DA NFS-E 21/02/2017	CÓDIGO DE VERIFICAÇÃO DE AUTENTICIDADE 7 15 2B E	NÚMERO DA NOTA FISCAL 7964
NÚMERO DO RPS 7964	SÉRIE DO RPS NOTA FISCAL DE SERVIÇO ELETRONICA	DATA EMISSÃO 21/02/2017	
www.issnetonline.com.br			

DADOS DO TOMADOR DE SERVIÇOS

NOME / RAZÃO SOCIAL 16-PREFEITURA MUNICIPAL DE CAPITAO LEONIDAS MARQUES	INSCRIÇÃO MUNICIPAL	CNPJ / CPF 76.208.834/0001-59
ENDEREÇO RUA TANCREDO NEVES, 502	BAIRRO / DISTRITO CENTRO	CEP 85.790-000
MUNICÍPIO CAPITAO LEONIDAS MARQUES	FONE / FAX (45) 32868400	UF PR

FATURA

Nr. 7964 1 - 23/03/2017 550,00

LOCAL DOS SERVIÇOS

CASCAVEL / PR

DESCRIÇÃO DOS SERVIÇOS

32-SERVIÇO DE MÃO DE OBRA DE DESMONTAGEM E MONTAGEM. Serviço mão de obra, drenagem, limpeza reservatório de óleo hidráulico e substituição de óleo hidráulico do Encarcerador do Corpo de Bombeiros.

IMPOSTO SOBRE SERVIÇOS DE QUALQUER NATUREZA - ISSQN

ATIVIDADE DO MUNICÍPIO 140100	ALÍQUOTA 5,00	ITEM DA LC116/2003 1401	CÓD. NACIONAL ATIVIDADE ECONÔMICA 4744003
TOTAL DOS SERVIÇOS 550,00	DESC. INCONDICIONAL 0,00	DEDUÇÕES BASE CÁLCULO 0,00	BASE DE CÁLCULO 550,00
		TOTAL DE ISSQN 27,50	ISSQN RETIDO Não
			DESC. CONDICIONAL 0,00

RETENÇÕES DE IMPOSTOS

PIS 0,00	COFINS 0,00	INSS 0,00	IRRF 0,00	CSLL 0,00	OUTRAS RETENÇÕES 0,00	ISSQN 0,00
-------------	----------------	--------------	--------------	--------------	--------------------------	---------------

VALOR LÍQUIDO DA NOTA FISCAL

TOTAL DA NOTA FISCAL  
550,00

DADOS ADICIONAIS

Versão 14 (DANFe Padrão)

DANFE Impresso através do 19 Sistema de Gestão - www.rhodesistemas.com.br

INFORMAÇÕES COMPLEMENTARES

1 - "DOCUMENTO EMITIDO POR ME OU EPP OPTANTE PELO SIMPLES NACIONAL" e II - "NÃO GERA CRÉDITO FISCAL DE IPI"  
GARANTIA DE 90 DIAS. A GARANTIA DAS PEÇAS E SERVIÇOS REALIZADAS NA EMPRESA, SERÃO CONCEDIDOS NA MESMA.  
BANCO SICOOB AG. 4370 C/C 24.072-9 NOME ELENICE RODRIGUES MARQUES-EPP  
O.S: 3898  
01 - ENCARCERADOR DO CORPO DE BOMBEIRO

*(Handwritten signature and scribbles)*



**Hidráulicos**  
**Tornearia**

ELENICE RODRIGUES MARQUES EPP  
AVENIDA TANCREDO NEVES, 3.143  
PIONEIROS CATARINENSES - CASCAVEL - PR  
CEP: 85.805-516 FONE: (45) 3226-5510  
Insc. Municipal: 5074100 - CPF/CNPJ: 00.505.515/0001-43

Prefeitura Municipal de Cascavel

Secretaria Municipal de Finanças  
FONE: 33212020 - http://www.cascavel.pr.

SÉRIE DO DOCUMENTO



NOTA FISCAL DE  
SERVIÇO  
ELETRONICA

IDENTIFICAÇÃO DA NOTA FISCAL ELETRÔNICA

NATUREZA DA OPERAÇÃO Tributação no município	DATA EMISSÃO DA NFS-E 26/06/2017	CÓDIGO DE VERIFICAÇÃO DE AUTENTICIDADE 6 29 53 0	NÚMERO DA NOTA FISCAL 8572
NÚMERO DO RPS 8572	SÉRIE DO RPS NOTA FISCAL DE SERVIÇO ELETRONICA	DATA EMISSÃO 26/06/2017	
www.issnetonline.com.br			

DADOS DO TOMADOR DE SERVIÇOS

NOME / RAZÃO SOCIAL 16-PREFEITURA MUNICIPAL DE CAPITAO LEONIDAS MARQUES	INSCRIÇÃO MUNICIPAL	CNPJ / CPF 76.208.834/0001-59
ENDEREÇO RUA TANCREDO NEVES, 502	BAIRRO / DISTRITO CENTRO	CEP 85.790-000
MUNICÍPIO CAPITAO LEONIDAS MARQUES	FONE / FAX (45) 32868400	UF / E-MAIL PR

FATURA

Nr.8572 1 - 26/07/2017 1.895,00

LOCAL DOS SERVIÇOS

CASCAVEL / PR

DESCRIÇÃO DOS SERVIÇOS

32-SERVIÇO DE MÃO DE OBRA DE DESMONTAGEM E MONTAGEM. Serviço mão de obra, desmontagem e montagem de Cilindro Hidráulico Giro da Retroescavadeira NEW HOLLAND LB 90. -- 32-SERVIÇO DE MÃO DE OBRA DE DESMONTAGEM E MONTAGEM. Serviço mão de obra, desmontagem e montagem de Cilindro Hidráulico Concha da Escavadeira CAT 315 BL. -- 32-SERVIÇO DE MÃO DE OBRA DE DESMONTAGEM E MONTAGEM. Serviço mão de obra, desmontagem e montagem de Cilindro Hidráulico Stick da Escavadeira CAT 315 BL. -- 34-SERVIÇO DE MÃO DE OBRA DE BRUNIMENTO. Serviço mão de obra, brunimento do Tubo de Cilindro Hidráulico da Concha da Escavadeira Hidráulica CAT 315 BL. -- 34-SERVIÇO DE MÃO DE OBRA DE BRUNIMENTO. Serviço mão de obra, brunimento do Tubo de Cilindro Hidráulico do Stick da Escavadeira Hidráulica CAT 315 BL. -- 36-SERVIÇO DE MÃO DE OBRA DE TORNO Serviço mão de obra, torno e solda em Tubo Cilindro Hidráulico. -- 39-SERVIÇO DE MÃO DE OBRA DE RECUPERAÇÃO. Serviço mão de obra, recuperação de Haste Cromada Cilindro Hidráulico Stick. -- 39-SERVIÇO DE MÃO DE OBRA DE RECUPERAÇÃO. Serviço mão de obra, recuperação de Haste e Rosca do Tubo do Cilindro Hidráulico Stick.

IMPOSTO SOBRE SERVIÇOS DE QUALQUER NATUREZA - ISSQN

ATIVIDADE DO MUNICÍPIO 140100	ALÍQUOTA 5,00	ITEM DA LC116/2003 1401	CÓD. NACIONAL ATIVIDADE ECONÔMICA 4744003
TOTAL DOS SERVIÇOS 1.895,00	DESC. INCONDICIONAL 0,00	DEDUÇÕES BASE CÁLCULO 0,00	BASE DE CÁLCULO 1.895,00
		TOTAL DE ISSQN 94,75	ISSQN RETIDO Não
			DESC. CONDICIONAL 0,00

RETENÇÕES DE IMPOSTOS

PIS 0,00	COFINS 0,00	INSS 0,00	IRRF 0,00	CSLL 0,00	OUTRAS RETENÇÕES 0,00	ISSQN 0,00
-------------	----------------	--------------	--------------	--------------	--------------------------	---------------

VALOR LÍQUIDO DA NOTA FISCAL

TOTAL DA NOTA FISCAL  
1.895,00

DADOS ADICIONAIS

Versão 14 (DANFe Padrão)

DANFE Impresso através do 19 Sistema de Gestão - www.rhdesistemas.com.br

INFORMAÇÕES COMPLEMENTARES

1 - "DOCUMENTO EMITIDO POR ME OU EPP OPTANTE PELO SIMPLES NACIONAL" e II - "NÃO GERA CRÉDITO FISCAL DE IPI" GARANTIA DE 90 DIAS. A GARANTIA DAS PEÇAS E SERVIÇOS REALIZADAS NA EMPRESA, SERÃO CONCEDIDOS NA MESMA. BANCO SICOOB AG. 4370 C/C 24.072-9 NOME ELENICE RODRIGUES MARQUES-EPP

Q.S: 4524  
01-CILINDRO HIDR. CONCHA E 01 DO STICK DA ESCAV. HIDR. CAT 315 BL E 01 - CILINDRO HIDR. GIRO RETRO NEW HOLLAND LB90. REQUISICAO EMPENHO NR. 2654.





**Hidráulicos**  
**Tornearia**

ELENICE RODRIGUES MARQUES EPP  
AVENIDA TANCREDO NEVES, 3.143  
PIONEIROS CATARINENSES - CASCAVEL - PR  
CEP: 85.805-516 FONE: (45) 3226-5510  
Insc. Municipal: 5074100 - CPF/CNPJ: 00.505.515/0001-43

Prefeitura Municipal de Cascavel

Secretaria Municipal de Finanças  
FONE: 33212020 - http://www.cascavel.pr.

SÉRIE DO DOCUMENTO

NOTA FISCAL DE  
SERVIÇO  
ELETRÔNICA



IDENTIFICAÇÃO DA NOTA FISCAL ELETRÔNICA

NATUREZA DA OPERAÇÃO Tributação no município	DATA EMISSÃO DA NFS-E 26/06/2017	CÓDIGO DE VERIFICAÇÃO DE AUTENTICIDADE 9E EE 5E	NÚMERO DA NOTA FISCAL 8573
NÚMERO DO RPS 8573	SÉRIE DO RPS NOTA FISCAL DE SERVIÇO ELETRONICA	DATA EMISSÃO 26/06/2017	
www.issnetonline.com.br			

DADOS DO TOMADOR DE SERVIÇOS

NOME / RAZÃO SOCIAL 16-PREFEITURA MUNICIPAL DE CAPITAO LEONIDAS MARQUES	INSCRIÇÃO MUNICIPAL	CNPJ / CPF 76.208.834/0001-59
ENDEREÇO RUA TANCREDO NEVES, 502	BAIRRO / DISTRITO CENTRO	CEP 85.790-000
MUNICÍPIO CAPITAO LEONIDAS MARQUES	FONE / FAX (45) 32868400	UF PR
		E-MAIL

FATURA

Nr.8573 1 - 26/07/2017 260,00

LOCAL DOS SERVIÇOS

CASCAVEL / PR

DESCRIÇÃO DOS SERVIÇOS

32-SERVIÇO DE MÃO DE OBRA DE DESMONTAGEM E MONTAGEM. Serviço mão de obra, desmontagem e montagem de 02 Cilindros Hidráulicos da Concha da Pá Carregadeira New Holland 12 C.

IMPOSTO SOBRE SERVIÇOS DE QUALQUER NATUREZA - ISSQN

ATIVIDADE DO MUNICÍPIO 140100	ALÍQUOTA 5,00	ITEM DA LC116/2003 1401	CÓD. NACIONAL ATIVIDADE ECONÔMICA 4744003
TOTAL DOS SERVIÇOS 260,00	DESC. INCONDICIONAL 0,00	DEDUÇÕES BASE CÁLCULO 0,00	BASE DE CÁLCULO 260,00
		TOTAL DE ISSQN 13,00	ISSQN RETIDO Não
			DESC. CONDICIONAL 0,00

RETENÇÕES DE IMPOSTOS

PIS 0,00	COFINS 0,00	INSS 0,00	IRRF 0,00	CSLL 0,00	OUTRAS RETENÇÕES 0,00	ISSQN 0,00
-------------	----------------	--------------	--------------	--------------	--------------------------	---------------

VALOR LÍQUIDO DA NOTA FISCAL

TOTAL DA NOTA FISCAL  
260,00

DADOS ADICIONAIS

Versão 14 (DANFe Padrão)

DANFE Impresso através do i9 Sistema de Gestão - www.rhdesistemas.com.br

INFORMAÇÕES COMPLEMENTARES

I - "DOCUMENTO EMITIDO POR ME OU EPP OPTANTE PELO SIMPLES NACIONAL" e II - "NÃO GERA CRÉDITO FISCAL DE IPI"  
GARANTIA DE 90 DIAS. A GARANTIA DAS PEÇAS E SERVIÇOS REALIZADAS NA EMPRESA, SERÃO CONCEDIDOS NA MESMA.  
BANCO SICOOB AG. 4370 C/C 24.072-9 NOME ELENICE RODRIGUES MARQUES-EPP  
O.S: 4636  
CILINDRO HIDRAULICO DA CONCHA PA CARREGADEIRA NEW HOLLAND 12 C. - REQUISICAO DE EMPENHO NR. 2656

*(Handwritten signature and stamp)*



**Hidráulicos  
Tornearia**

ELENICE RODRIGUES MARQUES EPP  
AVENIDA TANCREDO NEVES, 3253  
SANTO ONOFRE - CASCAVEL - PR  
CEP: 85806-470 FONE: (45) 3226-5510

**DANFE**

Documento auxiliar  
da Nota Fiscal

0 - ENTRADA **1**  
1 - SAÍDA  
Nº **000.009.455**  
SÉRIE **1**  
FOLHA **1/1**

CONTROLE DO FISCO



Consulta de autenticidade no portal nacional da Nfe  
www.nfe.fazenda.gov.br/portal ou no site da Sefaz Autorizadora

PROTOCOLO DE AUTORIZAÇÃO DE USO

141170100594187

26/06/2017

11:22:35



NATUREZA DA OPERAÇÃO  
5102-VENDA DE MERCADORIAS

CHAVE DE ACESSO DA NF-E PARA CONSULTA DE AUTENTICIDADE

4117 0600 5055 1500 0143 5500 1000 0094 5514 7394 3701

INSCRIÇÃO ESTADUAL

4101464445

INSCRIÇÃO ESTADUAL DE SUBST.

CNPJ / CPF

00.505.515/0001-43

DESTINATÁRIO / REMETENTE

NOME / RAZÃO SOCIAL

PREFEITURA MUNICIPAL DE CAPITAO LEONIDAS MARQUES

CNPJ / CPF

76.208.834/0001-59

DATA EMISSÃO

26/06/2017

ENDEREÇO

RUA TANCREDO NEVES, 502

BAIRRO / DISTRITO

CENTRO

CEP

85.790-000

DATA ENT. / SAÍDA

26/06/2017

MUNICÍPIO

CAPITAO LEONIDAS MARQUES

FONE / FAX

(45) 3286-8400

UF

PR

INSCRIÇÃO ESTADUAL

ISENTO

HORA ENT. / SAÍDA

11:22:28

FATURA

À Prazo 11530/1 26/07/2017 2.277,30

DESCRIÇÃO DOS PRODUTOS / SERVIÇOS

CÓDIGO	DESCRIÇÃO DOS PRODUTOS / SERVIÇOS	NCM	CST/ CSOSN	CFOP	UNID	QUANT.	VALOR UNITÁRIO	VALOR TOTAL	VALOR DESCONTO	BASE ICMS	VALOR ICMS	ALÍQUOTA ICMS IPI	
2148	TUBO TCH 110 X 130	73043110	0102	5102	M	0,300	905,00000	271,50	0,00	0,00	0,00	0,00	0,00
232	JOGO DE REPARO PISTAO GIRO NEW HOLLAND LB90	40169300	0500	5405	UN	1,000	260,00000	260,00	0,00	0,00	0,00	0,00	0,00
235	ELETRODO OK48 - 3,25MM	83111000	0102	5102	KG	0,160	255,00000	40,80	0,00	0,00	0,00	0,00	0,00
5425	JOGO DE REPARO PISTAO STICK CAT. 315/330 BL	40169300	0500	5405	UN	1,000	560,00000	560,00	0,00	0,00	0,00	0,00	0,00
5723	JOGO DE REPARO PISTAO CONCHA CATERPILLAR 315 BL / 317 / BL	40169300	0500	5405	UN	1,000	310,00000	310,00	0,00	0,00	0,00	0,00	0,00
2742	TAMPA GUIA CILINDRO HIDRAULICO STICK CAT.315DL	72072000	0102	5102	UN	1,000	835,00000	835,00	0,00	0,00	0,00	0,00	0,00

VALOR DO IMPOSTO

BASE DE CALCULO DO ICMS	VALOR DO ICMS	BASE DE CALCULO DO ICMS ST	VALOR DO ICMS ST	VALOR TOTAL DOS PRODUTOS
0,00	0,00	0,00	0,00	2.277,30
VALOR DO FRETE	VALOR DO SEGURO	DESCONTO	OUTRAS DESPESAS	VALOR TOTAL DO IPI
0,00	0,00	0,00	0,00	0,00
				VALOR TOTAL DA NOTA
				2.277,30

TRANSPORTADOR / VOLUMES TRANSPORTADOS

RAZÃO SOCIAL	FRETE POR CONTA	CÓDIGO ANT	PLACA	UF	CNPJ / CPF
	1 - DESTINATÁRIO (FOB)				
ENDEREÇO	MUNICÍPIO	UF	INSCRIÇÃO ESTADUAL		
QUANTIDADE	ESPÉCIE	MARCA	NUMERAÇÃO	PESO BRUTO	PESO LIQUIDO
0				0,000	0,000

DADOS ADICIONAIS

Versão 94 (DANFe Padrão)

DANFE Impresso através do 19 Sistema de Gestão - www.rhcdesistemas.com.br

INFORMAÇÕES COMPLEMENTARES

I - "DOCUMENTO EMITIDO POR ME OU EPP OPTANTE PELO SIMPLES NACIONAL" e II - "NÃO GERA CRÉDITO FISCAL DE IPI" GARANTIA DE 90 DIAS. A GARANTIA DAS PEÇAS E SERVIÇOS REALIZADAS NA EMPRESA, SERÃO CONCEDIDOS NA MESMA. BANCO SICOOB AG. 4370 C/C 24.072-9 NOME ELENICE RODRIGUES MARQUES-EPP  
O.S: 4549  
Trib aprox R\$: 225,36 Fed e 409,91 Est  
Fonte: IBPT ca7gi3  
01 - CILINDRO HIDRAULICO DE GIRO DA RETROESCAVADEIRA NEW HOLLAND LB 90 - NOTA DE REQUISICAO EMPENHO NR. 2653 DO DIA: 09/06/2017.

RESERVADO AO FISCO

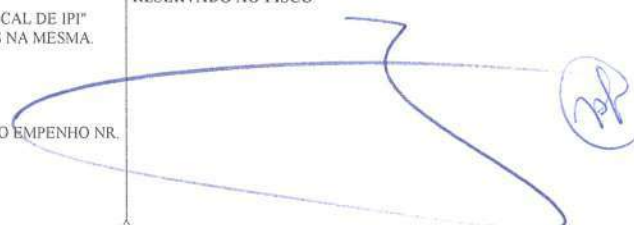

RECEBEMOS DE ELENICE RODRIGUES MARQUES EPP OS PRODUTOS CONSTANTES DA NOTA FISCAL INDICADA AO LADO

DATA DE RECEBIMENTO IDENTIFICAÇÃO E ASSINATURA DO RECEBEDOR

PREFEITURA MUNICIPAL DE CAPITAO LEONIDAS

DANFE Impresso através do 19 Sistema de Gestão - www.rhcdesistemas.com.br

À Prazo

R\$ 2.277,30

NF-e

Nº 000.009.455

SÉRIE 1





**Hidráulicos**  
**Tornearia**

ELENICE RODRIGUES MARQUES EPP  
AVENIDA TANCREDO NEVES, 3253  
SANTO ONOFRE - CASCAVEL - PR  
CEP: 85806-470 FONE: (45) 3226-5510

**DANFE**

Documento auxiliar  
da Nota Fiscal

0 - ENTRADA **1**  
1 - SAÍDA  
Nº **000.009.456**  
SÉRIE **1**  
FOLHA **1/1**

CONTROLE DO FISCO



Consulta de autenticidade no portal nacional da Nfe  
www.nfe.fazenda.gov.br/portal ou no site da Sefaz Autorizadora  
PROTOCOLO DE AUTORIZAÇÃO DE USO  
**141170100600867** **26/06/2017** **11:28:40**



NATUREZA DA OPERAÇÃO

5405-VENDA DE MERCADORIA ADQUIRIDA OU RECEBIDA

CHAVE DE ACESSO DA NF-E PARA CONSULTA DE AUTENTICIDADE

**4117 0600 5055 1500 0143 5500 1000 0094 5614 7815 6276**

INSCRIÇÃO ESTADUAL

4101464445

INSCRIÇÃO ESTADUAL DE SUBST.

CNPJ / CPF

00.505.515/0001-43

DESTINATÁRIO / REMETENTE

NOME / RAZÃO SOCIAL

PREFEITURA MUNICIPAL DE CAPITAO LEONIDAS MARQUES

CNPJ / CPF

76.208.834/0001-59

DATA EMISSÃO

26/06/2017

ENDEREÇO

RUA TANCREDO NEVES, 502

BAIRRO / DISTRITO

CENTRO

CEP

85.790-000

DATA ENT. / SAÍDA

26/06/2017

MUNICÍPIO

CAPITAO LEONIDAS MARQUES

FONE / FAX

(45) 3286-8400

UF

PR

INSCRIÇÃO ESTADUAL

ISENTO

HORA ENT. / SAÍDA

11:28:32

FATURA

À Prazo 11531/1 12/07/2017 3.295,00

DESCRIÇÃO DOS PRODUTOS / SERVIÇOS

CÓDIGO	DESCRIÇÃO DOS PRODUTOS / SERVIÇOS	NCM	CST/CSOSN	CFOP	UNID	QUANT.	VALOR UNITÁRIO	VALOR TOTAL	VALOR DESCONTO	BASE ICMS	VALOR ICMS	ALÍQUOTA ICMS	ALÍQUOTA IPI
5724	JOGO DE REPARO PISTAO CONCHA NH 12C / FR 12 B INCL / LEV.	40169300	0500	5405	UN	2,000	325,00000	650,00	0,00	0,00	0,00	0,00	0,00
6125	BOMBA HIDRAULICA PRINCIPAL RONDON RK 406 TURBO	84136011	0500	5405	UN	1,000	2.645,00000	2.645,00	0,00	0,00	0,00	0,00	0,00

VALOR DO IMPOSTO

BASE DE CALCULO DO ICMS	VALOR DO ICMS	BASE DE CALCULO DO ICMS ST	VALOR DO ICMS ST	VALOR TOTAL DOS PRODUTOS
0,00	0,00	0,00	0,00	3.295,00
VALOR DO FRETE	VALOR DO SEGURO	DESCONTO	OUTRAS DESPESAS	VALOR TOTAL DO IPI
0,00	0,00	0,00	0,00	0,00
				VALOR TOTAL DA NOTA
				3.295,00

TRANSPORTADOR / VOLUMES TRANSPORTADOS

RAZÃO SOCIAL	FRETE POR CONTA	CÓDIGO ANT	PLACA	UF	CNPJ / CPF
	9 - SEM FRETE				
ENDEREÇO	MUNICÍPIO	UF	INSCRIÇÃO ESTADUAL		
QUANTIDADE	ESPÉCIE	MARCA	NUMERAÇÃO	PESO BRUTO	PESO LIQUIDO
3				0,000	0,000

DADOS ADICIONAIS

<p>INFORMAÇÕES COMPLEMENTARES</p> <p>1 - "DOCUMENTO EMITIDO POR ME OU EPP OPTANTE PELO SIMPLES NACIONAL" e 11 - "NÃO GERA CRÉDITO FISCAL DE IPI" GARANTIA DE 90 DIAS. A GARANTIA DAS PEÇAS E SERVIÇOS REALIZADAS NA EMPRESA, SERÃO CONCEDIDOS NA MESMA. BANCO SICOOB AG. 4370 C/C 24.072-9 NOME ELENICE RODRIGUES MARQUES-EPP Pedido: 1845 * NOTA REQUISICAO DE EMPENHO NR. 2655 DO DIA: 09/06/2017.</p>	<p>RESERVADO AO FISCO</p> 
--	---

RECEBEMOS DE ELENICE RODRIGUES MARQUES EPP OS PRODUTOS CONSTANTES DA NOTA FISCAL INDICADA AO LADO

DATA DE RECEBIMENTO IDENTIFICAÇÃO E ASSINATURA DO RECEBEDOR

PREFEITURA MUNICIPAL DE CAPITAO LEONIDAS

DANFE Impresso através do I9 Sistema de Gestão - www.rhodesistemas.com.br

À Prazo

RS 3.295,00

NF-e

Nº 000.009.456

SÉRIE 1



**Hidráulicos**  
**Tornearia**

ELENICE RODRIGUES MARQUES EPP  
AVENIDA TANCREDO NEVES, 3253  
SANTO ONOFRE - CASCAVEL - PR  
CEP: 85806-470 FONE: (45) 3226-5510

**DANFE**

Documento auxiliar  
da Nota Fiscal

0 - ENTRADA **1**  
1 - SAÍDA  
Nº 000.009.740  
SÉRIE 1  
FOLHA 1/1

CONTROLE DO FISCO



Consulta de autenticidade no portal nacional da NFe  
www.nfe.fazenda.gov.br/portal ou no site da Sefaz Autorizada  
PROTOCOLO DE AUTORIZAÇÃO DE USO  
141170134899530 21/08/2017



NATUREZA DA OPERAÇÃO  
5102-VENDA DE MERCADORIAS

CHAVE DE ACESSO DA NF-E PARA CONSULTA DE AUTENTICIDADE  
4117 0800 5055 1500 0143 5500 1000 0097 4016 0662 6486

INSCRIÇÃO ESTADUAL  
4101464445

INSCRIÇÃO ESTADUAL DE SUBST.

CNPJ / CPF  
00.505.515/0001-43

DESTINATÁRIO / REMETENTE

NOME / RAZÃO SOCIAL  
PREFEITURA MUNICIPAL DE CAPITAO LEONIDAS MARQUES

CNPJ / CPF  
76.208.834/0001-59

DATA EMISSÃO  
21/08/2017

ENDEREÇO  
RUA TANCREDO NEVES, 502

BAIRRO / DISTRITO  
CENTRO

CEP  
85.790-000

DATA ENT. / SAÍDA  
21/08/2017

MUNICÍPIO  
CAPITAO LEONIDAS MARQUES

FONE / FAX  
(45) 3286-8400

UF  
PR

INSCRIÇÃO ESTADUAL  
ISENTO

HORA ENT. / SAÍDA  
14:33:32

FATURA

À Prazo 11994/1 20/09/2017 1.380,00

DESCRIÇÃO DOS PRODUTOS / SERVIÇOS

CÓDIGO	DESCRIÇÃO DOS PRODUTOS / SERVIÇOS	NCM	CST/CSOSN	CFOP	UNID	QUANT.	VALOR UNITÁRIO	VALOR TOTAL	VALOR DESCONTO	BASE ICMS	VALOR ICMS	ALÍQUOTA ICMS	IPIT
1792	BOMBA BHM 200 CARDAN ACIONAMENTO CABO	84136011	0101	5102	UN	1,000	1.380,00000	1.380,00	0,00	0,00	0,00	0,00	0,00

CÁLCULO DO IMPOSTO

BASE DE CÁLCULO DO ICMS	VALOR DO ICMS	BASE DE CÁLCULO DO ICMS ST	VALOR DO ICMS ST	VALOR TOTAL DOS PRODUTOS
0,00	0,00	0,00	0,00	1.380,00
VALOR DO FRETE	VALOR DO SEGURO	DESCONTO	OUTRAS DESPESAS	VALOR TOTAL DO IPI
0,00	0,00	0,00	0,00	0,00
				VALOR TOTAL DA NOTA
				1.380,00

TRANSPORTADOR / VOLUMES TRANSPORTADOS

RAZÃO SOCIAL	FRETE POR CONTA	CÓDIGO ANTT	PLACA	UF	CNPJ / CPF
	9 - SEM FRETE				
ENDEREÇO	MUNICÍPIO	UF	INSCRIÇÃO ESTADUAL		
QUANTIDADE	ESPÉCIE	MARCA	NUMERAÇÃO	PESO BRUTO	PESO LÍQUIDO
1				0,000	0,000

DADOS ADICIONAIS

INFORMAÇÕES COMPLEMENTARES

I - "DOCUMENTO EMITIDO POR ME OU EPP OPTANTE PELO SIMPLES NACIONAL" e II - "NÃO GERA CRÉDITO FISCAL DE IPI" GARANTIA DE 90 DIAS. A GARANTIA DAS PEÇAS E SERVIÇOS REALIZADAS NA EMPRESA, SERÃO CONCEDIDOS NA MESMA. BANCO SICOOB AG. 4370 C/C 24 072-9 NOME ELENICE RODRIGUES MARQUES-EPP  
Danos causados por terceiros na montagem das peças e dos serviços, não são de responsabilidade da empresa.  
Pedido: 2041  
Documento emitido por EPP optante pelo SIMPLES Nacional. Não gera direito a crédito de IPI e ISSQN. PERMITE O APROVEITAMENTO DO CRÉDITO DE ICMS NO VALOR DE R\$ 41,40 CORRESPONDENTE AO PERCENTUAL DE 3,00 %, NOS TERMOS DO ART. 23 da LC 123/2006.

RESERVADO AO FISCO

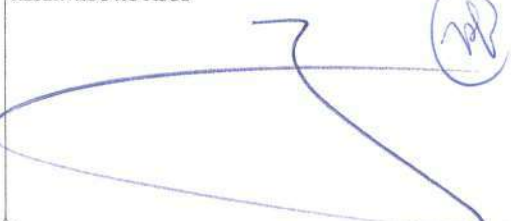

DANFE Impresso através do i9 Sistema de Gestão - www.rhedesistemas.com.br

RECEBEMOS DE ELENICE RODRIGUES MARQUES EPP OS PRODUTOS CONSTANTES DA NOTA FISCAL INDICADA AO LADO

DATA DE RECEBIMENTO IDENTIFICAÇÃO E ASSINATURA DO RECEBEDOR

PREFEITURA MUNICIPAL DE CAPITAO LEONIDAS

À Prazo

R\$ 1.380,00

NF-e

Nº 000.009.740

SÉRIE 1





**Hidráulicos**  
**Tornearia**

ELENICE RODRIGUES MARQUES EPP  
AVENIDA TANCREDO NEVES, 3.143  
PIONEIROS CATARINENSES - CASCAVEL - PR  
CEP: 85.805-516 FONE: (45) 3226-5510  
Insc. Municipal: 5074100 - CPF/CNPJ: 00.505.515/0001-43

Prefeitura Municipal de Cascavel

Secretaria Municipal de Finanças  
FONE: 33212020 - http://www.cascavel.pr.

SÉRIE DO DOCUMENTO

NOTA FISCAL DE  
SERVIÇO  
ELETRONICA



IDENTIFICAÇÃO DA NOTA FISCAL ELETRÔNICA

NATUREZA DA OPERAÇÃO Tributação no município	DATA EMISSÃO DA NFS-E 10/11/2017	CÓDIGO DE VERIFICAÇÃO DE AUTENTICIDADE 13 96 92	NÚMERO DA NOTA FISCAL 9306
NÚMERO DO RPS 9306	SÉRIE DO RPS NOTA FISCAL DE SERVIÇO ELETRONICA	DATA EMISSÃO 10/11/2017	
www.issnetonline.com.br			

DADOS DO TOMADOR DE SERVIÇOS

NOME / RAZÃO SOCIAL 16-PREFEITURA MUNICIPAL DE CAPITAO LEONIDAS MARQUES	INSCRIÇÃO MUNICIPAL	CNPJ / CPF 76.208.834/0001-59
ENDEREÇO RUA TANCREDO NEVES, 502	BAIRRO / DISTRITO CENTRO	CEP 85.790-000
MUNICÍPIO CAPITAO LEONIDAS MARQUES	FONE / FAX (45) 32868400	UF PR
		E-MAIL

FATURA

Nr.9306 1 - 10/12/2017 375,00

LOCAL DOS SERVIÇOS

CASCABEL / PR

DESCRIÇÃO DOS SERVIÇOS

32-SERVIÇO DE MÃO DE OBRA DE DESMONTAGEM E MONTAGEM. DE CILINDROS HIDRÁULICOS.

IMPOSTO SOBRE SERVIÇOS DE QUALQUER NATUREZA - ISSQN

ATIVIDADE DO MUNICÍPIO 140100	ALÍQUOTA 5,00	ITEM DA LC116/2003 1401	CÓD. NACIONAL ATIVIDADE ECONÔMICA 4744003
TOTAL DOS SERVIÇOS 375,00	DESC. INCONDICIONAL 0,00	DEDUÇÕES BASE CÁLCULO 0,00	BASE DE CÁLCULO 375,00
		TOTAL DE ISSQN 18,75	ISSQN RETIDO Não
			DESC. CONDICIONAL 0,00

RETENÇÕES DE IMPOSTOS

PIS 0,00	COFINS 0,00	INSS 0,00	IRRF 0,00	CSLL 0,00	OUTRAS RETENÇÕES 0,00	ISSQN 0,00
-------------	----------------	--------------	--------------	--------------	--------------------------	---------------

VALOR LÍQUIDO DA NOTA FISCAL

TOTAL DA NOTA FISCAL 375,00
--------------------------------

DADOS ADICIONAIS

INFORMAÇÕES COMPLEMENTARES

1 - "DOCUMENTO EMITIDO POR ME OU EPP OPTANTE PELO SIMPLES NACIONAL" e II - "NÃO GERA CRÉDITO FISCAL DE IPI"  
BANCO SICOOB AG. 4370 C/C 24.072-9 NOME ELENICE RODRIGUES MARQUES-EPP  
Danos causados por terceiros na montagem das peças e dos serviços, não são de responsabilidade da empresa.  
O.S: 6540  
REQUISICAO N 5931 - REQUISICAO DE COMPRA N 20995/2017.

Versão 14 (DANFE-Padrão)

DANFE Impresso através do i9 Sistema de Gestão - www.rhedeistemas.com.br



**Hidráulicos**  
**Tornearia**

ELENICE RODRIGUES MARQUES EPP  
AVENIDA TANCREDO NEVES, 3.143  
PIONEIROS CATARINENSES - CASCAVEL - PR  
CEP: 85.805-516 FONE: (45) 3226-5510  
Insc. Municipal: 5074100 - CPF/CNPJ: 00.505.515/0001-43

Prefeitura Municipal de Cascavel

Secretaria Municipal de Finanças  
FONE: 33212020 - http://www.cascavel.pr.

SÉRIE DO DOCUMENTO

NOTA FISCAL DE  
SERVIÇO  
ELETRÔNICA



IDENTIFICAÇÃO DA NOTA FISCAL ELETRÔNICA

NATUREZA DA OPERAÇÃO Tributação no município	DATA EMISSÃO DA NFS-E 10/11/2017	CÓDIGO DE VERIFICAÇÃO DE AUTENTICIDADE 4B 2D DE	NÚMERO DA NOTA FISCAL 9308
NÚMERO DO RPS 9308	SÉRIE DO RPS NOTA FISCAL DE SERVIÇO ELETRONICA	DATA EMISSÃO 10/11/2017	
www.issnetonline.com.br			

DADOS DO TOMADOR DE SERVIÇOS

NOME / RAZÃO SOCIAL 16-PREFEITURA MUNICIPAL DE CAPITAO LEONIDAS MARQUES	INSCRIÇÃO MUNICIPAL	CNPJ / CPF 76.208.834/0001-59
ENDEREÇO RUA TANCREDO NEVES, 502	BAIRRO / DISTRITO CENTRO	CEP 85.790-000
MUNICÍPIO CAPITAO LEONIDAS MARQUES	FONE / FAX (45) 32868400	UF PR
		E-MAIL

FATURA

Nr 9308 1 - 10/12/2017 750,00

LOCAL DOS SERVIÇOS

CASCAVEL / PR

DESCRIÇÃO DOS SERVIÇOS

32-SERVIÇO DE MÃO DE OBRA DE DESMONTAGEM E MONTAGEM. DE CILINDROS HIDRÁULICOS. -- 39-SERVIÇO DE MÃO DE OBRA DE RECUPERAÇÃO. PONTEIRAS DE BOMBAS HIDRÁULICAS.

IMPOSTO SOBRE SERVIÇOS DE QUALQUER NATUREZA - ISSQN

ATIVIDADE DO MUNICÍPIO 140100	ALÍQUOTA 5,00	ITEM DA LC116/2003 1401	CÓD. NACIONAL ATIVIDADE ECONÔMICA 4744003
TOTAL DOS SERVIÇOS 750,00	DESC. INCONDICIONAL 0,00	DEDUÇÕES BASE CÁLCULO 0,00	BASE DE CÁLCULO 750,00
		TOTAL DE ISSQN 37,50	ISSQN RETIDO Não
			DESC. CONDICIONAL 0,00

RETENÇÕES DE IMPOSTOS

PIS 0,00	COFINS 0,00	INSS 0,00	IRRF 0,00	CSLL 0,00	OUTRAS RETENÇÕES 0,00	ISSQN 0,00
-------------	----------------	--------------	--------------	--------------	--------------------------	---------------

VALOR LÍQUIDO DA NOTA FISCAL

TOTAL DA NOTA FISCAL  
750,00

DADOS ADICIONAIS

Versão 14 (DANFe Padrão)

DANFE Impresso através do i9 Sistema de Gestão - www.rhdesistemas.com.br

INFORMAÇÕES COMPLEMENTARES

I - "DOCUMENTO EMITIDO POR ME OU EPP OPTANTE PELO SIMPLES NACIONAL" e II - "NÃO GERA CRÉDITO FISCAL DE IPI"  
BANCO SICOOB AG. 4370 C/C 24.072-9 NOME ELENICE RODRIGUES MARQUES-EPP  
Danos causados por terceiros na montagem das peças e dos serviços, não são de responsabilidade da empresa.  
O.S: 6541  
REQUISICAO N 5929 - REQUISICAO DE COMPRA N 20994/2017.







**Hidráulicos**  
**Tornearia**

ELENICE RODRIGUES MARQUES EPP  
AVENIDA TANCREDO NEVES, 3.143  
PIONEIROS CATARINENSES - CASCAVEL - PR  
CEP: 85.805-516 FONE: (45) 3226-5510  
Insc. Municipal: 5074100 - CPF/CNPJ: 00.505.515/0001-43

Prefeitura Municipal de Cascavel

Secretaria Municipal de Finanças  
FONE: 33212020 - http://www.cascavel.pr.

SÉRIE DO DOCUMENTO

NOTA FISCAL DE  
SERVIÇO  
ELETRÔNICA



IDENTIFICAÇÃO DA NOTA FISCAL ELETRÔNICA

NATUREZA DA OPERAÇÃO Tributação no município	DATA EMISSÃO DA NFS-E 10/11/2017	CÓDIGO DE VERIFICAÇÃO DE AUTENTICIDADE 6F BB A8	NÚMERO DA NOTA FISCAL 9309
NÚMERO DO RPS 9309	SÉRIE DO RPS NOTA FISCAL DE SERVIÇO ELETRONICA	DATA EMISSÃO 10/11/2017	
www.issnetonline.com.br			

DADOS DO TOMADOR DE SERVIÇOS

NOME / RAZÃO SOCIAL 16-PREFEITURA MUNICIPAL DE CAPITAO LEONIDAS MARQUES	INSCRIÇÃO MUNICIPAL	CNPJ / CPF 76.208.834/0001-59
ENDEREÇO RUA TANCREDO NEVES, 502	BAIRRO / DISTRITO CENTRO	CEP 85.790-000
MUNICÍPIO CAPITAO LEONIDAS MARQUES	FONE / FAX (45) 32868400	UF PR
		E-MAIL

FATURA

Nr.9309 1 - 10/12/2017 840,00

LOCAL DOS SERVIÇOS

CASCAVEL / PR

DESCRIÇÃO DOS SERVIÇOS

32-SERVIÇO DE MÃO DE OBRA DE DESMONTAGEM E MONTAGEM. DE CILINDROS HIDRÁULICOS. -- 7032-SERVIÇO DE MÃO DE OBRA DE RETIFICA DE HASTES.

IMPOSTO SOBRE SERVIÇOS DE QUALQUER NATUREZA - ISSQN

ATIVIDADE DO MUNICÍPIO 140100	ALÍQUOTA 5,00	ITEM DA LC116/2003 1401	CÓD. NACIONAL ATIVIDADE ECONÔMICA 4744003
TOTAL DOS SERVIÇOS 840,00	DESC. INCONDICIONAL 0,00	DEDUÇÕES BASE CÁLCULO 0,00	BASE DE CÁLCULO 840,00
		TOTAL DE ISSQN 42,00	ISSQN RETIDO Não
			DESC. CONDICIONAL 0,00

RETENÇÕES DE IMPOSTOS

PIS 0,00	COFINS 0,00	INSS 0,00	IRRF 0,00	CSLL 0,00	OUTRAS RETENÇÕES 0,00	ISSQN 0,00
-------------	----------------	--------------	--------------	--------------	--------------------------	---------------

VALOR LÍQUIDO DA NOTA FISCAL

TOTAL DA NOTA FISCAL 840,00
--------------------------------

DADOS ADICIONAIS

INFORMAÇÕES COMPLEMENTARES

I - "DOCUMENTO EMITIDO POR ME OU EPP OPTANTE PELO SIMPLES NACIONAL" e II - "NÃO GERA CRÉDITO FISCAL DE IPI"  
BANCO SICOOB AG. 4370 C/C 24.072-9 NOME ELENICE RODRIGUES MARQUES-EPP  
Danos causados por terceiros na montagem das peças e dos serviços, não são de responsabilidade da empresa.  
O.S: 6542  
REQUISICAO N 5927 - REQUISICAO DE COMPRA N 20993/2017.

Versão 14 (DANFe Padrão)

DANFE Impresso através do 19 Sistema de Gestão - www.rhedesistemas.com.br

*Handwritten signature*



**Hidráulicos**  
**Tornearia**

ELENICE RODRIGUES MARQUES EPP  
AVENIDA TANCREDO NEVES, 3.143  
PIONEIROS CATARINENSES - CASCAVEL - PR  
CEP: 85.805-516 FONE: (45) 3226-5510  
Insc. Municipal: 5074100 - CPF/CNPJ: 00.505.515/0001-43

Prefeitura Municipal de Cascavel

Secretaria Municipal de Finanças  
FONE: 33212020 - http://www.cascavel.pr.

SÉRIE DO DOCUMENTO

NOTA FISCAL DE  
SERVIÇO  
ELETRÔNICA



IDENTIFICAÇÃO DA NOTA FISCAL ELETRÔNICA

NATUREZA DA OPERAÇÃO Tributação no município	DATA EMISSÃO DA NFS-E 10/11/2017	CÓDIGO DE VERIFICAÇÃO DE AUTENTICIDADE A 32 D1 4	NÚMERO DA NOTA FISCAL 9310
NÚMERO DO RPS 9310	SÉRIE DO RPS NOTA FISCAL DE SERVIÇO ELETRONICA	DATA EMISSÃO 10/11/2017	
www.issnetonline.com.br			

DADOS DO TOMADOR DE SERVIÇOS

NOME / RAZÃO SOCIAL 16-PREFEITURA MUNICIPAL DE CAPITAO LEONIDAS MARQUES	INSCRIÇÃO MUNICIPAL	CNPJ / CPF 76.208.834/0001-59
ENDEREÇO RUA TANCREDO NEVES, 502	BAIRRO / DISTRITO CENTRO	CEP 85.790-000
MUNICÍPIO CAPITAO LEONIDAS MARQUES	FONE / FAX (45) 32868400	UF PR
		E-MAIL

FATURA

Nr.9310 1 - 10/12/2017 750,00

LOCAL DOS SERVIÇOS

CASCAVEL / PR

DESCRIÇÃO DOS SERVIÇOS

39-SERVIÇO DE MÃO DE OBRA DE RECUPERAÇÃO. HASTES E TUBOS DOS CILINDROS HIDRÁULICOS.

IMPOSTO SOBRE SERVIÇOS DE QUALQUER NATUREZA - ISSQN

ATIVIDADE DO MUNICÍPIO 140100	ALÍQUOTA 5,00	ITEM DA LC116/2003 1405	CÓD. NACIONAL ATIVIDADE ECONÔMICA 4744003
TOTAL DOS SERVIÇOS 750,00	DESC. INCONDICIONAL 0,00	DEDUÇÕES BASE CÁLCULO 0,00	BASE DE CÁLCULO 750,00
		TOTAL DE ISSQN 37,50	ISSQN RETIDO Não
			DESC. CONDICIONAL 0,00

RETENÇÕES DE IMPOSTOS

PIS 0,00	COFINS 0,00	INSS 0,00	IRRF 0,00	CSLL 0,00	OUTRAS RETENÇÕES 0,00	ISSQN 0,00
-------------	----------------	--------------	--------------	--------------	--------------------------	---------------

VALOR LÍQUIDO DA NOTA FISCAL

TOTAL DA NOTA FISCAL  
750,00

DADOS ADICIONAIS

INFORMAÇÕES COMPLEMENTARES

I - "DOCUMENTO EMITIDO POR ME OU EPP OPTANTE PELO SIMPLES NACIONAL" e II - "NÃO GERA CRÉDITO FISCAL DE IPI"

BANCO SICOOB AG. 4370 C/C 24.072-9 NOME ELENICE RODRIGUES MARQUES-EPP  
Danos causados por terceiros na montagem das peças e dos serviços, não são de responsabilidade da empresa.

O.S: 6543

REQUISICAO N 5925 - REQUISICAO DE COMPRA N 20992/2017.

Versão 14 (DANFe Padrão)

DANFE Impresso através do 19 Sistema de Gestão - www.rhcdesistemas.com.br





**Hidráulicos**  
**Tornearia**

ELENICE RODRIGUES MARQUES EPP  
AVENIDA TANCREDO NEVES, 3.143  
PIONEIROS CATARINENSES - CASCAVEL - PR  
CEP: 85.805-516 FONE: (45) 3226-5510  
Insc. Municipal: 5074100 - CPF/CNPJ: 00.505.515/0001-43

Prefeitura Municipal de Cascavel

Secretaria Municipal de Finanças  
FONE: 33212020 - http://www.cascavel.pr.

SÉRIE DO DOCUMENTO

NOTA FISCAL DE  
SERVIÇO  
ELETRÔNICA



IDENTIFICAÇÃO DA NOTA FISCAL ELETRÔNICA

NATUREZA DA OPERAÇÃO Tributação no município	DATA EMISSÃO DA NFS-E 10/11/2017	CÓDIGO DE VERIFICAÇÃO DE AUTENTICIDADE 90 C5 FB	NÚMERO DA NOTA FISCAL 9311
NÚMERO DO RPS 9311	SÉRIE DO RPS NOTA FISCAL DE SERVIÇO ELETRONICA	DATA EMISSÃO 10/11/2017	
www.issnetonline.com.br			

DADOS DO TOMADOR DE SERVIÇOS

NOME / RAZÃO SOCIAL 16-PREFEITURA MUNICIPAL DE CAPITAO LEONIDAS MARQUES	INSCRIÇÃO MUNICIPAL	CNPJ / CPF 76.208.834/0001-59
ENDEREÇO RUA TANCREDO NEVES, 502	BAIRRO / DISTRITO CENTRO	CEP 85.790-000
MUNICÍPIO CAPITAO LEONIDAS MARQUES	FONE / FAX (45) 32868400	UF PR
		E-MAIL

FATURA

Nr: 9311 1 - 10/12/2017 1.250,00

LOCAL DOS SERVIÇOS

CASCAVEL / PR

DESCRIÇÃO DOS SERVIÇOS

37-SERVIÇO DE MÃO DE OBRA DE SOLDA. DE TUBOS E HASTES. -- 39-SERVIÇO DE MÃO DE OBRA DE RECUPERAÇÃO. HASTES E TUBOS DOS CILINDROS HIDRÁULICOS.

IMPOSTO SOBRE SERVIÇOS DE QUALQUER NATUREZA - ISSQN

ATIVIDADE DO MUNICÍPIO 140100	ALÍQUOTA 5,00	ITEM DA LC116/2003 1401	CÓD. NACIONAL ATIVIDADE ECONÔMICA 4744003
TOTAL DOS SERVIÇOS 1.250,00	DESC. INCONDICIONAL 0,00	DEDUÇÕES BASE CÁLCULO 0,00	BASE DE CÁLCULO 1.250,00
		TOTAL DE ISSQN 62,50	ISSQN RETIDO Não
			DESC. CONDICIONAL 0,00

RETENÇÕES DE IMPOSTOS

PIS 0,00	COFINS 0,00	INSS 0,00	IRRF 0,00	CSLL 0,00	OUTRAS RETENÇÕES 0,00	ISSQN 0,00
-------------	----------------	--------------	--------------	--------------	--------------------------	---------------

VALOR LÍQUIDO DA NOTA FISCAL

TOTAL DA NOTA FISCAL 1.250,00
----------------------------------

DADOS ADICIONAIS

INFORMAÇÕES COMPLEMENTARES

I - "DOCUMENTO EMITIDO POR ME OU EPP OPTANTE PELO SIMPLES NACIONAL" e II - "NÃO GERA CRÉDITO FISCAL DE IPI"

BANCO SICOOB AG. 4370 C/C 24.072-9 NOME ELENICE RODRIGUES MARQUES-EPP

Danos causados por terceiros na montagem das peças e dos serviços, não são de responsabilidade da empresa.

O.S: 6544

REQUISICAO N 5926 - REQUISICAO DE COMPRA N 20991/2017.

Versão 14 (DANFe Padrão)

DANFE Impresso através do Sistema de Gestão - www.rhcdesistemas.com.br

*(Handwritten signature and stamp)*



**Hidráulicos**  
**Tornearia**

ELENICE RODRIGUES MARQUES EPP  
AVENIDA TANCREDO NEVES, 3.143  
PIONEIROS CATARINENSES - CASCAVEL - PR  
CEP: 85.805-516 FONE: (45) 3226-5510  
Insc. Municipal: 5074100 - CPF/CNPJ: 00.505.515/0001-43

Prefeitura Municipal de Cascavel

Secretaria Municipal de Finanças  
FONE: 33212020 - http://www.cascavel.pr

SÉRIE DO DOCUMENTO

NOTA FISCAL DE  
SERVIÇO  
ELETRÔNICA



IDENTIFICAÇÃO DA NOTA FISCAL ELETRÔNICA

NATUREZA DA OPERAÇÃO Tributação no município	DATA EMISSÃO DA NFS-E 10/11/2017	CÓDIGO DE VERIFICAÇÃO DE AUTENTICIDADE ED 59 C9	NÚMERO DA NOTA FISCAL 9312
NÚMERO DO RPS 9312	SÉRIE DO RPS NOTA FISCAL DE SERVIÇO ELETRONICA	DATA EMISSÃO 10/11/2017	
www.issnetonline.com.br			

DADOS DO TOMADOR DE SERVIÇOS

NOME / RAZÃO SOCIAL 16-PREFEITURA MUNICIPAL DE CAPITAO LEONIDAS MARQUES	INSCRIÇÃO MUNICIPAL	CNPJ / CPF 76.208.834/0001-59
ENDEREÇO RUA TANCREDO NEVES, 502	BAIRRO / DISTRITO CENTRO	CEP 85.790-000
MUNICÍPIO CAPITAO LEONIDAS MARQUES	FONE / FAX (45) 32868400	UF PR
		E-MAIL

FATURA

Nr.9312 1 - 10/12/2017 600,00

LOCAL DOS SERVIÇOS

CASCAVEL / PR

DESCRIÇÃO DOS SERVIÇOS

34-SERVIÇO DE MÃO DE OBRA DE BRUNIMENTO. EM TUBOS.

IMPOSTO SOBRE SERVIÇOS DE QUALQUER NATUREZA - ISSQN

ATIVIDADE DO MUNICÍPIO 140100	ALÍQUOTA 5,00	ITEM DA LC116/2003 1401	CÓD. NACIONAL ATIVIDADE ECONÔMICA 4744003
TOTAL DOS SERVIÇOS 600,00	DESC. INCONDICIONAL 0,00	DEDUÇÕES BASE CÁLCULO 0,00	BASE DE CÁLCULO 600,00
		TOTAL DE ISSQN 30,00	ISSQN RETIDO Não
			DESC. CONDICIONAL 0,00

RETENÇÕES DE IMPOSTOS

PIS 0,00	COFINS 0,00	INSS 0,00	IRRF 0,00	CSLL 0,00	OUTRAS RETENÇÕES 0,00	ISSQN 0,00
-------------	----------------	--------------	--------------	--------------	--------------------------	---------------

VALOR LÍQUIDO DA NOTA FISCAL

TOTAL DA NOTA FISCAL 600,00
--------------------------------

DADOS ADICIONAIS

INFORMAÇÕES COMPLEMENTARES

1 - "DOCUMENTO EMITIDO POR ME OU EPP OPTANTE PELO SIMPLES NACIONAL" e 11 - "NÃO GERA CRÉDITO FISCAL DE IPI"

BANCO SICCOB AG. 4370 C/C 24.072-9 NOME ELENICE RODRIGUES MARQUES-EPP

Danos causados por terceiros na montagem das peças e dos serviços, não são de responsabilidade da empresa.

O.S. 6545

REQUISICAO N 5921 - REQUISICAO DE COMPRA N 20990/2017.

Versão 14 (DANFe Padrão)

DANFE Impresso através do Sistema de Gestão - www.rhcdsistemas.com.br







**Hidráulicos**  
**Tornearia**

ELENICE RODRIGUES MARQUES EPP  
AVENIDA TANCREDO NEVES, 3.143  
PIONEIROS CATARINENSES - CASCAVEL - PR  
CEP: 85805-516 FONE: (45) 3226-5510

**DANFE**

Documento auxiliar  
da Nota Fiscal

0 - ENTRADA **1**  
1 - SAÍDA  
Nº **000.010.220**  
SÉRIE **1**  
FOLHA **1/1**

CONTROLE DO FISCO



Consulta de autenticidade no portal nacional da NFe  
www.nfe.fazenda.gov.br/portal ou no site da Sefaz Autorizadora  
PROTOCOLO DE AUTORIZAÇÃO DE USO

141170188279183

17/11/2017

11:05:09



NATUREZA DA OPERAÇÃO  
5102-VENDA DE MERCADORIAS

CHAVE DE ACESSO DA NF-E PARA CONSULTA DE AUTENTICIDADE  
4117 1100 5055 1500 0143 5500 1000 0102 2014 6176 0632

INSCRIÇÃO ESTADUAL  
4101464445

INSCRIÇÃO ESTADUAL DE SUBST.

CNPJ / CPF

00.505.515/0001-43

DESTINATÁRIO / REMETENTE

NOME / RAZÃO SOCIAL

PREFEITURA MUNICIPAL DE CAPITAO LEONIDAS MARQUES

CNPJ / CPF

76.208.834/0001-59

DATA EMISSÃO

17/11/2017

ENDEREÇO

RUA TANCREDO NEVES, 502

BAIRRO / DISTRITO

CENTRO

CEP

85.790-000

DATA ENT. / SAÍDA

17/11/2017

MUNICÍPIO

CAPITAO LEONIDAS MARQUES

FONE / FAX

(45) 3286-8400

UF

PR

INSCRIÇÃO ESTADUAL

ISENTO

HORA ENT. / SAÍDA

11:04:55

FATURA

À Prazo 12779/1 13/12/2017 1.095,96

DESCRIÇÃO DOS PRODUTOS / SERVIÇOS

CÓDIGO	DESCRIÇÃO DOS PRODUTOS / SERVIÇOS	NCM	CST/CSOSN	CFOP	UNID	QUANT.	VALOR UNITÁRIO	VALOR TOTAL	VALOR DESCONTO	BASE ICMS	VALOR ICMS	ALÍQUOTA ICMS	IPI
2086	HASTE 2 CROMADO IMP. SAE 1045 * Haste Cromada 50,8 mm Cilindro	72149910	0101	5102	M	1,000	672,72000	672,72	0,00	0,00	0,00	0,00	0,00
3232	CONEXAO COT. 90 FG 1/2 JIC X MF 1/2 JIC CEST: 1004600. * Conexoes para Mangueiras Hidraulicas 1/2	73071920	0500	5405	UN	4,000	37,31000	149,24	0,00	0,00	0,00	0,00	0,00
4881	JOGO DE REPARO 500692 CEST: 0100700. * Kit Vedacao Cilindro Hidraulico	40169300	0500	5405	UN	1,000	274,00000	274,00	0,00	0,00	0,00	0,00	0,00

CÁLCULO DO IMPOSTO

BASE DE CALCULO DO ICMS	VALOR DO ICMS	BASE DE CALCULO DO ICMS ST	VALOR DO ICMS ST	VALOR TOTAL DOS PRODUTOS
0,00	0,00	0,00	0,00	1.095,96
VALOR DO FRETE	VALOR DO SEGURO	DESCONTO	OUTRAS DESPESAS	VALOR TOTAL DO IPI
0,00	0,00	0,00	0,00	0,00
				VALOR TOTAL DA NOTA
				1.095,96

TRANSPORTADOR / VOLUMES TRANSPORTADOS

RAZÃO SOCIAL	FRETE POR CONTA	CÓDIGO ANTT	PLACA	UF	CNPJ / CPF
	1 - DESTINATÁRIO(FOB)				
ENDEREÇO	MUNICÍPIO	UF	INSCRIÇÃO ESTADUAL		
QUANTIDADE	ESPÉCIE	MARCA	NUMERAÇÃO	PESO BRUTO	PESO LÍQUIDO
6				0,000	0,000

DADOS ADICIONAIS

INFORMAÇÕES COMPLEMENTARES

I - "DOCUMENTO EMITIDO POR ME OU EPP OPTANTE PELO SIMPLES NACIONAL" e II - "NÃO GERA CRÉDITO FISCAL DE IPI" GARANTIA DE 90 DIAS. A GARANTIA DAS PEÇAS E SERVIÇOS REALIZADAS NA EMPRESA, SERÃO CONCEDIDOS NA MESMA. Danos causados por terceiros na montagem das peças e dos serviços, não são de responsabilidade da empresa.  
Pedido: 3141  
Documento emitido por EPP optante pelo SIMPLES Nacional. Não gera direito a crédito de IPI e ISSQN. PERMITE O APROVEITAMENTO DO CRÉDITO DE ICMS NO VALOR DE R\$ 20,18 CORRESPONDENTE AO PERCENTUAL DE 3,00 %, NOS TERMOS DO ART. 23 da LC 123/2006.  
\* NOTA DE REQUISICAO DE EMPENHO NR. 5920 DO DIA: 31.10.2017

RESERVADO AO FISCO

Versão 94 (DANFe Padrão)

DANFE Impresso através do 19 Sistema de Gestão - www.rhodesistemas.com.br

RECEBEMOS DE ELENICE RODRIGUES MARQUES EPP OS PRODUTOS CONSTANTES DA NOTA FISCAL INDICADA AO LADO

DATA DE RECEBIMENTO IDENTIFICAÇÃO E ASSINATURA DO RECEBEDOR

PREFEITURA MUNICIPAL DE CAPITAO LEONIDAS

DANFE Impresso através do 19 Sistema de Gestão - www.rhodesistemas.com.br

À Prazo

RS 1.095,96

NF-e

Nº 000.010.220

SÉRIE 1



**Hidráulicos**  
**Tornearia**

ELENICE RODRIGUES MARQUES EPP  
AVENIDA TANCREDO NEVES, 3.143  
PIONEIROS CATARINENSES - CASCAVEL - PR  
CEP: 85805-516 FONE: (45) 3226-5510

**DANFE**

Documento auxiliar  
da Nota Fiscal

0 - ENTRADA **1**  
1 - SAÍDA  
Nº **000.010.222**  
SÉRIE **1**  
FOLHA **1/1**

CONTROLE DO FISCO



Consulta de autenticidade no portal nacional da NFe  
www.nfe.fazenda.gov.br/portal ou no site da Sefaz Autorizadora

PROTOCOLO DE AUTORIZAÇÃO DE USO

141170188330909

17/11/2017

11:49:34



NATUREZA DA OPERAÇÃO

5405-VENDA DE MERCADORIA ADQUIRIDA OU RECEBIDA

CHAVE DE ACESSO DA NF-E PARA CONSULTA DE AUTENTICIDADE

4117 1100 5055 1500 0143 5500 1000 0102 2214 9261 2346

INSCRIÇÃO ESTADUAL

4101464445

INSCRIÇÃO ESTADUAL DE SUBST.

CNPJ / CPF

00.505.515/0001-43

DESTINATÁRIO / REMETENTE

NOME / RAZÃO SOCIAL

PREFEITURA MUNICIPAL DE CAPITAO LEONIDAS MARQUES

CNPJ / CPF

76.208.834/0001-59

DATA EMISSÃO

17/11/2017

ENDEREÇO

RUA TANCREDO NEVES, 502

BAIRRO / DISTRITO

CENTRO

CEP

85.790-000

DATA ENT. / SAÍDA

17/11/2017

MUNICÍPIO

CAPITAO LEONIDAS MARQUES

FONE / FAX

(45) 3286-8400

UF

PR

INSCRIÇÃO ESTADUAL

ISENTO

HORA ENT. / SAÍDA

11:49:21

FATURA

À Prazo 12782/1 13/12/2017 397,46

DESCRIÇÃO DOS PRODUTOS / SERVIÇOS

CÓDIGO	DESCRIÇÃO DOS PRODUTOS / SERVIÇOS	NCM	CST/CSOSN	CFOP	UNID	QUANT.	VALOR UNITÁRIO	VALOR TOTAL	VALOR DESCONTO	BASE ICMS	VALOR ICMS	ALÍQUOTA ICMS	IPI
4881	JOGO DE REPARO 500692 CEST: 0100700. * Kit Vedacao Cilindro Hidraulico	40169300	0500	5405	UN	1,000	274,00000	274,00	0,00	0,00	0,00	0,00	0,00
5482	ADAPTADOR GALVENIZADO NIPLE REDUCAO 1 X 3/4 BSP CEST: 1004600. * Conexoes para Mangueiras Hidraulicas I	73071920	0500	5405	UN	2,000	61,73000	123,46	0,00	0,00	0,00	0,00	0,00

CÁLCULO DO IMPOSTO

BASE DE CALCULO DO ICMS	VALOR DO ICMS	BASE DE CALCULO DO ICMS ST	VALOR DO ICMS ST	VALOR TOTAL DOS PRODUTOS
0,00	0,00	0,00	0,00	397,46
VALOR DO FRETE	VALOR DO SEGURO	DESCONTO	OUTRAS DESPESAS	VALOR TOTAL DO IPI
0,00	0,00	0,00	0,00	0,00
				VALOR TOTAL DA NOTA
				397,46

TRANSPORTADOR / VOLUMES TRANSPORTADOS

RAZÃO SOCIAL	FRETE POR CONTA	CÓDIGO ANTT	PLACA	UF	CNPJ / CPF
	1 - DESTINATÁRIO(FOB)				
ENDEREÇO	MUNICÍPIO	UF	INSCRIÇÃO ESTADUAL		
QUANTIDADE	ESPÉCIE	MARCA	NUMERAÇÃO	PESO BRUTO	PESO LIQUIDO
3				0,000	0,000

DADOS ADICIONAIS

INFORMAÇÕES COMPLEMENTARES

I - "DOCUMENTO EMITIDO POR ME OU EPP OPTANTE PELO SIMPLES NACIONAL" e II - "NÃO GERA CRÉDITO FISCAL DE IPI" GARANTIA DE 90 DIAS. A GARANTIA DAS PEÇAS E SERVIÇOS REALIZADAS NA EMPRESA, SERÃO CONCEDIDOS NA MESMA. Danos causados por terceiros na montagem das peças e dos serviços, não são de responsabilidade da empresa.  
Pedido: 3143  
\* NOTA DE REQUISICAO DE EMPENHO NR. 5922 DO DIA: 31.10.2017

RESERVADO AO FISCO

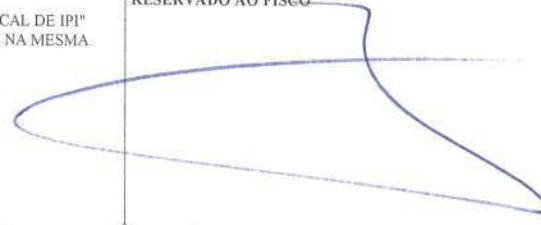

DANFE Impresso através do i9 Sistema de Gestão - www.rhodesistemas.com.br

RECEBEMOS DE ELENICE RODRIGUES MARQUES EPP OS PRODUTOS CONSTANTES DA NOTA FISCAL INDICADA AO LADO

DATA DE RECEBIMENTO IDENTIFICAÇÃO E ASSINATURA DO RECEBEDOR

PREFEITURA MUNICIPAL DE CAPITAO LEONIDAS

À Prazo

R\$ 397,46

NF-e

Nº 000.010.222

SÉRIE 1





**Hidráulicos**  
**Tornearia**

ELENICE RODRIGUES MARQUES EPP  
AVENIDA TANCREDO NEVES, 3.143  
PIONEIROS CATARINENSES - CASCAVEL - PR  
CEP: 85805-516 FONE: (45) 3226-5510

**DANFE**

Documento auxiliar  
da Nota Fiscal  
0 - ENTRADA **1**  
1 - SAÍDA  
Nº 000.010.223  
SÉRIE 1  
FOLHA 1/1

CONTROLE DO FISCO



Consulta de autenticidade no portal nacional da NFe  
www.nfe.fazenda.gov.br/portal ou no site da Sefaz Autorizadora  
PROTOCOLO DE AUTORIZAÇÃO DE USO  
141170188438243 17/11/2017



NATUREZA DA OPERAÇÃO  
5405-VENDA DE MERCADORIAS

CHAVE DE ACESSO DA NF-E PARA CONSULTA DE AUTENTICIDADE  
4117 1100 5055 1500 0143 5500 1000 0102 2315 9483 5821

INSCRIÇÃO ESTADUAL  
4101464445

INSCRIÇÃO ESTADUAL DE SUBST.

CNPJ / CPF  
00.505.515/0001-43

DESTINATÁRIO / REMETENTE

NOME / RAZÃO SOCIAL  
PREFEITURA MUNICIPAL DE CAPITAO LEONIDAS MARQUES

CNPJ / CPF  
76.208.834/0001-59

DATA EMISSÃO  
17/11/2017

ENDEREÇO  
RUA TANCREDO NEVES, 502

BAIRRO / DISTRITO  
CENTRO

CEP  
85.790-000

DATA ENT. / SAÍDA  
17/11/2017

MUNICÍPIO  
CAPITAO LEONIDAS MARQUES

FONE / FAX  
(45) 3286-8400

UF  
PR

INSCRIÇÃO ESTADUAL  
ISENTO

HORA ENT. / SAÍDA  
14:16:33

FATURA  
À Prazo 12783/1 13/12/2017 483,00

DADOS DOS PRODUTOS / SERVIÇOS

CÓDIGO	DESCRIÇÃO DOS PRODUTOS / SERVIÇOS	NCM	CST/CSOSN	CFOP	UNID	QUANT.	VALOR UNITÁRIO	VALOR TOTAL	VALOR DESCONTO	BASE ICMS	VALOR ICMS	ALÍQUOTA ICMS	IPI
805	JUNTA AUTOMOTIVA 7/8 CARDA X 1 CHAVETADO CEST: 0105000. * Junta Automotiva Reforcada	84836090	0500	5405	UN	1,000	166,00000	166,00	0,00	0,00	0,00	0,00	0,00
3597	JOGO DE REPARO BOMBA DIRECAO ZF * Kit Vedacao Bomba Direcao Onibus, Caminhao e Pa Carregadeira.	40169300	0101	5102	UN	1,000	317,00000	317,00	0,00	0,00	0,00	0,00	0,00

CÁLCULO DO IMPOSTO

BASE DE CALCULO DO ICMS	0,00	VALOR DO ICMS	0,00	BASE DE CALCULO DO ICMS ST	0,00	VALOR DO ICMS ST	0,00	VALOR TOTAL DOS PRODUTOS	483,00
VALOR DO FRETE	0,00	VALOR DO SEGURO	0,00	DESCONTO	0,00	OUTRAS DESPESAS	0,00	VALOR TOTAL DO IPI	0,00
								VALOR TOTAL DA NOTA	483,00

TRANSPORTADOR / VOLUMES TRANSPORTADOS

RAZÃO SOCIAL	FRETE POR CONTA 9 - SEM FRETE	CÓDIGO ANT	PLACA	UF	CNPJ / CPF
ENDEREÇO	MUNICÍPIO	UF	INSCRIÇÃO ESTADUAL		
QUANTIDADE	ESPÉCIE	MARCA	NUMERAÇÃO	PESO BRUTO	PESO LÍQUIDO
2				0,000	0,000

DADOS ADICIONAIS

INFORMAÇÕES COMPLEMENTARES

I - "DOCUMENTO EMITIDO POR ME OU EPP OPTANTE PELO SIMPLES NACIONAL" e II - "NÃO GERA CRÉDITO FISCAL DE IPI" GARANTIA DE 90 DIAS. A GARANTIA DAS PEÇAS E SERVIÇOS REALIZADAS NA EMPRESA, SERÃO CONCEDIDOS NA MESMA. Danos causados por terceiros na montagem das peças e dos serviços, não são de responsabilidade da empresa. Pedido: 3146  
Documento emitido por EPP optante pelo SIMPLES Nacional. Não gera direito a crédito de IPI e ISSQN. PERMITE O APROVEITAMENTO DO CRÉDITO DE ICMS NO VALOR DE R\$ 9,51 CORRESPONDENTE AO PERCENTUAL DE 3,00 %, NOS TERMOS DO ART. 23 da LC 123/2006.  
\* NOTA DE REQUISICAO DE EMPENHO NR. 5924 DO DIA: 31.10.2017.

RESERVADO AO FISCO

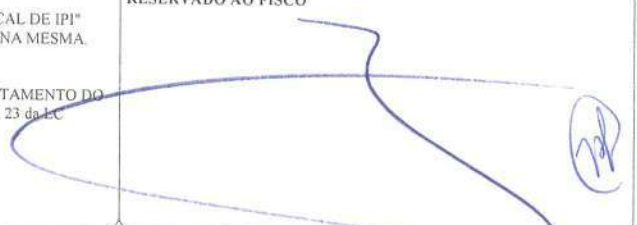

RECEBEMOS DE ELENICE RODRIGUES MARQUES EPP OS PRODUTOS CONSTANTES DA NOTA FISCAL INDICADA AO LADO

DATA DE RECEBIMENTO IDENTIFICAÇÃO E ASSINATURA DO RECEBEDOR

PREFEITURA MUNICIPAL DE CAPITAO LEONIDAS

DANFE Impresso através do 19 Sistema de Gestão - www.rhodesistemas.com.br

À Prazo  
R\$ 483,00

NF-e  
Nº 000.010.223  
SÉRIE 1



**Hidráulicos**  
**Tornearia**

ELENICE RODRIGUES MARQUES EPP  
AVENIDA TANCREDO NEVES, 3.143  
PIONEIROS CATARINENSES - CASCAVEL - PR  
CEP: 85805-516 FONE: (45) 3226-5510

**DANFE**

Documento auxiliar  
da Nota Fiscal  
0 - ENTRADA  
1 - SAÍDA **1**  
Nº 000.010.224  
SÉRIE 1  
FOLHA 1/1

CONTROLE DO FISCO



Consulta de autenticidade no portal nacional da NFe  
www.nfe.fazenda.gov.br/portal ou no site da Sefaz Autorizadora  
PROTOCOLO DE AUTORIZAÇÃO DE USO  
141170188465758 17/11/2017



NATUREZA DA OPERAÇÃO  
5102-VENDA DE MERCADORIAS

CHAVE DE ACESSO DA NF-E PARA CONSULTA DE AUTENTICIDADE  
4117 1100 5055 1500 0143 5500 1000 0102 2416 0901 7609

INSCRIÇÃO ESTADUAL  
4101464445

INSCRIÇÃO ESTADUAL DE SUBST.

CNPJ / CPF

00.505.515/0001-43

DESTINATÁRIO / REMETENTE

NOME / RAZÃO SOCIAL

PREFEITURA MUNICIPAL DE CAPITAO LEONIDAS MARQUES

CNPJ / CPF

76.208.834/0001-59

DATA EMISSÃO

17/11/2017

ENDEREÇO

RUA TANCREDO NEVES, 502

BAIRRO / DISTRITO

CENTRO

CEP

85.790-000

DATA ENT. / SAÍDA

17/11/2017

MUNICÍPIO

CAPITAO LEONIDAS MARQUES

FONE / FAX

(45) 3286-8400

UF

PR

INSCRIÇÃO ESTADUAL

ISENTO

HORA ENT. / SAÍDA

14:36:58

FATURA

À Prazo 12784/1 13/12/2017 899,70

**PRODUTOS / SERVIÇOS**

CÓDIGO	DESCRIÇÃO DOS PRODUTOS / SERVIÇOS	NCM	CFOP	UNID	QUANT.	VALOR UNITÁRIO	VALOR TOTAL	VALOR DESCONTO	BASE ICMS	VALOR ICMS	ALÍQUOTA ICMS	ALÍQUOTA IPI
1091	FERRO FUNDIDO NODULAR * Ferro Fundido para Tampa de Cilindro Hidráulico.	84553010	5102	KG	10,000	15,77000	157,70	0,00	0,00	0,00	0,00	0,00
1751	HASTE 2 1/4 CROMADO IMP. SAE 1045 * Haste Cromada 2 1/4 ou 57,15 mm	72149910	5102	M	1,000	742,00000	742,00	0,00	0,00	0,00	0,00	0,00

**CÁLCULO DO IMPOSTO**

BASE DE CÁLCULO DO ICMS	VALOR DO ICMS	BASE DE CÁLCULO DO ICMS ST	VALOR DO ICMS ST	VALOR TOTAL DOS PRODUTOS
0,00	0,00	0,00	0,00	899,70
VALOR DO FRETE	VALOR DO SEGURO	DESCONTO	OUTRAS DESPESAS	VALOR TOTAL DO IPI
0,00	0,00	0,00	0,00	0,00
				VALOR TOTAL DA NOTA
				899,70

**TRANSPORTADOR / VOLUMES TRANSPORTADOS**

RAZÃO SOCIAL	FRETE POR CONTA	CÓDIGO ANT	PLACA	UF	CNPJ / CPF
	1 - DESTINATÁRIO(FOB)				
ENDEREÇO	MUNICÍPIO	UF	INSCRIÇÃO ESTADUAL		
QUANTIDADE	ESPÉCIE	MARCA	NUMERAÇÃO	PESO BRUTO	PESO LÍQUIDO
11				0,000	0,000

**DADOS ADICIONAIS**

**INFORMAÇÕES COMPLEMENTARES**

I - "DOCUMENTO EMITIDO POR ME OU EPP OPTANTE PELO SIMPLES NACIONAL" e II - "NÃO GERA CRÉDITO FISCAL DE IPI" GARANTIA DE 90 DIAS. A GARANTIA DAS PEÇAS E SERVIÇOS REALIZADAS NA EMPRESA, SERÃO CONCEDIDOS NA MESMA. Danos causados por terceiros na montagem das peças e dos serviços, não são de responsabilidade da empresa. Pedido: 3148  
Documento emitido por EPP optante pelo SIMPLES Nacional. Não gera direito a crédito de IPI e ISSQN. PERMITE O APROVEITAMENTO DO CRÉDITO DE ICMS NO VALOR DE R\$ 26,99 CORRESPONDENTE AO PERCENTUAL DE 3,00 %, NOS TERMOS DO ART. 23 da LC 123/2006.  
\* NOTA DE REQUISICAO DE EMPENHO NR. 5926 DO DIA: 31.10.2017.

**RESERVADO AO FISCO**

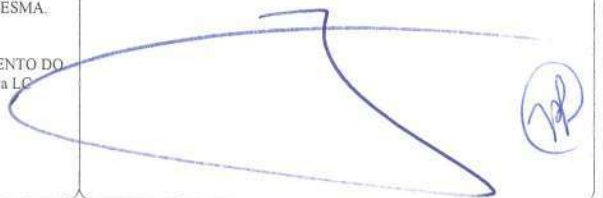

RECEBEMOS DE ELENICE RODRIGUES MARQUES EPP OS PRODUTOS CONSTANTES DA NOTA FISCAL INDICADA AO LADO

DATA DE RECEBIMENTO IDENTIFICAÇÃO E ASSINATURA DO RECEBEDOR

PREFEITURA MUNICIPAL DE CAPITAO LEONIDAS

DANFE Impresso através do i9 Sistema de Gestão - www.rhodesistemas.com.br

À Prazo

RS 899,70

NF-e

Nº 000.010.224

SÉRIE 1





**Hidráulicos**  
**Tornearia**

ELENICE RODRIGUES MARQUES EPP  
AVENIDA TANCREDO NEVES, 3.143  
PIONEIROS CATARINENSES - CASCAVEL - PR  
CEP: 85805-516 FONE: (45) 3226-5510

**DANFE**

Documento auxiliar  
da Nota Fiscal

0 - ENTRADA **1**  
1 - SAÍDA  
Nº 000.010.225  
SÉRIE 1  
FOLHA 1/1

CONTROLE DO FISCO



Consulta de autenticidade no portal nacional da NFe  
www.nfe.fazenda.gov.br/portal ou no site da Sefaz Autorizadora  
PROTOCOLO DE AUTORIZAÇÃO DE USO  
141170188480906 17/11/2017 14:48:12



NATUREZA DA OPERAÇÃO  
5102-VENDA DE MERCADORIAS

CHAVE DE ACESSO DA NF-E PARA CONSULTA DE AUTENTICIDADE  
4117 1100 5055 1500 0143 5500 1000 0102 2516 1144 9488

INSCRIÇÃO ESTADUAL  
4101464445

INSCRIÇÃO ESTADUAL DE SUBST.

CNPJ / CPF  
00.505.515/0001-43

DESTINATÁRIO / REMETENTE

NOME / RAZÃO SOCIAL  
PREFEITURA MUNICIPAL DE CAPITAO LEONIDAS MARQUES

CNPJ / CPF  
76.208.834/0001-59

DATA EMISSÃO  
17/11/2017

ENDEREÇO  
RUA TANCREDO NEVES, 502

BAIRRO / DISTRITO  
CENTRO

CEP  
85.790-000

DATA ENT. / SAÍDA  
17/11/2017

MUNICÍPIO  
CAPITAO LEONIDAS MARQUES

FONE / FAX  
(45) 3286-8400

UF  
PR

INSCRIÇÃO ESTADUAL  
ISENTO

HORA ENT. / SAÍDA  
14:40:28

FATURA

À Prazo 12785/1 13/12/2017 1.113,00

PRODUTOS / SERVIÇOS

CÓDIGO	DESCRIÇÃO DOS PRODUTOS / SERVIÇOS	NCM	CST/CSOSN	CFOP	UNID	QUANT.	VALOR UNITÁRIO	VALOR TOTAL	VALOR DESCONTO	BASE ICMS	VALOR ICMS	ALÍQUOTA ICMS	IPI
6333	HASTE 63MM CROMADO IMP. SAE 1045	72149910	0101	5102	M	1,000	1.113,00000	1.113,00	0,00	0,00	0,00	0,00	0,00

CÁLCULO DO IMPOSTO

BASE DE CÁLCULO DO ICMS	VALOR DO ICMS	BASE DE CÁLCULO DO ICMS ST	VALOR DO ICMS ST	VALOR TOTAL DOS PRODUTOS
0,00	0,00	0,00	0,00	1.113,00
VALOR DO FRETE	VALOR DO SEGURO	DESCONTO	OUTRAS DESPESAS	VALOR TOTAL DO IPI
0,00	0,00	0,00	0,00	0,00
				VALOR TOTAL DA NOTA
				1.113,00

TRANSPORTADOR / VOLUMES TRANSPORTADOS

RAZÃO SOCIAL	FRETE POR CONTA	CÓDIGO ANTT	PLACA	UF	CNPJ / CPF
	1 - DESTINATÁRIO(FOB)				
ENDEREÇO	MUNICÍPIO	UF	INSCRIÇÃO ESTADUAL		
QUANTIDADE	ESPÉCIE	MARCA	NUMERAÇÃO	PESO BRUTO	PESO LÍQUIDO
1				0,000	0,000

DADOS ADICIONAIS

INFORMAÇÕES COMPLEMENTARES

I - "DOCUMENTO EMITIDO POR ME OU EPP OPTANTE PELO SIMPLES NACIONAL" e II - "NÃO GERA CRÉDITO FISCAL DE IPI" GARANTIA DE 90 DIAS. A GARANTIA DAS PEÇAS E SERVIÇOS REALIZADAS NA EMPRESA, SERÃO CONCEDIDOS NA MESMA. Danos causados por terceiros na montagem das peças e dos serviços, não são de responsabilidade da empresa.  
Pedido: 3149  
Documento emitido por EPP optante pelo SIMPLES Nacional. Não gera direito a crédito de IPI e ISSQN. PERMITE O APROVEITAMENTO DO CRÉDITO DE ICMS NO VALOR DE R\$ 33,39 CORRESPONDENTE AO PERCENTUAL DE 3,00 %, NOS TERMOS DO ART. 23 da LC 123/2006.  
\* NOTA DE REQUISICAO DE EMPENHO NR. 5928 DO DIA: 31.10.2017.

RESERVADO AO FISCO



RECEBEMOS DE ELENICE RODRIGUES MARQUES EPP OS PRODUTOS CONSTANTES DA NOTA FISCAL INDICADA AO LADO

DATA DE RECEBIMENTO IDENTIFICAÇÃO E ASSINATURA DO RECEBEDOR

PREFEITURA MUNICIPAL DE CAPITAO LEONIDAS

DANFE Impresso através do i9 Sistema de Gestão - www.rhedeistemas.com.br

À Prazo  
R\$ 1.113,00

NF-e  
Nº 000.010.225  
SÉRIE 1



**Hidráulicos**  
**Tornearia**

ELENICE RODRIGUES MARQUES EPP  
AVENIDA TANCREDO NEVES, 3.143  
PIONEIROS CATARINENSES - CASCAVEL - PR  
CEP: 85805-516 FONE: (45) 3226-5510

**DANFE**

Documento auxiliar  
da Nota Fiscal  
0 - ENTRADA  
1 - SAÍDA **1**  
Nº **000.010.226**  
SÉRIE **1**  
FOLHA **1/1**

CONTROLE DO FISCO



Consulta de autenticidade no portal nacional da NFe  
www.nfe.fazenda.gov.br/portal ou no site da Sefaz Autorizada  
PROTOCOLO DE AUTORIZAÇÃO DE USO  
**141170188483964** **17/11/2017**



NATUREZA DA OPERAÇÃO  
**5102-VENDA DE MERCADORIAS**

CHAVE DE ACESSO DA NF-E PARA CONSULTA DE AUTENTICIDADE  
**4117 1100 5055 1500 0143 5500 1000 0102 2616 1816 5520**

INSCRIÇÃO ESTADUAL  
**4101464445**

INSCRIÇÃO ESTADUAL DE SUBST.

CNPJ / CPF  
**00.505.515/0001-43**

DESTINATÁRIO / REMETENTE

NOME / RAZÃO SOCIAL  
**PREFEITURA MUNICIPAL DE CAPITAO LEONIDAS MARQUES**

CNPJ / CPF  
**76.208.834/0001-59**

DATA EMISSÃO  
**17/11/2017**

ENDEREÇO  
**RUA TANCREDO NEVES, 502**

BAIRRO / DISTRITO  
**CENTRO**

CEP  
**85.790-000**

DATA ENT. / SAÍDA  
**17/11/2017**

MUNICÍPIO  
**CAPITAO LEONIDAS MARQUES**

FONE / FAX  
**(45) 3286-8400**

UF  
**PR**

INSCRIÇÃO ESTADUAL  
**ISENTO**

HORA ENT. / SAÍDA  
**14:50:09**

FATURA

À Prazo **12786/1 13/12/2017 205,74**

PRODUTOS DO PRODUTOS / SERVIÇOS

CÓDIGO	DESCRIÇÃO DOS PRODUTOS / SERVIÇOS	NCM	CST/CSOSN	CFOP	UNID	QUANT.	VALOR UNITÁRIO	VALOR TOTAL	VALOR DESCONTO	BASE ICMS	VALOR ICMS	ALIQUOTA ICMS	IPI
968	LUVA ESTRIADA 14 DENTES - BALDAN * Luva Estriada 1.1/4	73079900	0101	5102	UN	2,000	68,58000	137,16	0,00	0,00	0,00	0,00	0,00
972	PONTA ESTRIADA 14 DENTES - 1.1/4	84139190	0101	5102	UN	1,000	68,58000	68,58	0,00	0,00	0,00	0,00	0,00

CÁLCULO DO IMPOSTO

BASE DE CÁLCULO DO ICMS	VALOR DO ICMS	BASE DE CÁLCULO DO ICMS ST	VALOR DO ICMS ST	VALOR TOTAL DOS PRODUTOS
0,00	0,00	0,00	0,00	205,74
VALOR DO FRETE	VALOR DO SEGURO	DESCONTO	OUTRAS DESPESAS	VALOR TOTAL DO IPI
0,00	0,00	0,00	0,00	0,00
				VALOR TOTAL DA NOTA
				205,74

TRANSPORTADOR / VOLUMES TRANSPORTADOS

RAZÃO SOCIAL	FRETE POR CONTA	CÓDIGO ANTT	PLACA	UF	CNPJ / CPF
	9 - SEM FRETE				
ENDEREÇO	MUNICÍPIO	UF	INSCRIÇÃO ESTADUAL		
QUANTIDADE	ESPÉCIE	MARCA	NUMERAÇÃO	PESO BRUTO	PESO LIQUIDO
3				0,000	0,000

DADOS ADICIONAIS

INFORMAÇÕES COMPLEMENTARES

I - "DOCUMENTO EMITIDO POR ME OU EPP OPTANTE PELO SIMPLES NACIONAL" e II - "NÃO GERA CRÉDITO FISCAL DE IPI" GARANTIA DE 90 DIAS. A GARANTIA DAS PEÇAS E SERVIÇOS REALIZADAS NA EMPRESA, SERÃO CONCEDIDOS NA MESMA. Danos causados por terceiros na montagem das peças e dos serviços, não são de responsabilidade da empresa.  
Pedido: 3150  
Documento emitido por EPP optante pelo SIMPLES Nacional. Não gera direito a crédito de IPI e ISSQN. PERMITE O APROVEITAMENTO DO CRÉDITO DE ICMS NO VALOR DE R\$ 6,18 CORRESPONDENTE AO PERCENTUAL DE 3,00 %, NOS TERMOS DO ART. 23 da LC 123/2006.  
\* NOTA DE REQUISIÇÃO DE EMPENHO NR. 5930 DO DIA: 31.10.2017.

RESERVADO AO FISCO

Versão 94 (DANFe Padrão)

DANFE Impresso através do i9 Sistema de Gestão - www.rhodesistemas.com.br

RECEBEMOS DE ELENICE RODRIGUES MARQUES EPP OS PRODUTOS CONSTANTES DA NOTA FISCAL INDICADA AO LADO

DATA DE RECEBIMENTO IDENTIFICAÇÃO E ASSINATURA DO RECEBEDOR

**PREFEITURA MUNICIPAL DE CAPITAO LEONIDAS**

DANFE Impresso através do i9 Sistema de Gestão - www.rhodesistemas.com.br

À Prazo  
**R\$ 205,74**

NF-e  
Nº **000.010.226**  
SÉRIE **1**





**Hidráulicos**  
**Tornearia**

ELENICE RODRIGUES MARQUES EPP  
AVENIDA TANCREDO NEVES, 3.143  
PIONEIROS CATARINENSES - CASCAVEL - PR  
CEP: 85805-516 FONE: (45) 3226-5510

**DANFE**

Documento auxiliar  
da Nota Fiscal

0 - ENTRADA  
1 - SAÍDA **1**  
Nº 000.010.987  
SÉRIE 1  
FOLHA 1/1

CONTROLE DO FISCO



Consulta de autenticidade no portal nacional da NFe  
www.nfe.fazenda.gov.br/portal ou no site da Sefaz Autorizada  
PROTOCOLO DE AUTORIZAÇÃO DE USO  
141180064087798 13/04/2018



NATUREZA DA OPERAÇÃO

5405-VENDA DE MERCADORIA ADQUIRIDA OU RECEBIDA

CHAVE DE ACESSO DA NF-E PARA CONSULTA DE AUTENTICIDADE

4118 0400 5055 1500 0143 5500 1000 0109 8717 0874 4949

INSCRIÇÃO ESTADUAL

4101464445

INSCRIÇÃO ESTADUAL DE SUBST.

CNPJ / CPF

00.505.515/0001-43

DESTINATÁRIO / REMETENTE

NOME / RAZÃO SOCIAL

PREFEITURA MUNICIPAL DE CAPITAO LEONIDAS MARQUES

CNPJ / CPF

76.208.834/0001-59

DATA EMISSÃO

13/04/2018

ENDEREÇO

RUA TANCREDO NEVES, 502

BAIRRO / DISTRITO

CENTRO

CEP

85.790-000

DATA ENT. / SAÍDA

13/04/2018

MUNICÍPIO

CAPITAO LEONIDAS MARQUES

FONE / FAX

(45) 3286-8400

UF

PR

INSCRIÇÃO ESTADUAL

ISENTO

HORA ENT. / SAÍDA

17:00:35

FATURA

À Prazo 14031/1 13/05/2018 1.932,86

DESCRIÇÃO DOS PRODUTOS / SERVIÇOS

CÓDIGO	DESCRIÇÃO DOS PRODUTOS / SERVIÇOS	NCM	CSOS	CFOP	UNID	QUANT.	VALOR UNITÁRIO	VALOR TOTAL	VALOR DESCONTO	BASE ICMS	VALOR ICMS	ALÍQUOTA ICMS	IPI
4720	CARTUCHO 25VQ14 CEST: 0103500 Cartucho Bomba Hidraulica	84139190	0500	5405	UN	1,000	1.709,00000	1.709,00	0,00	0,00	0,00	0,00	0,00
3231	CONEXAO COT.90 FG 1/2 JIC X MF 7/16 JIC CEST: 1004600 * Conexoes para Mangueiras Hidraulicas 1/2.	73071920	0500	5405	UN	6,000	37,31000	223,86	0,00	0,00	0,00	0,00	0,00

RESUMO DO IMPOSTO

BASE DE CALCULO DO ICMS	VALOR DO ICMS	BASE DE CALCULO DO ICMS ST	VALOR DO ICMS ST	VALOR TOTAL DOS PRODUTOS
0,00	0,00	0,00	0,00	1.932,86
VALOR DO FRETE	VALOR DO SEGURO	DESCONTO	OUTRAS DESPESAS	VALOR TOTAL DO IPI
0,00	0,00	0,00	0,00	0,00
				VALOR TOTAL DA NOTA
				1.932,86

TRANSPORTADOR / VOLUMES TRANSPORTADOS

RAZÃO SOCIAL	FRETE POR CONTA	CÓDIGO ANTT	PLACA	UF	CNPJ / CPF
	1 - DESTINATÁRIO RIO(FOB)				
ENDEREÇO	MUNICÍPIO	UF	INSCRIÇÃO ESTADUAL		
QUANTIDADE	ESPÉCIE	MARCA	NUMERAÇÃO	PESO BRUTO	PESO LIQUIDO
0				0,000	0,000

DADOS ADICIONAIS

Versão 94 (DANFe Padrão)

DANFe Impresso através do i9 Sistema de Gestão - www.rhcdesistemas.com.br

INFORMAÇÕES COMPLEMENTARES

I - "DOCUMENTO EMITIDO POR ME OU EPP OPTANTE PELO SIMPLES NACIONAL" e II - "NÃO GERA CRÉDITO FISCAL DE IPI"  
BANCO SICOOB AG. 4370 C/C 24.072-9 NOME ELENICE RODRIGUES MARQUES-EPP  
Danos causados por terceiros na montagem das peças e dos serviços, não são de responsabilidade da empresa.  
O.S: 7211  
\* NOTA DE REQUISICAO DE EMPENHO NR. 1464, REQUISICAO DE COMPRA NR. 23271/2018

RESERVADO AO FISCO



RECEBEMOS DE ELENICE RODRIGUES MARQUES EPP OS PRODUTOS CONSTANTES DA NOTA FISCAL INDICADA AO LADO

DATA DE RECEBIMENTO IDENTIFICAÇÃO E ASSINATURA DO RECEBEDOR

PREFEITURA MUNICIPAL DE CAPITAO LEONIDAS

DANFe Impresso através do i9 Sistema de Gestão - www.rhcdesistemas.com.br

À Prazo

R\$ 1.932,86

NF-e

Nº 000.010.987

SÉRIE 1



**Hidráulicos**  
**Tornearia**

ELENICE RODRIGUES MARQUES EPP  
AVENIDA TANCREDO NEVES, 3.143  
PIONEIROS CATARINENSES - CASCAVEL - PR  
CEP: 85.805-516 FONE: (45) 3226-5510  
Insc. Municipal: 5074100 - CPF/CNPJ: 00.505.515/0001-43

Prefeitura Municipal de Cascavel

Secretaria Municipal de Finanças  
FONE: 33212020 - http://www.cascavel.pr.

SÉRIE DO DOCUMENTO

FL. 223  
NOTA FISCAL DE  
SERVIÇO  
ELETRÔNICA

IDENTIFICAÇÃO DA NOTA FISCAL ELETRÔNICA

NATUREZA DA OPERAÇÃO Tributação no município	DATA EMISSÃO DA NFS-E 13/04/2018	CÓDIGO DE VERIFICAÇÃO DE AUTENTICIDADE A7 A8 77	NÚMERO DA NOTA FISCAL 10073
NÚMERO DO RPS 10073	SÉRIE DO RPS NOTA FISCAL DE SERVIÇO ELETRONICA	DATA EMISSÃO 13/04/2018	
www.issnetonline.com.br			

DADOS DO TOMADOR DE SERVIÇOS

NOME / RAZÃO SOCIAL 16-PREFEITURA MUNICIPAL DE CAPITAO LEONIDAS MARQUES	INSCRIÇÃO MUNICIPAL	CNPJ / CPF 76.208.834/0001-59
ENDEREÇO RUA TANCREDO NEVES, 502	BAIRRO / DISTRITO CENTRO	CEP 85.790-000
MUNICÍPIO CAPITAO LEONIDAS MARQUES	FONE / FAX (45) 32868400	UF PR
		E-MAIL

FATURA

Nr.10073 1 - 13/05/2018 2.000,00

LOCAL DOS SERVIÇOS

CASCAVEL / PR

DESCRIÇÃO DOS SERVIÇOS

32-SERVIÇO DE MÃO DE OBRA DE DESMONTAGEM E MONTAGEM. Serviço mão de obra, desmontagem e montagem de Cilindros Hidráulicos. -- 37-SERVIÇO DE MÃO DE OBRA DE SOLDADA. Serviço mão de obra, solda em Tubos e Hastes.

IMPOSTO SOBRE SERVIÇOS DE QUALQUER NATUREZA - ISSQN

ATIVIDADE DO MUNICÍPIO 140100	ALÍQUOTA 5,00	ITEM DA LC116/2003 1401	CÓD. NACIONAL ATIVIDADE ECONÔMICA 4744003
TOTAL DOS SERVIÇOS 2.000,00	DESC. INCONDICIONAL 0,00	DEDUÇÕES BASE CÁLCULO 0,00	BASE DE CÁLCULO 2.000,00
		TOTAL DE ISSQN 100,00	ISSQN RETIDO Não
			DESC. CONDICIONAL 0,00
RETENÇÕES DE IMPOSTOS			
PIS 0,00	COFINS 0,00	INSS 0,00	IRRF 0,00
		CSLL 0,00	OUTRAS RETENÇÕES 0,00
			ISSQN 0,00

VALOR LÍQUIDO DA NOTA FISCAL

TOTAL DA NOTA FISCAL 2.000,00
----------------------------------

DADOS ADICIONAIS

INFORMAÇÕES COMPLEMENTARES

1 - "DOCUMENTO EMITIDO POR ME OU EPP OPTANTE PELO SIMPLES NACIONAL" e 11 - "NÃO GERA CRÉDITO FISCAL DE IPI".

BANCO SICOOB AG 4370 C/C 24.072-9 NOME ELENICE RODRIGUES MARQUES-EPP

Danos causados por terceiros na montagem das peças e dos serviços, não são de responsabilidade da empresa.

O.S: 7123

\* NOTA DE REQUISICAO DE EMPENHO NR. 1470, REQUISICAO DE COMPRA NR. 23263/2018.

Versão 14 (DANFe Padrão)

DANFE Impresso através do 9º Sistema de Gestão - www.rhcdsistemas.com.br





**Hidráulicos**  
**Tornearia**

ELENICE RODRIGUES MARQUES EPP  
AVENIDA TANCREDO NEVES, 3.143  
PIONEIROS CATARINENSES - CASCAVEL - PR  
CEP: 85805-516 FONE: (45) 3226-5510

**DANFE**

Documento auxiliar  
da Nota Fiscal  
0 - ENTRADA **1**  
1 - SAÍDA  
Nº **000.010.989**  
SÉRIE **1**  
FOLHA **1/1**

CONTROLE DO FISCO



Consulta de autenticidade no portal nacional da NF-e  
www.nfe.fazenda.gov.br/portal ou no site da Sefaz Autorizadora  
PROTOCOLO DE AUTORIZAÇÃO DE USO

141180064095120

13/04/2018

17:06:33

NATUREZA DA OPERAÇÃO  
5405-VENDA DE MERCADORIA ADQUIRIDA OU RECEBIDA

CHAVE DE ACESSO DA NF-E PARA CONSULTA DE AUTENTICIDADE  
4118 0400 5055 1500 0143 5500 1000 0109 8917 1272 7608

INSCRIÇÃO ESTADUAL  
4101464445

INSCRIÇÃO ESTADUAL DE SUBST.

CNPJ / CPF

00.505.515/0001-43

DESTINATÁRIO / REMETENTE

NOME / RAZÃO SOCIAL

PREFEITURA MUNICIPAL DE CAPITAO LEONIDAS MARQUES

CNPJ / CPF

76.208.834/0001-59

DATA EMISSÃO

13/04/2018

ENDEREÇO

RUA TANCREDO NEVES, 502

BAIRRO / DISTRITO

CENTRO

CEP

85.790-000

DATA ENT. / SAÍDA

13/04/2018

MUNICÍPIO

CAPITAO LEONIDAS MARQUES

FONE / FAX

(45) 3286-8400

UF

PR

INSCRIÇÃO ESTADUAL

ISENTO

HORA ENT. / SAÍDA

17:06:19

FATURA

À Prazo 14033/1 13/05/2018 3.503,66

DESCRIÇÃO DOS PRODUTOS / SERVIÇOS

CÓDIGO	DESCRIÇÃO DOS PRODUTOS / SERVIÇOS	NCM	CST/CSOSN	CFOP	UNID	QUANT.	VALOR UNITÁRIO	VALOR TOTAL	VALOR DESCONTO	BASE ICMS	VALOR ICMS	ALÍQUOTA ICMS	ALÍQUOTA IPI
1909	BOMBA HIDRAULICA CEST: 0109300. * Bomba Hidraulica Principal Retro e Pa Carregadeira Hidro.	84136011	0500	5405	UN	1,000	1.637,04000	1.637,04	0,00	0,00	0,00	0,00	0,00
5469	JOGO DE REPARO PISTAO GIRO JCB 3 CBR / CX / 214 E / SM / II CEST: 0100700. * Kit Vedacao Cilindro Hidraulico Giro	40169300	0500	5405	UN	2,000	472,56000	945,12	0,00	0,00	0,00	0,00	0,00
1180	JOGO DE REPARO COMANDO COMERCIAL PARKER CEST: 0100700. * Kit Vedacao Comando Hidraulico Retro Randon	40169300	0500	5405	UN	2,000	460,75000	921,50	0,00	0,00	0,00	0,00	0,00

VALOR DO IMPOSTO

BASE DE CALCULO DO ICMS

0,00

VALOR DO ICMS

BASE DE CALCULO DO ICMS ST

0,00

VALOR DO ICMS ST

0,00

VALOR TOTAL DOS PRODUTOS

3.503,66

VALOR DO FRETE

0,00

VALOR DO SEGURO

0,00

DESCONTO

0,00

OUTRAS DESPESAS

0,00

VALOR TOTAL DO IPI

0,00

VALOR TOTAL DA NOTA

3.503,66

TRANSPORTADOR / VOLUMES TRANSPORTADOS

RAZÃO SOCIAL

FRETE POR CONTA

I - DESTINATÁRIO(FOB)

CÓDIGO ANTT

PLACA

UF

CNPJ / CPF

ENDEREÇO

MUNICÍPIO

UF

INSCRIÇÃO ESTADUAL

QUANTIDADE

0

ESPÉCIE

MARCA

NUMERAÇÃO

PESO BRUTO

0,000

PESO LIQUIDO

0,000

DADOS ADICIONAIS

INFORMAÇÕES COMPLEMENTARES

I - "DOCUMENTO EMITIDO POR ME OU EPP OPTANTE PELO SIMPLES NACIONAL" e II - "NÃO GERA CRÉDITO FISCAL DE IPI"  
BANCO SICOOB AG 4370 C/C 24.072-9 NOME ELENICE RODRIGUES MARQUES-EPP  
Danos causados por terceiros na montagem das peças e dos serviços, não são de responsabilidade da empresa.  
O.S: 6508  
Trib aprox R\$: 186,17 Fed e 450,58 Est  
Fonte: IBPT ca7gi3

\* NOTA DE REQUISICAO DE EMPENHO NR. 1450, REQUISICAO DE COMPRA NR. 23260/2018

Versão 94 (DANFe Padrão)

DANFE Impresso através do 19 Sistema de Gestão - www.rhcdsistemas.com.br

RESERVADO AO FISCO

RECEBEMOS DE ELENICE RODRIGUES MARQUES EPP OS PRODUTOS CONSTANTES DA NOTA FISCAL INDICADA AO LADO

DATA DE RECEBIMENTO IDENTIFICAÇÃO E ASSINATURA DO RECEBEDOR

PREFEITURA MUNICIPAL DE CAPITAO LEONIDAS

DANFE Impresso através do 19 Sistema de Gestão - www.rhcdsistemas.com.br

À Prazo

R\$ 3.503,66

NF-e

Nº 000.010.989

SÉRIE 1





**Hidráulicos**  
**Tornearia**

ELENICE RODRIGUES MARQUES EPP  
AVENIDA TANCREDO NEVES, 3.143  
PIONEIROS CATARINENSES - CASCAVEL - PR  
CEP: 85805-516 FONE: (45) 3226-5510

**DANFE**

Documento auxiliar  
da Nota Fiscal

0 - ENTRADA  
1 - SAÍDA **1**  
Nº **000.010.990**  
SÉRIE **1**  
FOLHA **1/1**

CONTROLE DO FISCO



Consulta de autenticidade no portal nacional da NFe  
www.nfe.fazenda.gov.br/portal ou no site da Sefaz Autorizadora  
PROTOCOLO DE AUTORIZAÇÃO DE USO

141180064096555

13/04/2018

17:07:47



NATUREZA DA OPERAÇÃO  
5405-VENDA DE MERCADORIAS

CHAVE DE ACESSO DA NF-E PARA CONSULTA DE AUTENTICIDADE

4118 0400 5055 1500 0143 5500 1000 0109 9017 1361 9036

INSCRIÇÃO ESTADUAL  
4101464445

INSCRIÇÃO ESTADUAL DE SUBST.

CNPJ / CPF

00.505.515/0001-43

DESTINATÁRIO / REMETENTE

NOME / RAZÃO SOCIAL

PREFEITURA MUNICIPAL DE CAPITAO LEONIDAS MARQUES

CNPJ / CPF

76.208.834/0001-59

DATA EMISSÃO

13/04/2018

ENDEREÇO

RUA TANCREDO NEVES, 502

BAIRRO / DISTRITO

CENTRO

CEP

85.790-000

DATA ENT. / SAÍDA

13/04/2018

MUNICÍPIO

CAPITAO LEONIDAS MARQUES

FONE / FAX

(45) 3286-8400

UF

PR

INSCRIÇÃO ESTADUAL

ISENTO

HORA ENT. / SAÍDA

17:07:36

FATURA

À Prazo 14034/1 13/05/2018 2.393,56

DESCRIÇÃO DOS PRODUTOS / SERVIÇOS

CÓDIGO	DESCRIÇÃO DOS PRODUTOS / SERVIÇOS	NCM	CSOSN	CFOP	UNID	QUANT.	VALOR UNITÁRIO	VALOR TOTAL	VALOR DESCONTO	BASE ICMS	VALOR ICMS	ALÍQUOTA ICMS	IPI
7189	JOGO DE REPARO CILINDRO LB75/LB90 APLICACOES CEST: 0100700. * Kit Vedacao Cilindro Hidr. Levante New Holland	40169300	0500	5405	UN	3,000	293,00000	879,00	0,00	0,00	0,00	0,00	0,00
2025	HASTE TEMPERADA 2 1/4 CROMADO IMP. SAE 1045 * Haste Cromada Cilindro Maquinas pesadas 57,15 mm.	72149910	0102	5102	M	1,000	742,00000	742,00	0,00	0,00	0,00	0,00	0,00
56	HASTE TEMPERADA 2 CROMADO IMP. SAE 1045 * Haste Cromada Cilindro Maquinas pesadas 50,8 mm.	72149910	0102	5102	M	1,000	672,72000	672,72	0,00	0,00	0,00	0,00	0,00
1509	TERMINAL FG 3/4 JIC X 3/8 CEST: 1004600. * Conexoes para Mangueiras Hidraulicas 3/8	73071920	0500	5405	UN	4,000	24,96000	99,84	0,00	0,00	0,00	0,00	0,00

CALCULO DO IMPOSTO

BASE DE CALCULO DO ICMS	VALOR DO ICMS	BASE DE CALCULO DO ICMS ST	VALOR DO ICMS ST	VALOR TOTAL DOS PRODUTOS
0,00	0,00	0,00	0,00	2.393,56
VALOR DO FRETE	VALOR DO SEGURO	DESCONTO	OUTRAS DESPESAS	VALOR TOTAL DO IPI
0,00	0,00	0,00	0,00	0,00
				VALOR TOTAL DA NOTA
				2.393,56

TRANSPORTADOR / VOLUMES TRANSPORTADOS

RAZÃO SOCIAL	FRETE POR CONTA	CÓDIGO ANTT	PLACA	UF	CNPJ / CPF
	1 - DESTINATÁRIO(FOB)				
ENDEREÇO	MUNICÍPIO	UF	INSCRIÇÃO ESTADUAL		
QUANTIDADE	ESPÉCIE	MARCA	NUMERAÇÃO	PESO BRUTO	PESO LIQUIDO
0				0,000	0,000

DADOS ADICIONAIS

INFORMAÇÕES COMPLEMENTARES

1 - "DOCUMENTO EMITIDO POR ME OU EPP OPTANTE PELO SIMPLES NACIONAL" e II - "NÃO GERA CRÉDITO FISCAL DE IPI"  
BANCO SICOOB AG. 4370 C/C 24.072-9 NOME ELENICE RODRIGUES MARQUES-EPP  
Danos causados por terceiros na montagem das peças e dos serviços, não são de responsabilidade da empresa.  
O/S: 6992  
Trib aprox R\$: 252,95 Fed e 421,66 Est  
Fonte: IBPT ca7g3  
\* NOTA DE REQUISICAO DE EMPENHO NR. 1471, REQUISICAO DE COMPRA NR. 23263/2018

RESERVADO AO FISCO

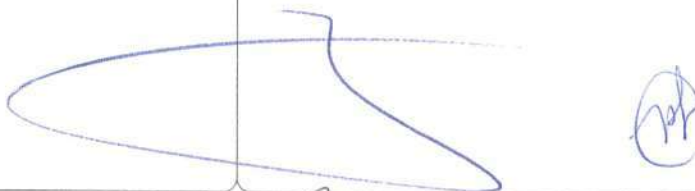

RECEBEMOS DE ELENICE RODRIGUES MARQUES EPP OS PRODUTOS CONSTANTES DA NOTA FISCAL INDICADA AO LADO

DATA DE RECEBIMENTO IDENTIFICAÇÃO E ASSINATURA DO RECEBEDOR

PREFEITURA MUNICIPAL DE CAPITAO LEONIDAS

DANFE Impresso através do i9 Sistema de Gestão - www.rhodesistemas.com.br

À Prazo

R\$ 2.393,56

NF-e

Nº 000.010.990

SÉRIE 1





**Hidráulicos**  
**Tornearia**

ELENICE RODRIGUES MARQUES EPP  
AVENIDA TANCREDO NEVES, 3.143  
PIONEIROS CATARINENSES - CASCAVEL - PR  
CEP: 85805-516 FONE: (45) 3226-5510

**DANFE**

Documento auxiliar  
da Nota Fiscal

0 - ENTRADA  
1 - SAÍDA **1**  
Nº **000.010.991**  
SÉRIE **1**  
FOLHA **1/1**

CONTROLE DO FISCO



Consulta de autenticidade no portal nacional da Nfe  
www.nfe.fazenda.gov.br/portal ou no site da Sefaz Autorizadora  
PROTOCOLO DE AUTORIZAÇÃO DE USO  
**141180064098531** **13/04/2018**



NATUREZA DA OPERAÇÃO  
5102-VENDA DE MERCADORIAS

CHAVE DE ACESSO DA NF-E PARA CONSULTA DE AUTENTICIDADE  
**4118 0400 5055 1500 0143 5500 1000 0109 9117 1475 4589**

INSCRIÇÃO ESTADUAL  
4101464445

INSCRIÇÃO ESTADUAL DE SUBST.

CNPJ / CPF  
00.505.515/0001-43

DESTINATÁRIO / REMETENTE

NOME / RAZÃO SOCIAL  
PREFEITURA MUNICIPAL DE CAPITAO LEONIDAS MARQUES

CNPJ / CPF  
76.208.834/0001-59

DATA EMISSÃO  
13/04/2018

ENDEREÇO  
RUA TANCREDO NEVES, 502

BAIRRO / DISTRITO  
CENTRO

CEP  
85.790-000

DATA ENT. / SAÍDA  
13/04/2018

MUNICÍPIO  
CAPITAO LEONIDAS MARQUES

FONE / FAX  
(45) 3286-8400

UF  
PR

INSCRIÇÃO ESTADUAL  
ISENTO

HORA ENT. / SAÍDA  
17:09:14

FATURA  
À Prazo 14035/1 15/04/2018 1.951,00

DESCRIÇÃO DOS PRODUTOS / SERVIÇOS

CÓDIGO	DESCRIÇÃO DOS PRODUTOS / SERVIÇOS	NCM	CST/CSOSN	CFOP	UNID	QUANT.	VALOR UNITÁRIO	VALOR TOTAL	VALOR DESCONTO	BASE ICMS	VALOR ICMS	ALÍQUOTA	
												ICMS	IPI
5743	BOMBA HIDRAULICA * Komatsu D-50	84136011	0101	5102	UN	1,000	1.951,00000	1.951,00	0,00	0,00	0,00	0,00	0,00

RESUMO DO IMPOSTO

BASE DE CALCULO DO ICMS 0,00	VALOR DO ICMS 0,00	BASE DE CALCULO DO ICMS ST 0,00	VALOR DO ICMS ST 0,00	VALOR TOTAL DOS PRODUTOS 1.951,00
VALOR DO FRETE 0,00	VALOR DO SEGURO 0,00	DESCONTO 0,00	OUTRAS DESPESAS 0,00	VALOR TOTAL DO IPI 0,00
				VALOR TOTAL DA NOTA 1.951,00

TRANSPORTADOR / VOLUMES TRANSPORTADOS

RAZÃO SOCIAL	FRETE POR CONTA 1 - DESTINATÁRIO (FOB)	CÓDIGO ANTT	PLACA	UF	CNPJ / CPF
ENDEREÇO	MUNICÍPIO	UF	INSCRIÇÃO ESTADUAL		
QUANTIDADE 1	ESPÉCIE	MARCA	NUMERAÇÃO	PESO BRUTO 0,000	PESO LÍQUIDO 0,000

DADOS ADICIONAIS

INFORMAÇÕES COMPLEMENTARES  
I - "DOCUMENTO EMITIDO POR ME OU EPP OPTANTE PELO SIMPLES NACIONAL" e II - "NÃO GERA CRÉDITO FISCAL DE IPI"  
BANCO SICOOB AG. 4370 C/C 24.072-9 NOME ELENICE RODRIGUES MARQUES-EPP  
Danos causados por terceiros na montagem das peças e dos serviços, não são de responsabilidade da empresa.  
Pedido: 3462  
Documento emitido por EPP optante pelo SIMPLES Nacional. Não gera direito a crédito de IPI e ISSQN. PERMITE O APROVEITAMENTO DO CRÉDITO DE ICMS NO VALOR DE R\$ 58,53 CORRESPONDENTE AO PERCENTUAL DE 3,00%, NOS TERMOS DO ART. 23 da LC 123/2006.  
\* NOTA DE REQUISICAO DE EMPENHO NR. 1448, REQUISICAO DE COMPRA NR. 23259/2018.

RESERVADO AO FISCO

RECEBEMOS DE ELENICE RODRIGUES MARQUES EPP OS PRODUTOS CONSTANTES DA NOTA FISCAL INDICADA AO LADO

DATA DE RECEBIMENTO IDENTIFICAÇÃO E ASSINATURA DO RECEBEDOR

PREFEITURA MUNICIPAL DE CAPITAO LEONIDAS

DANFE Impresso através do i9 Sistema de Gestão - www.rhcdesistemas.com.br

À Prazo

R\$ 1.951,00

NF-e  
Nº 000.010.991  
SÉRIE 1



**Hidráulicos**  
**Tornearia**

ELENICE RODRIGUES MARQUES EPP  
AVENIDA TANCREDO NEVES, 3.143  
PIONEIROS CATARINENSES - CASCAVEL - PR  
CEP: 85.805-516 FONE: (45) 3226-5510  
Insc. Municipal: 5074100 - CPF/CNPJ: 00.505.515/0001-43

Prefeitura Municipal de Cascavel

Secretaria Municipal de Finanças  
FONE: 33212020 - http://www.cascavel.pr.

SÉRIE DO DOCUMENTO

NOTA FISCAL DE  
SERVIÇO  
ELETRÔNICA



IDENTIFICAÇÃO DA NOTA FISCAL ELETRÔNICA

NATUREZA DA OPERAÇÃO Tributação no município	DATA EMISSÃO DA NFS-E 14/07/2018	CÓDIGO DE VERIFICAÇÃO DE AUTENTICIDADE A0 5A D6	NÚMERO DA NOTA FISCAL 10554
NÚMERO DO RPS 10554	SÉRIE DO RPS NOTA FISCAL DE SERVIÇO ELETRÔNICA	DATA EMISSÃO 14/07/2018	
www.issnetonline.com.br			

DADOS DO TOMADOR DE SERVIÇOS

NOME / RAZÃO SOCIAL 16-PREFEITURA MUNICIPAL DE CAPITAO LEONIDAS MARQUES	INSCRIÇÃO MUNICIPAL	CNPJ / CPF 76.208.834/0001-59
ENDEREÇO RUA TANCREDO NEVES, 502	BAIRRO / DISTRITO CENTRO	CEP 85.790-000
MUNICÍPIO CAPITAO LEONIDAS MARQUES	FONE / FAX (45) 32868400	UF / E-MAIL PR

FATURA

Nr. 10554 1 - 13/08/2018 250,00

LOCAL DOS SERVIÇOS

CASCAVEL / PR

DESCRIÇÃO DOS SERVIÇOS

32-SERVIÇO DE MÃO DE OBRA DE DESMONTAGEM E MONTAGEM. Horas de Mão de obra, desmontagem e montagem de Cilindros Hidráulicos (09-09-0454)

IMPOSTO SOBRE SERVIÇOS DE QUALQUER NATUREZA - ISSQN

ATIVIDADE DO MUNICÍPIO 140100	ALÍQUOTA 5,00	ITEM DA LC116/2003 1401	CÓD. NACIONAL ATIVIDADE ECONÔMICA 4744003
TOTAL DOS SERVIÇOS 250,00	DESC. INCONDICIONAL 0,00	DEDUÇÕES BASE CÁLCULO 0,00	BASE DE CÁLCULO 250,00
		TOTAL DE ISSQN 12,50	ISSQN RETIDO Não
			DESC. CONDICIONAL 0,00

RETENÇÕES DE IMPOSTOS

PIS 0,00	COFINS 0,00	INSS 0,00	IRRF 0,00	CSLL 0,00	OUTRAS RETENÇÕES 0,00	ISSQN 0,00
-------------	----------------	--------------	--------------	--------------	--------------------------	---------------

VALOR LÍQUIDO DA NOTA FISCAL

TOTAL DA NOTA FISCAL 250,00
--------------------------------

DADOS ADICIONAIS

INFORMAÇÕES COMPLEMENTARES

I - "DOCUMENTO EMITIDO POR ME OU EPP OPTANTE PELO SIMPLES NACIONAL" e II - "NÃO GERA CRÉDITO FISCAL DE IPI"  
GARANTIA DE 90 DIAS. A GARANTIA DAS PEÇAS E SERVIÇOS REALIZADAS NA EMPRESA, SERÃO CONCEDIDOS NA MESMA.  
BANCO SICOOB AG. 4370 C/C 24.072-9 NOME ELENICE RODRIGUES MARQUES-EPP

Danos causados por terceiros na montagem das peças e dos serviços, não são de responsabilidade da empresa.  
O.S. 8208

01 - CILINDRO HIDRAULICO DE CONCHA DA ESCAVADEIRA HIDRAULICA CAT E315. AUTORIZAÇÃO DE FORNECIMENTO N 3692/2018. PREGÃO PRESENCIAL N 159/2017-PR

Versão 14 (DANFe Padrão)

DANFE Impresso através do Sistema de Gestão - www.rhodesistemas.com.br





**Hidráulicos**  
**Tornearia**

ELENICE RODRIGUES MARQUES EPP  
AVENIDA TANCREDO NEVES, 3.143  
PIONEIROS CATARINENSES - CASCAVEL - PR  
CEP: 85805-516 FONE: (45) 3226-5510

**DANFE**

Documento auxiliar  
da Nota Fiscal  
0 - ENTRADA **1**  
1 - SAÍDA  
Nº **000.011.508**  
SÉRIE **1**  
FOLHA **1/1**

CONTROLE DO FISCO



Consulta de autenticidade no portal nacional da NF-e  
www.nfe.fazenda.gov.br/portal ou no site da Sefaz Autorizadora  
PROTOCOLO DE AUTORIZAÇÃO DE USO  
**141180117910323** **14/07/2018**  
**10:10:20**



NATUREZA DA OPERAÇÃO

5102-VENDA DE MERCADORIAS

CHAVE DE ACESSO DA NF-E PARA CONSULTA DE AUTENTICIDADE

4118 0700 5055 1500 0143 5500 1000 0115 0814 2354 5891

INSCRIÇÃO ESTADUAL

4101464445

INSCRIÇÃO ESTADUAL DE SUBST.

CNPJ / CPF

00.505.515/0001-43

DESTINATÁRIO / REMETENTE

NOME / RAZÃO SOCIAL

PREFEITURA MUNICIPAL DE CAPITAO LEONIDAS MARQUES

CNPJ / CPF

76.208.834/0001-59

DATA EMISSÃO

14/07/2018

ENDEREÇO

RUA TANCREDO NEVES, 502

BAIRRO / DISTRITO

CENTRO

CEP

85.790-000

DATA ENT. / SAÍDA

14/07/2018

MUNICÍPIO

CAPITAO LEONIDAS MARQUES

FONE / FAX

(45) 3286-8400

UF

PR

INSCRIÇÃO ESTADUAL

ISENTO

HORA ENT. / SAÍDA

10:09:52

FATURA

À Prazo 001 13/08/2018 4.134,70

DESCRIÇÃO DOS PRODUTOS / SERVIÇOS

CÓDIGO	DESCRIÇÃO DOS PRODUTOS / SERVIÇOS	NCM	CST/CSOSN	CFOP	UNID	QUANT.	VALOR UNITÁRIO	VALOR TOTAL	VALOR DESCONTO	BASE ICMS	VALOR ICMS	ALÍQUOTA ICMS	ALÍQUOTA IPI
2986	FERRO FUNDIDO NODULAR 150MM * Material para Tampa de Cilindro Hidraulico (01-04-0119)	84553010	0102	5102	KG	10,000	15,77000	157,70	0,00	0,00	0,00	0,00	0,00
6333	HASTE 63MM CROMADO IMP. SAE 1045 * Cilindro Hidraulico Basculante (09-02-0194)	72149910	0102	5102	M	1,000	1.113,00000	1.113,00	0,00	0,00	0,00	0,00	0,00
6669	JOGO DE REPARO CEST: 0100700 * Kit Vedacao Cilindro Hidraulico (09-02-2695)	40169300	0500	5405	UN	2,000	274,00000	548,00	0,00	0,00	0,00	0,00	0,00
3597	JOGO DE REPARO BOMBA DIRECAO ZF * Kit Vedacao Bomba Direcao Onibus, Caminhao e Pa Carregadeira (09-02-2691)	40169300	0102	5102	UN	2,000	317,00000	634,00	0,00	0,00	0,00	0,00	0,00
2985	TUBO TCH 100 X 120 * Tubo Cilindro Hidraulico levante Komatsu D-50 (09-02-2699)	73043110	0102	5102	M	1,000	1.682,00000	1.682,00	0,00	0,00	0,00	0,00	0,00

VALOR DO IMPOSTO

BASE DE CALCULO DO ICMS

0,00

VALOR DO ICMS

0,00

BASE DE CALCULO DO ICMS ST

0,00

VALOR DO ICMS ST

0,00

VALOR TOTAL DOS PRODUTOS

4.134,70

VALOR DO FRETE

0,00

VALOR DO SEGURO

0,00

DESCONTO

0,00

OUTRAS DESPESAS

0,00

VALOR TOTAL DO IPI

0,00

VALOR TOTAL DA NOTA

4.134,70

TRANSPORTADOR / VOLUMES TRANSPORTADOS

RAZÃO SOCIAL

FRETE POR CONTA

9 - SEM FRETE

CÓDIGO ANT

PLACA

UF

CNPJ / CPF

ENDEREÇO

MUNICÍPIO

UF

INSCRIÇÃO ESTADUAL

QUANTIDADE

0

ESPÉCIE

MARCA

NUMERAÇÃO

PESO BRUTO

0,000

PESO LIQUIDO

0,000

DADOS ADICIONAIS

Versão 94 (DANFE Padrão)

DANFE Impresso através do i9 Sistema de Gestão - www.rhidesistemas.com.br

INFORMAÇÕES COMPLEMENTARES

1 - "DOCUMENTO EMITIDO POR ME OU EPP OPTANTE PELO SIMPLES NACIONAL" e II - "NÃO GERA CRÉDITO FISCAL DE IPI" GARANTIA DE 90 DIAS. A GARANTIA DAS PEÇAS E SERVIÇOS REALIZADAS NA EMPRESA, SERÃO CONCEDIDOS NA MESMA. BANCO SICOOB AG. 4370 C/C 24.072-9 NOME ELENICE RODRIGUES MARQUES-EPP. Danos causados por terceiros na montagem das peças e dos serviços, não são de responsabilidade da empresa. O.S.: 8208

Trib aprox R\$: 323,85 Fed e 734,78 Est

Fonte: IBPT ca7gi3

01 - CILINDRO HIDRAULICO DE CONCHA DA ESCAVADEIRA HIDRAULICA CAT E315. AUTORIZAÇÃO DE FORNECIMENTO Nº 3692/2018. PREGAÇÃO PRESENCIAL Nº 159/2017-PR.

RESERVADO AO FISCO

RECEBEMOS DE ELENICE RODRIGUES MARQUES EPP OS PRODUTOS CONSTANTES DA NOTA FISCAL INDICADA AO LADO

DATA DE RECEBIMENTO

IDENTIFICAÇÃO E ASSINATURA DO RECEBEDOR

PREFEITURA MUNICIPAL DE CAPITAO LEONIDAS

DANFE Impresso através do i9 Sistema de Gestão - www.rhidesistemas.com.br

À Prazo

R\$ 4.134,70

NF-e

Nº 000.011.508

SÉRIE 1



**Hidráulicos**  
**Tornearia**

ELENICE RODRIGUES MARQUES EPP  
AVENIDA TANCREDO NEVES, 3.143  
PIONEIROS CATARINENSES - CASCAVEL - PR  
CEP: 85.805-516 FONE: (45) 3226-5510  
Insc. Municipal: 5074100 - CPF/CNPJ: 00.505.515/0001-43

Prefeitura Municipal de Cascavel

Secretaria Municipal de Finanças  
FONE: 33212020 - http://www.cascavel.pr.

SÉRIE DO DOCUMENTO

NOTA FISCAL DE  
SERVIÇO  
ELETRÔNICA



IDENTIFICAÇÃO DA NOTA FISCAL ELETRÔNICA

NATUREZA DA OPERAÇÃO Tributação no município	DATA EMISSÃO DA NFS-E 16/10/2018	CÓDIGO DE VERIFICAÇÃO DE AUTENTICIDADE 35 9F 57	NÚMERO DA NOTA FISCAL 11140
NÚMERO DO RPS 11140	SÉRIE DO RPS NOTA FISCAL DE SERVIÇO ELETRONICA	DATA EMISSÃO 16/10/2018	
www.issnetonline.com.br			

DADOS DO TOMADOR DE SERVIÇOS

NOME / RAZÃO SOCIAL 16-PREFEITURA MUNICIPAL DE CAPITAO LEONIDAS MARQUES	INSCRIÇÃO MUNICIPAL	CNPJ / CPF 76.208.834/0001-59
ENDEREÇO RUA TANCREDO NEVES, 502	BAIRRO / DISTRITO CENTRO	CEP 85.790-000
MUNICÍPIO CAPITAO LEONIDAS MARQUES	FONE / FAX (45) 32868400	UF PR
		E-MAIL

FATURA

Nr.11140 1 - 15/11/2018 300,00

LOCAL DOS SERVIÇOS

CASCABEL / PR.

DESCRIÇÃO DOS SERVIÇOS

34-SERVIÇO DE MÃO DE OBRA DE BRUNIMENTO. Serviço mão de obra, brunimento em Tubos.

IMPOSTO SOBRE SERVIÇOS DE QUALQUER NATUREZA - ISSQN

ATIVIDADE DO MUNICÍPIO 140100	ALÍQUOTA 5,00	ITEM DA LC116/2003 1401	CÓD. NACIONAL ATIVIDADE ECONÔMICA 4744003
TOTAL DOS SERVIÇOS 300,00	DESC. INCONDICIONAL 0,00	DEDUÇÕES BASE CÁLCULO 0,00	BASE DE CÁLCULO 300,00
		TOTAL DE ISSQN 15,00	ISSQN RETIDO Não
			DESC. CONDICIONAL 0,00

RETENÇÕES DE IMPOSTOS

PIS 0,00	COFINS 0,00	INSS 0,00	IRRF 0,00	CSLL 0,00	OUTRAS RETENÇÕES 0,00	ISSQN 0,00
-------------	----------------	--------------	--------------	--------------	--------------------------	---------------

VALOR LÍQUIDO DA NOTA FISCAL

TOTAL DA NOTA FISCAL 300,00
--------------------------------

DADOS ADICIONAIS

INFORMAÇÕES COMPLEMENTARES

I - "DOCUMENTO EMITIDO POR ME OU EPP OPTANTE PELO SIMPLES NACIONAL" e II - "NÃO GERA CRÉDITO FISCAL DE IPI" GARANTIA DE 90 DIAS. A GARANTIA DAS PEÇAS E SERVIÇOS REALIZADAS NA EMPRESA, SERÃO CONCEDIDOS NA MESMA. Danos causados por terceiros na montagem das peças e dos serviços, não são de responsabilidade da empresa.

O.S: 8396

\* Autorizacao fornecimento 5469/2018 - Pregao Presencial 159/2017-PR

Versão 14 (DANFe Padrão)

DANFE Impresso através do 1º Sistema de Gestão - www.rhdesistemas.com.br







**Hidráulicos**  
**Tornearia**

ELENICE RODRIGUES MARQUES EPP  
AVENIDA TANCREDO NEVES, 3.143  
PIONEIROS CATARINENSES - CASCAVEL - PR  
CEP: 85.805-516 FONE: (45) 3226-5510  
Insc. Municipal: 5074100 - CPF/CNPJ: 00.505.515/0001-43

Prefeitura Municipal de Cascavel

Secretaria Municipal de Finanças  
FONE: 33212020 - http://www.cascavel.pr.

SÉRIE DO DOCUMENTO

NOTA FISCAL DE  
SERVIÇO  
ELETRÔNICA



IDENTIFICAÇÃO DA NOTA FISCAL ELETRÔNICA

NATUREZA DA OPERAÇÃO Tributação no município	DATA EMISSÃO DA NFS-E 16/10/2018	CÓDIGO DE VERIFICAÇÃO DE AUTENTICIDADE 9B C2 3F	NÚMERO DA NOTA FISCAL 11141
NÚMERO DO RPS 11141	SÉRIE DO RPS NOTA FISCAL DE SERVIÇO ELETRONICA	DATA EMISSÃO 16/10/2018	
www.issnetonline.com.br			

DADOS DO TOMADOR DE SERVIÇOS

NOME / RAZÃO SOCIAL 16-PREFEITURA MUNICIPAL DE CAPITAO LEONIDAS MARQUES	INSCRIÇÃO MUNICIPAL	CNPJ / CPF 76.208.834/0001-59
ENDEREÇO RUA TANCREDO NEVES, 502	BAIRRO / DISTRITO CENTRO	CEP 85.790-000
MUNICÍPIO CAPITAO LEONIDAS MARQUES	FONE / FAX (45) 32868400	UF PR
E-MAIL		

FATURA

Nr.11141 1 - 15/11/2018 750,00

LOCAL DOS SERVIÇOS

CASCAVEL / PR

DESCRIÇÃO DOS SERVIÇOS

32-SERVIÇO DE MÃO DE OBRA DE DESMONTAGEM E MONTAGEM. Serviço mão de obra, desmontagem e montagem de Cilindros Hidráulicos.

IMPOSTO SOBRE SERVIÇOS DE QUALQUER NATUREZA - ISSQN

ATIVIDADE DO MUNICÍPIO 140100	ALÍQUOTA 5,00	ITEM DA LC116/2003 1401	CÓD. NACIONAL ATIVIDADE ECONÔMICA 4744003
TOTAL DOS SERVIÇOS 750,00	DESC. INCONDICIONAL 0,00	DEDUÇÕES BASE CÁLCULO 0,00	BASE DE CÁLCULO 750,00
TOTAL DE ISSQN 37,50		ISSQN RETIDO Não	DESC. CONDICIONAL 0,00

RETENÇÕES DE IMPOSTOS

PIS 0,00	COFINS 0,00	INSS 0,00	IRRF 0,00	CSLL 0,00	OUTRAS RETENÇÕES 0,00	ISSQN 0,00
-------------	----------------	--------------	--------------	--------------	--------------------------	---------------

VALOR LÍQUIDO DA NOTA FISCAL

TOTAL DA NOTA FISCAL  
750,00

DADOS ADICIONAIS

INFORMAÇÕES COMPLEMENTARES

I - "DOCUMENTO EMITIDO POR ME OU EPP OPTANTE PELO SIMPLES NACIONAL" e IF - "NÃO GERA CRÉDITO FISCAL DE IPI".  
GARANTIA DE 90 DIAS. A GARANTIA DAS PEÇAS E SERVIÇOS REALIZADAS NA EMPRESA, SERÃO CONCEDIDOS NA MESMA.  
Danos causados por terceiros na montagem das peças e dos serviços, não são de responsabilidade da empresa.  
O.S: 8615

\* Autorização de Fornecimento nr. 5471/2018 - Pregão Presencial nr. 159/2017-PR.

Versão 14 (DANFe Padrão)

DANFE Impresso através do I9 Sistema de Gestão - www.rhcdesistemas.com.br





**Hidráulicos**  
**Tornearia**

ELENICE RODRIGUES MARQUES EPP  
AVENIDA TANCREDO NEVES, 3.143  
PIONEIROS CATARINENSES - CASCAVEL - PR  
CEP: 85.805-516 FONE: (45) 3226-5510  
Insc. Municipal: 5074100 - CPF/CNPJ: 00.505.515/0001-43

Prefeitura Municipal de Cascavel

SÉRIE DO DOCUMENTO

Secretaria Municipal de Finanças  
FONE: 33212020 - http://www.cascavel.pr.

NOTA FISCAL DE  
SERVIÇO  
ELETRONICA

IDENTIFICAÇÃO DA NOTA FISCAL ELETRÔNICA

NATUREZA DA OPERAÇÃO Tributação no município	DATA EMISSÃO DA NFS-E 16/10/2018	CÓDIGO DE VERIFICAÇÃO DE AUTENTICIDADE D9 C0 43	NÚMERO DA NOTA FISCAL 11142
NÚMERO DO RPS 11142	SÉRIE DO RPS NOTA FISCAL DE SERVIÇO ELETRONICA	DATA EMISSÃO 16/10/2018	
www.issnetonline.com.br			

DADOS DO TOMADOR DE SERVIÇOS

NOME / RAZÃO SOCIAL 16-PREFEITURA MUNICIPAL DE CAPITAO LEONIDAS MARQUES	INSCRIÇÃO MUNICIPAL	CNPJ / CPF 76.208.834/0001-59
ENDEREÇO RUA TANCREDO NEVES, 502	BAIRRO / DISTRITO CENTRO	CEP 85.790-000
MUNICÍPIO CAPITAO LEONIDAS MARQUES	FONE / FAX (45) 32868400	UF / E-MAIL PR

FATURA

Nr.11142 1 - 15/11/2018 375,00

LOCAL DOS SERVIÇOS

CASCABEL / PR

DESCRIÇÃO DOS SERVIÇOS

39-SERVIÇO DE MÃO DE OBRA DE RECUPERAÇÃO. Serviço mão de obra, recuperação de Ponteiros de bombas hidráulicas.

IMPOSTO SOBRE SERVIÇOS DE QUALQUER NATUREZA - ISSQN

ATIVIDADE DO MUNICÍPIO 140100	ALÍQUOTA 5,00	ITEM DA LC116/2003 1405	CÓD. NACIONAL ATIVIDADE ECONÔMICA 4744003
TOTAL DOS SERVIÇOS 375,00	DESC. INCONDICIONAL 0,00	DEDUÇÕES BASE CÁLCULO 0,00	BASE DE CÁLCULO 375,00
		TOTAL DE ISSQN 18,75	ISSQN RETIDO Não
			DESC. CONDICIONAL 0,00

RETENÇÕES DE IMPOSTOS

PIS 0,00	COFINS 0,00	INSS 0,00	IRRF 0,00	CSLL 0,00	OUTRAS RETENÇÕES 0,00	ISSQN 0,00
-------------	----------------	--------------	--------------	--------------	--------------------------	---------------

VALOR LÍQUIDO DA NOTA FISCAL

TOTAL DA NOTA FISCAL 375,00
--------------------------------

DADOS ADICIONAIS

INFORMAÇÕES COMPLEMENTARES

1 - "DOCUMENTO EMITIDO POR ME OU EPP OPTANTE PELO SIMPLES NACIONAL" e II - "NÃO GERA CRÉDITO FISCAL DE IPI"  
GARANTIA DE 90 DIAS, A GARANTIA DAS PEÇAS E SERVIÇOS REALIZADAS NA EMPRESA, SERÃO CONCEDIDOS NA MESMA.  
Danos causados por terceiros na montagem das peças e dos serviços, não são de responsabilidade da empresa.  
O.S. 8509

\* Autorização de Fornecimento nr. 5479/2018 - Pregão Presencial nr. 159/2017-PR

Versão 14 (DANFe Padrão)

DANFE Impresso através do 19 Sistema de Gestão - www.rhodesistemas.com.br

*[Handwritten signature]*





**Hidráulicos**  
**Tornearia**

ELENICE RODRIGUES MARQUES EPP  
AVENIDA TANCREDO NEVES, 3.143  
PIONEIROS CATARINENSES - CASCAVEL - PR  
CEP: 85.805-516 FONE: (45) 3226-5510  
Insc. Municipal: 5074100 - CPF/CNPJ: 00.505.515/0001-43

Prefeitura Municipal de Cascavel

Secretaria Municipal de Finanças  
FONE: 33212020 - http://www.cascavel.pr.

SÉRIE DO DOCUMENTO

NOTA FISCAL DE  
SERVIÇO  
ELETRÔNICA



IDENTIFICAÇÃO DA NOTA FISCAL ELETRÔNICA

NATUREZA DA OPERAÇÃO Tributação no município	DATA EMISSÃO DA NFS-E 16/10/2018	CÓDIGO DE VERIFICAÇÃO DE AUTENTICIDADE D0 F3 2F	NÚMERO DA NOTA FISCAL 11143
NÚMERO DO RPS 11143	SÉRIE DO RPS NOTA FISCAL DE SERVIÇO ELETRÔNICA	DATA EMISSÃO 16/10/2018	
www.issnetonline.com.br			

DADOS DO TOMADOR DE SERVIÇOS

NOME / RAZÃO SOCIAL 16-PREFEITURA MUNICIPAL DE CAPITAO LEONIDAS MARQUES	INSCRIÇÃO MUNICIPAL	CNPJ / CPF 76.208.834/0001-59
ENDEREÇO RUA TANCREDO NEVES, 502	BAIRRO / DISTRITO CENTRO	CEP 85.790-000
MUNICÍPIO CAPITAO LEONIDAS MARQUES	FONE / FAX (45) 32868400	UF PR
		E-MAIL

FATURA

Nr.11143 1 - 15/11/2018 1.875,00

LOCAL DOS SERVIÇOS

CASCAVEL / PR

DESCRIÇÃO DOS SERVIÇOS

37-SERVIÇO DE MÃO DE OBRA DE SOLDA. Serviço mão de obra, solda de Tubos e Hastes.

IMPOSTO SOBRE SERVIÇOS DE QUALQUER NATUREZA - ISSQN

ATIVIDADE DO MUNICÍPIO 140100	ALÍQUOTA 5,00	ITEM DA LC116/2003 1401	CÓD. NACIONAL ATIVIDADE ECONÔMICA 4744003
TOTAL DOS SERVIÇOS 1.875,00	DESC. INCONDICIONAL 0,00	DEDUÇÕES BASE CÁLCULO 0,00	BASE DE CÁLCULO 1.875,00
		TOTAL DE ISSQN 93,75	ISSQN RETIDO Não
			DESC. CONDICIONAL 0,00

RETENÇÕES DE IMPOSTOS

PIS 0,00	COFINS 0,00	INSS 0,00	IRRF 0,00	CSLL 0,00	OUTRAS RETENÇÕES 0,00	ISSQN 0,00
-------------	----------------	--------------	--------------	--------------	--------------------------	---------------

VALOR LÍQUIDO DA NOTA FISCAL

TOTAL DA NOTA FISCAL  
1.875,00

DADOS ADICIONAIS

INFORMAÇÕES COMPLEMENTARES

I - "DOCUMENTO EMITIDO POR ME OU EPP OPTANTE PELO SIMPLES NACIONAL" e II - "NÃO GERA CRÉDITO FISCAL DE IPTU GARANTIA DE 90 DIAS. A GARANTIA DAS PEÇAS E SERVIÇOS REALIZADAS NA EMPRESA, SERÃO CONCEDIDOS NA MESMA. Danos causados por terceiros na montagem das peças e dos serviços, não são de responsabilidade da empresa.

O.S: 8931

\* Autorização de Fornecimento nr. 5475/2018 - Pregão Presencial nr. 159/2017-PR

Versão 14 (DANFe Padrão)

DANFE Impresso através do 19 Sistema de Gestão - www.rhodesistemas.com.br





**Hidráulicos**  
**Tornearia**

ELENICE RODRIGUES MARQUES EPP  
AVENIDA TANCREDO NEVES, 3.143  
PIONEIROS CATARINENSES - CASCAVEL - PR  
CEP: 85.805-516 FONE: (45) 3226-5510  
Insc. Municipal: 5074100 - CPF/CNPJ: 00.505.515/0001-43

Prefeitura Municipal de Cascavel

Secretaria Municipal de Finanças  
FONE: 33212020 - http://www.cascavel.pr

SÉRIE DO DOCUMENTO

NOTA FISCAL DE  
SERVIÇO  
ELETRÔNICA



IDENTIFICAÇÃO DA NOTA FISCAL ELETRÔNICA

NATUREZA DA OPERAÇÃO Tributação no município	DATA EMISSÃO DA NFS-E 16/10/2018	CÓDIGO DE VERIFICAÇÃO DE AUTENTICIDADE 8E 9D 1F	NÚMERO DA NOTA FISCAL 11144
NÚMERO DO RPS 11144	SÉRIE DO RPS NOTA FISCAL DE SERVIÇO ELETRÔNICA	DATA EMISSÃO 16/10/2018	
www.issnetonline.com.br			

DADOS DO TOMADOR DE SERVIÇOS

NOME / RAZÃO SOCIAL 16-PREFEITURA MUNICIPAL DE CAPITAO LEONIDAS MARQUES	INSCRIÇÃO MUNICIPAL	CNPJ / CPF 76.208.834/0001-59
ENDEREÇO RUA TANCREDO NEVES, 502	BAIRRO / DISTRITO CENTRO	CEP 85.790-000
MUNICÍPIO CAPITAO LEONIDAS MARQUES	FONE / FAX (45) 32868400	UF PR
		E-MAIL

FATURA

Nr.11144 1 - 15/11/2018 250,00

LOCAL DOS SERVIÇOS

CASCABEL / PR

DESCRIÇÃO DOS SERVIÇOS

32-SERVIÇO DE MÃO DE OBRA DE DESMONTAGEM E MONTAGEM. Serviço mão de obra, desmontagem e montagem de Cilindros Hidráulicos.

IMPOSTO SOBRE SERVIÇOS DE QUALQUER NATUREZA - ISSQN

ATIVIDADE DO MUNICÍPIO 140100	ALÍQUOTA 5,00	ITEM DA LC116/2003 1401	CÓD. NACIONAL ATIVIDADE ECONÔMICA 4744003
TOTAL DOS SERVIÇOS 250,00	DESC. INCONDICIONAL 0,00	DEDUÇÕES BASE CÁLCULO 0,00	BASE DE CÁLCULO 250,00
		TOTAL DE ISSQN 12,50	ISSQN RETIDO Não
			DESC. CONDICIONAL 0,00

RETENÇÕES DE IMPOSTOS

PIS 0,00	COFINS 0,00	INSS 0,00	IRRF 0,00	CSLL 0,00	OUTRAS RETENÇÕES 0,00	ISSQN 0,00
-------------	----------------	--------------	--------------	--------------	--------------------------	---------------

VALOR LÍQUIDO DA NOTA FISCAL

TOTAL DA NOTA FISCAL 250,00
--------------------------------

DADOS ADICIONAIS

INFORMAÇÕES COMPLEMENTARES

I - "DOCUMENTO EMITIDO POR ME OU EPP OPTANTE PELO SIMPLES NACIONAL" e II - "NÃO GERA CRÉDITO FISCAL DE IPI" GARANTIA DE 90 DIAS. A GARANTIA DAS PEÇAS E SERVIÇOS REALIZADAS NA EMPRESA, SERÃO CONCEDIDOS NA MESMA. Danos causados por terceiros na montagem das peças e dos serviços, não são de responsabilidade da empresa.

O.S: 8350

\* Autorização fornecimento n. 5467/2018 -- Pregão Presencial n. 159/2017-PR

Versão 14 (DANFe Padrão)

DANFE Impresso através do I9 Sistema de Gestão - www.rhodesistemas.com.br







**Hidráulicos**  
**Tornearia**

ELENICE RODRIGUES MARQUES EPP  
AVENIDA TANCREDO NEVES, 3.143  
PIONEIROS CATARINENSES - CASCAVEL - PR  
CEP: 85805-516 FONE: (45) 3226-5510

**DANFE**

Documento auxiliar  
da Nota Fiscal

0 - ENTRADA  
1 - SAÍDA **1**  
Nº 000.012.118  
SÉRIE 1  
FOLHA 1/1

CONTROLE DO FISCO



Consulta de autenticidade no portal nacional da NFe  
www.nfe.fazenda.gov.br/portal ou no site da Sefaz Autorizadora  
PROTOCOLO DE AUTORIZAÇÃO DE USO  
141180177303712 16/10/2018



NATUREZA DA OPERAÇÃO  
5405-VENDA DE MERCADORIA ADQUIRIDA OU RECEBIDA

CHAVE DE ACESSO DA NF-E PARA CONSULTA DE AUTENTICIDADE  
4118 1000 5055 1500 0143 5500 1000 0121 1816 4730 9888

INSCRIÇÃO ESTADUAL  
4101464445

INSCRIÇÃO ESTADUAL DE SUBST.

CNPJ / CPF  
00.505.515/0001-43

DESTINATÁRIO / REMETENTE

NOME / RAZÃO SOCIAL  
PREFEITURA MUNICIPAL DE CAPITAO LEONIDAS MARQUES

CNPJ / CPF  
76.208.834/0001-59

DATA EMISSÃO  
16/10/2018

ENDEREÇO  
RUA TANCREDO NEVES, 502

BAIRRO / DISTRITO  
CENTRO

CEP  
85.790-000

DATA ENT. / SAÍDA  
16/10/2018

MUNICÍPIO  
CAPITAO LEONIDAS MARQUES

FONE / FAX  
(45) 3286-8400

UF  
PR

INSCRIÇÃO ESTADUAL  
ISENTO

HORA ENT. / SAÍDA  
15:32:07

FATURA

À Prazo 15890/001 15/11/2018 945,12

DESCRIÇÃO DOS PRODUTOS / SERVIÇOS

CÓDIGO	DESCRIÇÃO DOS PRODUTOS / SERVIÇOS	NCM	CST/CSOSN	CFOP	UNID	QUANT.	VALOR UNITÁRIO	VALOR TOTAL	VALOR DESCONTO	BASE ICMS	VALOR ICMS	ALÍQUOTA ICMS	IPI
1364	JOGO DE REPARO PISTAO GIRO FIAT ALLIS FB80.2/IMPORTADO CEST: 0100700. * Kit Vedacao Cilindro Hidraulico Giro	40169300	0500	5405	UN	2,000	472,56000	945,12	0,00	0,00	0,00	0,00	0,00

RESUMO DO IMPOSTO

BASE DE CALCULO DO ICMS	VALOR DO ICMS	BASE DE CALCULO DO ICMS ST	VALOR DO ICMS ST	VALOR TOTAL DOS PRODUTOS
0,00	0,00	0,00	0,00	945,12
VALOR DO FRETE	VALOR DO SEGURO	DESCONTO	OUTRAS DESPESAS	VALOR TOTAL DO IPI
0,00	0,00	0,00	0,00	0,00
				VALOR TOTAL DA NOTA
				945,12

TRANSPORTADOR / VOLUMES TRANSPORTADOS

RAZÃO SOCIAL	FRETE POR CONTA	CÓDIGO ANTT	PLACA	UF	CNPJ / CPF
	9 - SEM FRETE				
ENDEREÇO	MUNICÍPIO	UF	INSCRIÇÃO ESTADUAL		
QUANTIDADE	ESPÉCIE	MARCA	NUMERAÇÃO	PESO BRUTO	PESO LIQUIDO
0				0,000	0,000

DADOS ADICIONAIS

INFORMAÇÕES COMPLEMENTARES

I - "DOCUMENTO EMITIDO POR ME OU EPP OPTANTE PELO SIMPLES NACIONAL" e II - "NÃO GERA CRÉDITO FISCAL DE IPI" GARANTIA DE 90 DIAS. A GARANTIA DAS PEÇAS E SERVIÇOS REALIZADAS NA EMPRESA, SERÃO CONCEDIDOS NA MESMA. Danos causados por terceiros na montagem das peças e dos serviços, não são de responsabilidade da empresa.  
O.S: 8491  
Trib aprox RS: 59,45 Fed e 170,12 Est  
Fonte: IBPT ca7gi3  
\* Autorizacao de Fornecimento nr. 5468/2018 - Pregao Presencial nr. 159/2017-PR.

RESERVADO AO FISCO

DANFE Impresso através do i9 Sistema de Gestão - www.rhedeistemas.com.br

RECEBEMOS DE ELENICE RODRIGUES MARQUES EPP OS PRODUTOS CONSTANTES DA NOTA FISCAL INDICADA AO LADO

DATA DE RECEBIMENTO IDENTIFICAÇÃO E ASSINATURA DO RECEBEDOR

PREFEITURA MUNICIPAL DE CAPITAO LEONIDAS

À Prazo  
R\$ 945,12

NF-e  
Nº 000.012.118  
SÉRIE 1



**Hidráulicos**  
**Tornearia**

ELENICE RODRIGUES MARQUES EPP  
AVENIDA TANCREDO NEVES, 3.143  
PIONEIROS CATARINENSES - CASCAVEL - PR  
CEP: 85805-516 FONE: (45) 3226-5510

**DANFE**

Documento auxiliar  
da Nota Fiscal  
0 - ENTRADA  
1 - SAÍDA **1**  
Nº **000.012.119**  
SÉRIE **1**  
FOLHA **1/1**

CONTROLE DO FISCO



Consulta de autenticidade no portal nacional da NFe  
www.nfe.fazenda.gov.br/portal ou no site da Sefaz Autorizadora  
PROTOCOLO DE AUTORIZAÇÃO DE USO  
141180177305664 16/10/2018 15:33:47



NATUREZA DA OPERAÇÃO  
5102-VENDA DE MERCADORIAS

CHAVE DE ACESSO DA NF-E PARA CONSULTA DE AUTENTICIDADE  
4118 1000 5055 1500 0143 5500 1000 0121 1916 4838 2438

INSCRIÇÃO ESTADUAL  
4101464445

INSCRIÇÃO ESTADUAL DE SUBST.

CNPJ / CPF  
00.505.515/0001-43

DESTINATÁRIO / REMETENTE

NOME / RAZÃO SOCIAL  
PREFEITURA MUNICIPAL DE CAPITAO LEONIDAS MARQUES

CNPJ / CPF  
76.208.834/0001-59

DATA EMISSÃO  
16/10/2018

ENDEREÇO  
RUA TANCREDO NEVES, 502

BAIRRO / DISTRITO  
CENTRO

CEP  
85.790-000

DATA ENT. / SAÍDA  
16/10/2018

MUNICÍPIO  
CAPITAO LEONIDAS MARQUES

FONE / FAX  
(45) 3286-8400

UF  
PR

INSCRIÇÃO ESTADUAL  
ISENTO

HORA ENT. / SAÍDA  
15:33:39

FATURA  
À Prazo 15891/001 15/11/2018 2.279,45

DESCRIÇÃO DOS PRODUTOS / SERVIÇOS

CÓDIGO	DESCRIÇÃO DOS PRODUTOS / SERVIÇOS	NCM	CST/CSOSN	CFOP	UNID	QUANT.	VALOR UNITÁRIO	VALOR TOTAL	VALOR DESCONTO	BASE ICMS	VALOR ICMS	ALÍQUOTA ICMS	IPI
3915	TUBO TCH 120 X 140 * Tubo Cilindro Hidraulico Levante Komatsu D-50	73043110	0102	5102	M	1,000	1.682,00000	1.682,00	0,00	0,00	0,00	0,00	0,00
6930	VALVULA ALIVIO P40/P80	84819090	0102	5102	UN	1,000	597,45000	597,45	0,00	0,00	0,00	0,00	0,00

CALCULO DO IMPOSTO

BASE DE CALCULO DO ICMS 0,00	VALOR DO ICMS 0,00	BASE DE CALCULO DO ICMS ST 0,00	VALOR DO ICMS ST 0,00	VALOR TOTAL DOS PRODUTOS 2.279,45
VALOR DO FRETE 0,00	VALOR DO SEGURO 0,00	DESCONTO 0,00	OUTRAS DESPESAS 0,00	VALOR TOTAL DO IPI 0,00
				VALOR TOTAL DA NOTA 2.279,45

TRANSPORTADOR / VOLUMES TRANSPORTADOS

RAZÃO SOCIAL	FRETE POR CONTA 9 - SEM FRETE	CÓDIGO ANTT	PLACA	UF	CNPJ / CPF
ENDEREÇO	MUNICÍPIO	UF	INSCRIÇÃO ESTADUAL		
QUANTIDADE 0	ESPÉCIE	MARCA	NUMERAÇÃO	PESO BRUTO 0,000	PESO LIQUIDO 0,000

DADOS ADICIONAIS

INFORMAÇÕES COMPLEMENTARES

I - "DOCUMENTO EMITIDO POR ME OU EPP OPTANTE PELO SIMPLES NACIONAL" e II - "NÃO GERA CRÉDITO FISCAL DE IPI" GARANTIA DE 90 DIAS. A GARANTIA DAS PEÇAS E SERVIÇOS REALIZADAS NA EMPRESA, SERÃO CONCEDIDOS NA MESMA. Danos causados por terceiros na montagem das peças e dos serviços, não são de responsabilidade da empresa.  
O.S: 9203  
Trib aprox RS: 118,27 Fed e 344,58 Est.  
Fonte: IBPT ca7g3  
\* Autorização de Fornecimento nr. 5472/2018 - Pregão Presencial nr. 159/2017-PR.

RESERVADO AO FISCO

*(Handwritten signature and stamp)*

RECEBEMOS DE ELENICE RODRIGUES MARQUES EPP OS PRODUTOS CONSTANTES DA NOTA FISCAL INDICADA AO LADO

DATA DE RECEBIMENTO IDENTIFICAÇÃO E ASSINATURA DO RECEBEDOR

PREFEITURA MUNICIPAL DE CAPITAO LEONIDAS

DANFE Impresso através do i9 Sistema de Gestão - www.rhodesistemas.com.br

À Prazo

R\$ 2.279,45

NF-e

Nº 000.012.119

SÉRIE 1





**Hidráulicos**  
**Tornearia**

ELENICE RODRIGUES MARQUES EPP  
AVENIDA TANCREDO NEVES, 3.143  
PIONEIROS CATARINENSES - CASCAVEL - PR  
CEP: 85805-516 FONE: (45) 3226-5510

**DANFE**

Documento auxiliar  
da Nota Fiscal  
0 - ENTRADA **1**  
1 - SAÍDA  
Nº **000.012.120**  
SÉRIE **1**  
FOLHA **1/1**

CONTROLE DO FISCO



Consulta de autenticidade no portal nacional da NFe  
www.nfe.fazenda.gov.br/portal ou no site da Sefaz Autorizadora  
PROTOCOLO DE AUTORIZAÇÃO DE USO  
141180177307794 16/10/2018



NATUREZA DA OPERAÇÃO

5405-VENDA DE MERCADORIAS

CHAVE DE ACESSO DA NF-E PARA CONSULTA DE AUTENTICIDADE

4118 1000 5055 1500 0143 5500 1000 0121 2016 4939 3140

INSCRIÇÃO ESTADUAL

4101464445

INSCRIÇÃO ESTADUAL DE SUBST.

CNPJ / CPF

00.505.515/0001-43

DESTINATÁRIO / REMETENTE

NOME / RAZÃO SOCIAL

PREFEITURA MUNICIPAL DE CAPITAO LEONIDAS MARQUES

CNPJ / CPF

76.208.834/0001-59

DATA EMISSÃO

16/10/2018

ENDEREÇO

RUA TANCREDO NEVES, 502

BAIRRO / DISTRITO

CENTRO

CEP

85.790-000

DATA ENT. / SAÍDA

16/10/2018

MUNICÍPIO

CAPITAO LEONIDAS MARQUES

FONE / FAX

(45) 3286-8400

UF

PR

INSCRIÇÃO ESTADUAL

ISENTO

HORA ENT. / SAÍDA

15:35:07

FATURA

À Prazo 15892/001 15/11/2018 978,55

DESCRIÇÃO DOS PRODUTOS / SERVIÇOS

CÓDIGO	DESCRIÇÃO DOS PRODUTOS / SERVIÇOS	NCM	CSO/CSOSN	CFOP	UNID	QUANT.	VALOR UNITÁRIO	VALOR TOTAL	VALOR DESCONTO	BASE ICMS	VALOR ICMS	ALÍQUOTA ICMS	IPI
2273	FERRO FUNDIDO NODULAR 130MM * Ferro Fundido para Embolo Cilindro Hidraulico.	84553010	0500	5405	KG	15,000	15,77000	236,55	0,00	0,00	0,00	0,00	0,00
1751	HASTE 2 1/4 CROMADO IMP. SAE 1045 * Haste Cromada - Cilindro Maquinas pesadas 57,15 mm	72149910	0102	5102	M	1,000	742,00000	742,00	0,00	0,00	0,00	0,00	0,00

RESUMO DO IMPOSTO

BASE DE CALCULO DO ICMS	VALOR DO ICMS	BASE DE CALCULO DO ICMS ST	VALOR DO ICMS ST	VALOR TOTAL DOS PRODUTOS
0,00	0,00	0,00	0,00	978,55
VALOR DO FRETE	VALOR DO SEGURO	DESCONTO	OUTRAS DESPESAS	VALOR TOTAL DO IPI
0,00	0,00	0,00	0,00	0,00
				VALOR TOTAL DA NOTA
				978,55

TRANSPORTADOR / VOLUMES TRANSPORTADOS

RAZÃO SOCIAL	FRETE POR CONTA	CÓDIGO ANTT	PLACA	UF	CNPJ / CPF
	9 - SEM FRETE				
ENDEREÇO	MUNICÍPIO	UF	INSCRIÇÃO ESTADUAL		
QUANTIDADE	ESPÉCIE	MARCA	NUMERAÇÃO	PESO BRUTO	PESO LIQUIDO
0				0,000	0,000

DADOS ADICIONAIS

INFORMAÇÕES COMPLEMENTARES

I - "DOCUMENTO EMITIDO POR ME OU EPP OPTANTE PELO SIMPLES NACIONAL" e II - "NÃO GERA CRÉDITO FISCAL DE IPI" GARANTIA DE 90 DIAS. A GARANTIA DAS PEÇAS E SERVIÇOS REALIZADAS NA EMPRESA, SERÃO CONCEDIDOS NA MESMA. Danos causados por terceiros na montagem das peças e dos serviços, não são de responsabilidade da empresa.  
O.S: 8772  
Trib aprox RS: 109,74 Fed e 161,95 Est  
Fonte: IBPT ca7gi3  
\* Autorizacao de Fornecimento nr. 5474/2018 - Pregao Presencial nr. 159/2017-PR.

RESERVADO AO FISCO

DANFE Impresso através do 19 Sistema de Gestão - www.rhodesistemas.com.br

RECEBEMOS DE ELENICE RODRIGUES MARQUES EPP OS PRODUTOS CONSTANTES DA NOTA FISCAL INDICADA AO LADO

DATA DE RECEBIMENTO IDENTIFICAÇÃO E ASSINATURA DO RECEBEDOR

PREFEITURA MUNICIPAL DE CAPITAO LEONIDAS

À Prazo

RS 978,55

NF-e

Nº 000.012.120

SÉRIE 1



**Hidráulicos**  
**Tornearia**

ELENICE RODRIGUES MARQUES EPP  
AVENIDA TANCREDO NEVES, 3.143  
PIONEIROS CATARINENSES - CASCAVEL - PR  
CEP: 85805-516 FONE: (45) 3226-5510

**DANFE**

Documento auxiliar  
da Nota Fiscal

0 - ENTRADA **1**  
1 - SAÍDA  
Nº **000.012.121**  
SÉRIE **1**  
FOLHA **1/1**

CONTROLE DO FISCO



Consulta de autenticidade no portal nacional da NFe  
www.nfe.fazenda.gov.br/portal ou no site da Sefaz Autorizadora

PROTOCOLO DE AUTORIZAÇÃO DE USO

141180177310431

16/10/2018



NATUREZA DA OPERAÇÃO

5405-VENDA DE MERCADORIA ADQUIRIDA OU RECEBIDA

CHAVE DE ACESSO DA NF-E PARA CONSULTA DE AUTENTICIDADE

4118 1000 5055 1500 0143 5500 1000 0121 2116 5073 4620

INSCRIÇÃO ESTADUAL

4101464445

INSCRIÇÃO ESTADUAL DE SUBST.

CNPJ / CPF

00.505.515/0001-43

DESTINATÁRIO / REMETENTE

NOME / RAZÃO SOCIAL

PREFEITURA MUNICIPAL DE CAPITAO LEONIDAS MARQUES

CNPJ / CPF

76.208.834/0001-59

DATA EMISSÃO

16/10/2018

ENDEREÇO

RUA TANCREDO NEVES, 502

BAIRRO / DISTRITO

CENTRO

CEP

85.790-000

DATA ENT. / SAÍDA

16/10/2018

MUNICÍPIO

CAPITAO LEONIDAS MARQUES

FONE / FAX

(45) 3286-8400

UF

PR

INSCRIÇÃO ESTADUAL

ISENTO

HORA ENT. / SAÍDA

15:37:03

FATURA

À Prazo 15893/001 15/11/2018 332,00

DESCRIÇÃO DOS PRODUTOS / SERVIÇOS

CÓDIGO	DESCRIÇÃO DOS PRODUTOS / SERVIÇOS	NCM	CST/CSOSN	CFOP	UNID	QUANT.	VALOR UNITÁRIO	VALOR TOTAL	VALOR DESCONTO	BASE ICMS	VALOR ICMS	ALÍQUOTA ICMS	IPI
804	JUNTA AUTOMOTIVA 7/8 CARDA X 13/16 CHAVETADO CEST: 0105000. * Juntas Automotivas Reforçadas	84836090	0500	5405	UN	2,000	166,00000	332,00	0,00	0,00	0,00	0,00	0,00

RESUMO DO IMPOSTO

BASE DE CALCULO DO ICMS	VALOR DO ICMS	BASE DE CALCULO DO ICMS ST	VALOR DO ICMS ST	VALOR TOTAL DOS PRODUTOS
0,00	0,00	0,00	0,00	332,00
VALOR DO FRETE	VALOR DO SEGURO	DESCONTO	OUTRAS DESPESAS	VALOR TOTAL DO IPI
0,00	0,00	0,00	0,00	0,00
				VALOR TOTAL DA NOTA
				332,00

TRANSPORTADOR / VOLUMES TRANSPORTADOS

RAZÃO SOCIAL	FRETE POR CONTA	CÓDIGO ANTI	PLACA	UF	CNPJ / CPF
	9 - SEM FRETE				
ENDEREÇO	MUNICÍPIO	UF	INSCRIÇÃO ESTADUAL		
QUANTIDADE	ESPÉCIE	MARCA	NUMERAÇÃO	PESO BRUTO	PESO LÍQUIDO
0				0,000	0,000

DADOS ADICIONAIS

INFORMAÇÕES COMPLEMENTARES

1 - "DOCUMENTO EMITIDO POR ME OU EPP OPTANTE PELO SIMPLES NACIONAL" e II - "NÃO GERA CRÉDITO FISCAL DE IPI" GARANTIA DE 90 DIAS. A GARANTIA DAS PEÇAS E SERVIÇOS REALIZADAS NA EMPRESA, SERÃO CONCEDIDOS NA MESMA. Danos causados por terceiros na montagem das peças e dos serviços, não são de responsabilidade da empresa.

O.S.: 9224

Trib aprox R\$: 44,65 Fed e 23,24 Est

Fonte: IBPT ca7gi3

\* Autorização de Fornecimento nr. 5476/2018 - Pregão Presencial nr. 159/2017-PR.

RESERVADO AO FISCO

DANFE Impresso através do i9 Sistema de Gestão - www.rhodesistemas.com.br

RECEBEMOS DE ELENICE RODRIGUES MARQUES EPP OS PRODUTOS CONSTANTES DA NOTA FISCAL INDICADA AO LADO

DATA DE RECEBIMENTO IDENTIFICAÇÃO E ASSINATURA DO RECEBEDOR

PREFEITURA MUNICIPAL DE CAPITAO LEONIDAS

À Prazo  
R\$ 332,00

NF-e  
Nº 000.012.121  
SÉRIE 1





**Hidráulicos**  
**Tornearia**

ELENICE RODRIGUES MARQUES EPP  
AVENIDA TANCREDO NEVES, 3.143  
PIONEIROS CATARINENSES - CASCAVEL - PR  
CEP: 85805-516 FONE: (45) 3226-5510

**DANFE**

Documento auxiliar  
da Nota Fiscal

0 - ENTRADA  
1 - SAÍDA **1**  
Nº **000.012.122**  
SÉRIE **1**  
FOLHA **1/1**

CONTROLE DO FISCO



Consulta de autenticidade no portal nacional da NFe  
www.nfe.fazenda.gov.br/portal ou no site da Sefaz Autorizadora  
PROTOCOLO DE AUTORIZAÇÃO DE USO  
**141180177312477** **16/10/2018** **15:38:39**



NATUREZA DA OPERAÇÃO  
**5102-VENDA DE MERCADORIAS**

CHAVE DE ACESSO DA NF-E PARA CONSULTA DE AUTENTICIDADE  
**4118 1000 5055 1500 0143 5500 1000 0121 2216 5177 5610**

INSCRIÇÃO ESTADUAL  
**4101464445**

INSCRIÇÃO ESTADUAL DE SUBST.

CNPJ / CPF  
**00.505.515/0001-43**

DESTINATÁRIO / REMETENTE

NOME / RAZÃO SOCIAL  
**PREFEITURA MUNICIPAL DE CAPITAO LEONIDAS MARQUES**

CNPJ / CPF  
**76.208.834/0001-59**

DATA EMISSÃO  
**16/10/2018**

ENDEREÇO  
**RUA TANCREDO NEVES, 502**

BAIRRO / DISTRITO  
**CENTRO**

CEP  
**85.790-000**

DATA ENT. / SAÍDA  
**16/10/2018**

MUNICÍPIO  
**CAPITAO LEONIDAS MARQUES**

FONE / FAX  
**(45) 3286-8400**

UF  
**PR**

INSCRIÇÃO ESTADUAL  
**ISENTO**

HORA ENT. / SAÍDA  
**15:38:33**

FATURA

À Prazo **15894/001 15/11/2018 329,80**

DESCRIÇÃO DOS PRODUTOS / SERVIÇOS

CÓDIGO	DESCRIÇÃO DOS PRODUTOS / SERVIÇOS	NCM	CST/CSOSN	CFOP	UNID	QUANT.	VALOR UNITÁRIO	VALOR TOTAL	VALOR DESCONTO	BASE ICMS	VALOR ICMS	ALIQUOTA ICMS	IPI
10538	GAXETA 63 X 78 X 10 * Kit Vedacao Hidraulico 63 mm.	40169300	0102	5102	PC	2,000	164,90000	329,80	0,00	0,00	0,00	0,00	0,00

CALCULO DO IMPOSTO

BASE DE CALCULO DO ICMS <b>0,00</b>	VALOR DO ICMS <b>0,00</b>	BASE DE CALCULO DO ICMS ST <b>0,00</b>	VALOR DO ICMS ST <b>0,00</b>	VALOR TOTAL DOS PRODUTOS <b>329,80</b>
VALOR DO FRETE <b>0,00</b>	VALOR DO SEGURO <b>0,00</b>	DESCONTO <b>0,00</b>	OUTRAS DESPESAS <b>0,00</b>	VALOR TOTAL DO IPI <b>0,00</b>
				VALOR TOTAL DA NOTA <b>329,80</b>

TRANSPORTADOR / VOLUMES TRANSPORTADOS

RAZÃO SOCIAL	FRETE POR CONTA <b>9 - SEM FRETE</b>	CÓDIGO ANTT	PLACA	UF	CNPJ / CPF
ENDEREÇO	MUNICÍPIO	UF	INSCRIÇÃO ESTADUAL		
QUANTIDADE <b>0</b>	ESPÉCIE	MARCA	NUMERAÇÃO	PESO BRUTO <b>0,000</b>	PESO LIQUIDO <b>0,000</b>

DADOS ADICIONAIS

Versão 94 (DANFe Padrão)

DANFE Impresso através do i9 Sistema de Gestão - www.rhodesistemas.com.br

INFORMAÇÕES COMPLEMENTARES

I - "DOCUMENTO EMITIDO POR ME OU EPP OPTANTE PELO SIMPLES NACIONAL" e II - "NÃO GERA CRÉDITO FISCAL DE IPI" GARANTIA DE 90 DIAS. A GARANTIA DAS PEÇAS E SERVIÇOS REALIZADAS NA EMPRESA, SERÃO CONCEDIDOS NA MESMA. Danos causados por terceiros na montagem das peças e dos serviços, não são de responsabilidade da empresa.  
O.S.: 9077  
Trib aprox R\$. 20,74 Fed e 59,36 Est  
Fonte: IBPT ca7g13  
\* Autorizacao de Fornecimento nr. 5478/2018 - Pregao Presencial nr. 159/2017-PR.

RESERVADO AO FISCO

RECEBEMOS DE ELENICE RODRIGUES MARQUES EPP OS PRODUTOS CONSTANTES DA NOTA FISCAL INDICADA AO LADO

DATA DE RECEBIMENTO IDENTIFICAÇÃO E ASSINATURA DO RECEBEDOR

**PREFEITURA MUNICIPAL DE CAPITAO LEONIDAS**

À Prazo  
**R\$ 329,80**

NF-e  
Nº **000.012.122**  
SÉRIE **1**

DANFE Impresso através do i9 Sistema de Gestão - www.rhodesistemas.com.br



**Hidráulicos**  
**Tornearia**

ELENICE RODRIGUES MARQUES EPP  
AVENIDA TANCREDO NEVES, 3.143  
PIONEIROS CATARINENSES - CASCAVEL - PR  
CEP: 85805-516 FONE: (45) 3226-5510

**DANFE**

Documento auxiliar  
da Nota Fiscal

0 - ENTRADA  
1 - SAÍDA **1**  
Nº 000.012.123  
SÉRIE 1  
FOLHA 1/1

CONTROLE DO FISCO



Consulta de autenticidade no portal nacional da NFe  
www.nfe.fazenda.gov.br/portal ou no site da Sefaz Autorizadora  
PROTOCOLO DE AUTORIZAÇÃO DE USO  
141180177321038 16/10/2018



NATUREZA DA OPERAÇÃO  
5102-VENDA DE MERCADORIAS

CHAVE DE ACESSO DA NF-E PARA CONSULTA DE AUTENTICIDADE  
4118 1000 5055 1500 0143 5500 1000 0121 2316 5597 3023

INSCRIÇÃO ESTADUAL  
4101464445

INSCRIÇÃO ESTADUAL DE SUBST.

CNPJ / CPF  
00.505.515/0001-43

DESTINATÁRIO / REMETENTE

NOME / RAZÃO SOCIAL  
PREFEITURA MUNICIPAL DE CAPITAO LEONIDAS MARQUES

CNPJ / CPF  
76.208.834/0001-59

DATA EMISSÃO  
16/10/2018

ENDEREÇO  
RUA TANCREDO NEVES, 502

BAIRRO / DISTRITO  
CENTRO

CEP  
85.790-000

DATA ENT. / SAÍDA  
16/10/2018

MUNICÍPIO  
CAPITAO LEONIDAS MARQUES

FONE / FAX  
(45) 3286-8400

UF  
PR

INSCRIÇÃO ESTADUAL  
ISENTO

HORA ENT. / SAÍDA  
15:44:35

FATURA

À Prazo 15895/001 12/11/2018 2.748,00

S DO PRODUTOS / SERVIÇOS

CÓDIGO	DESCRIÇÃO DOS PRODUTOS / SERVIÇOS	NCM	CSU/CSOSN	CFOP	UNID	QUANT.	VALOR UNITÁRIO	VALOR TOTAL	VALOR DESCONTO	BASE ICMS	VALOR ICMS	ALÍQUOTA ICMS	IPI
1792	BOMBA BHM 200 CARDAN ACIONAMENTO CABO * Bomba Hidraulica Cacamba Toco/Truck- 32026495	84136011	0102	5102	UN	2,000	1.374,00000	2.748,00	0,00	0,00	0,00	0,00	0,00

BASE DE CALCULO DO ICMS

0,00 VALOR DO ICMS 0,00 BASE DE CALCULO DO ICMS ST 0,00 VALOR DO ICMS ST 0,00 VALOR TOTAL DOS PRODUTOS 2.748,00

VALOR DO FRETE

0,00 VALOR DO SEGURO 0,00 DESCONTO 0,00 OUTRAS DESPESAS 0,00 VALOR TOTAL DO IPI 0,00 VALOR TOTAL DA NOTA 2.748,00

TRANSPORTADOR / VOLUMES TRANSPORTADOS

RAZÃO SOCIAL FRETE POR CONTA CÓDIGO ANTT PLACA UF CNPJ / CPF  
1 - DESTINATÁRIO(FOB)

ENDEREÇO MUNICÍPIO UF INSCRIÇÃO ESTADUAL

QUANTIDADE ESPÉCIE MARCA NUMERAÇÃO PESO BRUTO PESO LIQUIDO  
2 0,000 0,000

DADOS ADICIONAIS

Versão 94 (DANFe Padrão)

DANFE Impresso através do 19 Sistema de Gestão - www.rhodesistemas.com.br

INFORMAÇÕES COMPLEMENTARES

I - "DOCUMENTO EMITIDO POR ME OU EPP OPTANTE PELO SIMPLES NACIONAL" e II - "NÃO GERA CRÉDITO FISCAL DE IPI" GARANTIA DE 90 DIAS. A GARANTIA DAS PEÇAS E SERVIÇOS REALIZADAS NA EMPRESA, SERÃO CONCEDIDOS NA MESMA. Danos causados por terceiros na montagem das peças e dos serviços, não são de responsabilidade da empresa.

Pedido: 4111  
Trib aprox R\$: 115,42 Fed e 192,36 Est

Fonte: IBPT ca7gi3

\* Autorização de Fornecimento nr. 5470/2018 - Pregão Presencial nr. 159/2017-PR.

RESERVADO AO FISCO

*(Handwritten signature and stamp)*

RECEBEMOS DE ELENICE RODRIGUES MARQUES EPP OS PRODUTOS CONSTANTES DA NOTA FISCAL INDICADA AO LADO

DATA DE RECEBIMENTO IDENTIFICAÇÃO E ASSINATURA DO RECEBEDOR

PREFEITURA MUNICIPAL DE CAPITAO LEONIDAS

À Prazo

RS 2.748,00

NF-e

Nº 000.012.123

SÉRIE 1





**Hidráulicos**  
**Tornearia**

ELENICE RODRIGUES MARQUES EPP  
AVENIDA TANCREDO NEVES, 3.143  
PIONEIROS CATARINENSES - CASCAVEL - PR  
CEP: 85.805-516 FONE: (45) 3226-5510  
Insc. Municipal: 5074100 - CPF/CNPJ: 00.505.515/0001-43

Prefeitura Municipal de Cascavel

Secretaria Municipal de Finanças  
FONE: 33212020 - http://www.cascavel.pr.

SÉRIE DO DOCUMENTO

NOTA FISCAL DE  
SERVIÇO  
ELETRÔNICA

IDENTIFICAÇÃO DA NOTA FISCAL ELETRÔNICA

NATUREZA DA OPERAÇÃO Tributação no município	DATA EMISSÃO DA NFS-E 11/12/2018	CÓDIGO DE VERIFICAÇÃO DE AUTENTICIDADE 33 20 19	NÚMERO DA NOTA FISCAL 11416
NÚMERO DO RPS 11416	SÉRIE DO RPS NOTA FISCAL DE SERVIÇO ELETRONICA	DATA EMISSÃO 11/12/2018	
www.issnetonline.com.br			

DADOS DO TOMADOR DE SERVIÇOS

NOME / RAZÃO SOCIAL 16-PREFEITURA MUNICIPAL DE CAPITAO LEONIDAS MARQUES	INSCRIÇÃO MUNICIPAL	CNPJ / CPF 76.208.834/0001-59
ENDEREÇO RUA TANCREDO NEVES, 502	BAIRRO / DISTRITO CENTRO	CEP 85.790-000
MUNICÍPIO CAPITAO LEONIDAS MARQUES	FONE / FAX (45) 32868400	UF PR
E-MAIL		

FATURA

Nr.11416 1 - 10/01/2019 750,00

LOCAL DOS SERVIÇOS

CASCABEL / PR

DESCRIÇÃO DOS SERVIÇOS

32-SERVIÇO DE MÃO DE OBRA DE DESMONTAGEM E MONTAGEM. Horas mão de obra, desmontagem e montagem de Cilindros Hidráulicos (09-09-0454).

IMPOSTO SOBRE SERVIÇOS DE QUALQUER NATUREZA - ISSQN

ATIVIDADE DO MUNICÍPIO 140100	ALÍQUOTA 5,00	ITEM DA LC116/2003 1401	CÓD. NACIONAL ATIVIDADE ECONÔMICA 4744003
TOTAL DOS SERVIÇOS 750,00	DESC. INCONDICIONAL 0,00	DEDUÇÕES BASE CÁLCULO 0,00	BASE DE CÁLCULO 750,00
		TOTAL DE ISSQN 37,50	ISSQN RETIDO Não
			DESC. CONDICIONAL 0,00

RETENÇÕES DE IMPOSTOS

PIS 0,00	COFINS 0,00	INSS 0,00	IRRF 0,00	CSLL 0,00	OUTRAS RETENÇÕES 0,00	ISSQN 0,00
-------------	----------------	--------------	--------------	--------------	--------------------------	---------------

VALOR LÍQUIDO DA NOTA FISCAL

TOTAL DA NOTA FISCAL  
750,00

DADOS ADICIONAIS

INFORMAÇÕES COMPLEMENTARES

I - "DOCUMENTO EMITIDO POR ME OU EPP OPTANTE PELO SIMPLES NACIONAL" e II - "NÃO GERA CRÉDITO FISCAL DE IPI"  
GARANTIA DE 90 DIAS. A GARANTIA DAS PEÇAS E SERVIÇOS REALIZADAS NA EMPRESA, SERÃO CONCEDIDOS NA MESMA.  
Danos causados por terceiros na montagem das peças e dos serviços, não são de responsabilidade da empresa.

O.S.: 9869

AUTORIZAÇÃO DE FORNECIMENTO NR.: 6832/2018. PREGAO PRESENCIAL NR.: 159/2017 - PR.

Versão 14 (DANFe Padrão)

DANFE Impresso através do i9 Sistema de Gestão - www.rhdesistemas.com.br



**Hidráulicos**  
**Tornearia**

ELENICE RODRIGUES MARQUES EPP  
AVENIDA TANCREDO NEVES, 3.143  
PIONEIROS CATARINENSES - CASCAVEL - PR  
CEP: 85.805-516 FONE: (45) 3226-5510  
Insc. Municipal: 5074100 - CPF/CNPJ: 00.505.515/0001-43

Prefeitura Municipal de Cascavel

Secretaria Municipal de Finanças  
FONE: 33212020 - http://www.cascavel.pr.

SÉRIE DO DOCUMENTO

NOTA FISCAL DE  
SERVIÇO  
ELETRÔNICA



IDENTIFICAÇÃO DA NOTA FISCAL ELETRÔNICA

NATUREZA DA OPERAÇÃO Tributação no município	DATA EMISSÃO DA NFS-E 11/12/2018	CÓDIGO DE VERIFICAÇÃO DE AUTENTICIDADE FE D5 4D	NÚMERO DA NOTA FISCAL 11418
NÚMERO DO RPS 11418	SÉRIE DO RPS NOTA FISCAL DE SERVIÇO ELETRONICA	DATA EMISSÃO 11/12/2018	
www.issnetonline.com.br			

DADOS DO TOMADOR DE SERVIÇOS

NOME / RAZÃO SOCIAL 16-PREFEITURA MUNICIPAL DE CAPITAO LEONIDAS MARQUES	INSCRIÇÃO MUNICIPAL	CNPJ / CPF 76.208.834/0001-59
ENDEREÇO RUA TANCREDO NEVES, 502	BAIRRO / DISTRITO CENTRO	CEP 85.790-000
MUNICÍPIO CAPITAO LEONIDAS MARQUES	FONE / FAX (45) 32868400	UF / E-MAIL PR

FATURA

Nr.11418 1 - 10/01/2019 375,00

LOCAL DOS SERVIÇOS

CASCAVEL / PR

DESCRIÇÃO DOS SERVIÇOS

39-SERVIÇO DE MÃO DE OBRA DE RECUPERAÇÃO. Horas mão de obra, recuperar Hastes e Tubos dos Cilindros Hidráulicos (09-09-0456).

IMPOSTO SOBRE SERVIÇOS DE QUALQUER NATUREZA - ISSQN

ATIVIDADE DO MUNICÍPIO 140100	ALÍQUOTA 5,00	ITEM DA LC116/2003 1405	CÓD. NACIONAL ATIVIDADE ECONÔMICA 4744003
TOTAL DOS SERVIÇOS 375,00	DESC. INCONDICIONAL 0,00	DEDUÇÕES BASE CÁLCULO 0,00	BASE DE CÁLCULO 375,00
		TOTAL DE ISSQN 18,75	ISSQN RETIDO Não
			DESC. CONDICIONAL 0,00

RETENÇÕES DE IMPOSTOS

PIS 0,00	COFINS 0,00	INSS 0,00	IRRF 0,00	CSLL 0,00	OUTRAS RETENÇÕES 0,00	ISSQN 0,00
-------------	----------------	--------------	--------------	--------------	--------------------------	---------------

VALOR LÍQUIDO DA NOTA FISCAL

TOTAL DA NOTA FISCAL  
375,00

DADOS ADICIONAIS

INFORMAÇÕES COMPLEMENTARES

1 - "DOCUMENTO EMITIDO POR ME OU EPP OPTANTE PELO SIMPLES NACIONAL" e II - "NÃO GERA CRÉDITO FISCAL DE IPI" GARANTIA DE 90 DIAS. A GARANTIA DAS PEÇAS E SERVIÇOS REALIZADAS NA EMPRESA, SERÃO CONCEDIDOS NA MESMA. Danos causados por terceiros na montagem das peças e dos serviços, não são de responsabilidade da empresa.

O.S: 9872

AUTORIZAÇÃO DE FORNECIMENTO NR.: 6835/2018. PREGAO PRESENCIAL NR.: 159/2017 - PR.

Versão 14 (DANFe Padrão)

DANFE Impresso através do 19 Sistema de Gestão - www.rhdesistemas.com.br





**Hidráulicos**  
**Tornearia**

ELENICE RODRIGUES MARQUES EPP  
AVENIDA TANCREDO NEVES, 3.143  
PIONEIROS CATARINENSES - CASCAVEL - PR  
CEP: 85.805-516 FONE: (45) 3226-5510  
Insc. Municipal: 5074100 - CPF/CNPJ: 00.505.515/0001-43

Prefeitura Municipal de Cascavel

Secretaria Municipal de Finanças  
FONE: 33212020 - http://www.cascavel.pr.

SÉRIE DO DOCUMENTO

NOTA FISCAL DE  
SERVIÇO  
ELETRÔNICA



IDENTIFICAÇÃO DA NOTA FISCAL ELETRÔNICA

NATUREZA DA OPERAÇÃO Tributação no município	DATA EMISSÃO DA NFS-E 11/12/2018	CÓDIGO DE VERIFICAÇÃO DE AUTENTICIDADE 64 F5 13	NÚMERO DA NOTA FISCAL 11419
NÚMERO DO RPS 11419	SÉRIE DO RPS NOTA FISCAL DE SERVIÇO ELETRONICA	DATA EMISSÃO 11/12/2018	
www.issnetonline.com.br			

DADOS DO TOMADOR DE SERVIÇOS

NOME / RAZÃO SOCIAL 16-PREFEITURA MUNICIPAL DE CAPITAO LEONIDAS MARQUES	INSCRIÇÃO MUNICIPAL	CNPJ / CPF 76.208.834/0001-59
ENDEREÇO RUA TANCREDO NEVES, 502	BAIRRO / DISTRITO CENTRO	CEP 85.790-000
MUNICÍPIO CAPITAO LEONIDAS MARQUES	FONE / FAX (45) 32868400	UF PR
		E-MAIL

FATURA

Nr.11419 1 - 10/01/2019 625,00

LOCAL DOS SERVIÇOS

CASCAVEL / PR

DESCRIÇÃO DOS SERVIÇOS

39-SERVIÇO DE MÃO DE OBRA DE RECUPERAÇÃO. Horas mão de obra, recuperar ponteiros de Bombas Hidráulicas (09-09-0455).

IMPOSTO SOBRE SERVIÇOS DE QUALQUER NATUREZA - ISSQN

ATIVIDADE DO MUNICÍPIO 140100	ALÍQUOTA 5,00	ITEM DA LC116/2003 1405	CÓD. NACIONAL ATIVIDADE ECONÔMICA 4744003
TOTAL DOS SERVIÇOS 625,00	DESC. INCONDICIONAL 0,00	DEDUÇÕES BASE CÁLCULO 0,00	BASE DE CÁLCULO 625,00
		TOTAL DE ISSQN 31,25	ISSQN RETIDO Não
			DESC. CONDICIONAL 0,00

RETENÇÕES DE IMPOSTOS

PIS 0,00	COFINS 0,00	INSS 0,00	IRRF 0,00	CSLL 0,00	OUTRAS RETENÇÕES 0,00	ISSQN 0,00
-------------	----------------	--------------	--------------	--------------	--------------------------	---------------

VALOR LÍQUIDO DA NOTA FISCAL

TOTAL DA NOTA FISCAL 625,00
--------------------------------

DADOS ADICIONAIS

INFORMAÇÕES COMPLEMENTARES

I - "DOCUMENTO EMITIDO POR ME OU EPP OPTANTE PELO SIMPLES NACIONAL" e II - "NÃO GERA CRÉDITO FISCAL DE IPI"  
GARANTIA DE 90 DIAS. A GARANTIA DAS PEÇAS E SERVIÇOS REALIZADAS NA EMPRESA, SERÃO CONCEDIDOS NA MESMA.  
Danos causados por terceiros na montagem das peças e dos serviços, não são de responsabilidade da empresa.  
O.S: 9874

AUTORIZAÇÃO DE FORNECIMENTO NR.: 6838/2018. PREGAO PRESENCIAL NR.: 159/2017 - PR.

Versão 14 (DANFe Padrão)

DANFE Impresso através do 19 Sistema de Gestão - www.rhodesistemas.com.br





**Hidráulicos**  
**Tornearia**

ELENICE RODRIGUES MARQUES EPP  
AVENIDA TANCREDO NEVES, 3.143  
PIONEIROS CATARINENSES - CASCAVEL - PR  
CEP: 85.805-516 FONE: (45) 3226-5510  
Insc. Municipal: 5074100 - CPF/CNPJ: 00.505.515/0001-43

Prefeitura Municipal de Cascavel

Secretaria Municipal de Finanças  
FONE: 33212020 - http://www.cascavel.pr.

SÉRIE DO DOCUMENTO

NOTA FISCAL DE  
SERVIÇO  
ELETRÔNICA



IDENTIFICAÇÃO DA NOTA FISCAL ELETRÔNICA

NATUREZA DA OPERAÇÃO Tributação no município	DATA EMISSÃO DA NFS-E 11/12/2018	CÓDIGO DE VERIFICAÇÃO DE AUTENTICIDADE 17 16 F6	NÚMERO DA NOTA FISCAL 11420
NÚMERO DO RPS 11420	SÉRIE DO RPS NOTA FISCAL DE SERVIÇO ELETRONICA	DATA EMISSÃO 11/12/2018	
www.issnetonline.com.br			

DADOS DO TOMADOR DE SERVIÇOS

NOME / RAZÃO SOCIAL 16-PREFEITURA MUNICIPAL DE CAPITAO LEONIDAS MARQUES	INSCRIÇÃO MUNICIPAL	CNPJ / CPF 76.208.834/0001-59
ENDEREÇO RUA TANCREDO NEVES, 502	BAIRRO / DISTRITO CENTRO	CEP 85.790-000
MUNICÍPIO CAPITAO LEONIDAS MARQUES	FONE / FAX (45) 32868400	UF / E-MAIL PR

FATURA

Nr.11420 1 - 10/01/2019 625,00

LOCAL DOS SERVIÇOS

CASCAVEL / PR

DESCRIÇÃO DOS SERVIÇOS

32-SERVIÇO DE MÃO DE OBRA DE DESMONTAGEM E MONTAGEM. Horas mão de obra, desmontagem e montagem de Cilindros Hidráulicos (09-09-0454).

IMPOSTO SOBRE SERVIÇOS DE QUALQUER NATUREZA - ISSQN

ATIVIDADE DO MUNICÍPIO 140100	ALÍQUOTA 5,00	ITEM DA LC116/2003 1401	CÓD. NACIONAL ATIVIDADE ECONÔMICA 4744003
TOTAL DOS SERVIÇOS 625,00	DESC. INCONDICIONAL 0,00	DEDUÇÕES BASE CÁLCULO 0,00	BASE DE CÁLCULO 625,00
		TOTAL DE ISSQN 31,25	ISSQN RETIDO Não
			DESC. CONDICIONAL 0,00

RETENÇÕES DE IMPOSTOS

PIS 0,00	COFINS 0,00	INSS 0,00	IRRF 0,00	CSLL 0,00	OUTRAS RETENÇÕES 0,00	ISSQN 0,00
-------------	----------------	--------------	--------------	--------------	--------------------------	---------------

VALOR LÍQUIDO DA NOTA FISCAL

TOTAL DA NOTA FISCAL  
625,00

DADOS ADICIONAIS

INFORMAÇÕES COMPLEMENTARES

I - "DOCUMENTO EMITIDO POR ME OU EPP OPTANTE PELO SIMPLES NACIONAL" e II - "NÃO GERA CRÉDITO FISCAL DE IPI".  
GARANTIA DE 90 DIAS. A GARANTIA DAS PEÇAS E SERVIÇOS REALIZADAS NA EMPRESA, SERÃO CONCEDIDOS NA MESMA.  
Danos causados por terceiros na montagem das peças e dos serviços, não são de responsabilidade da empresa.  
O.S: 9875  
AUTORIZAÇÃO DE FORNECIMENTO NR.: 6841/2018. PREGAO PRESENCIAL NR.: 159/2017 - PR.

Versão 14 (DANFe Padrão)

DANFE Impresso através do i9 Sistema de Gestão - www.rhodesistemas.com.br





**Hidráulicos**  
**Tornearia**

ELENICE RODRIGUES MARQUES EPP  
AVENIDA TANCREDO NEVES, 3.143  
PIONEIROS CATARINENSES - CASCAVEL - PR  
CEP: 85805-516 FONE: (45) 3226-5510

**DANFE**

Documento auxiliar  
da Nota Fiscal  
0 - ENTRADA **1**  
1 - SAÍDA  
Nº **000.012.405**  
SÉRIE **1**  
FOLHA **1/1**

CONTROLE DO FISCO



Consulta de autenticidade no portal nacional da NFe  
www.nfe.fazenda.gov.br/portal ou no site da Sefaz Autorizadora  
PROTOCOLO DE AUTORIZAÇÃO DE USO

141180214208423 11/12/2018 15:38:06



NATUREZA DA OPERAÇÃO  
5102-VENDA DE MERCADORIAS

CHAVE DE ACESSO DA NF-E PARA CONSULTA DE AUTENTICIDADE  
4118 1200 5055 1500 0143 5500 1000 0124 0516 5139 4180

INSCRIÇÃO ESTADUAL  
4101464445

INSCRIÇÃO ESTADUAL DE SUBST.

CNPJ / CPF  
00.505.515/0001-43

DESTINATÁRIO / REMETENTE

NOME / RAZÃO SOCIAL  
PREFEITURA MUNICIPAL DE CAPITAO LEONIDAS MARQUES

CNPJ / CPF  
76.208.834/0001-59

DATA EMISSÃO  
11/12/2018

ENDEREÇO  
RUA TANCREDO NEVES, 502

BAIRRO / DISTRITO  
CENTRO

CEP  
85.790-000

DATA ENT. / SAÍDA  
11/12/2018

MUNICÍPIO  
CAPITAO LEONIDAS MARQUES

FONE / FAX  
(45) 3286-8400

UF  
PR

INSCRIÇÃO ESTADUAL  
ISENTO

HORA ENT. / SAÍDA  
15:38:00

FATURA

À Prazo 16341/001 10/01/2019 1.133,47

**S DO PRODUTOS / SERVIÇOS**

CÓDIGO	DESCRIÇÃO DOS PRODUTOS / SERVIÇOS	NCM	CST/CSOSN	CFOP	UNID	QUANT.	VALOR UNITÁRIO	VALOR TOTAL	VALOR DESCONTO	BASE ICMS	VALOR ICMS	ALÍQUOTA	
												ICMS	IPI
2086	HASTE 2 CROMADO IMP. SAE 1045 * Haste Cromada Cilindro Maquinas pesadas 50,8 mm (09-02-2707)	72149910	0102	5102	M	1,000	672,72000	672,72	0,00	0,00	0,00	0,00	0,00
14028	JG. REP. LANCA RANDON RD/RK 406 CEST: 0100700. * Kit Vedacao Comando Hidraulico Retro Randon (09-02-2701)	40169300	0500	5405	UN	1,000	460,75000	460,75	0,00	0,00	0,00	0,00	0,00

**BASE DE CALCULO DO IMPOSTO**

BASE DE CALCULO DO ICMS	VALOR DO ICMS	BASE DE CALCULO DO ICMS ST	VALOR DO ICMS ST	VALOR TOTAL DOS PRODUTOS
0,00	0,00	0,00	0,00	1.133,47
VALOR DO FRETE	VALOR DO SEGURO	DESCONTO	OUTRAS DESPESAS	VALOR TOTAL DO IPI
0,00	0,00	0,00	0,00	0,00
				VALOR TOTAL DA NOTA
				1.133,47

**TRANSPORTADOR / VOLUMES TRANSPORTADOS**

RAZÃO SOCIAL	FRETE POR CONTA	CÓDIGO ANTT	PLACA	UF	CNPJ / CPF
	9 - SEM FRETE				
ENDEREÇO	MUNICÍPIO	UF	INSCRIÇÃO ESTADUAL		
QUANTIDADE	ESPÉCIE	MARCA	NUMERAÇÃO	PESO BRUTO	PESO LIQUIDO
0				0,000	0,000

**DADOS ADICIONAIS**

**INFORMAÇÕES COMPLEMENTARES**

I - "DOCUMENTO EMITIDO POR ME OU EPP OPTANTE PELO SIMPLES NACIONAL" e II - "NÃO GERA CRÉDITO FISCAL DE IPI"  
GARANTIA DE 90 DIAS. A GARANTIA DAS PEÇAS E SERVIÇOS REALIZADAS NA EMPRESA, SERÃO CONCEDIDOS NA MESMA.  
Danos causados por terceiros na montagem das peças e dos serviços, não são de responsabilidade da empresa.  
O.S: 9312

Trib aprox R\$: 119,46 Fed e 204,03 Est

Fonte: IBPT ca7gi3

AUTORIZAÇÃO DE FORNECIMENTO NR. 6840/2018 - PREGAO PRESENCIAL NR. 159/2017-PR

Versão 94 (DANFe Padrão)

DANFE Impresso através do i9 Sistema de Gestão - www.rhodesistemas.com.br

**RESERVADO AO FISCO**

RECEBEMOS DE ELENICE RODRIGUES MARQUES EPP OS PRODUTOS CONSTANTES DA NOTA FISCAL INDICADA AO LADO

DATA DE RECEBIMENTO IDENTIFICAÇÃO E ASSINATURA DO RECEBEDOR

PREFEITURA MUNICIPAL DE CAPITAO LEONIDAS

DANFE Impresso através do i9 Sistema de Gestão - www.rhodesistemas.com.br

À Prazo

R\$ 1.133,47

NF-e

Nº 000.012.405

SÉRIE 1



**Hidráulicos**  
**Tornearia**

ELENICE RODRIGUES MARQUES EPP  
AVENIDA TANCREDO NEVES, 3.143  
PIONEIROS CATARINENSES - CASCAVEL - PR  
CEP: 85805-516 FONE: (45) 3226-5510

**DANFE**

Documento auxiliar  
da Nota Fiscal  
0 - ENTRADA  
1 - SAÍDA **1**  
Nº **000.012.406**  
SÉRIE **1**  
FOLHA **1/1**

CONTROLE DO FISCO



Consulta de autenticidade no portal nacional da NF-e  
www.nfe.fazenda.gov.br/portal ou no site da Sefaz Autorizadora  
PROTOCOLO DE AUTORIZAÇÃO DE USO  
**141180214211852** **11/12/2018** **15:40:31**



NATUREZA DA OPERAÇÃO

5405-VENDA DE MERCADORIA ADQUIRIDA OU RECEBIDA

CHAVE DE ACESSO DA NF-E PARA CONSULTA DE AUTENTICIDADE

4118 1200 5055 1500 0143 5500 1000 0124 0616 5305 8266

INSCRIÇÃO ESTADUAL

4101464445

INSCRIÇÃO ESTADUAL DE SUBST.

CNPJ / CPF

00.505.515/0001-43

DESTINATÁRIO / REMETENTE

NOME / RAZÃO SOCIAL

PREFEITURA MUNICIPAL DE CAPITAO LEONIDAS MARQUES

CNPJ / CPF

76.208.834/0001-59

DATA EMISSÃO

11/12/2018

ENDEREÇO

RUA TANCREDO NEVES, 502

BAIRRO / DISTRITO

CENTRO

CEP

85.790-000

DATA ENT. / SAÍDA

11/12/2018

MUNICÍPIO

CAPITAO LEONIDAS MARQUES

FONE / FAX

(45) 3286-8400

UF

PR

INSCRIÇÃO ESTADUAL

ISENTO

HORA ENT. / SAÍDA

15:40:23

FATURA

À Prazo 16342/001 10/01/2019- 822,00

DADOS DOS PRODUTOS / SERVIÇOS

CÓDIGO	DESCRIÇÃO DOS PRODUTOS / SERVIÇOS	NCM	EST/CSOSN	CFOP	UNID	QUANT.	VALOR UNITÁRIO	VALOR TOTAL	VALOR DESCONTO	BASE ICMS	VALOR ICMS	ALÍQUOTA ICMS	IPI
4881	JOGO DE REPARO 500692 CEST: 0100700. * Kit Vedacao Cilindro Hidr. (09-02-2695)	40169300	0500	5405	UN	3,000	274,00000	822,00	0,00	0,00	0,00	0,00	0,00

CÁLCULO DO IMPOSTO

BASE DE CÁLCULO DO ICMS	VALOR DO ICMS	BASE DE CÁLCULO DO ICMS ST	VALOR DO ICMS ST	VALOR TOTAL DOS PRODUTOS
0,00	0,00	0,00	0,00	822,00
VALOR DO FRETE	VALOR DO SEGURO	DESCONTO	OUTRAS DESPESAS	VALOR TOTAL DO IPI
0,00	0,00	0,00	0,00	0,00
				VALOR TOTAL DA NOTA
				822,00

TRANSPORTADOR / VOLUMES TRANSPORTADOS

RAZÃO SOCIAL	FRETE POR CONTA	CÓDIGO ANTT	PLACA	UF	CNPJ / CPF
	9 - SEM FRETE				
ENDEREÇO	MUNICÍPIO	UF	INSCRIÇÃO ESTADUAL		
QUANTIDADE	ESPÉCIE	MARCA	NUMERAÇÃO	PESO BRUTO	PESO LÍQUIDO
0				0,000	0,000

DADOS ADICIONAIS

INFORMAÇÕES COMPLEMENTARES

I - "DOCUMENTO EMITIDO POR ME OU EPP OPTANTE PELO SIMPLES NACIONAL" e II - "NÃO GERA CRÉDITO FISCAL DE IPI" GARANTIA DE 90 DIAS. A GARANTIA DAS PEÇAS E SERVIÇOS REALIZADAS NA EMPRESA, SERÃO CONCEDIDOS NA MESMA. Danos causados por terceiros na montagem das peças e dos serviços, não são de responsabilidade da empresa.  
O.S: 9377  
Trib aprox R\$: 51,70 Fed e 147,96 Est  
Fonte: IBPT ca7gi3  
\* AUTORIZAÇÃO DE FORNECIMENTO NR. 6836/2018 - PREGAO PRESENCIAL NR. 159/2017-PR.

RESERVADO AO FISCO

*(Handwritten signature)*

RECEBEMOS DE ELENICE RODRIGUES MARQUES EPP OS PRODUTOS CONSTANTES DA NOTA FISCAL INDICADA AO LADO

DATA DE RECEBIMENTO IDENTIFICAÇÃO E ASSINATURA DO RECEBEDOR

PREFEITURA MUNICIPAL DE CAPITAO LEONIDAS

DANFE Impresso através do Sistema de Gestão - www.rhodesistemas.com.br

À Prazo

R\$ 822,00

NF-e

Nº 000.012.406

SÉRIE 1





**Hidráulicos**  
**Tornearia**

ELENICE RODRIGUES MARQUES EPP  
AVENIDA TANCREDO NEVES, 3.143  
PIONEIROS CATARINENSES - CASCAVEL - PR  
CEP: 85805-516 FONE: (45) 3226-5510

**DANFE**

Documento auxiliar  
da Nota Fiscal

0 - ENTRADA **1**  
1 - SAÍDA  
Nº 000.012.407  
SÉRIE 1  
FOLHA 1/1

CONTROLE DO FISCO



Consulta de autenticidade no portal nacional da NFe  
www.nfe.fazenda.gov.br/portal ou no site da Sefaz Autorizadora

PROTOCOLO DE AUTORIZAÇÃO DE USO

141180214215626

11/12/2018

15:43:11

NATUREZA DA OPERAÇÃO  
5102-VENDA DE MERCADORIAS

CHAVE DE ACESSO DA NF-E PARA CONSULTA DE AUTENTICIDADE

4118 1200 5055 1500 0143 5500 1000 0124 0716 5489 9130

INSCRIÇÃO ESTADUAL  
4101464445

INSCRIÇÃO ESTADUAL DE SUBST.

CNPJ / CPF

00.505.515/0001-43

DESTINATÁRIO / REMETENTE

NOME / RAZÃO SOCIAL

PREFEITURA MUNICIPAL DE CAPITAO LEONIDAS MARQUES

CNPJ / CPF

76.208.834/0001-59

DATA EMISSÃO

11/12/2018

ENDEREÇO

RUA TANCREDO NEVES, 502

BAIRRO / DISTRITO

CENTRO

CEP

85.790-000

DATA ENT. / SAÍDA

11/12/2018

MUNICÍPIO

CAPITAO LEONIDAS MARQUES

FONE / FAX

(45) 3286-8400

UF

PR

INSCRIÇÃO ESTADUAL

ISENTO

HORA ENT. / SAÍDA

15:43:02

FATURA

À Prazo 16343/001 10/01/2019 586,00

DADOS DOS PRODUTOS / SERVIÇOS

CÓDIGO	DESCRIÇÃO DOS PRODUTOS / SERVIÇOS	NCM	CST/CSOSN	CFOP	UNID	QUANT.	VALOR UNITÁRIO	VALOR TOTAL	VALOR DESCONTO	BASE ICMS	VALOR ICMS	ALÍQUOTA ICMS	IPI
13704	REPARO GIRO LB90/LB110 TODOS OS ANOS/590SR SUPER * Kit Vedacao Cilindro Hidr. Levante New Holland (09-02-2694)	40169300	0102	5102	PC	2,000	293,00000	586,00	0,00	0,00	0,00	0,00	0,00

CÁLCULO DO IMPOSTO

BASE DE CÁLCULO DO ICMS	VALOR DO ICMS	BASE DE CÁLCULO DO ICMS ST	VALOR DO ICMS ST	VALOR TOTAL DOS PRODUTOS
0,00	0,00	0,00	0,00	586,00
VALOR DO FRETE	VALOR DO SEGURO	DESCONTO	OUTRAS DESPESAS	VALOR TOTAL DO IPI
0,00	0,00	0,00	0,00	0,00
				VALOR TOTAL DA NOTA
				586,00

TRANSPORTADOR / VOLUMES TRANSPORTADOS

RAZÃO SOCIAL	FRETE POR CONTA	CÓDIGO ANTT	PLACA	UF	CNPJ / CPF
	9 - SEM FRETE				
ENDEREÇO	MUNICÍPIO	UF	INSCRIÇÃO ESTADUAL		
QUANTIDADE	ESPÉCIE	MARCA	NUMERAÇÃO	PESO BRUTO	PESO LÍQUIDO
0				0,000	0,000

DADOS ADICIONAIS

INFORMAÇÕES COMPLEMENTARES

I - "DOCUMENTO EMITIDO POR ME OU EPP OPTANTE PELO SIMPLES NACIONAL" e II - "NÃO GERA CRÉDITO FISCAL DE IPI" GARANTIA DE 90 DIAS. A GARANTIA DAS PEÇAS E SERVIÇOS REALIZADAS NA EMPRESA, SERÃO CONCEDIDOS NA MESMA. Danos causados por terceiros na montagem das peças e dos serviços, não são de responsabilidade da empresa.

O.S: 9398

Trib aprox RS: 36,86 Fed e 105,48 Est

Fonte: IBPT ca7g3

\* AUTORIZAÇÃO DE FORNECIMENTO NR. 6837/2018 - PREGAO PRESENCIAL NR. 159/2017-PR.

RESERVADO AO FISCO

DANFE Impresso através do i9 Sistema de Gestão - www.rhodesistemas.com.br

RECEBEMOS DE ELENICE RODRIGUES MARQUES EPP OS PRODUTOS CONSTANTES DA NOTA FISCAL INDICADA AO LADO

DATA DE RECEBIMENTO IDENTIFICAÇÃO E ASSINATURA DO RECEBEDOR

PREFEITURA MUNICIPAL DE CAPITAO LEONIDAS

À Prazo

R\$ 586,00

NF-e

Nº 000.012.407

SÉRIE 1



**Hidráulicos**  
**Tornearia**

ELENICE RODRIGUES MARQUES EPP  
AVENIDA TANCREDO NEVES, 3.143  
PIONEIROS CATARINENSES - CASCAVEL - PR  
CEP: 85805-516 FONE: (45) 3226-5510

**DANFE**

Documento auxiliar  
da Nota Fiscal

0 - ENTRADA **1**  
1 - SAÍDA  
Nº **000.012.410**  
SÉRIE **1**  
FOLHA **1/1**

CONTROLE DO FISCO



Consulta de autenticidade no portal nacional da NFe  
www.nfe.fazenda.gov.br/portal ou no site da Sefaz Autorizadora  
PROTOCOLO DE AUTORIZAÇÃO DE USO

141180214230113

11/12/2018

15:58:06



NATUREZA DA OPERAÇÃO

5405-VENDA DE MERCADORIA ADQUIRIDA OU RECEBIDA

CHAVE DE ACESSO DA NF-E PARA CONSULTA DE AUTENTICIDADE

4118 1200 5055 1500 0143 5500 1000 0124 1016 6180 1056

INSCRIÇÃO ESTADUAL

4101464445

INSCRIÇÃO ESTADUAL DE SUBST.

CNPJ / CPF

00.505.515/0001-43

DESTINATÁRIO / REMETENTE

NOME / RAZÃO SOCIAL

PREFEITURA MUNICIPAL DE CAPITAO LEONIDAS MARQUES

CNPJ / CPF

76.208.834/0001-59

DATA EMISSÃO

11/12/2018

ENDEREÇO

RUA TANCREDO NEVES, 502

BAIRRO / DISTRITO

CENTRO

CEP

85.790-000

DATA ENT. / SAÍDA

11/12/2018

MUNICÍPIO

CAPITAO LEONIDAS MARQUES

FONE / FAX

(45) 3286-8400

UF

PR

INSCRIÇÃO ESTADUAL

ISENTO

HORA ENT. / SAÍDA

15:52:59

FATURA

À Prazo 16348/001 10/01/2019 1.374,00

DESCRIÇÃO DOS PRODUTOS / SERVIÇOS

CÓDIGO	DESCRIÇÃO DOS PRODUTOS / SERVIÇOS	NCM	CST/CSOSN	CFOP	UNID	QUANT.	VALOR UNITÁRIO	VALOR TOTAL	VALOR DESCONTO	BASE ICMS	VALOR ICMS	ALÍQUOTA ICMS	IPI
1600	BOMBA BHM 100 CARDAN ACIONAMENTO CABO CEST: 0109300. * Bomba Hidraulica Cacamba Toco/Truck - 32026495 (09-02-2714)	84136011	0500	5405	UN	1,000	1.374,00000	1.374,00	0,00	0,00	0,00	0,00	0,00

CÁLCULO DO IMPOSTO

BASE DE CÁLCULO DO ICMS	VALOR DO ICMS	BASE DE CÁLCULO DO ICMS ST	VALOR DO ICMS ST	VALOR TOTAL DOS PRODUTOS
0,00	0,00	0,00	0,00	1.374,00
VALOR DO FRETE	VALOR DO SEGURO	DESCONTO	OUTRAS DESPESAS	VALOR TOTAL DO IPI
0,00	0,00	0,00	0,00	0,00
				VALOR TOTAL DA NOTA
				1.374,00

TRANSPORTADOR / VOLUMES TRANSPORTADOS

RAZÃO SOCIAL	FRETE POR CONTA	CÓDIGO ANTT	PLACA	UF	CNPJ / CPF
	9 - SEM FRETE				
ENDEREÇO	MUNICÍPIO	UF	INSCRIÇÃO ESTADUAL		
QUANTIDADE	ESPÉCIE	MARCA	NUMERAÇÃO	PESO BRUTO	PESO LÍQUIDO
0				0,000	0,000

DADOS ADICIONAIS

INFORMAÇÕES COMPLEMENTARES

I - "DOCUMENTO EMITIDO POR ME OU EPP OPTANTE PELO SIMPLES NACIONAL" e II - "NÃO GERA CRÉDITO FISCAL DE IPI"  
GARANTIA DE 90 DIAS. A GARANTIA DAS PEÇAS E SERVIÇOS REALIZADAS NA EMPRESA, SERÃO CONCEDIDOS NA MESMA.  
Danos causados por terceiros na montagem das peças e dos serviços, não são de responsabilidade da empresa.

O.S: 9401  
Trib aprox R\$: 57,71 Fed e 96,18 Est

Fonte: IBPT ca7/gi3

\* AUTORIZAÇÃO DE FORNECIMENTO NR. 6831/2018 - PREGAO PRESENCIAL NR. 159/2017-PR.

RESERVADO AO FISCO

DANFE Impresso através do i9 Sistema de Gestão - www.rhedeistemas.com.br

RECEBEMOS DE ELENICE RODRIGUES MARQUES EPP OS PRODUTOS CONSTANTES DA NOTA FISCAL INDICADA AO LADO

DATA DE RECEBIMENTO IDENTIFICAÇÃO E ASSINATURA DO RECEBEDOR

PREFEITURA MUNICIPAL DE CAPITAO LEONIDAS

À Prazo

R\$ 1.374,00

NF-e

Nº 000.012.410

SÉRIE 1





**Hidráulicos**  
**Tornearia**

ELENICE RODRIGUES MARQUES EPP  
AVENIDA TANCREDO NEVES, 3.143  
PIONEIROS CATARINENSES - CASCAVEL - PR  
CEP: 85805-516 FONE: (45) 3226-5510

**DANFE**

Documento auxiliar  
da Nota Fiscal  
0 - ENTRADA  
1 - SAÍDA **1**  
Nº **000.012.411**  
SÉRIE **1**  
FOLHA **1/1**

CONTROLE DO FISCO



Consulta de autenticidade no portal nacional da NFe  
www.nfe.fazenda.gov.br/portal ou no site da Sefaz Autorizadora  
PROTOCOLO DE AUTORIZAÇÃO DE USO  
141180214235147 11/12/2018 15:56:36



NATUREZA DA OPERAÇÃO

5405-VENDA DE MERCADORIA ADQUIRIDA OU RECEBIDA

CHAVE DE ACESSO DA NF-E PARA CONSULTA DE AUTENTICIDADE

4118 1200 5055 1500 0143 5500 1000 0124 1116 6419 1574

INSCRIÇÃO ESTADUAL

4101464445

INSCRIÇÃO ESTADUAL DE SUBST.

CNPJ / CPF

00.505.515/0001-43

DESTINATÁRIO / REMETENTE

NOME / RAZÃO SOCIAL

PREFEITURA MUNICIPAL DE CAPITAO LEONIDAS MARQUES

CNPJ / CPF

76.208.834/0001-59

DATA EMISSÃO

11/12/2018

ENDEREÇO

RUA TANCREDO NEVES, 502

BAIRRO / DISTRITO

CENTRO

CEP

85.790-000

DATA ENT. / SAÍDA

11/12/2018

MUNICÍPIO

CAPITAO LEONIDAS MARQUES

FONE / FAX

(45) 3286-8400

UF

PR

INSCRIÇÃO ESTADUAL

ISENTO

HORA ENT. / SAÍDA

15:56:25

FATURA

À Prazo 16349/001 09/01/2019 1.637,04

DESCRIÇÃO DOS PRODUTOS / SERVIÇOS

CÓDIGO	DESCRIÇÃO DOS PRODUTOS / SERVIÇOS	NCM	CST/CSOSN	CFOP	UNID	QUANT.	VALOR UNITÁRIO	VALOR TOTAL	VALOR DESCONTO	BASE ICMS	VALOR ICMS	ALÍQUOTA ICMS	IPI
1909	BOMBA HIDRAULICA CEST; 0109300. * Bomba Hidraulica Principal Retro.e Pa Carregadeira. (09-02-2705)	84136011	0500	5405	UN	1,000	1.637,04000	1.637,04	0,00	0,00	0,00	0,00	0,00

CÁLCULO DO IMPOSTO

BASE DE CÁLCULO DO ICMS	VALOR DO ICMS	BASE DE CÁLCULO DO ICMS ST	VALOR DO ICMS ST	VALOR TOTAL DOS PRODUTOS
0,00	0,00	0,00	0,00	1.637,04
VALOR DO FRETE	VALOR DO SEGURO	DESCONTO	OUTRAS DESPESAS	VALOR TOTAL DO IPI
0,00	0,00	0,00	0,00	0,00
				VALOR TOTAL DA NOTA
				1.637,04

TRANSPORTADOR / VOLUMES TRANSPORTADOS

RAZÃO SOCIAL	FRETE POR CONTA	CÓDIGO ANTT	PLACA	UF	CNPJ / CPF
	1 - DESTINATÁRIO(FOB)				
ENDEREÇO	MUNICÍPIO	UF	INSCRIÇÃO ESTADUAL		
QUANTIDADE	ESPÉCIE	MARCA	NUMERAÇÃO	PESO BRUTO	PESO LÍQUIDO
1				0,000	0,000

DADOS ADICIONAIS

INFORMAÇÕES COMPLEMENTARES

1 - "DOCUMENTO EMITIDO POR ME OU EPP OPTANTE PELO SIMPLES NACIONAL" e II - "NÃO GERA CRÉDITO FISCAL DE IPI"  
GARANTIA DE 90 DIAS. A GARANTIA DAS PEÇAS E SERVIÇOS REALIZADAS NA EMPRESA, SERÃO CONCEDIDOS NA MESMA.  
Danos causados por terceiros na montagem das peças e dos serviços, não são de responsabilidade da empresa.  
Pedido: 4243  
Trib aprox R\$: 68,76 Fed e 114,59 Est  
Fonte: IBPT ca7gi3  
\* AUTORIZAÇÃO DE FORNECIMENTO NR. 6839/2018 - PREGAO PRESENCIAL NR. 189/2017-PR

RESERVADO AO FISCO



RECEBEMOS DE ELENICE RODRIGUES MARQUES EPP OS PRODUTOS CONSTANTES DA NOTA FISCAL INDICADA AO LADO

DATA DE RECEBIMENTO

IDENTIFICAÇÃO E ASSINATURA DO RECEBEDOR

PREFEITURA MUNICIPAL DE CAPITAO LEONIDAS

DANFE Impresso através do 19 Sistema de Gestão - www.rhedeistemas.com.br

À Prazo

R\$ 1.637,04

NF-e

Nº 000.012.411

SÉRIE 1



**Hidráulicos**  
**Tornearia**

ELENICE RODRIGUES MARQUES EPP  
AVENIDA TANCREDO NEVES, 3.143  
PIONEIROS CATARINENSES - CASCAVEL - PR  
CEP: 85805-516 FONE: (45) 3226-5510

**DANFE**

Documento auxiliar  
da Nota Fiscal  
0 - ENTRADA  
1 - SAÍDA  
Nº 000.012.996  
SÉRIE 1  
FOLHA 1/1

CONTROLE DO FISCO



Consulta de autenticidade no portal nacional da NFe  
www.nfe.fazenda.gov.br/portal ou no site da Sefaz Autorizadora  
PROTOCOLO DE AUTORIZAÇÃO DE USO  
141190052168645 23/03/2019



NATUREZA DA OPERAÇÃO  
5102-VENDA DE MERCADORIAS

CHAVE DE ACESSO DA NF-E PARA CONSULTA DE AUTENTICIDADE  
4119 0300 5055 1500 0143 5500 1000 0129 9613 9363 8214

INSCRIÇÃO ESTADUAL  
4101464445

INSCRIÇÃO ESTADUAL DE SUBST.

CNPJ / CPF  
00.505.515/0001-43

DESTINATÁRIO / REMETENTE

NOME / RAZÃO SOCIAL  
PREFEITURA MUNICIPAL DE CAPITAO LEONIDAS MARQUES

CNPJ / CPF  
76.208.834/0001-59

DATA EMISSÃO  
23/03/2019

ENDEREÇO  
RUA TANCREDO NEVES, 502

BAIRRO / DISTRITO  
CENTRO

CEP  
85.790-000

DATA ENT. / SAÍDA  
23/03/2019

MUNICÍPIO  
CAPITAO LEONIDAS MARQUES

FONE / FAX  
(45) 3286-8400

UF  
PR

INSCRIÇÃO ESTADUAL  
ISENTO

HORA ENT. / SAÍDA  
09:26:49

FATURA

À Prazo 17303/001 22/04/2019 2.138,00

DADOS DOS PRODUTOS / SERVIÇOS

CÓDIGO	DESCRIÇÃO DOS PRODUTOS / SERVIÇOS	NCM	CST/CSOSN	CFOP	UNID	QUANT.	VALOR UNITÁRIO	VALOR TOTAL	VALOR DESCONTO	BASE ICMS	VALOR ICMS	ALÍQUOTA ICMS	IPI
9277	BB. ENGR. BI-DIR. 42LT * Bomba Hidraulica Direcao Onibus, Caminhao e Pa Carregadeira. (09-02-2690)	84136011	0102	5102	UN	1,000	2.138,00000	2.138,00	0,00	0,00	0,00	0,00	0,00

CÁLCULO DO IMPOSTO

BASE DE CÁLCULO DO ICMS	VALOR DO ICMS	BASE DE CÁLCULO DO ICMS ST	VALOR DO ICMS ST	VALOR TOTAL DOS PRODUTOS
0,00	0,00	0,00	0,00	2.138,00
VALOR DO FRETE	VALOR DO SEGURO	DESCONTO	OUTRAS DESPESAS	VALOR TOTAL DO IPI
0,00	0,00	0,00	0,00	0,00
				VALOR TOTAL DA NOTA
				2.138,00

TRANSPORTADOR / VOLUMES TRANSPORTADOS

RAZÃO SOCIAL	FRETE POR CONTA	CÓDIGO ANTT	PLACA	UF	CNPJ / CPF
	9 - SEM FRETE				
ENDEREÇO	MUNICÍPIO	UF	INSCRIÇÃO ESTADUAL		
QUANTIDADE	ESPÉCIE	MARCA	NUMERAÇÃO	PESO BRUTO	PESO LÍQUIDO
0				0,000	0,000

DADOS ADICIONAIS

INFORMAÇÕES COMPLEMENTARES

I - "DOCUMENTO EMITIDO POR ME OU EPP OPTANTE PELO SIMPLES NACIONAL" e II - "NÃO GERA CRÉDITO FISCAL DE IPI" GARANTIA DE 90 DIAS. A GARANTIA DAS PEÇAS E SERVIÇOS REALIZADAS NA EMPRESA, SERÃO CONCEDIDOS NA MESMA. Danos causados por terceiros na montagem das peças e dos serviços, não são de responsabilidade da empresa.  
O.S: 10559  
Trib aprox R\$: 89,80 Fed e 149,66 Est  
Fonte: IBPT ca7gi3  
AUTORIZAÇÃO DE FORNECIMENTO NR.: 1603/2019 - PREGAO PRESENCIAL NR.: 159/2017-PR

RESERVADO AO FISCO

*(Handwritten signature and stamp)*

DANFE Impresso através do 19 Sistema de Gestão - www.rhcdesistemas.com.br

RECEBEMOS DE ELENICE RODRIGUES MARQUES EPP OS PRODUTOS CONSTANTES DA NOTA FISCAL INDICADA AO LADO

DATA DE RECEBIMENTO IDENTIFICAÇÃO E ASSINATURA DO RECEBEDOR

PREFEITURA MUNICIPAL DE CAPITAO LEONIDAS

À Prazo

R\$ 2.138,00

NF-e

Nº 000.012.996

SÉRIE 1





**Hidráulicos**  
**Tornearia**

ELENICE RODRIGUES MARQUES EPP  
AVENIDA TANCREDO NEVES, 3.143  
PIONEIROS CATARINENSES - CASCAVEL - PR  
CEP: 85.805-516 FONE: (45) 3226-5510  
Insc. Municipal: 5074100 - CPF/CNPJ: 00.505.515/0001-43

Prefeitura Municipal de Cascavel

Secretaria Municipal de Finanças  
FONE: 33212020 - <http://www.cascavel.pr>

SÉRIE DO DOCUMENTO

NOTA FISCAL DE  
SERVIÇO  
ELETRÔNICA



IDENTIFICAÇÃO DA NOTA FISCAL ELETRÔNICA

NATUREZA DA OPERAÇÃO Tributação no município	DATA EMISSÃO DA NFS-E 21/08/2019	CÓDIGO DE VERIFICAÇÃO DE AUTENTICIDADE 56 98 54	NÚMERO DA NOTA FISCAL 12910
NÚMERO DO RPS 12910	SÉRIE DO RPS NOTA FISCAL DE SERVIÇO ELETRONICA	DATA EMISSÃO 21/08/2019	
www.issnetonline.com.br			

DADOS DO TOMADOR DE SERVIÇOS

NOME / RAZÃO SOCIAL 16-PREFEITURA MUNICIPAL DE CAPITAO LEONIDAS MARQUES	INSCRIÇÃO MUNICIPAL	CNPJ / CPF 76.208.834/0001-59
ENDEREÇO RUA TANCREDO NEVES, 502	BAIRRO / DISTRITO CENTRO	CEP 85.790-000
MUNICÍPIO CAPITAO LEONIDAS MARQUES	FONE / FAX (45) 32868400	UF PR
E-MAIL		

FATURA

Nr.12910 1 - 20/09/2019 2.500,00

LOCAL DOS SERVIÇOS

CASCAVEL / PR

DESCRIÇÃO DOS SERVIÇOS

32-SERVIÇO DE MÃO DE OBRA DE DESMONTAGEM E MONTAGEM. Serviço mão de obra, desmontagem e montagem de Cilindros Hidráulicos (09-09-0454) --  
38-SERVIÇO DE MÃO DE OBRA DE TORNO E SOLDA Serviço mão de obra, solda de Tubos e Hastes (09-09-0451). -- 39-SERVIÇO DE MÃO DE OBRA DE  
RECUPERAÇÃO. Serviço mão de obra, recuper Hastes e Tubos dos Cilindros Hidráulicos (09-09-0456).

IMPOSTO SOBRE SERVIÇOS DE QUALQUER NATUREZA - ISSQN

ATIVIDADE DO MUNICÍPIO 140100	ALÍQUOTA 5,00	ITEM DA LC116/2003 1401	CÓD. NACIONAL ATIVIDADE ECONÔMICA 4744003
TOTAL DOS SERVIÇOS 2.500,00	DESC. INCONDICIONAL 0,00	DEDUÇÕES BASE CÁLCULO 0,00	BASE DE CÁLCULO 2.500,00
TOTAL DE ISSQN 125,00	ISSQN RETIDO Não	DESC. CONDICIONAL 0,00	

RETENÇÕES DE IMPOSTOS

PIS 0,00	COFINS 0,00	INSS 0,00	IRRF 0,00	CSLL 0,00	OUTRAS RETENÇÕES 0,00	ISSQN 0,00
-------------	----------------	--------------	--------------	--------------	--------------------------	---------------

VALOR LÍQUIDO DA NOTA FISCAL

TOTAL DA NOTA FISCAL 2.500,00
----------------------------------

DADOS ADICIONAIS

INFORMAÇÕES COMPLEMENTARES

I - "DOCUMENTO EMITIDO POR ME OU EPP OPTANTE PELO SIMPLES NACIONAL" e II - "NÃO GERA CRÉDITO FISCAL DE IPI" GARANTIA DE 90 DIAS. A GARANTIA DAS PEÇAS E SERVIÇOS REALIZADAS NA EMPRESA, SERÃO CONCEDIDOS NA MESMA. BANCO SICCOB AG. 4370 C/C 24.072-9 NOME ELENICE RODRIGUES MARQUES-EPP

Danos causados por terceiros na montagem das peças e dos serviços, não são de responsabilidade da empresa.  
O.S: 10743

Autorização de fornecimento Nr. 4661/2019 - Pregão Presencial Nr. 159/2017-PR.

Versão 14 (DANFe Padrão)

DANFe Impresso através do 19 Sistema de Gestão - [www.rhiedcsistemas.com.br](http://www.rhiedcsistemas.com.br)



**Hidráulicos**  
**Tornearia**

ELENICE RODRIGUES MARQUES EPP  
AVENIDA TANCREDO NEVES, 3.143  
PIONEIROS CATARINENSES - CASCAVEL - PR  
CEP: 85805-516 FONE: (45) 3226-5510

**DANFE**

Documento auxiliar  
da Nota Fiscal

0 - ENTRADA **1**  
1 - SAÍDA  
Nº **000.013.999**  
SÉRIE **1**  
FOLHA **1/1**

CONTROLE DO FISCO



Consulta de autenticidade no portal nacional da NFe  
www.nfe.fazenda.gov.br/portal ou no site da Sefaz Autorizadora  
PROTOCOLO DE AUTORIZAÇÃO DE USO  
**141190149075850** **21/08/2019**



NATUREZA DA OPERAÇÃO

5405-VENDA DE MERCADORIAS

CHAVE DE ACESSO DA NF-E PARA CONSULTA DE AUTENTICIDADE

**4119 0800 5055 1500 0143 5500 1000 0139 9914 4457 4182**

INSCRIÇÃO ESTADUAL

4101464445

INSCRIÇÃO ESTADUAL DE SUBST.

CNPJ / CPF

00.505.515/0001-43

DESTINATÁRIO / REMETENTE

NOME / RAZÃO SOCIAL

PREFEITURA MUNICIPAL DE CAPITAO LEONIDAS MARQUES

CNPJ / CPF

76.208.834/0001-59

DATA EMISSÃO

21/08/2019

ENDEREÇO

RUA TANCREDO NEVES, 502

BAIRRO / DISTRITO

CENTRO

CEP

85.790-000

DATA ENT. / SAÍDA

21/08/2019

MUNICÍPIO

CAPITAO LEONIDAS MARQUES

FONE / FAX

(45) 3286-8400

UF

PR

INSCRIÇÃO ESTADUAL

ISENTO

HORA ENT. / SAÍDA

10:40:09

FATURA

À Prazo 18935/001 20/09/2019 2.830,99

DADOS DOS PRODUTOS / SERVIÇOS

CÓDIGO	DESCRIÇÃO DOS PRODUTOS / SERVIÇOS	NCM	ENF/CSOSN	CFOP	UNID	QUANT.	VALOR UNITÁRIO	VALOR TOTAL	VALOR DESCONTO	BASE ICMS	VALOR ICMS	ALÍQUOTA ICMS	IPI
1105	JG REP MARRUCCI 7 (180 X 60) CEST: 0100700. * Kit Vedacao Cilindro Hidraulico Levante (09-02-2709)	40169300	0500	5405	UN	1,000	478,00000	478,00	0,00	0,00	0,00	0,00	0,00
6386	ADAPTADOR 3/4 NPT X MF 1 1/16 OR CEST: 1004600. * Conexoes para mangueiras hidraulicas 1 Pol. (09-02-0898)	73071920	0500	5405	UN	4,000	61,73000	246,92	0,00	0,00	0,00	0,00	0,00
2086	HASTE 2 CROMADO IMP. SAE 1045 * Haste Cromada Cilindro maquinas pesadas 50,8 mm (09-02-2707)	72155000	0102	5102	M	1,000	672,72000	672,72	0,00	0,00	0,00	0,00	0,00
2274	TUBO TCH 2 1/2 X 3 OU 63,5 X 76,20 * Tubo Cilindro Hidraulico Concha Traseira (09-02-2711)	73043110	0102	5102	M	1,000	957,00000	957,00	0,00	0,00	0,00	0,00	0,00
6930	VALVULA ALIVIO P40/P80 * Valvula Comando traseiro (09-02-2704)	84819090	0102	5102	UN	1,000	476,35000	476,35	0,00	0,00	0,00	0,00	0,00

CÁLCULO DO IMPOSTO

BASE DE CÁLCULO DO ICMS	VALOR DO ICMS	BASE DE CÁLCULO DO ICMS ST	VALOR DO ICMS ST	VALOR TOTAL DOS PRODUTOS
0,00	0,00	0,00	0,00	2.830,99
VALOR DO FRETE	VALOR DO SEGURO	DESCONTO	OUTRAS DESPESAS	VALOR TOTAL DO IPI
0,00	0,00	0,00	0,00	0,00
				VALOR TOTAL DA NOTA
				2.830,99

TRANSPORTADOR / VOLUMES TRANSPORTADOS

RAZÃO SOCIAL	FRETE POR CONTA	CÓDIGO ANTT	PLACA	UF	CNPJ / CPF
	9 - SEM FRETE				
ENDEREÇO	MUNICÍPIO	UF	INSCRIÇÃO ESTADUAL		
QUANTIDADE	ESPÉCIE	MARCA	NUMERAÇÃO	PESO BRUTO	PESO LÍQUIDO
0				0,000	0,000

DADOS ADICIONAIS

INFORMAÇÕES COMPLEMENTARES

I - "DOCUMENTO EMITIDO POR ME OU EPP OPTANTE PELO SIMPLES NACIONAL" e II - "NÃO GERA CRÉDITO FISCAL DE IPI" GARANTIA DE 90 DIAS. A GARANTIA DAS PEÇAS E SERVIÇOS REALIZADAS NA EMPRESA, SERÃO CONCEDIDOS NA MESMA. BANCO SICCOB AG. 4370 C/C 24.072-9 NOME ELENICE RODRIGUES MARQUES-EPP  
Danos causados por terceiros na montagem das peças e dos serviços, não são de responsabilidade da empresa.  
O.S: 10900  
Trib aprox R\$: 230,40 Fed e 434,46 Est  
Fonte: IBPT ca7gi3  
Autorizacao de fornecimento Nr. 3038/2019 - Pregao Presencial Nr. 159/2017-PR.

RESERVADO AO FISCO

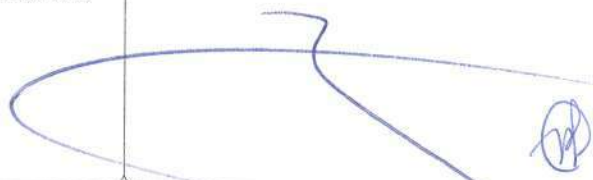

DANFE Impresso através do 19 Sistema de Gestão - www.rhedesistemas.com.br

RECEBEMOS DE ELENICE RODRIGUES MARQUES EPP OS PRODUTOS CONSTANTES DA NOTA FISCAL INDICADA AO LADO

DATA DE RECEBIMENTO IDENTIFICAÇÃO E ASSINATURA DO RECEBEDOR

PREFEITURA MUNICIPAL DE CAPITAO LEONIDAS

À Prazo

R\$ 2.830,99

NF-e

Nº 000.013.999

SÉRIE 1





**Hidráulicos**  
**Tornearia**

ELENICE RODRIGUES MARQUES EPP  
AVENIDA TANCREDO NEVES, 3.143  
PIONEIROS CATARINENSES - CASCAVEL - PR  
CEP: 85805-516 FONE: (45) 3226-5510

**DANFE**

Documento auxiliar  
da Nota Fiscal

0 - ENTRADA  
1 - SAÍDA **1**  
Nº **000.014.000**  
SÉRIE **1**  
FOLHA **1/1**

CONTROLE DO FISCO



Consulta de autenticidade no portal nacional da NFe  
www.nfe.fazenda.gov.br/portal ou no site da Sefaz Autorizadora  
PROTOCOLO DE AUTORIZAÇÃO DE USO  
141190149078829 21/08/2019



NATUREZA DA OPERAÇÃO  
5102-VENDA DE MERCADORIAS

CHAVE DE ACESSO DA NF-E PARA CONSULTA DE AUTENTICIDADE  
4119 0800 5055 1500 0143 5500 1000 0140 0014 4604 2873

INSCRIÇÃO ESTADUAL  
4101464445

INSCRIÇÃO ESTADUAL DE SUBST.

CNPJ / CPF

00.505.515/0001-43

DESTINATÁRIO / REMETENTE

NOME / RAZÃO SOCIAL

PREFEITURA MUNICIPAL DE CAPITAO LEONIDAS MARQUES

CNPJ / CPF

76.208.834/0001-59

DATA EMISSÃO

21/08/2019

ENDEREÇO

RUA TANCREDO NEVES, 502

BAIRRO / DISTRITO

CENTRO

CEP

85.790-000

DATA ENT. / SAÍDA

21/08/2019

MUNICÍPIO

CAPITAO LEONIDAS MARQUES

FONE / FAX

(45) 3286-8400

UF

PR

INSCRIÇÃO ESTADUAL

ISENTO

HORA ENT. / SAÍDA

10:42:17

FATURA

À Prazo 18937/001 20/09/2019 2.600,76

DADOS DOS PRODUTOS / SERVIÇOS

CÓDIGO	DESCRIÇÃO DOS PRODUTOS / SERVIÇOS	NCM	CST/CSOSN	CFOP	UNID	QUANT.	VALOR UNITÁRIO	VALOR TOTAL	VALOR DESCONTO	BASE ICMS	VALOR ICMS	ALÍQUOTA ICMS - IPI
7292	11122326 KIT VEDACAO GERAL 51-060-1 * Kit Vedacao Cilindro Hidraulico (09-02-2695)	84842000	0102	5102	PC	1,000	274,00000	274,00	0,00	0,00	0,00	0,00 0,00
1312	JG.REP. MARRUCCI 8 POL. (60 X 203) CEST: 0100700 * Kit Vedacao Cilindro Basculante simples acao (09-02-2715)	40169300	0500	5405	UN	2,000	88,00000	176,00	0,00	0,00	0,00	0,00 0,00
6386	ADAPTADOR 3/4 NPT X MF 1 1/16 OR CEST: 1004600 * Conexoes para mangueiras hidraulicas 3/4 Pol. (09-02-0897)	73071920	0500	5405	UN	4,000	48,86000	195,44	0,00	0,00	0,00	0,00 0,00
803	JUNTA AUTOMOTIVA 7/8 CARDA X 1 CHAVETADO CEST: 0105000 * Juntas automotivas simples (09-02-2717)	84836090	0500	5405	UN	1,000	146,00000	146,00	0,00	0,00	0,00	0,00 0,00
968	LUVA ESTRIADA 14 DENTES - BALDAN * Luva Estriada 1.1/4 pol. (09-04-1286)	73079900	0102	5102	UN	2,000	68,58000	137,16	0,00	0,00	0,00	0,00 0,00
972	PONTA ESTRIADA 14 DENTES - 1.1/4 * Ponta do Eixo Estriada 1.1/4 pol. (09-02-2700)	84139190	0102	5102	UN	2,000	68,58000	137,16	0,00	0,00	0,00	0,00 0,00
9272	TOMADA DE FORCA TO 12135 EC 10 D P 135 04 H * Tomada Forca Cambio Yaton (09-02-2713)	84834010	0102	5102	PC	1,000	1.535,00000	1.535,00	0,00	0,00	0,00	0,00 0,00

CALCULO DO IMPOSTO

BASE DE CALCULO DO ICMS	VALOR DO ICMS	BASE DE CALCULO DO ICMS ST	VALOR DO ICMS ST	VALOR TOTAL DOS PRODUTOS
0,00	0,00	0,00	0,00	2.600,76
VALOR DO FRETE	VALOR DO SEGURO	DESCONTO	OUTRAS DESPESAS	VALOR TOTAL DO IPI
0,00	0,00	0,00	0,00	0,00
				VALOR TOTAL DA NOTA
				2.600,76

TRANSPORTADOR / VOLUMES TRANSPORTADOS

RAZÃO SOCIAL	FRETE POR CONTA	CÓDIGO ANTT	PLACA	UF	CNPJ / CPF
	9 - SEM FRETE				
ENDEREÇO	MUNICÍPIO	UF	INSCRIÇÃO ESTADUAL		
QUANTIDADE	ESPÉCIE	MARCA	NUMERAÇÃO	PESO BRUTO	PESO LIQUIDO
0				0,000	0,000

DADOS ADICIONAIS

INFORMAÇÕES COMPLEMENTARES

1 - "DOCUMENTO EMITIDO POR ME OU EPP OPTANTE PELO SIMPLES NACIONAL" e II - "NÃO GERA CRÉDITO FISCAL DE IPI" GARANTIA DE 90 DIAS. A GARANTIA DAS PEÇAS E SERVIÇOS REALIZADAS NA EMPRESA, SERÃO CONCEDIDOS NA MESMA. BANCO SICOOB AG. 4370 C/C 24.072-9 NOME ELENICE RODRIGUES MARQUES-EPP

Danos causados por terceiros na montagem das peças e dos serviços, não são de responsabilidade da empresa.

O.S: 11272

Trib aprox RS: 300,59 Fed e 247,65 Est

Fonte: IBPT ca7gi3

Autorizacao de fornecimento Nr. 3039/2019 - Pregao Presencial Nr. 159/2017-PR.

RESERVADO AO FISCO

*(Handwritten signature and stamp)*

DANFE Impresso através do i9 Sistema de Gestão - www.rhedeistemas.com.br

RECEBEMOS DE ELENICE RODRIGUES MARQUES EPP OS PRODUTOS CONSTANTES DA NOTA FISCAL INDICADA AO LADO

DATA DE RECEBIMENTO IDENTIFICAÇÃO E ASSINATURA DO RECEBEDOR

PREFEITURA MUNICIPAL DE CAPITAO LEONIDAS

À Prazo

RS 2.600,76

NF-e

Nº 000.014.000

SÉRIE 1





**Hidráulicos**  
**Tornearia**

ELENICE RODRIGUES MARQUES EPP  
AVENIDA TANCREDO NEVES, 3.143  
PIONEIROS CATARINENSES - CASCAVEL - PR  
CEP: 85805-516 FONE: (45) 3226-5510

**DANFE**

Documento auxiliar  
da Nota Fiscal

0 - ENTRADA **1**  
1 - SAÍDA  
Nº **000.014.001**  
SÉRIE **1**  
FOLHA **1/1**

CONTROLE DO FISCO



Consulta de autenticidade no portal nacional da NFe  
www.nfe.fazenda.gov.br/portal ou no site da Sefaz Autorizadora  
PROTOCOLO DE AUTORIZAÇÃO DE USO  
141190149086144 21/08/2019



NATUREZA DA OPERAÇÃO  
5102-VENDA DE MERCADORIAS

CHAVE DE ACESSO DA NF-E PARA CONSULTA DE AUTENTICIDADE  
4119 0800 5055 1500 0143 5500 1000 0140 0114 5004 4530

INSCRIÇÃO ESTADUAL  
4101464445

INSCRIÇÃO ESTADUAL DE SUBST.

CNPJ / CPF

00.505.515/0001-43

DESTINATÁRIO / REMETENTE

NOME / RAZÃO SOCIAL

PREFEITURA MUNICIPAL DE CAPITAO LEONIDAS MARQUES

CNPJ / CPF

76.208.834/0001-59

DATA EMISSÃO

21/08/2019

ENDEREÇO

RUA TANCREDO NEVES, 502

BAIRRO / DISTRITO

CENTRO

CEP

85.790-000

DATA ENT. / SAÍDA

21/08/2019

MUNICÍPIO

CAPITAO LEONIDAS MARQUES

FONE / FAX

(45) 3286-8400

UF

PR

INSCRIÇÃO ESTADUAL

ISENTO

HORA ENT. / SAÍDA

10:48:03

FATURA

À Prazo 18939/001 20/09/2019 3.154,10

DADOS DOS PRODUTOS / SERVIÇOS

CÓDIGO	DESCRIÇÃO DOS PRODUTOS / SERVIÇOS	NCM	CSO/CSOSN	CFOP	UNID	QUANT.	VALOR UNITÁRIO	VALOR TOTAL	VALOR DESCONTO	BASE ICMS	VALOR ICMS	ALÍQUOTA ICMS	IPI
5019	TUBO TCH 90 X 104 * Tubo Cilindro Hidr. Giro (09-02-2703)	73043110	0102	5102	M	1,000	787,00000	787,00	0,00	0,00	0,00	0,00	0,00
2754	JR. ESTAB. / CONCHA RD/RK 406 CEST: 0100700. * Kit Vedacao Comando Hidraulico Retro Randon (09-02-2701)	40169300	0500	5405	UN	2,000	460,75000	921,50	0,00	0,00	0,00	0,00	0,00
7072	TUBO TCH 107,95 X 130 * Tubo Cilindro Hidraulico Concha Traseira (09-02-2711)	73043110	0102	5102	M	1,000	957,00000	957,00	0,00	0,00	0,00	0,00	0,00
6386	ADAPTADOR 3/4 NPT X MF 1 1/16 OR. CEST: 1004600. * Conexoes para mangueiras hidraulicas 3/4. (09-02-0897)	73071920	0500	5405	UN	10,000	48,86000	488,60	0,00	0,00	0,00	0,00	0,00

CALCULO DO IMPOSTO

BASE DE CALCULO DO ICMS	VALOR DO ICMS	BASE DE CALCULO DO ICMS ST	VALOR DO ICMS ST	VALOR TOTAL DOS PRODUTOS
0,00	0,00	0,00	0,00	3.154,10
VALOR DO FRETE	VALOR DO SEGURO	DESCONTO	OUTRAS DESPESAS	VALOR TOTAL DO IPI
0,00	0,00	0,00	0,00	0,00
				VALOR TOTAL DA NOTA
				3.154,10

TRANSPORTADOR / VOLUMES TRANSPORTADOS

RAZÃO SOCIAL	FRETE POR CONTA	CÓDIGO ANTT	PLACA	UF	CNPJ / CPF
	9 - SEM FRETE				
ENDEREÇO	MUNICÍPIO	UF	INSCRIÇÃO ESTADUAL		
QUANTIDADE	ESPÉCIE	MARCA	NUMERAÇÃO	PESO BRUTO	PESO LIQUIDO
0				0,000	0,000

DADOS ADICIONAIS

INFORMAÇÕES COMPLEMENTARES

1 - "DOCUMENTO EMITIDO POR ME OU EPP OPTANTE PELO SIMPLES NACIONAL" e II - "NÃO GERA CRÉDITO FISCAL DE IPI" GARANTIA DE 90 DIAS. A GARANTIA DAS PEÇAS E SERVIÇOS REALIZADAS NA EMPRESA, SERÃO CONCEDIDOS NA MESMA. BANCO SICCOB AG. 4370 C/C 24.072-9 NOME ELENICE RODRIGUES MARQUES-EPP  
Danos causados por terceiros na montagem das peças e dos serviços, não são de responsabilidade da empresa.  
O.S: 10743  
Trib aprox R\$: 190,69 Fed e 522,79 Est  
Fonte: IBPT ca7gi3  
Autorizacao de fornecimento Nr. 4661/2019 - Pregao Presencial Nr. 159/2017-PR.

Versão 94 (DANFE Padrão)

DANFE Impresso através do i9 Sistema de Gestão - www.rhedesistemas.com.br

RESERVADO AO FISCO

RECEBEMOS DE ELENICE RODRIGUES MARQUES EPP OS PRODUTOS CONSTANTES DA NOTA FISCAL INDICADA AO LADO

DATA DE RECEBIMENTO IDENTIFICAÇÃO E ASSINATURA DO RECEBEDOR

PREFEITURA MUNICIPAL DE CAPITAO LEONIDAS

À Prazo

RS 3.154,10

NF-e

Nº 000.014.001

SÉRIE 1

DANFE Impresso através do i9 Sistema de Gestão - www.rhedesistemas.com.br





**Hidráulicos**  
**Tornearia**

ELENICE RODRIGUES MARQUES EPP  
AVENIDA TANCREDO NEVES, 3.143  
PIONEIROS CATARINENSES - CASCAVEL - PR  
CEP: 85805-516 FONE: (45) 3226-5510

**DANFE**

Documento auxiliar  
da Nota Fiscal

0 - ENTRADA **1**  
1 - SAÍDA  
Nº **000.014.680**  
SÉRIE **1**  
FOLHA **1/1**

CONTROLE DO FISCO



Consulta de autenticidade no portal nacional da NFe  
www.nfe.fazenda.gov.br/portal ou no site da Sefaz Autorizadora  
PROTOCOLO DE AUTORIZAÇÃO DE USO  
141190207536644 14/11/2019

09:39:02

NATUREZA DA OPERAÇÃO

5102-VENDA DE MERCADORIAS

CHAVE DE ACESSO DA NF-E PARA CONSULTA DE AUTENTICIDADE

4119 1100 5055 1500 0143 5500 1000 0146 8014 0199 7727

INSCRIÇÃO ESTADUAL

4101464445

INSCRIÇÃO ESTADUAL DE SUBST.

CNPJ / CPF

00.505.515/0001-43

DESTINATÁRIO / REMETENTE

NOME / RAZÃO SOCIAL

PREFEITURA MUNICIPAL DE CAPITAO LEONIDAS MARQUES

CNPJ / CPF

76.208.834/0001-59

DATA EMISSÃO

14/11/2019

ENDEREÇO

RUA TANCREDO NEVES, 502

BAIRRO / DISTRITO

CENTRO

CEP

85.790-000

DATA ENT. / SAÍDA

14/11/2019

MUNICÍPIO

CAPITAO LEONIDAS MARQUES

FONE / FAX

(45) 3286-8400

UF

PR

INSCRIÇÃO ESTADUAL

ISENTO

HORA ENT. / SAÍDA

09:38:50

FATURA

À Prazo 20039/001 14/12/2019 3.649,22

DADOS DOS PRODUTOS / SERVIÇOS

CÓDIGO	DESCRIÇÃO DOS PRODUTOS / SERVIÇOS	NCM	CST/CSOSN	CFOP	UNID	QUANT.	VALOR UNITÁRIO	VALOR TOTAL	VALOR DESCONTO	BASE ICMS	VALOR ICMS	ALÍQUOTA ICMS	IPI
5743	BOMBA HIDRAULICA CEST: 0109300. * Bomba Hidraulica Vibração Rolo (09-02-2719)	84136011	0102	5102	UN	1,000	2.846,30000	2.846,30	0,00	0,00	0,00	0,00	0,00
87	ACOPLAMENTO FLEX. MEDIO AC-42 / AN 44 CEST: 0105000. * Acoplamento Bomba Hidraulica - 32026504 - (09-02-2723)	84836090	0500	5405	UN	1,000	195,46000	195,46	0,00	0,00	0,00	0,00	0,00
4072	ADAPTADOR MF 3/4 AMP QUOT JIC X FG 3/4 CEST: 1004600. * Conexoes para Mngueiras Hidraulicas 3/4 (09-02-0897)	73071920	0500	5405	UN	3,000	48,86000	146,58	0,00	0,00	0,00	0,00	0,00
4565	ADAPTADOR MACHO 1/2 NPT X MACHO 3/8 NTP CEST: 1004600. * Conexoes para Manguerias Hidraulicas 3/8 (11-01-0630)	73071920	0500	5405	UN	3,000	24,96000	74,88	0,00	0,00	0,00	0,00	0,00
7292	11122326 KIT VEDACAO GERAL 51-060-1 * Kit Vedacao Bomba New Holland 12C e 12B (09-02-2693)	84842000	0102	5102	PC	1,000	386,00000	386,00	0,00	0,00	0,00	0,00	0,00

CÁLCULO DO IMPOSTO

BASE DE CÁLCULO DO ICMS	VALOR DO ICMS	BASE DE CÁLCULO DO ICMS ST	VALOR DO ICMS ST	VALOR TOTAL DOS PRODUTOS
0,00	0,00	0,00	0,00	3.649,22
VALOR DO FRETE	VALOR DO SEGURO	DESCONTO	OUTRAS DESPESAS	VALOR TOTAL DO IPI
0,00	0,00	0,00	0,00	0,00
				VALOR TOTAL DA NOTA
				3.649,22

TRANSPORTADOR / VOLUMES TRANSPORTADOS

RAZÃO SOCIAL	FRETE POR CONTA	CÓDIGO ANTT	PLACA	UF	CNPJ / CPF
	9 - SEM FRETE				
ENDEREÇO	MUNICÍPIO	UF	INSCRIÇÃO ESTADUAL		
QUANTIDADE	ESPÉCIE	MARCA	NUMERAÇÃO	PESO BRUTO	PESO LÍQUIDO
0				0,000	0,000

DADOS ADICIONAIS

INFORMAÇÕES COMPLEMENTARES

I - "DOCUMENTO EMITIDO POR ME OU EPP OPTANTE PELO SIMPLES NACIONAL" e II - "NÃO GERA CRÉDITO FISCAL DE IPI"  
Danos causados por terceiros na montagem das peças e dos serviços, não são de responsabilidade da empresa.

O S: 12263

Trib aprox R\$: 188,33 Fed e 259,43 Est

Fonte: IBPT ca7gi3

\* Autorização de Fornecimento Nr. 7673/2019 - Pregão Presencial Nr. 159/2017-PR

RESERVADO AO FISCO

DANFE Impresso através do i9 Sistema de Gestão - www.rhcdesistemas.com.br

RECEBEMOS DE ELENICE RODRIGUES MARQUES EPP OS PRODUTOS CONSTANTES DA NOTA FISCAL INDICADA AO LADO

DATA DE RECEBIMENTO IDENTIFICAÇÃO E ASSINATURA DO RECEBEDOR

PREFEITURA MUNICIPAL DE CAPITAO LEONIDAS

À Prazo

R\$ 3.649,22

NF-e

Nº 000.014.680

SÉRIE 1



**Hidráulicos**  
**Tornearia**

ELENICE RODRIGUES MARQUES EPP  
AVENIDA TANCREDO NEVES, 3.143  
PIONEIROS CATARINENSES - CASCAVEL - PR  
CEP: 85.805-516 FONE: (45) 3226-5510  
Insc. Municipal: 5074100 - CPF/CNPJ: 00.505.515/0001-43

Prefeitura Municipal de Cascavel

Secretaria Municipal de Finanças  
FONE: 33212020 - http://www.cascavel.pr.

SÉRIE DO DOCUMENTO

NOTA FISCAL DE  
SERVIÇO  
ELETRONICA



IDENTIFICAÇÃO DA NOTA FISCAL ELETRÔNICA

NATUREZA DA OPERAÇÃO Tributação no município	DATA EMISSÃO DA NFS-E 25/05/2020	CÓDIGO DE VERIFICAÇÃO DE AUTENTICIDADE 55 3F E 6	NÚMERO DA NOTA FISCAL 14601
NÚMERO DO RPS 14601	SÉRIE DO RPS NOTA FISCAL DE SERVIÇO ELETRONICA	DATA EMISSÃO 25/05/2020	
www.issnetonline.com.br			

DADOS DO TOMADOR DE SERVIÇOS

NOME / RAZÃO SOCIAL 16-PREFEITURA MUNICIPAL DE CAPITAO LEONIDAS MARQUES	INSCRIÇÃO MUNICIPAL	CNPJ / CPF 76.208.834/0001-59
ENDEREÇO RUA TANCREDO NEVES, 502	BAIRRO / DISTRITO CENTRO	CEP 85.790-000
MUNICÍPIO CAPITAO LEONIDAS MARQUES	FONE / FAX (45) 32868400	UF PR
		E-MAIL

FATURA

Nr. 14601 1 - 24/06/2020 2.125,00

LOCAL DOS SERVIÇOS

CASCAVEL / PR

DESCRIÇÃO DOS SERVIÇOS

32-SERVIÇO DE MÃO DE OBRA DE DESMONTAGEM E MONTAGEM. Horas mão de obra, desmontagem e montagem de Cilindros hidráulicos (09-09-0454) -- 34-SERVIÇO DE MÃO DE OBRA DE BRUNIMENTO. Horas mão de obra, brunimento em tubos. (09-09-0452) -- 39-SERVIÇO DE MÃO DE OBRA DE RECUPERAÇÃO. Horas mão de obra, recuperar Hastes e Tubos dos Cilindros Hidráulicos. (09-09-0456)

IMPOSTO SOBRE SERVIÇOS DE QUALQUER NATUREZA - ISSQN

ATIVIDADE DO MUNICÍPIO 140100	ALÍQUOTA 5,00	ITEM DA LC116/2003 1401	CÓD. NACIONAL ATIVIDADE ECONÔMICA 4744003
TOTAL DOS SERVIÇOS 2.125,00	DESC. INCONDICIONAL 0,00	DEDUÇÕES BASE CÁLCULO 0,00	BASE DE CÁLCULO 2.125,00
		TOTAL DE ISSQN 106,25	ISSQN RETIDO Não
			DESC. CONDICIONAL 0,00

RETENÇÕES DE IMPOSTOS

PIS 0,00	COFINS 0,00	INSS 0,00	IRRF 0,00	CSLL 0,00	OUTRAS RETENÇÕES 0,00	ISSQN 0,00
-------------	----------------	--------------	--------------	--------------	--------------------------	---------------

VALOR LÍQUIDO DA NOTA FISCAL

TOTAL DA NOTA FISCAL 2.125,00
----------------------------------

DADOS ADICIONAIS

INFORMAÇÕES COMPLEMENTARES

I - "DOCUMENTO EMITIDO POR ME OU EPP OPTANTE PELO SIMPLES NACIONAL" e II - "NÃO GERA CRÉDITO FISCAL DE IPI"  
BANCO SICOOB AG. 4370 C/C 24.072-9 NOME ELENICE RODRIGUES MARQUES-EPP  
Danos causados por terceiros na montagem das peças e dos serviços, não são de responsabilidade da empresa.  
O.S. 13463  
AUTORIZAÇÃO DE FORNECIMENTO NR. 2422/2020 - PREGÃO PRESENCIAL NR. 159/2017-PR

Versão 14 (DANFe Padrão)

DANFE Impresso através do Sistema de Gestão - www.rhodesistemas.com.br







**Hidráulicos**  
**Tornearia**

ELENICE RODRIGUES MARQUES EPP  
AVENIDA TANCREDO NEVES, 3.143  
PIONEIROS CATARINENSES - CASCAVEL - PR  
CEP: 85805-516 FONE: (45) 3226-5510

**DANFE**

Documento auxiliar  
da Nota Fiscal

0 - ENTRADA **1**  
1 - SAÍDA  
Nº **000.015.997**  
SÉRIE **1**  
FOLHA **1/1**

CONTROLE DO FISCO



Consulta de autenticidade no portal nacional da NF-e  
www.nfe.fazenda.gov.br/portal ou no site da Sefaz Autorizadora  
PROTOCOLO DE AUTORIZAÇÃO DE USO  
**141200092299201** **25/05/2020**  
**17:55:34**



NATUREZA DA OPERAÇÃO  
**5102-VENDA DE MERCADORIAS**

CHAVE DE ACESSO DA NF-E PARA CONSULTA DE AUTENTICIDADE  
**4120 0500 5055 1500 0143 5500 1000 0159 9717 4685 7280**

INSCRIÇÃO ESTADUAL  
**4101464445**

INSCRIÇÃO ESTADUAL DE SUBST.

CNPJ / CPF

**00.505.515/0001-43**

DESTINATÁRIO / REMETENTE

NOME / RAZÃO SOCIAL

**PREFEITURA MUNICIPAL DE CAPITAO LEONIDAS MARQUES**

CNPJ / CPF

**76.208.834/0001-59**

DATA EMISSÃO

**25/05/2020**

ENDEREÇO

**RUA TANCREDO NEVES, 502**

BAIRRO / DISTRITO

**CENTRO**

CEP

**85.790-000**

DATA ENT. / SAÍDA

**25/05/2020**

MUNICÍPIO

**CAPITAO LEONIDAS MARQUES**

FONE / FAX

**(45) 3286-8400**

UF

**PR**

INSCRIÇÃO ESTADUAL

**ISENTO**

HORA ENT. / SAÍDA

**17:55:27**

FATURA

À Prazo **22137/001 24/06/2020 4.848,91**

DESCRIÇÃO DOS PRODUTOS / SERVIÇOS

CÓDIGO	DESCRIÇÃO DOS PRODUTOS / SERVIÇOS	NCM	CST/CSOSN	CFOP	UNID	QUANT.	VALOR UNITÁRIO	VALOR TOTAL	VALOR DESCONTO	BASE ICMS	VALOR ICMS	ALÍQUOTA ICMS	IPI
1792	BB. BHM 200 CARDAN ACION. CABO CEST: 0109300. * Bomba Hidraulica Cacamba Toco/Truck - 32026495 (09-02-2714)	84136011	0102	5102	UN	1,000	1.374,00000	1.374,00	0,00	0,00	0,00	0,00	0,00
86	ACOPLAMENTO AC-28 / AN 34 CEST: 0105000. * Acoplamento Bomba Hidraulica - 32026504 (09-02-2723)	84836090	0102	5102	UN	1,000	195,46000	195,46	0,00	0,00	0,00	0,00	0,00
401	CABO ACIONAMENTO BOTAO PRETO CEST: 0103500. * Cabos de Acionamento Tomada Forca (09-02-2716)	84139190	0500	5405	UN	3,000	163,60000	490,80	0,00	0,00	0,00	0,00	0,00
5008	COMANDO MONOB. 80LTS - 02 SECCOES CEST: 0104700. * Comando Hidraulico Duplo 1/2 (09-02-2722)	84812090	0102	5102	UN	2,000	1.240,00000	2.480,00	0,00	0,00	0,00	0,00	0,00
2708	TERM. FG 1.5/16 JIC X 1 CEST: 1004600. * Conexoes para Mangueiras Hidraulicas 1 (09-02-0898)	73071920	0500	5405	UN	5,000	61,73000	308,65	0,00	0,00	0,00	0,00	0,00

CÁLCULO DO IMPOSTO

BASE DE CALCULO DO ICMS	VALOR DO ICMS	BASE DE CALCULO DO ICMS ST	VALOR DO ICMS ST	VALOR TOTAL DOS PRODUTOS
0,00	0,00	0,00	0,00	4.848,91
VALOR DO FRETE	VALOR DO SEGURO	DESCONTO	OUTRAS DESPESAS	VALOR TOTAL DO IPI
0,00	0,00	0,00	0,00	0,00
				VALOR TOTAL DA NOTA
				4.848,91

TRANSPORTADOR / VOLUMES TRANSPORTADOS

RAZÃO SOCIAL	FRETE POR CONTA	CÓDIGO ANTT	PLACA	UF	CNPJ / CPF
	9 - SEM FRETE				
ENDEREÇO	MUNICÍPIO	UF	INSCRIÇÃO ESTADUAL		
QUANTIDADE	ESPÉCIE	MARCA	NUMERAÇÃO	PESO BRUTO	PESO LÍQUIDO
0				0,000	0,000

DADOS ADICIONAIS

INFORMAÇÕES COMPLEMENTARES

I - "DOCUMENTO EMITIDO POR ME OU EPP OPTANTE PELO SIMPLES NACIONAL" e II - "NÃO GERA CRÉDITO FISCAL DE IPI"  
GARANTIA DE 90 DIAS A GARANTIA DAS PEÇAS E SERVIÇOS REALIZADAS NA EMPRESA, SERÃO CONCEDIDOS NA MESMA.  
BANCO SICOOB AG. 4370 C/C 24.072-9 NOME ELENICE RODRIGUES MARQUES-EPP  
Danos causados por terceiros na montagem das peças e dos serviços, não são de responsabilidade da empresa.  
O.S: 13851  
Trib aprox R\$: 512,96 Fed e 344,98 Est  
Fonte: IBPT ca7g3  
AUTORIZAÇÃO DE FORNECIMENTO NR. 2421/2020 - PREGAO PRESENCIAL NR. 159/2017-PR

Versão 94 (DANFe Padrão)

DANFE Impresso através do 19 Sistema de Gestão - www.rhodesistemas.com.br

RESERVADO AO FISCO

*(Handwritten signature and stamp)*

RECEBEMOS DE ELENICE RODRIGUES MARQUES EPP OS PRODUTOS CONSTANTES DA NOTA FISCAL INDICADA AO LADO

DATA DE RECEBIMENTO IDENTIFICAÇÃO E ASSINATURA DO RECEBEDOR

**PREFEITURA MUNICIPAL DE CAPITAO LEONIDAS**

DANFE Impresso através do 19 Sistema de Gestão - www.rhodesistemas.com.br

À Prazo

**R\$ 4.848,91**

NF-e

Nº **000.015.997**

SÉRIE **1**



**Hidráulicos**  
**Tornearia**

ELENICE RODRIGUES MARQUES EPP  
AVENIDA TANCREDO NEVES, 3.143  
PIONEIROS CATARINENSES - CASCAVEL - PR  
CEP: 85.805-516 FONE: (45) 3226-5510  
Insc. Municipal: 5074100 - CPF/CNPJ: 00.505.515/0001-43

Prefeitura Municipal de Cascavel

Secretaria Municipal de Finanças  
FONE: 33212020 - http://www.cascavel.pr.

SÉRIE DO DOCUMENTO

NOTA FISCAL DE  
SERVIÇO  
ELETRÔNICA



IDENTIFICAÇÃO DA NOTA FISCAL ELETRÔNICA

NATUREZA DA OPERAÇÃO Tributação no município	DATA EMISSÃO DA NFS-E 09/06/2020	CÓDIGO DE VERIFICAÇÃO DE AUTENTICIDADE F 2B 1A 3	NÚMERO DA NOTA FISCAL 14707
NÚMERO DO RPS 14707	SÉRIE DO RPS NOTA FISCAL DE SERVIÇO ELETRÔNICA	DATA EMISSÃO 09/06/2020	
www.issnetonline.com.br			

DADOS DO TOMADOR DE SERVIÇOS

NOME / RAZÃO SOCIAL 16-PREFEITURA MUNICIPAL DE CAPITAO LEONIDAS MARQUES	INSCRIÇÃO MUNICIPAL	CNPJ / CPF 76.208.834/0001-59
ENDEREÇO RUA TANCREDO NEVES, 502	BAIRRO / DISTRITO CENTRO	CEP 85.790-000
MUNICÍPIO CAPITAO LEONIDAS MARQUES	FONE / FAX (45) 32868400	UF PR
		E-MAIL

FATURA

Nr. 14707 1 - 09/07/2020 2.750,00

LOCAL DOS SERVIÇOS

CASCAVEL / PR

DESCRIÇÃO DOS SERVIÇOS

32-SERVIÇO DE MÃO DE OBRA DE DESMONTAGEM E MONTAGEM. \* Horas mão de obra, desmontagem e montagem de Cilindros Hidráulicos. (09-09-0454) --  
34-SERVIÇO DE MÃO DE OBRA DE BRUNIMENTO. \* Horas mão de obra, brunimento em Tubos (09-09-0452) -- 37-SERVIÇO DE MÃO DE OBRA DE SOLDA. \*  
Horas mão de obra, solda de Tubos e Hastes. (09-09-0451) -- 39-SERVIÇO DE MÃO DE OBRA DE RECUPERAÇÃO. \* Horas mão de obra, recuperar Hastes e Tubos  
dos Cilindros Hidráulicos. (09-09-0456)

IMPOSTO SOBRE SERVIÇOS DE QUALQUER NATUREZA - ISSQN

ATIVIDADE DO MUNICÍPIO 140100	ALÍQUOTA 5,00	ITEM DA LC116/2003 1401	CÓD. NACIONAL ATIVIDADE ECONÔMICA 4744003
TOTAL DOS SERVIÇOS 2.750,00	DESC. INCONDICIONAL 0,00	DEDUÇÕES BASE CÁLCULO 0,00	BASE DE CÁLCULO 2.750,00
		TOTAL DE ISSQN 137,50	ISSQN RETIDO Não
			DESC. CONDICIONAL 0,00

RETENÇÕES DE IMPOSTOS

PIS 0,00	COFINS 0,00	INSS 0,00	IRRF 0,00	CSLL 0,00	OUTRAS RETENÇÕES 0,00	ISSQN 0,00
-------------	----------------	--------------	--------------	--------------	--------------------------	---------------

VALOR LÍQUIDO DA NOTA FISCAL

TOTAL DA NOTA FISCAL 2.750,00
----------------------------------

DADOS ADICIONAIS

INFORMAÇÕES COMPLEMENTARES

I - "DOCUMENTO EMITIDO POR ME OU EPP OPTANTE PELO SIMPLES NACIONAL" e II - "NÃO GERA CRÉDITO FISCAL DE IPI"  
GARANTIA DE 90 DIAS. A GARANTIA DAS PEÇAS E SERVIÇOS REALIZADAS NA EMPRESA, SERÃO CONCEDIDOS NA MESMA.  
BANCO SICOOB AG. 4370 C/C 24.072-9 NOME ELENICE RODRIGUES MARQUES-EPP  
Danos causados por terceiros na montagem das peças e dos serviços, não são de responsabilidade da empresa.  
O.S. 14580  
AUTORIZAÇÃO DE FORNECIMENTO NR. 3290/2020 - PREGAO PRESENCIAL NR. 159/2017-PR.

Versão 14 (DANFe Padrão)

DANFE Impresso através do i9 Sistema de Gestão - www.rhodesistemas.com.br





**Hidráulicos**  
**Tornearia**

ELENICE RODRIGUES MARQUES EPP  
AVENIDA TANCREDO NEVES, 3.143  
PIONEIROS CATARINENSES - CASCAVEL - PR  
CEP: 85805-516 FONE: (45) 3226-5510

**DANFE**

Documento auxiliar  
da Nota Fiscal

0 - ENTRADA  
1 - SAÍDA **1**  
Nº **000.016.123**  
SÉRIE **1**  
FOLHA **1/1**

CONTROLE DO FISCO



Consulta de autenticidade no portal nacional da NFe  
www.nfe.fazenda.gov.br/portal ou no site da Sefaz Autorizadora  
PROTOCOLO DE AUTORIZAÇÃO DE USO  
**141200102408207** **09/06/2020** **10:51:54**



NATUREZA DA OPERAÇÃO

5102-VENDA DE MERCADORIAS

CHAVE DE ACESSO DA NF-E PARA CONSULTA DE AUTENTICIDADE

**4120 0600 5055 1500 0143 5500 1000 0161 2314 5258 0257**

INSCRIÇÃO ESTADUAL

4101464445

INSCRIÇÃO ESTADUAL DE SUBST.

CNPJ / CPF

00.505.515/0001-43

DESTINATÁRIO / REMETENTE

NOME / RAZÃO SOCIAL

PREFEITURA MUNICIPAL DE CAPITAO LEONIDAS MARQUES

CNPJ / CPF

76.208.834/0001-59

DATA EMISSÃO

09/06/2020

ENDEREÇO

RUA TANCREDO NEVES, 502

BAIRRO / DISTRITO

CENTRO

CEP

85.790-000

DATA ENT. / SAÍDA

09/06/2020

MUNICÍPIO

CAPITAO LEONIDAS MARQUES

FONE / FAX

(45) 3286-8400

UF

PR

INSCRIÇÃO ESTADUAL

ISENTO

HORA ENT. / SAÍDA

10:51:41

FATURA

À Prazo 22341/001 09/07/2020 1.960,70

DADOS DOS PRODUTOS / SERVIÇOS

CÓDIGO	DESCRIÇÃO DOS PRODUTOS / SERVIÇOS	NCM	CST/CSOSN	CFOP	UNID	QUANT.	VALOR UNITÁRIO	VALOR TOTAL	VALOR DESCONTO	BASE ICMS	VALOR ICMS	ALÍQUOTA ICMS	IPI
13704	JG. REP. GIRO LB90/LB110/590SR * Kit Vedacao Cilindro Hidraulico (09-02-2695)	40169300	0102	5102	PC	1,000	274,00000	274,00	0,00	0,00	0,00	0,00	0,00
2272	FERRO FUNDIDO NODULAR 117MM * Ferro Fundido para embolo Cilindro Hidraulico (09-041-1288)	84553010	0102	5102	KG	10,000	15,77000	157,70	0,00	0,00	0,00	0,00	0,00
1751	HASTE 2 1/4 CROMADO IMP SAE 1045 * Haste Cromada - Cilindro Maquinas Pesadas 57,15mm (09-02-2696)	72155000	0102	5102	M	1,000	742,00000	742,00	0,00	0,00	0,00	0,00	0,00
796	TUBO TCH 100 X 115 * Tubo Cilindro Hidraulico Giro (09-02-2703)	73043110	0102	5102	M	1,000	787,00000	787,00	0,00	0,00	0,00	0,00	0,00

CÁLCULO DO IMPOSTO

BASE DE CÁLCULO DO ICMS	VALOR DO ICMS	BASE DE CÁLCULO DO ICMS ST	VALOR DO ICMS ST	VALOR TOTAL DOS PRODUTOS
0,00	0,00	0,00	0,00	1.960,70
VALOR DO FRETE	VALOR DO SEGURO	DESCONTO	OUTRAS DESPESAS	VALOR TOTAL DO IPI
0,00	0,00	0,00	0,00	0,00
				VALOR TOTAL DA NOTA
				1.960,70

TRANSPORTADOR / VOLUMES TRANSPORTADOS

RAZÃO SOCIAL	FRETE POR CONTA	CÓDIGO ANTT	PLACA	UF	CNPJ / CPF
	9 - SEM FRETE				
ENDEREÇO	MUNICÍPIO	UF	INSCRIÇÃO ESTADUAL		
QUANTIDADE	ESPÉCIE	MARCA	NUMERAÇÃO	PESO BRUTO	PESO LIQUIDO
0				0,000	0,000

DADOS ADICIONAIS

INFORMAÇÕES COMPLEMENTARES

I - "DOCUMENTO EMITIDO POR ME OU EPP OPTANTE PELO SIMPLES NACIONAL" e II - "NÃO GERA CRÉDITO FISCAL DE IPI" GARANTIA DE 90 DIAS. A GARANTIA DAS PEÇAS E SERVIÇOS REALIZADAS NA EMPRESA, SERÃO CONCEDIDOS NA MESMA. BANCO SICCOB AG. 4370 C/C 24.072-9 NOME ELENICE RODRIGUES MARQUES-EPP  
Danos causados por terceiros na montagem das peças e dos serviços, não são de responsabilidade da empresa.  
O.S: 14828  
Trib aprox R\$: 187,74 Fed e 343,46 Est  
Fonte: IBPT ca7gi3  
AUTORIZAÇÃO DE FORNECIMENTO NR. 3289/2020 - PREGAO PRESENCIAL NR. 159/2017-PR.

RESERVADO AO FISCO

Versão 94 (DANFe Padrão)

DANFE Impresso através do 19 Sistema de Gestão - www.rhcdesistemas.com.br



RECEBEMOS DE ELENICE RODRIGUES MARQUES EPP OS PRODUTOS CONSTANTES DA NOTA FISCAL INDICADA AO LADO

DATA DE RECEBIMENTO IDENTIFICAÇÃO E ASSINATURA DO RECEBEDOR

PREFEITURA MUNICIPAL DE CAPITAO LEONIDAS

DANFE Impresso através do 19 Sistema de Gestão - www.rhcdesistemas.com.br

NF-e

Nº **000.016.123**

SÉRIE **1**

À Prazo

RS 1.960,70



**Hidráulicos**  
**Tornearia**

ELENICE RODRIGUES MARQUES EPP  
AVENIDA TANCREDO NEVES, 3.143  
PIONEIROS CATARINENSES - CASCAVEL - PR  
CEP: 85805-516 FONE: (45) 3226-5510

**DANFE**

Documento auxiliar  
da Nota Fiscal

0 - ENTRADA **1**  
1 - SAÍDA  
Nº **000.016.631**  
SÉRIE **1**  
FOLHA **1/1**

CONTROLE DO FISCO



Consulta de autenticidade no portal nacional da NFe  
www.nfe.fazenda.gov.br/portal ou no site da Sefaz Autorizadora  
PROTOCOLO DE AUTORIZAÇÃO DE USO  
**141200147064702** **11/08/2020** **15:55:50**



NATUREZA DA OPERAÇÃO  
**5102-VENDA DE MERCADORIAS**

CHAVE DE ACESSO DA NF-E PARA CONSULTA DE AUTENTICIDADE  
**4120 0800 5055 1500 0143 5500 1000 0166 3116 6367 3413**

INSCRIÇÃO ESTADUAL  
**4101464445**

INSCRIÇÃO ESTADUAL DE SUBST.

CNPJ / CPF  
**00.505.515/0001-43**

DESTINATÁRIO / REMETENTE

NOME / RAZÃO SOCIAL  
**PREFEITURA MUNICIPAL DE CAPITAO LEONIDAS MARQUES**

CNPJ / CPF  
**76.208.834/0001-59**

DATA EMISSÃO  
**11/08/2020**

ENDEREÇO  
**RUA TANCREDO NEVES, 502**

BAIRRO / DISTRITO  
**CENTRO**

CEP  
**85.790-000**

DATA ENT. / SAÍDA  
**11/08/2020**

MUNICÍPIO  
**CAPITAO LEONIDAS MARQUES**

FONE / FAX  
**(45) 3286-8400**

UF  
**PR**

INSCRIÇÃO ESTADUAL  
**ISENTO**

HORA ENT. / SAÍDA  
**15:55:40**

FATURA

À Prazo **23131/001 10/09/2020 4.233,30**

DADOS DOS PRODUTOS / SERVIÇOS

CÓDIGO	DESCRIÇÃO DOS PRODUTOS / SERVIÇOS	NCM	CST/CSOSN	CFOP	UNID	QUANT.	VALOR UNITÁRIO	VALOR TOTAL	VALOR DESCONTO	BASE ICMS	VALOR ICMS	ALÍQUOTA ICMS	IPI
7285	BOMBA DE ENGRENAGENS * Bomba Hidraulica Vibração Rolo (09-02-2719)	84136011	0102	5102	PC	1,000	2.846,30000	2.846,30	0,00	0,00	0,00	0,00	0,00
6333	HASTE 63MM CROMADO IMP SAE 1045 * Haste Cromada - Cilindro Basculante 63 mm (09-02-0194)	72149910	0102	5102	M	1,000	1.113,00000	1.113,00	0,00	0,00	0,00	0,00	0,00
4430	JG REP. CIL. AUXILIAR MF290 A 299 CEST: 0100700. * Kit de Vedacao Cilindro Hidraulico (09-02-2695)	40169300	0500	5405	UN	1,000	274,00000	274,00	0,00	0,00	0,00	0,00	0,00

CÁLCULO DO IMPOSTO

BASE DE CÁLCULO DO ICMS	VALOR DO ICMS	BASE DE CÁLCULO DO ICMS ST	VALOR DO ICMS ST	VALOR TOTAL DOS PRODUTOS
0,00	0,00	0,00	0,00	4.233,30
VALOR DO FRETE	VALOR DO SEGURO	DESCONTO	OUTRAS DESPESAS	VALOR TOTAL DO IPI
0,00	0,00	0,00	0,00	0,00
				VALOR TOTAL DA NOTA
				4.233,30

TRANSPORTADOR / VOLUMES TRANSPORTADOS

RAZÃO SOCIAL	FRETE POR CONTA	CÓDIGO ANTT	PLACA	UF	CNPJ / CPF
	9 - SEM FRETE				
ENDEREÇO	MUNICÍPIO	UF	INSCRIÇÃO ESTADUAL		
QUANTIDADE	ESPÉCIE	MARCA	NUMERAÇÃO	PESO BRUTO	PESO LÍQUIDO
0				0,000	0,000

DADOS ADICIONAIS

INFORMAÇÕES COMPLEMENTARES

I - "DOCUMENTO EMITIDO POR ME OU EPP OPTANTE PELO SIMPLES NACIONAL" e II - "NÃO GERA CRÉDITO FISCAL DE IPI" GARANTIA DE 90 DIAS. A GARANTIA DAS PEÇAS E SERVIÇOS REALIZADAS NA EMPRESA, SERÃO CONCEDIDOS NA MESMA. Danos causados por terceiros na montagem das peças e dos serviços, não são de responsabilidade da empresa.  
O.S: 15346  
Trib aprox R\$: 286,49 Fed e 448,90 Est  
Fonte: IBPT ca7g3  
\* AUTORIZAÇÃO DE FORNECIMENTO NR. 4492/2020, PREGAO PRESENCIAL NR. 159/2017-PR

RESERVADO AO FISCO

*(Handwritten signature and stamp)*

RECEBEMOS DE ELENICE RODRIGUES MARQUES EPP OS PRODUTOS CONSTANTES DA NOTA FISCAL INDICADA AO LADO

DATA DE RECEBIMENTO IDENTIFICAÇÃO E ASSINATURA DO RECEBEDOR

**PREFEITURA MUNICIPAL DE CAPITAO LEONIDAS**

DANFE Impresso através do Sistema de Gestão - www.rhodesistemas.com.br

NF-e  
Nº **000.016.631**  
SÉRIE **1**  
À Prazo  
**RS 4.233,30**





**Hidráulicos**  
**Tornearia**

ELENICE RODRIGUES MARQUES EPP  
AVENIDA TANCREDO NEVES, 3.143  
PIONEIROS CATARINENSES - CASCAVEL - PR  
CEP: 85.805-516 FONE: (45) 3226-5510  
Insc. Municipal: 5074100 - CPF/CNPJ: 00.505.515/0001-43

Prefeitura Municipal de Cascavel

Secretaria Municipal de Finanças  
FONE: 33212020 - http://www.cascavel.pr.

SÉRIE DO DOCUMENTO

NFS-e



IDENTIFICAÇÃO DA NOTA FISCAL ELETRÔNICA

NATUREZA DA OPERAÇÃO Tributação no município	DATA EMISSÃO DA NFS-E 11/12/2020	CÓDIGO DE VERIFICAÇÃO DE AUTENTICIDADE 0174930013336035	NÚMERO DA NOTA FISCAL 1007
NÚMERO DO RPS 1007	SÉRIE DO RPS NFS-e	DATA EMISSÃO	
www.issnetonline.com.br			

DADOS DO TOMADOR DE SERVIÇOS

NOME / RAZÃO SOCIAL 16-PREFEITURA MUNICIPAL DE CAPITAO LEONIDAS MARQUES	INSCRIÇÃO MUNICIPAL	CNPJ / CPF 76.208.834/0001-59
ENDEREÇO RUA TANCREDO NEVES, 502	BAIRRO / DISTRITO CENTRO	CEP 85.790-000
MUNICÍPIO CAPITAO LEONIDAS MARQUES	FONE / FAX (45) 32868400	UF PR
		E-MAIL

FATURA

Nr.1007 1 - 10/01/2021 3.015,00

LOCAL DOS SERVIÇOS

CASCAVEL / PR

DESCRIÇÃO DOS SERVIÇOS

37-SERVIÇO DE MÃO DE OBRA DE SOLDA. Horas mão de obra, solda de tubos e hastes (09-09-0451). -- 39-SERVIÇO DE MÃO DE OBRA DE RECUPERAÇÃO. Horas mão de obra, recuperar hastes e tubos dos Cilindros Hidráulicos (09-09-0456). -- 39-SERVIÇO DE MÃO DE OBRA DE RECUPERAÇÃO. Horas mão de obra, recuperar Ponteiros de Bombas Hidráulicas (09-09-0455). -- 7032-SERVIÇO DE MÃO DE OBRA DE RETIFICA. Horas mão de obra, retífica de hastes (09-09-0453).

IMPOSTO SOBRE SERVIÇOS DE QUALQUER NATUREZA - ISSQN

ATIVIDADE DO MUNICÍPIO 140100	ALÍQUOTA 5,00	ITEM DA LC116/2003 1401	CÓD. NACIONAL ATIVIDADE ECONÔMICA 4744003
TOTAL DOS SERVIÇOS 3.015,00	DESC. INCONDICIONAL 0,00	DEDUÇÕES BASE CÁLCULO 0,00	BASE DE CÁLCULO 3.015,00
		TOTAL DE ISSQN 150,75	ISSQN RETIDO Não
			DESC. CONDICIONAL 0,00

RETENÇÕES DE IMPOSTOS

PIS 0,00	COFINS 0,00	INSS 0,00	IRRF 0,00	CSLL 0,00	OUTRAS RETENÇÕES 0,00	ISSQN 0,00
-------------	----------------	--------------	--------------	--------------	--------------------------	---------------

VALOR LÍQUIDO DA NOTA FISCAL

TOTAL DA NOTA FISCAL 3.015,00
----------------------------------

DADOS ADICIONAIS

INFORMAÇÕES COMPLEMENTARES

I - "DOCUMENTO EMITIDO POR ME OU EPP OPTANTE PELO SIMPLES NACIONAL" e II - "NÃO GERA CRÉDITO FISCAL DE IPI" GARANTIA DE 90 DIAS. A GARANTIA DAS PEÇAS E SERVIÇOS REALIZADAS NA EMPRESA, SERÃO CONCEDIDOS NA MESMA. Danos causados por terceiros na montagem das peças e dos serviços, não são de responsabilidade da empresa.

O.S: 17064  
AUTORIZAÇÃO DE FORNECIMENTO N: 7794/2020 PREGAO PRESENCIAL N 159/2017 - PR.

Versão 14 (DANFe Padrão)

DANFE Impresso através do i9 Sistema de Gestão - www.rhcdesistemas.com.br



**Hidráulicos  
Tornearia**

ELENICE RODRIGUES MARQUES EPP  
AVENIDA TANCREDO NEVES, 3.143  
PIONEIROS CATARINENSES - CASCAVEL - PR  
CEP: 85805-516 FONE: (45) 3226-5510

**DANFE**

Documento auxiliar  
da Nota Fiscal

0 - ENTRADA **1**  
1 - SAÍDA  
Nº **000.017.690**  
SÉRIE **1**  
FOLHA **1/1**

CONTROLE DO FISCO



Consulta de autenticidade no portal nacional da Nfe  
www.nfe.fazenda.gov.br/portal ou no site da Sefaz Autorizadora  
PROTOCOLO DE AUTORIZAÇÃO DE USO

141200242361834

11/12/2020

10:49:06



NATUREZA DA OPERAÇÃO  
5405-VENDA DE MERCADORIAS

CHAVE DE ACESSO DA NF-E PARA CONSULTA DE AUTENTICIDADE  
4120 1200 5055 1500 0143 5500 1000 0176 9014 5061 3754

INSCRIÇÃO ESTADUAL  
4101464445

INSCRIÇÃO ESTADUAL DE SUBST.

CNPJ / CPF  
00.505.515/0001-43

DESTINATÁRIO / REMETENTE

NOME / RAZÃO SOCIAL  
PREFEITURA MUNICIPAL DE CAPITAO LEONIDAS MARQUES

CNPJ / CPF  
76.208.834/0001-59

DATA EMISSÃO  
11/12/2020

ENDEREÇO  
RUA TANCREDO NEVES, 502

BAIRRO / DISTRITO  
CENTRO

CEP  
85.790-000

DATA ENT. / SAÍDA  
11/12/2020

MUNICÍPIO  
CAPITAO LEONIDAS MARQUES

FONE / FAX  
(45) 3286-8400

UF  
PR

INSCRIÇÃO ESTADUAL  
ISENTO

HORA ENT. / SAÍDA  
10:48:52

FATURA

À Prazo 24817/001 10/01/2021 2.261,46

DESCRIÇÃO DOS PRODUTOS / SERVIÇOS

CÓDIGO	DESCRIÇÃO DOS PRODUTOS / SERVIÇOS	NCM	CST/CSOSN	CFOP	UNID	QUANT.	VALOR UNITÁRIO	VALOR TOTAL	VALOR DESCONTO	BASE ICMS	VALOR ICMS	ALÍQUOTA ICMS	IPI
6649	BB. MED. BI-DIREC. 52LT 1 BSP 13 EST. CEST: 0109300. Bomba Hidraulica Direcao Onibus, Caminhao e Pa Carregadeira (09-02-2690).	84136011	0500	5405	UN	1,000	2.138,00000	2.138,00	0,00	0,00	0,00	0,00	0,00
6681	CONEXAO MANG. HID. 1 Conexoes para Mangueiras Hidraulicas 1(09-02-0898).	87089412	0102	5102	UN	2,000	61,73000	123,46	0,00	0,00	0,00	0,00	0,00

CÁLCULO DO IMPOSTO

BASE DE CÁLCULO DO ICMS	VALOR DO ICMS	BASE DE CÁLCULO DO ICMS ST	VALOR DO ICMS ST	VALOR TOTAL DOS PRODUTOS
0,00	0,00	0,00	0,00	2.261,46
VALOR DO FRETE	VALOR DO SEGURO	DESCONTO	OUTRAS DESPESAS	VALOR TOTAL DO IPI
0,00	0,00	0,00	0,00	0,00
				VALOR TOTAL DA NOTA
				2.261,46

TRANSPORTADOR / VOLUMES TRANSPORTADOS

RAZÃO SOCIAL	FRETE POR CONTA	CÓDIGO ANTT	PLACA	UF	CNPJ / CPF
	9 - SEM FRETE				
ENDEREÇO	MUNICÍPIO	UF	INSCRIÇÃO ESTADUAL		
QUANTIDADE	ESPÉCIE	MARCA	NUMERAÇÃO	PESO BRUTO	PESO LÍQUIDO
3				0,000	0,000

DADOS ADICIONAIS

<p>INFORMAÇÕES COMPLEMENTARES</p> <p>I - "DOCUMENTO EMITIDO POR ME OU EPP OPTANTE PELO SIMPLES NACIONAL" e II - "NÃO GERA CRÉDITO FISCAL DE IPI" GARANTIA DE 90 DIAS. A GARANTIA DAS PEÇAS E SERVIÇOS REALIZADAS NA EMPRESA, SERÃO CONCEDIDOS NA MESMA. Danos causados por terceiros na montagem das peças e dos serviços, não são de responsabilidade da empresa.</p> <p>Pedido: 6823</p> <p>Trib aprox R\$: 107,75 Fed e 171,88 Est</p> <p>Fonte: IBPT ca7gi3</p> <p>AUTORIZAÇÃO DE FORNECIMENTO N 7793/2020 PREGAO PRESENCIAL N 159/2017 - PR</p>	<p>RESERVADO AO FISCO</p>
--	---------------------------

RECEBEMOS DE ELENICE RODRIGUES MARQUES EPP OS PRODUTOS CONSTANTES DA NOTA FISCAL INDICADA AO LADO	DATA DE RECEBIMENTO	IDENTIFICAÇÃO E ASSINATURA DO RECEBEDOR	À Prazo	NF-e
		PREFEITURA MUNICIPAL DE CAPITAO LEONIDAS	R\$ 2.261,46	Nº 000.017.690
				SÉRIE 1

DANFE Impresso através do i9 Sistema de Gestão - www.rhodesistemas.com.br





Em atendimento à Resolução nº 20 de 18 de junho de 2009 da Agência Nacional do Petróleo, Gás Natural e Biocombustíveis - ANP, documento obrigatório para a coleta de óleo lubrificante usado ou contaminado a partir de 01.10.1999.

Certificamos que os produtos encontram-se devidamente acondicionados para suportar os riscos de transportes, carregamento, descarregamento e transbordo, conforme legislação em vigor, nº ONU 3082 nº risco 90, classe ou sub-classe risco 9.



1ª VIA GERADOR

"Convênio ICMS nº 38/2000"

DADOS DA COLETORA

**LWART SOLUÇÕES AMBIENTAIS LTDA.**  
 Rodovia BR 369, s/n - Km 522, Bairro Gleba, São Francisco  
 CEP: 85818-640, Cascavel - PR | E-mail: cascavel@lwart.com.br  
 Fone: 0800 701 0088 | (45) 3219-9450 | (45) 3225-6219  
 CNPJ: 46.201.083/0015-83 - Inscr. Est. 41013824-73  
 Autorização na ANP nº 877

**CERTIFICADO DE COLETA DE ÓLEO USADO OU CONTAMINADO**

Nº 201451

UF: PR  
 Local: Cascavel  
 Data: 21/06/21

Substância que apresenta risco para o meio ambiente, líquida, NE. Óleo lubrificante usado e ou contaminado grupo embalagem: III

Óleo Automotivo	180	LITROS
Óleo Industrial	1	LITROS
Outros		LITROS
Soma	180	LITROS

Declaramos haver coletado o volume de óleo lubrificante usado ou contaminado, conforme discriminado ao lado, do gerador abaixo identificado

RAZÃO SOCIAL: ELEWICE RODRIGUES MARQUESEPP  
 F (nome nº etc): AV. TRANCREDO WEUES 3253  
 BAIRRO: Santo Onofre CIDADE: Cascavel UF: PR  
 CEP: 85806-470 CNPJ Nº: 005055150001-43  
 FONE: 32265510 FAX:  
 VEÍCULO PLACA: GAM 3B 35

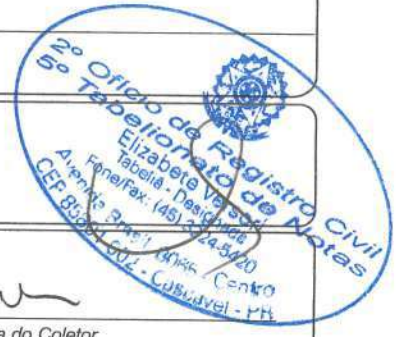

OBSERVAÇÕES

*Ruscila Franco Pedron*  
 Nome, Assinatura do Gerador (Detentor)

*[Signature]*  
 Nome, Assinatura do Coletor

*[Large handwritten signature]*

2º Serviço de Registro Civil  
5º Tabelionato de Notas  
Elizabeth Versori - Tabeliã Designada  
Av. Brasil, 8065 - Centro - Cascavel - PR. Fone: (45) 3224-5420  
Autentiquei a presente cópia, conforme o original a mim  
apresentado, em seu VERSO e ANVERSO do que dou fé.



29 JUL. 2021

- Elizabeth Versori - Tabeliã Designada
- Kátia Regina Machado - Escrevente
- Ruth Herdt Silva - Substituta
- Patrícia K. do Nascimento - Escrevente
- Juliana V. Siroir de Pa... - Escrevente



R\$ 306,00 REAIS de R\$ 22

A partir de 2009, a ANP, agência responsável pela regulamentação do transporte e coleta de lubrificantes usados e ou contaminados no país, passou a realizar o recadastramento das empresas que atuam no setor e atualizar o número de seus registros. Em 2014, o Grupo Lwart™ obteve recadastro e passou a utilizar o registro de número 877 para a Lwart Lubrificantes Ltda e de número 54 para a Lwart Lubrificantes do Nordeste Ltda.

Caso tenha alguma dúvida, entre em contato conosco através do 0800 701 0088 ou através do site: [www.lwartlubrificantes.com.br](http://www.lwartlubrificantes.com.br)





Em atendimento à Resolução nº 20 de 18 de junho de 2009 da Agência Nacional do Petróleo, Gás Natural e Biocombustíveis - ANP, documento obrigatório para a coleta de óleo lubrificante usado ou contaminado a partir de 01.10.1999.

Certificamos que os produtos encontram-se devidamente acondicionados para suportar os riscos de transportes, carregamento, descarregamento e transbordo, conforme legislação em vigor, nº ONU 3082 nº risco 90, classe ou sub-classe risco 9.



1ª VIA GERADOR

"Convênio ICMS nº 38/2000"

DADOS DA COLETORA

**LWART SOLUÇÕES AMBIENTAIS LTDA.**  
Rodovia BR 369, s/n - Km 522, Bairro Gleba, São Francisco  
CEP: 85818-640, Cascavel - PR | E-mail: cascavel@lwart.com.br  
Fone: 0800 701 0088 | (45) 3219-9450 | (45) 3225-6219  
CNPJ: 46.201.083/0015-83 - Inscr. Est. 41013824-73  
Autorização na ANP nº **877**

**CERTIFICADO DE COLETA DE ÓLEO USADO OU CONTAMINADO**

Nº Nº 201993

UF: PR  
Local: CASCATEL  
Data: 20/12

Substância que apresenta risco para o meio ambiente, líquida, NE. Óleo lubrificante usado e ou contaminado grupo embalagem: III

Declaramos haver coletado o volume de óleo lubrificante usado ou contaminado, conforme discriminado ao lado, do gerador abaixo identificado

Óleo Automotivo	400	LITROS
Óleo Industrial	1	LITROS
Outros		LITROS
Soma	400	LITROS

RAZÃO SOCIAL

ELEWICE RODRIGUES MARQUESEPP

RUA (nome nº etc)

AV TRABEADO NEVES 3143

BAIRRO

SANTO ANTONIO

CIDADE

CASCATEL

UF: PR

CEP

85805516

CNPJ Nº

00505515000143

FONE

32265510

FAX

VEÍCULO PLACA

6AM3B35

OBSERVAÇÕES

Wiscala das Coleções  
Nome, Assinatura do Gerador (Detentor)

[Assinatura]  
Nome, Assinatura do Coletor

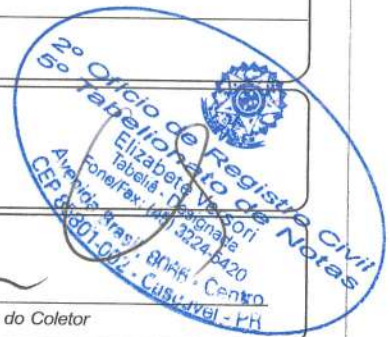

[Assinatura]

[Assinatura]

[Assinatura]



**2º Serviço de Registro Civil**  
**5º Tabelionato de Notas**  
Elizabeth Versori - Tabelária Designada  
Av. Brasil, 8066 - Centro - Cascavel - PR, Fone: (45) 3224-5420  
Autentiquei a presente cópia, conforme o original e mim apresentado, em seu VERSO e ANVERSO do que dou fé.

29 JUL. 2021

Elizabeth Versori - Tabelária Designada  
 Ruth Harclit Silva - Substituta  
 Kátia Regina Machado - Escrevente  
 Plênia K. do Nascimento - Escrevente



**Ofício de Registro Civil**  
**Tabelionato de Notas**  
Elizabeth Versori  
Tabelária - Designada  
Fone/Fax: (45) 3224-5420  
Avenida Prati, R.º 100 - Centro  
CEP 85801-002 - Cascavel - PR

A partir de 2009, a ANP, agência responsável pela regulamentação do transporte e coleta de lubrificantes usados e ou contaminados no país, passou a realizar o recadastramento das empresas que atuam no setor e atualizar o número de seus registros. Em 2014, o Grupo Lwart obteve recadastro e passou a utilizar o registro de número 877 para a Lwart Lubrificantes Ltda e de número 54 para a Lwart Lubrificantes do Nordeste Ltda.

Caso tenha alguma dúvida, entre em contato conosco através do 0800 701 0088 ou através do site: [www.lwartlubrificantes.com.br](http://www.lwartlubrificantes.com.br)





Documento seguro, emitido com gravação automática no servidor de banco de dados do Município.

<b>PARANA AMBIENTAL</b> PARANA AMBIENTAL GESTAO GLOBAL DE RESIDUOS LTDA. <b>CNPJ:</b> 07.911.409/0001-09 RODOVIA BR-277, S/N - KM 573 PARTE DO LOTE DE TERRAS INDUSTRIAL 101-A/ FAZENDA SAO DOMINGOS CEP: 85820-899 - Bairro: ÁREA RURAL Município: CASCAVEL - PR Telefone: (45) 30394060 Email: paranaambiental@paranaambiental.com.br <b>Insc. Municipal:</b> 7757900	Número da NFS-e <b>7768</b>	
	Situação <b>Emitido</b>	

## Nota Fiscal de Serviço Eletrônica - Série Nota Fiscal Eletrônica Serviço

 <b>Estado do Paraná</b> <b>MUNICIPIO DE CASCAVEL</b> Secretaria Municipal de Finanças	Autenticidade <b>0174930036831735</b>	
	Data Emissão <b>15/07/2021</b>	Hora Emissão <b>14:40:42</b>

TOMADOR DO SERVIÇO		
Razão Social		CPF/CNPJ
ELENICE RODRIGUES MARQUES		00.505.515/0001-43
Endereço	Número	Complemento
AVENIDA PRESIDENTE TANCREDO NEVES	3143	
Bairro	CEP	Cidade - Estado
PIONEIROS CATARINENSES	85805-516	CASCAVEL - PR

DESCRIÇÃO DOS SERVIÇOS PRESTADOS						
Serviço	Local Prest.	Alíquota	Sit. Trib.	Vlr. Trib.	Dedução	Vlr. ISSRF
709	7493	3.00 %	TIRF	420,00	0,00	12,60





**Descrição do Serviço:**  
 1-TRAT. E DISP. FINAL DE RESIDUOS CLASSE I ART CARGO E FUNCAO N 1720194568699 Qtde.: 3,00000 x 140,00000 = R\$ 420,00  
 Vencimento: 30/07/21 Valor: R\$ 407,40  
 No. de MTR(s):  
 2021-10081

Base de Cálculo	Valor ISSQN	Valor ISSRF	Desconto	Valor Total	Valor Líquido
420,00	12,60	12,60	0,00	<b>420,00</b>	<b>407,40</b>
IR	INSS	CSLL	COFINS	PIS	Retenção para a Previdência Social
0,00	0,00	0,00	0,00	0,00	0,00

Descrição dos subitens da lista de serviço em acordo com Lei Complementar 116/03  
 709 - Varrição, coleta, remoção, incineração, tratamento, reciclagem, separação e destinação final de lixo, rejeitos e outros resíduos quaisquer.

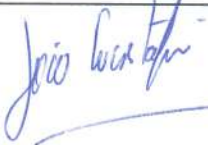
Legenda do local da prestação do serviço  
 7493 - CASCAVEL - PR

Outras Informações  
 TIRF - Tributada Integralmente com imposto sobre serviços retido na fonte  
 (709) Serviço Tributado no município do prestador.  
 Autorização para emissão de Nota Fiscal de Serviço Eletrônica: 21/2011 de 04/08/2011.  
 A data de vencimento do ISS quando o mesmo for devido no município do Prestador: 16/08/2021.  
 A veracidade das informações declaradas na NFS-e podem ser consultadas no site: pr.nfs-e.net .  
 Valor aproximado dos tributos: Federais R\$ 56,49 (13.4500%), Estaduais R\$ 0,00 (0.0000%), Municipais R\$ 20,08 (4.7800%), com base na Lei 12.741/2012 e no Decreto 8.264/2014 - Fonte: IBPT.

**MANIFESTO DE TRANSPORTE DE RESÍDUO - MTR Nº2021 - 10081**



**1. Expedidor**

Expedidor: 2220 - ELENICE RODRIGUES MARQUES-EPP	Bairro: PIONEIROS CATARINENSE
Fantasia: RN HIDRÁULICOS	Contato: ELENICE RODRIGUES MARQUES
CNPJ: 00.505.515/0001-43	Fone: (459)9978-9054
Endereço: AVENIDA TANCREDO NEVES	
Complemento: 3143	
Cidade: CASCAVEL Estado: PARANÁ	

**2. Descrição de Resíduos**

Fonte/Origem	Resíduo	Estado Físico	Classificação	Quant.	Unidade Massa/Vol	Código da ONU
	ÓLEO HIDRAULICO CONTAMINADO	LÍQUIDO	CLASSE I	02	UNI	3082
	LODO CX SEPARADORA	LÍQUIDO	CLASSE I	01	UNI	3082

**3. Transportador**

Razão Social: PARANA AMBIENTAL GESTAO GLOBAL DE RESIDUOS LTDA	CNPJ:07911409000109 N° LAO: 137769-Validade: 28/02/22
Endereço: R. MATO GROSSO, SÃO CRISTÓVÃO, BR 277 KM 573 N° SN - CEP: 85813020 Cidade: CASCAVEL	Fone: (45)3039-4060
Nome do Motorista: LUCIANO GARCIA	Placa do Veículo: DBU-5302

**4. STTADE Destinatário**

Razão Social: PARANA AMBIENTAL GESTAO GLOBAL DE RESIDUOS LTDA	CNPJ:07.911.409/0001-09 N° LAO: 0	Validade: 28/02/22
Endereço: ROD. BR 277 - KM 573 S/N - Distrito de São João - CEP: 85818560	Cidade: CASCAVEL - PR	Fone:

**5. Descrição Adicional dos Resíduos Acima**

**6. Instruções Especiais**

Instruções especiais de manuseio e informações adicionais no caso de emergência (saúde, meio ambiente e incêndio), vide Envelope de Transporte e Ficha de Emergência.

**7. Certificado do Expedidor**

Eu, por meio deste manifesto, declaro que os resíduos acima listados estão integralmente e corretamente descritos pelo nome, classificados, embalados e rotulados seguindo as normas vigentes e estão sob todos os aspectos em condições adequadas para o transporte de acordo com os regulamentos nacionais e internacionais vigentes. Concordo também que os resíduos acima discriminados serão tratados e dispostos no aterro da Paraná Ambiental com posterior emissão de nota fiscal de serviço e certificado de destinação final.

**8. Responsável pela liberação / transporte / recebimento de carga**

Expedidor: ELENICE RODRIGUES MARQUES-EPP	Data da Coleta: 21/07/21
Assinatura do expedidor:	Data do transporte:
Transportador: PARANA AMBIENTAL GESTAO GLOBAL DE RESIDUOS LTDA	Data do recebimento:
Assinatura do Transportador:	
STTADE: PARANA AMBIENTAL GESTAO GLOBAL DE RESIDUOS LTDA	
Assinatura do STTADE:	

**9. Observação do STTADE**

Obs.: 1ª via STTADE Destino; 2ª via; 3ª via Expedidor (sendo que esta deverá ser retornada ao expedidor após assinaturas).

Observação MTR	Equip. (Entrega)	Equip. (Sub)





# Certificado

## Treinamento de Aplicações e Produtos Mobil

Carga horária: 24 horas

2º Ofício de Registro Civil  
5º Tabelionato de Notas  
Elizabete Versori - Tabelária Designada  
Av. Brasil, 8065 - Centro - Cascavel - PR, Fone: (45) 3224-5420  
Autentiquei a presente cópia, conforme o original a mim  
apresentado, em seu ANVERSO do que dou fé

29 JUL. 2021

Elizabete Versori - Tabelária Designada  Karla Regina Machado - Escrevente  
 Ruth Hort Silva - Subscritora  Patrícia K. do Nascimento - Escrevente  
 Juliana V. Spahr da Paz - Escrevente



**Sr. Lucas de Lima Oliveira**

Treinamento realizado de 15/02/2017 à 17/02/2017.



Treinamento sobre aplicações de produtos mobil, realizado nas dependências da Bosch Rexroth Atibaia - SP, tendo como objetivo demonstrar a teoria de aplicações e sistemas hidráulicos de máquinas Mobil, bem como o dimensionamento de produtos hidráulicos;

### Conteúdo programático:

- ▶ Alinhamento sobre conceitos para Integradores de Sistemas e Centros de Serviços;
- ▶ Funcionamento de bombas de pistões, motores hidráulicos e redutores.
- ▶ Cálculos Hidráulicos;
- ▶ Dimensionamento de Produtos Hidráulicos;
- ▶ Conceitos de Aplicações Mobil
- ▶ Conceitos de Sistemas Hidráulicos de circuito fechado e aberto:
  - Conceitos e projeto de Sistema Hidráulico para Refrigeração;
  - Conceitos e projeto de Sistema de Transmissão Hidrostática;

Rainer Franke

**Rainer Franke**

Instrutor Rexroth Alemanha

Atibaia, 17 de fevereiro de 2017.



**Ricardo Maiorino**

Drive & Control Technologies  
Aftermarket Mobil

RM

# Certificado

Hidráulica Mobil Centro de Serviços  
 Carga Horária: 28 horas

**Sr. Lucas de Lima Oliveira**

Realizado em **12 a 15/12/2017**  
 Conteúdo Programático do Treinamento:

- ▶ **Tecnologias Rexroth aplicadas em máquinas**
- ▶ Bomba de pistões axiais A10V (variadores, LS, potência, fan e aplicações)
- ▶ Características dos produtos (SB23, SM12, ABOS, A6V e MCR)
- ▶ Comparativos com concorrentes
- ▶ Introdução ao conceito do sistema hidrostático (circuito fechado)
- ▶ Tipos e exemplos de circuitos fechados
- ▶ Conceitos operacionais
- ▶ Localização de componentes
  
- ▶ **Tecnologias Rexroth aplicadas em pulverizadores**
- ▶ Apresentação e explanação de circuitos
- ▶ Verificações e regulagens
- ▶ Análise de falhas e possíveis causas
- ▶ Simulação de falhas
- ▶ Eletrificação em máquinas (componentes atuais)
  
- ▶ **Atividades práticas**
- ▶ Montagem de circuitos (centro aberto e centro fechado)
- ▶ Simulação de falhas
- ▶ Processo de desmontagem e montagem (A10V e SB23)
- ▶ Análise de falhas e possíveis causas
- ▶ Processos de regulagens e testes em bancada



  
 Rogério Sousa  
 Instrutor  
 Atibaia, 15 de dezembro de 2017

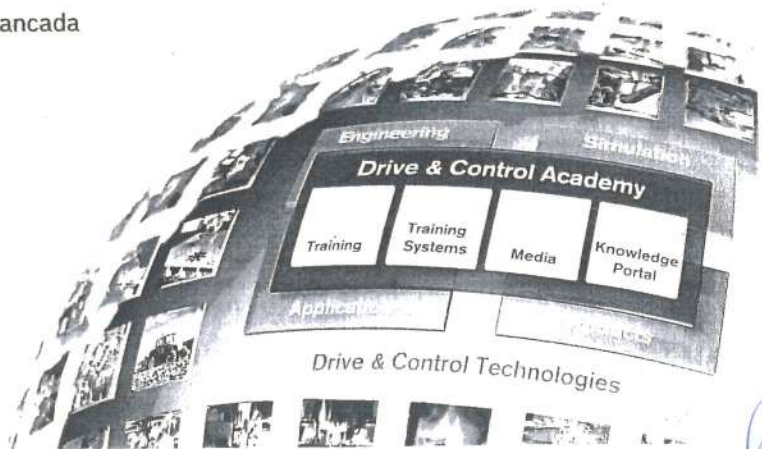



ENGINEERING  
TOMORROW

Danfoss

# CERTIFICADO DE PARTICIPAÇÃO

Danfoss Power Solutions

Certifica que,

**Lucas de Lima Oliveira**

Participou do curso

**TRANSMISSÕES HIDROSTÁTICAS**

De 14/08/2018 a 16/08/2018, com carga horária de 24 horas

  
Engº Gustavo Gonçalves  
Engenheiro de Aplicação de Produto

  
Engº Mauro Cufner  
Gerente de Engenharia de Aplicações

2º Serviço de Registro Civil  
5º Tabelionato de Notas  
Elizabete Vaisori - Tabelaria Designada  
Av. Brasil, 8065 - Centro - Cascavel - PR, Fone: (45) 3224-5420  
Autentiquei a presente cópia, comparei o original e mm  
apresentado, em seu ANVERSO do qual dou fé.

29 JUL. 2021

Elizabete Vaisori - Tabelaria Designada  Kátia Regina Machado - Escrevente  
 Ruth Harri Silva  Substância  Fimanc. av. Substância, Escrevente  
 Juliana V Spahr da Paz - Escrevente de Intermediação, Escrevente



2º Ofício de Registro Civil  
5º Tabelionato de Notas  
Elizabete Vaisori  
Tabelaria Designada  
Fone/fax: (45) 3224-5420  
Avenida Brasil, 8065 - Centro  
CEP: 85801-002 - Cascavel - PR







**ELENICE RODRIGUES MARQUES**  
**RN TORNEARIA**

*Atividade: Manutenção e reparação de máquinas e equipamentos para agricultura e pecuária*

# Plano de Controle Ambiental

Projeto do Sistema de Tratamento de Efluentes Líquidos da Lavagem de Veículos, Peças e Pisos; Projeto do Sistema de Tratamento de Emissões Atmosféricas da Cabine de Pintura e PGRS – Plano de Gerenciamento de Resíduos Sólidos

– 2019 –







## Sumário

<b>I. INFORMAÇÕES CADASTRAIS</b> .....	<b>3</b>
<b>II. INFORMAÇÕES SOBRE POLUIÇÃO HÍDRICA</b> .....	<b>4</b>
1. ÁGUA UTILIZADA.....	4
1.1. Qualitativa.....	4
1.2. Quantitativa.....	4
2. RESÍDUOS LÍQUIDOS.....	4
2.1. Sistema de captação e disposição das águas pluviais.....	4
2.2. Resíduos líquidos industriais.....	4
2.3. Resíduos de esgotos sanitários.....	4
<b>III. SISTEMA DE TRATAMENTO DE EFLUENTES</b> .....	<b>5</b>
1. PROJETO DE TRATAMENTO E DESTINAÇÃO FINAL DE EFLUENTES LÍQUIDOS.....	6
1.1. Descrição dos sistemas adotados.....	6
1.1.1. Sistema de tratamento principal.....	6
1.1.2. Sistema de tratamento secundário.....	7
1.2. Justificativa do sistema adotado.....	7
1.3. Descrição do processo de tratamento.....	7
1.4. Dimensionamento do sistema de tratamento principal.....	9
1.4.1. Gradeamento.....	9
1.4.2. Caixa de separação (tratamento principal).....	10
1.4.3. Separador coalescente (tratamento principal).....	11
1.4.4. Tanque de equalização (tratamento principal).....	14
1.4.5. Reator (tanque de coagulação e decantação).....	14
1.4.6. Filtração.....	16
1.4.7. Leito de secagem.....	17
1.4.8. Tanque de armazenamento do efluente tratado.....	18
1.5. Dimensionamento do sistema de tratamento secundário.....	18
1.5.1. Caixa de separação (tratamento secundário).....	18
1.5.2. Separador coalescente (tratamento secundário).....	19
1.5.3. Tanque de equalização (tratamento secundário).....	22
<b>IV. INFORMAÇÕES SOBRE EMISSÕES ATMOSFÉRICAS</b> .....	<b>22</b>
1. MEMORIAL DESCRITIVO.....	22
1.1. Informações sobre Emissões Gasosas.....	22
1.1.1. Fontes de poluição do ar.....	22
1.1.2. Produção típica dos processos.....	23
1.1.3. Enquadramento.....	23
2. MEMORIAL TÉCNICO.....	23
2.1. Emissões atmosféricas.....	23
2.1.1. Descrição do sistema de tratamento adotado.....	23
2.1.2. Dimensionamento do sistema.....	24
2.1.3. Emissão de voc's para a cabine de pintura.....	27
<b>V. PLANO DE GERENCIAMENTO DE RESÍDUOS SÓLIDOS (PGRS)</b> .....	<b>28</b>
1. RESÍDUOS SÓLIDOS – ESTIMATIVA E QUANTIFICAÇÃO.....	28
1.1. Resíduos Sólidos Gerados.....	29
1.2. Identificação dos Resíduos Gerados segundo CONAMA nº 313/2002 e NBR 10004/2004.....	30
1.3. Descrição e informações sobre a disposição final.....	30
1.4. Levantamento dos custos.....	32
1.5. Ações preventivas na minimização da geração de resíduos.....	32
2. PROPOSTA DO PGRS.....	33
2.1. Planejamento das atividades de gerenciamento e manejo dos resíduos.....	33
2.2. Adoção de Melhorias no Gerenciamento de Resíduos Sólidos.....	33





2.3. Metas do Programa ..... 35

2.4. Diretrizes de Implementação do Programa ..... 35

2.5. Estrutura Organizacional ..... 36

2.6. Procedimentos para Implantação do Programa ..... 36

2.7. Coleta Interna de Resíduos ..... 37

2.8. Fluxograma da coleta de resíduos ..... 37

2.9. Equipamento de Proteção Individual ..... 38

2.10. Prevenção e medidas em caso de Acidentes no Manuseio de Resíduos Sólidos ..... 38

2.11. Atualização do PGRS ..... 39

**VI. CUSTOS E CRONOGRAMA..... 39**

1. CUSTOS..... 39

    1. Efluentes Líquidos ..... 39

    2. Emissões Atmosféricas ..... 39

    3. Resíduos Sólidos ..... 39

2. CRONOGRAMA ..... 39

    1. Efluentes Líquidos ..... 39

    2. Emissões Atmosféricas ..... 39

    3. Resíduos Sólidos ..... 40

**VII. OBSERVAÇÕES FINAIS ..... 40**

**VIII. CONCLUSÕES ..... 40**

**IX. REFERÊNCIAS ..... 42**

**ANEXOS.....43**







# I. Informações Cadastrais

## 1. Empresa

Razão Social: Elenice Rodrigues Marques

CNPJ: 00.505.515/0001-43

Endereço: A. Tancredo Neves, nº3143, Pioneiros Catarinense, Cascavel/ PR

Fone: (45) 3226 5510

## 2. Atividade

Serviços de manutenção e reparação de máquinas e equipamentos para agricultura e pecuária.

## 3. Fonte abastecedora de água

Rede pública.

## 4. Corpo receptor

Não há corpo receptor.

## 5. Área onde será implantada a atividade

As áreas são aprox. 1.290 m<sup>2</sup> de área construída e aprox. 2.700 m<sup>2</sup> de área de circulação.

## 6. Número de funcionários

A atividade contará com 17 funcionários.

## 7. Horário de turno de trabalho

Início do expediente: 08h15 às 18h de segunda a sexta-feira.

E aos sábados das 8h às 14h45.

## 8. Descrição do processo

No local chegam os veículos ou peças para realização dos consertos conforme necessidade. Assim, há processos de tornearia, pintura, lavagem, oficina mecânica, dentre outros para a realização dos serviços. Após o conserto os veículos e/ou peças são devolvidos aos clientes.



*João Lucas*



## II. Informações sobre poluição hídrica

### 1. Água utilizada

#### 1.1. Qualitativa

A água utilizada é proveniente da Rede Pública.

#### 1.2. Quantitativa

Será utilizado em média 1,2 m<sup>3</sup> água para uso humano e 2 m<sup>3</sup> para uso de processos (lavagens de peças, pisos e veículos).

### 2. Resíduos líquidos

#### 2.1. Sistema de captação e disposição das águas pluviais

O empreendimento possui área coberta e a parte da água incidente sobre o telhado será encaminhada para cisterna e o remanescente à rede pública de coleta das águas pluviais.

#### 2.2. Resíduos líquidos industriais

As águas provenientes das lavagens serão captadas pelas canaletas de contenção e conduzidas para os sistemas de tratamento composto por: gradeamento, caixa de separação, separador coalescente, tratamento de coagulação e decantação e por fim para os filtros de areia e carvão ativado. Esta água será armazenada para a reutilização nos processos de lavagens.

#### 2.3. Resíduos de esgotos sanitários

O local onde o empreendimento está instalado possui rede de esgoto pública.







### III. Sistema de tratamento de efluentes

No local haverá um box de lavagem para os veículos e um box de lavagem de peças, além disso, algumas áreas de piso que são lavadas também terão seus efluentes tratados. Assim, estima-se que sejam gerados em média 2 m<sup>3</sup> de efluente diariamente entre lavagem de veículos e peças, podendo chegar a vazões maiores em dias de maior fluxo ou necessidade de lavagens de mais caminhões ou lavagem do piso.

Alguns locais de pisos para lavagens ficam distantes dos demais e do sistema de tratamento de efluentes, para tanto, haverá um sistema secundário, composto por separação física, para então ser bombeado ao reator no sistema principal e seguir tratamento. No sistema principal haverá também a separação física assim como no sistema secundário e, então, juntam-se os efluentes no reator para realizar o tratamento químico e filtração. Maiores detalhes vitem projeto abaixo e planta da estação em anexo.

Dessa forma, a estação projetada possuirá capacidade horária de tratamento para 2.000 L/h e capacidade do reator de fundo cônico de 10 m<sup>3</sup>. Para a vazão normal diária de 2 m<sup>3</sup> será realizado um tratamento por semana. Porém, em vazões maiores pode ser realizado tratamento de 10 m<sup>3</sup> diariamente caso seja necessário.

Frisa-se que o empreendimento pode adaptar o sistema para ele operar em regime contínuo, sendo que o mesmo está sendo projetado em regime batelada devido à vazão de efluentes, visto que um sistema contínuo tem um custo relativamente de 30 a 40% maior que um em regime batelada. Para adaptar o sistema para contínuo, seguem explicações no projeto da ETE discorrido abaixo.

O sistema de tratamento é proposto para o reuso da água tratada em processos de lavagem de veículos, peças, pisos, dentre outros. Dessa forma, somente parte da água a ser inserida no sistema será de água limpa, para suprir as perdas existentes pela evaporação no box de lavagem, nos pisos durante as lavagens, evaporação nos veículos e evaporação no leito de secagem de lodo do sistema de tratamento de efluentes.





# 1. Projeto de Tratamento e Destinação Final de Efluentes Líquidos

## 1.1. Descrição dos sistemas adotados

O sistema a ser instalado está inicialmente projetado para ser operado em batelada, porém com a aquisição de bombas dosadoras pode-se transformar o mesmo em processo contínuo, apenas adequando as calhas no tanque de fundo cônico para transformar em um decantador.

Caso necessário, pode-se inserir, após os filtros, uma bomba dosadora para cloração da água para garantir maior durabilidade da água tratada para o reuso.

### 1.1.1. Sistema de tratamento principal

O sistema de tratamento principal conterà as seguintes unidades, alocadas de forma sequencial:

**1. Gradeamento:** remoção de sólidos grosseiros que prejudiquem o sistema de tratamento;

**2. Caixa de Separação:** remoção de óleo e sólidos finos;

**3. Separador de Placas Coalescentes:** remoção final de óleo;

**4. Tanque de equalização:** para receber e homogeneizar o efluente antes de enviar ao processo de coagulação;

**5. Reator:** composto por tanque de fundo cônico para processo de coagulação e decantação;

**6. Filtros:** um filtro de quartzo/areia e um filtro de carvão ativado para clarificação e filtragem final da água;

**6.1. Filtro de quartzo/areia:** filtro para reter os possíveis sólidos coagulados que flotaram no tanque de coagulação/decantação para evitar saturar o filtro de carvão ativado muito rapidamente;

**6.2. Filtro de carvão ativado:** retenção de compostos dissolvidos e clarificação do efluente promovida pela adsorção realizada pelo carvão ativado;

**7. Leitões de secagem:** para redução da umidade e compactação do lodo;

**8. Tanque de água tratada:** para armazenamento da água final tratada até a sua reutilização.







### **1.1.2. Sistema de tratamento secundário**

O sistema de tratamento secundário conterà as seguintes unidades, alocadas de forma sequencial:

- 1. Caixa de Separação:** remoção de óleo e sólidos finos;
- 2. Separador de Placas Coalescentes:** remoção final de óleo;
- 3. Tanque de equalização:** para receber e homogeneizar o efluente antes de enviar ao processo de coagulação;

**OBS.:** Após o efluente é bombeado ao reator para ser tratado com os demais efluentes do outro barracão.

### **1.2. Justificativa do sistema adotado**

O efluente líquido do estabelecimento possui diversos poluentes tanto miscíveis como imiscíveis em água, assim como sólidos de diversos tamanhos. Esse resíduo pode causar sérios danos ao meio ambiente caso não seja tratado de forma adequada, dessa forma procede-se o tratamento desse efluente para posterior reutilização.

Uma forma eficiente de tratamento de efluentes líquidos é a utilização do processo de separação de sólidos de grande volume, seguido por: sistema de separação de sólidos em suspensão, sistema de separação água/óleo, processo químico para coagulação e por último a filtração em quartzo e em carvão ativado.

### **1.3. Descrição do processo de tratamento**

A lavagem dos veículos será efetuada em local coberto, no box de lavagem. Também serão realizadas lavagens de peças em manutenção na oficina mecânica e lavagem dos pisos que necessários.

Haverá dois sistemas de tratamento conforme no item 1.1 acima, sendo um principal e o outro secundário devido à distância entre os barracões. O sistema de tratamento secundário fará apenas uma separação física para evitar entupimentos na bomba. Este sistema será composto por caixa separadora, caixa coalescente e tanque de equalização. Após, este efluente é bombeado diretamente ao reator para realização do processo químico juntamente com o efluente das lavagens de peças e lavagem de veículos e máquinas. No sistema principal, também há uma separação física para esses efluentes líquidos assim como o do sistema secundário, porém em





maior dimensão por haver maior contribuição de efluentes. Após ele irá ao reator juntamente com as águas de lavagem da oficina.

Os efluentes gerados em todos os setores serão coletados por meio das canaletas de contenção e serão enviados aos sistemas de tratamento de efluentes respectivo. Neste tratamento o efluente sofrerá remoção dos hidrocarbonetos, DBO, DQO, entre outros compostos dissolvidos na água garantindo a opção de reuso para lavagens.

O fluxograma do sistema de tratamento de efluentes segue abaixo:

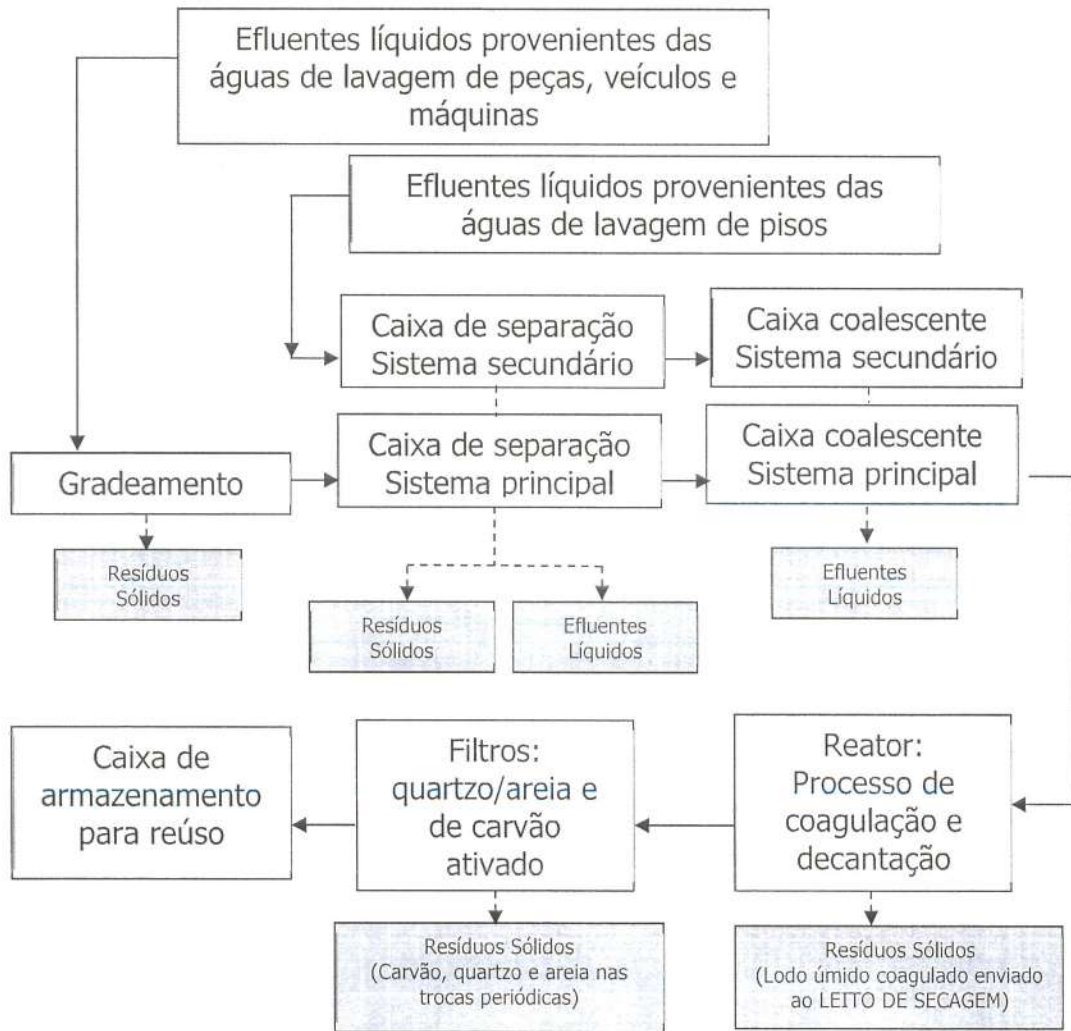

**Resíduos gerados no processo:**

Gradeamento: galhos, plásticos, estopas, etc.;

Caixa de separação: óleo (resíduo líquido) e sólidos finos (resíduo sólido);

Caixa coalescente: lodo contendo óleo;







Processo coagulação/decantação: lodo úmido coagulado (destinado ao Leito de Secagem para realizar a secagem e redução de volume para posterior envio ao aterro);

Filtros de quartzo/areia e carvão ativado: os próprios componentes do filtro que serão substituídos periodicamente (quartzo/areia e carvão ativado).

Todos esses resíduos deverão ser provisoriamente acondicionados na central de resíduos e posteriormente recolhidos por empresa especializada que possua licenciamento ambiental para tal fim. Maiores detalhes estão no PGRS – Plano de Gerenciamento de Resíduos Sólidos no capítulo V neste PCA.

Abaixo estão os parâmetros prováveis do efluente bruto deste tipo de empreendimento:

Parâmetros prováveis dos efluentes de lavagem de veículos pesados e maquinários.

Parâmetro	Valor (mg/L)
pH	8
DBO	400
DQO	1000
Carbono Orgânico Total	100
Sólidos Suspensos Totais	700
Óleos e Graxas	90
Fósforo	3

Fonte: METCALF & EDDY. - Wastewater Engineering: Treatment, Disposal and Reuse. 4a ed., McGraw-Hill, New York, USA, 1334 p., 2003;

#### 1.4. Dimensionamento do sistema de tratamento principal

##### 1.4.1. Gradeamento

O efluente será coletado por meio das canaletas. Será construída uma caixa de passagem com as seguintes dimensões:

Comprimento: 0,60 m;  
Largura útil: 0,30 m;  
Altura útil: 0,30 m.



Handwritten signatures and initials in blue ink.



Nessa caixa será instalada a grade em ângulo de 45° com a base. A grade será construída com as seguintes dimensões:

Distância entre barras:	40 mm
Largura máxima de cada barra:	10 mm
Comprimento da grade:	0,42 m
Largura da grade:	0,30 m

A grade será afixada de forma que permita sua remoção e retirada dos sólidos grosseiros tais como galhos, estopas, plásticos, papéis, papelão e outros materiais. A limpeza da grade será efetuada sempre que houver necessidade. Para isso o operador do sistema de tratamento fará inspeções periódicas. Para maiores esclarecimentos vide planta em anexo.

Outra forma possível de ser realizado é alocar em todas as canaletas grades para impedir que os sólidos grosseiros possam obstruir ou prejudicar o correto funcionamento do tratamento que segue.

#### 1.4.2. Caixa de separação (tratamento principal)

Esta caixa servirá para remover os sólidos finos e parte do óleo presente no efluente líquido realizando uma remoção inicial do óleo para facilitar a remoção nas caixas coalescentes. Os óleos e graxas, comumente presentes nos efluentes, englobam uma variedade de materiais como gorduras, ceras, ácidos graxos livres, óleos minerais dentre outros materiais. O funcionamento deste decantador é baseado na separação do efluente por diferença de densidade assim como na caixa coalescente, entretanto, aqui o intuito é remover grande parte dos sólidos para evitar entupimentos nas placas coalescentes e também ocorrerá remoção de parte dos óleos. Assim sendo, o dimensionamento desse componente segue abaixo:

O volume do separador de sólidos é calculado pela equação abaixo:

$$V_{\text{separador}} = Q_{\text{efluente}} \cdot t_{rh}$$

Sendo:  $V_{\text{caixa de separação}}$ : volume do separador a ser determinado (m<sup>3</sup>);

$Q_{\text{efluente}}$ : vazão máxima de efluente (2 m<sup>3</sup>/hora);

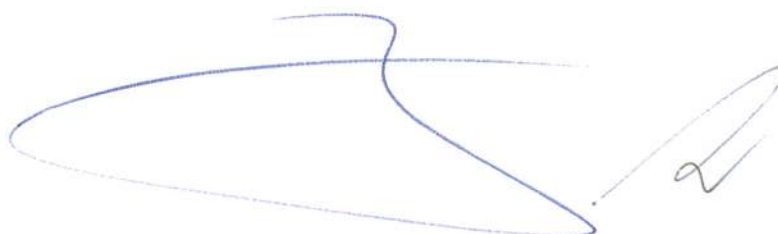

Handwritten signature in blue ink.





$t_{rh}$ : tempo de retenção hidráulica (segundo Mees -2006) o valor típico é de 2 horas, porém para auxiliar na separação de óleo utilizar-se-á 2,5 horas).

Logo, o volume do separador será::

$$V_{caixa\ de\ separação} = 2 \frac{m^3}{hora} \cdot 2,5 horas$$
$$V_{caixa\ de\ separação} = 5m^3$$

Adotando uma altura útil de 1,00 m ( $h_{util}$ ), a área do separador será obtida pela equação abaixo:

$$A_{caixa\ de\ separação} = \frac{V_{caixa\ de\ separação}}{h_{util}}$$

Sendo:  $A_{caixa\ de\ separação}$ : área da caixa de separação ( $m^2$ );

$h_{util}$ : altura útil da caixa de separação (m).

Assim, a área do caixa de separação será:

$$A_{caixa\ de\ separação} = \frac{5m^3}{1m} = 5m^2$$

Para tanto, a caixa haverá 8 compartimentos com 60 cm cada (útil), totalizando 4,80m de comprimento útil (5,45m de comprimento total). Assim:

**Comprimento útil:** 4,80 m (oito cubas de 60 cm – vide plantas em anexo);

**Largura:** 1,15 m;

**Altura útil:** 1,00 m;

**Volume útil total:** 5,52  $m^3$ .

#### 1.4.3. Separador coalescente (tratamento principal)

Após passar pela caixa de separação/decantador, o efluente praticamente isento de sólidos e com menor concentração de óleos irá passar pelas placas coalescentes para realizar a retirada dos óleos antes de ir ao tratamento químico de coagulação e processo de filtração.

A concepção básica de um separador água e óleo é permitir que a gravidade separe ambas as fases em um tanque simples, onde a velocidade de passagem do

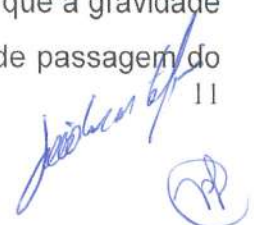
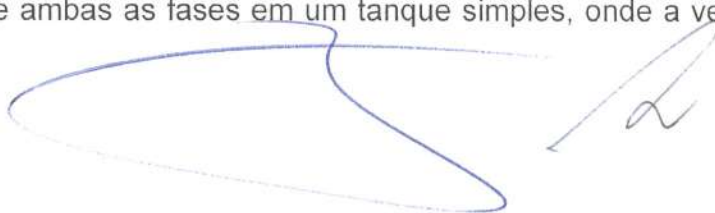



efluente oleoso seja lenta (regime laminar). A lei de Stokes evidencia a taxa de separação. Como o óleo tem densidade menor que a água, ele flutua naturalmente e se separa fisicamente da água.

De acordo com Tomaz (2008), utilizando-se da Lei de Stokes, tem-se:

$$V_t = \frac{g}{18 \cdot \mu} \cdot (\rho_w - \rho_o) \cdot D^2$$

Sendo:  $V_t$  = velocidade ascensional (cm/s)  
 $\mu$  = viscosidade dinâmica da água em poise.  $1P = 1 \text{ g/cm} \times \text{s}$   
 $\rho_w$  = densidade da água ( $\text{g/cm}^3$ )  
 $\rho_o$  = densidade do óleo na temperatura ( $\text{g/cm}^3$ ) = 1kg/litro  
 $S_w$  = gravidade específica da água (adimensional)  
 $S_o$  = gravidade específica do óleo presente na água (adimensional)  
 $D$  = diâmetro do glóbulo do óleo presente (cm)  
 $g = 981 \text{ cm/s}^2$

Para lavagens contendo óleo diesel, o diâmetro do glóbulo adotado é:  
 $D = 60 \mu\text{m} = 0,06 \text{ mm} = 0,006 \text{ cm}$ . Logo:

$$V_t = \frac{981}{18 \cdot \mu} \cdot (\rho_w - \rho_o) \cdot (0,006)^2$$

$$V_t = \frac{0,002 \cdot (S_w - S_o)}{\mu}; \text{ para a água } S_w = 0,998 \text{ e } S_o = 0,85$$

$$V_t = \frac{0,002 \cdot (0,998 - 0,85)}{0,01} = 0,03 \frac{\text{cm}}{\text{s}} = 0,003 \frac{\text{m}}{\text{s}}$$

A vazão máxima estimada é 2000 litros por hora, ou seja:  $0,00055 \text{ m}^3/\text{s}$ , logo:

$$A_{\text{caixa coalescente}} = \frac{Q_{\text{caixa coalescente}}}{v} = \frac{0,00055 \text{ m}^3}{0,003 \frac{\text{m}}{\text{s}}} = 0,185 \text{ m}^2$$

Devido ao fato dessas caixas coalescentes necessitarem de um complexo projeto de confecção das placas coalescentes, as mesmas são construídas por indústrias, as quais são projetadas para atendimento da Resolução CONAMA nº 430/2011. Portanto, o separador coalescente a ser adquirido comportará vazão de  $2 \text{ m}^3/\text{h}$ .





Baseado nesses itens demonstra-se um exemplo de caixa coalescente que atende os critérios estabelecidos neste projeto, porém poderá ser adquirida de outra marca (cita-se METALSINTER, ALFAMEC, CAPE, dentre outras) desde que mantenha todos os padrões em atendimento às resoluções. De acordo com os catálogos dessas empresas, selecionamos o equipamento separador de água e óleo com as seguintes dimensões de caixa:

**Comprimento:** 1,30 m;

**Largura:** 1,50 m;

**Profundidade:** 0,90 m;

**Área de placas:** 1,43 m<sup>2</sup>.

*OBS.: Poderá ser utilizado outra marca de separador coalescente, desde que atenda à Resolução CONAMA nº 430/11, bem como, atenda aos critérios de vazão e especificações deste projeto.*

### Separador coalescente

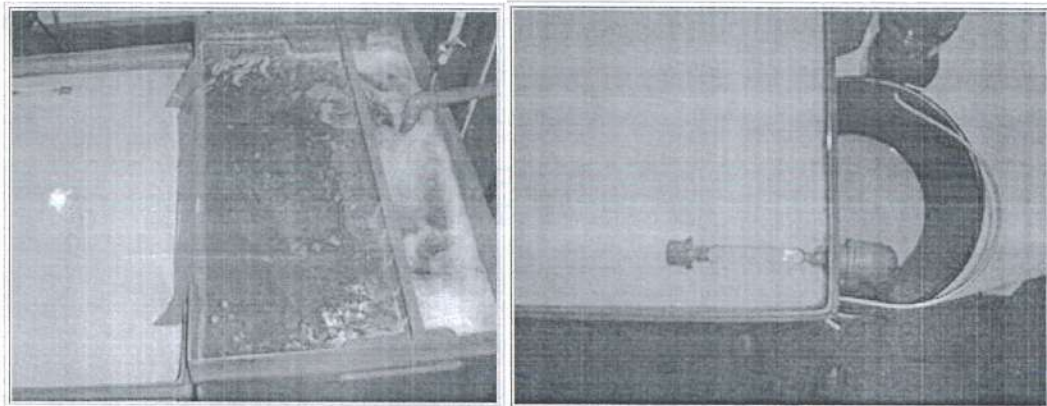

FONTE: CAPE Equipamentos Ltda.



### Dimensões dos equipamentos utilizados e da caixa de alvenaria

Dimensões dos equipamentos						
Equipamento	Vazão	Dimensões dos equipamentos em milímetros (mm)				
	L/h	COMPRIMENTO (A)	LARGURA (B)	ALTURA (C)	LUVA DE ENTRADA Ø (mm)	LUVA DE SAÍDA Ø (mm)
S.A.O.	800	980	390	585	75	75
S.A.O.	2000	980	780	585	100	100
S.A.O.	5000	1530	780	585	100	100

Dimensões sugeridas para caixa de alvenaria (Local a ser instalado o Separador)						
Equipamento	Vazão	Dimensões em milímetros (mm)				
	L/h	COMPRIMENTO (D)	LARGURA (E)	PROFUNDIDADE (F)	M <sup>2</sup>	
S.A.O.	800	1,300	1,000	0,900	0,910	
S.A.O.	2000	1,300	1,500	0,900	1,430	
S.A.O.	5000	1,700	1,500	0,900	1,870	

FONTE: CAPE Equipamentos Ltda.

**OBS:** A caixa coalescente possui dimensões diferentes dependendo do fornecedor. Assim, deve-se seguir as dimensões de acordo com a caixa adquirida. Para tanto, não devem ser compradas caixas com capacidade inferior à 2m<sup>3</sup>/h.

#### 1.4.4. Tanque de equalização (tratamento principal)

A função básica do tanque de equalização, como o próprio nome diz, é equalizar a carga tanto em questão de vazão, como em concentração dos parâmetros (DBO e DQO). Sendo assim, será utilizado um tanque de 3 m<sup>3</sup> para este sistema, o qual receberá o efluente e bombeará ao tanque de fundo cônico (reator) para realizar o tratamento diariamente ou conforme necessidade.

#### 1.4.5. Reator (tanque de coagulação e decantação)

No sistema proposto, a adição de produtos será realizada por meio de um operador para realizar o tratamento. O funcionário será responsável em realizar o descarte de lodo, adicionar produtos químicos e monitorar o efluente de saída.

Este sistema consiste basicamente em regular o pH com alcalinizante (cal ou soda) para assegurar que o coagulante (cloreto férrico ou sulfato de alumínio) possa



realizar o processo de interação de cargas e flocular o material presente no efluente. Após será dosado polímero aniônico para auxiliar no processo de decantação dos flocos.

Sendo assim, o processo será realizado da forma descrita a seguir:

- Ligado o agitador em velocidade de mistura rápida e procedida a alcalinização do efluente com cal ou soda até atingir pH entre 8,0 e 8,5;
- Ainda em agitação de mistura rápida adicionar o coagulante (cloreto férrico ou sulfato de alumínio) até obter pH abaixo de 7,0 (recomenda-se 6,5 para garantir a interação de cargas). Nesta etapa, o coagulante realizará interações com as cargas negativas do efluente alcalino e formará os flocos, por esse motivo que, para zerar as cargas, é necessário reduzir o pH à valores inferiores à 7,0, assim, o meio se tornará ácido e as cargas alcalinas já terão sido interagidas e formados os flocos;
- Por último, colocar o sistema em agitação de mistura lenta e adicionar o polímero aniônico preparado de 0,05 a 0,10% até juntar os coágulos e formar flocos para decantação.

Atualmente, realizando testes em efluentes similares de lavagens de veículos utilizando sulfato de alumínio ou cloreto férrico, visualiza-se que, em termos de geração de lodo, os resultados são aproximadamente os mesmos, sendo que os resultados de DQO se mostram muito similares em termos de remoção. Neste ponto, torna-se melhor adotar inicialmente como coagulante o sulfato de alumínio, visto que o seu custo é significativamente inferior ao cloreto férrico. Porém como o comportamento de ambos os coagulantes são similares não há problemas em utilizar o cloreto férrico caso o empreendimento julgue necessário, assim como, testar outros coagulantes como sulfato férrico ou PAC desde que seguidas as diretrizes descritas acima.

O lodo gerado e separado no processo de coagulação/decantação segue para o fundo cônico do tanque (vide planta em anexo) e são retirados aos leitos de secagem para redução da umidade e compactação. A água tratada segue aos filtros para reter os sólidos dissolvidos que o processo químico não foi capaz de reter.

Este tanque terá capacidade de 10 m<sup>3</sup> (10.000 litros). Junto ao tanque também serão inseridos motor de agitação com redutor para que a agitação máxima



*[Handwritten signature]*

*[Handwritten signature]*



permaneça até 60 rpm, assim, será inserido um inversor de frequência para trabalhar com velocidades de agitação menores e favorecer a floculação quando inserido o polímero aniônico.

Este tanque possuirá as seguintes dimensões:

**Diâmetro:** 2,50 m;

**Altura parte cilíndrica:** 1,80 m;

**Fundo cônico:** altura vertical de 1,00 m com boca de saída de 0,05 metros de diâmetro e com ângulo de inclinação de aproximadamente 45°.

#### 1.4.6. Filtração

Será utilizado primeiramente um filtro para retenção dos possíveis flocos que são arrastados do tanque de coagulação e floculação para os filtros. Assim, para evitar entupimento e saturação rápida do filtro de carvão ativado, insere-se um filtro de areia, pedra brita ou quartzo para retenção dos possíveis sólidos advindos do tanque de fundo cônico. Após este filtro, haverá um filtro de carvão ativado para retenção dos sólidos dissolvidos que não foram possíveis reter no processo físico-químico.

Existem vários fornecedores de filtros, dentre os quais cita-se VEXER, RDA, Puri Master etc. Segundo os fornecedores desses equipamentos, nos filtros irão as seguintes quantidades aproximadas de materiais (filtro de 1,1 m altura e 60 cm de diâmetro):

- 40 kg de quartzo/areia;
- 30 kg de carvão;

Poderão ser utilizados filtros de menores portes, sendo que o carvão ativado deverá ser trocado com maior frequência, pois saturará antes devido a menor quantidade de material presente no interior. Sendo assim, recomenda-se que o empreendimento realize análises durante as primeiras filtrações para avaliar quando começar a ver a perda da eficiência e for necessária a troca do material filtrante.

De forma análoga, caso o empreendimento opte em realizar as trocas de carvão ativado com menos frequência, é possível inserir um segundo filtro de carvão ativado, respeitando a potência da bomba utilizada e realizando as análises para avaliar as trocas do material.

As avaliações dos parâmetros de saída são importantes durante a execução das primeiras bateladas de tratamento devido ao sistema possuir muitas variações, seja: carga dissolvida presente no efluente, granulometria do carvão, velocidade de



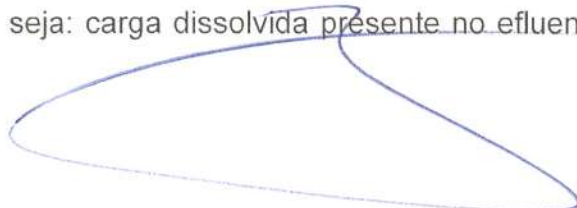











filtração, frequência de utilização dos filtros, frequência de retrolavagem dos filtros, dentre outros. A maioria desses pontos citados dependem de uma correta operacionalização do sistema, sendo que podem reduzir a vida útil do carvão necessitando sua troca antecipada. Para tanto, é fundamental a realização destas análises para atestar quando houver redução da eficiência de tratamento, isto é, quando começar a ver aumento da DQO de saída do filtro, o carvão ativado presente no mesmo está chegando ao final de sua vida útil, sendo necessária sua substituição. Assim, pode-se adotar um tempo menor para garantia da eficiência do carvão ativado e/ou a realização de análises periódicas e/ou próximas ao tempo estipulado para averiguar o tempo de troca.

Junto a este sistema deve haver uma caixa de fibra de 1.000 litros, chamada de caixa pré-filtro, para o reciclo do efluente e um rotâmetro para medição da vazão de entrada nos filtros, assim é possível ajustar a vazão de entrada nos filtros utilizando esta caixa de reciclo (vide planta em anexo).

Os filtros devem funcionar de acordo com o fabricante. Para os filtros indicados, tem-se que ele efetua uma filtração entre 2 e 3 m<sup>3</sup>/h, sendo que em até 5 horas de filtração seja possível filtrar todo o efluente tratado durante um dia de tratamento. Assim:

**Vazão de filtração indicada:** entre 2,0 e 3,0 m<sup>3</sup>/h;

**Taxa de filtração para esta vazão:** entre 10 e 18 m<sup>3</sup>/m<sup>2</sup>/h (faixa recomendada pela maioria das empresas de filtros e pela literatura técnica);

**Potência de bombeamento:** entre 1,0 a 2,0 hp;

**Tamanho dos filtros:** 2 filtros (um de areia/brita/quartzo e um de carvão ativado) de tamanho aproximado de 1,10 m de altura e 600 mm de diâmetro cada.

#### 1.4.7. Leito de secagem

O lodo que sai da parte cônica será alocado no leito de secagem para retirar a umidade e destinar ao aterro com o mínimo de umidade possível. A água que escoar através do leito retorna ao tanque de equalização conforme visualizado nas plantas em anexo.

De acordo com a quantidade de lodo gerada, serão construídos inicialmente 3 leitos de secagem com as seguintes dimensões:

**Altura útil:** 0,4 m;

**Comprimento útil:** 2,5 m;

**Largura útil:** 1,5 m.

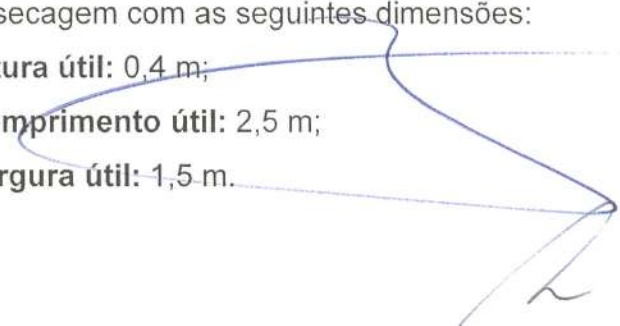

*João Carlos*





**OBS.:** pode-se deixar uma área livre para a construção de mais leitos idênticos a este. Isto caso seja visualizada a dificuldade de evaporação em épocas como inverno ou dias nublados.

**OBS.:** pode-se utilizar um filtro prensa caso seja necessário utilização de menor espaço para a estação, porém este equipamento deve ser adquirido com folga de capacidade de compactação de lodo, assim, é recomendável aquisição de filtro prensa para compactar até 5 m<sup>3</sup> lodo ao dia.

#### 1.4.8. Tanque de armazenamento do efluente tratado

Após ter passado pelo processo de tratamento o efluente será destinado a uma caixa de fibra de vidro cujo volume será de 10 m<sup>3</sup>. Portanto, o empreendimento reutilizará a água tratada para lavagens de veículos, do piso, dentre outras.

### 1.5. Dimensionamento do sistema de tratamento secundário

Neste sistema haverá ralos aonde a água a ser tratada será escoada, sendo assim, pode-se colocar uma grade nessa abertura para evitar que sólidos grosseiros vão ao tratamento.

#### 1.5.1. Caixa de separação (tratamento secundário)

Assim, como no sistema principal, esta caixa servirá para remover os sólidos finos e parte do óleo presente no efluente líquido realizando uma remoção inicial do óleo para facilitar a remoção nas caixas coalescentes. Os óleos e graxas, comumente presentes nos efluentes, englobam uma variedade de materiais como gorduras, ceras, ácidos graxos livres, óleos minerais dentre outros materiais. O funcionamento deste decantador é baseado na separação do efluente por diferença de densidade assim como na caixa coalescente, entretanto, aqui o intuito é remover grande parte dos sólidos para evitar entupimentos nas placas coalescentes e ocorrerá remoção de parte dos óleos. Assim sendo, o dimensionamento desse componente segue abaixo:

O volume do separador de sólidos é calculado pela equação abaixo:

$$V_{\text{separador}} = Q_{\text{efluente}} \cdot t_{rh}$$

Sendo:  $V_{\text{caixa de separação}}$ : volume do separador a ser determinado (m<sup>3</sup>);

$Q_{\text{efluente}}$ : vazão máxima de efluente (0,6 m<sup>3</sup>/hora);







$t_{rh}$ : tempo de retenção hidráulica (segundo Mees- 2006) o valor típico é de 2 horas, porém para auxiliar na separação de óleo utilizar-se-á 2,5 horas).

Logo, o volume do separador será:

$$V_{caixa\ de\ separação} = 0,6 \frac{m^3}{hora} \cdot 2,5 horas$$

$$V_{caixa\ de\ separação} = 1,5m^3$$

Adotando uma altura útil de 0,80 m ( $h_{util}$ ), a área do separador será obtida pela equação abaixo:

$$A_{caixa\ de\ separação} = \frac{V_{caixa\ de\ separação}}{h_{util}}$$

Sendo:  $A_{caixa\ de\ separação}$ : área da caixa de separação ( $m^2$ );  
 $h_{util}$ : altura útil da caixa de separação (m).

Assim, a área do caixa de separação será:

$$A_{caixa\ de\ separação} = \frac{1,5m^3}{1m} = 1,5m^2$$

Para tanto, a caixa haverá 4 compartimentos com 50 cm cada (útil), totalizando 2,0m de comprimento útil (2,45m de comprimento total). Assim

**Comprimento útil:** 2,0 m (quatro cubas de 50 cm – vide plantas em anexo);

**Largura:** 1,0 m;

**Altura útil:** 0,8 m;

**Volume útil total:** 1,6  $m^3$ .

### 1.5.2. Separador coalescente (tratamento secundário)

Após passar pela caixa de separação/decantador, o efluente praticamente isento de sólidos e com menor concentração de óleos irá passar pelas placas coalescentes para realizar a retirada dos óleos antes de ir ao tratamento químico de coagulação e processo de filtração.

A concepção básica de um separador água e óleo é permitir que a gravidade separe ambas as fases em um tanque simples, onde a velocidade de passagem do efluente oleoso seja lenta (regime laminar). A lei de Stokes evidencia a taxa de

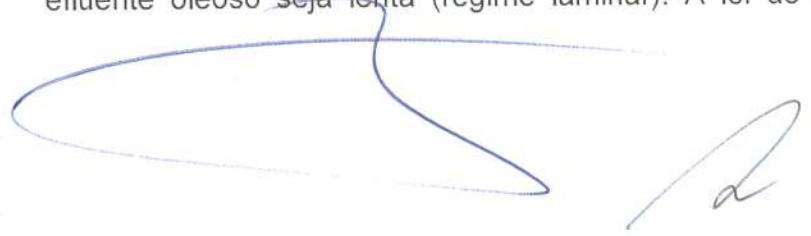

*José Carlos*





separação. Como o óleo tem densidade menor que a água, ele flutua naturalmente e se separa fisicamente da água.

De acordo com Tomaz (2008), utilizando-se da Lei de Stokes, tem-se:

$$V_t = \frac{g}{18 \cdot \mu} \cdot (\rho_w - \rho_o) \cdot D^2$$

Sendo:  $V_t$  = velocidade ascensional (cm/s)

$\mu$  = viscosidade dinâmica da água em poise.  $1P = 1 \text{ g/cm} \times \text{s}$

$\rho_w$  = densidade da água ( $\text{g/cm}^3$ )

$\rho_o$  = densidade do óleo na temperatura ( $\text{g/cm}^3$ ) = 1kg/litro

$S_w$  = gravidade específica da água (adimensional)

$S_o$  = gravidade específica do óleo presente na água (adimensional)

$D$  = diâmetro do glóbulo do óleo presente (cm)

$g = 981 \text{ cm/s}^2$

Para lavagens contendo óleo diesel, o diâmetro do glóbulo adotado é:  
 $D = 60 \mu\text{m} = 0,06 \text{ mm} = 0,006 \text{ cm}$ . Logo:

$$V_t = \frac{981}{18 \cdot \mu} \cdot (\rho_w - \rho_o) \cdot (0,006)^2$$

$$V_t = \frac{0,002 \cdot (S_w - S_o)}{\mu}; \text{ para a água } S_w = 0,998 \text{ e } S_o = 0,85$$

$$V_t = \frac{0,002 \cdot (0,998 - 0,85)}{0,01} = 0,03 \frac{\text{cm}}{\text{s}} = 0,003 \frac{\text{m}}{\text{s}}$$

A vazão máxima estimada é 600 litros por hora, porém a menor caixa encontrada no mercado é de 800 litros por hora, para tanto, utilizaremos este valor para o cálculo, assim:  $0,00022 \text{ m}^3/\text{s}$ , logo:

$$A_{\text{caixa coalescente}} = \frac{Q_{\text{caixa coalescente}}}{v} = \frac{0,00022 \text{ m}^3}{0,003 \frac{\text{m}}{\text{s}}} = 0,074 \text{ m}^2$$

Devido ao fato dessas caixas coalescentes necessitarem de um complexo projeto de confecção das placas coalescentes, as mesmas são construídas por indústrias, as quais são projetadas para atendimento da Resolução CONAMA nº 430/2011. Portanto, o separador coalescente a ser adquirido comportará vazão de 0,8  $\text{m}^3/\text{h}$ .



João Lucas Silva





Baseado nesses itens demonstra-se um exemplo de caixa coalescente que atende os critérios estabelecidos neste projeto, porém poderá ser adquirida de outra marca (cita-se METALSINTER, ALFAMEC, CAPE, dentre outras) desde que mantenha todos os padrões em atendimento às resoluções. De acordo com os catálogos dessas empresas, selecionamos o equipamento separador de água e óleo com as seguintes dimensões de caixa:

**Comprimento:** 1,30 m;

**Largura:** 1,00 m;

**Profundidade:** 0,90 m;

**Área de placas:** 0,91 m<sup>2</sup>.

*OBS.: Poderá ser utilizado outra marca de separador coalescente, desde que atenda à Resolução CONAMA nº 430/11, bem como, atenda aos critérios de vazão e especificações deste projeto.*

### Separador coalescente

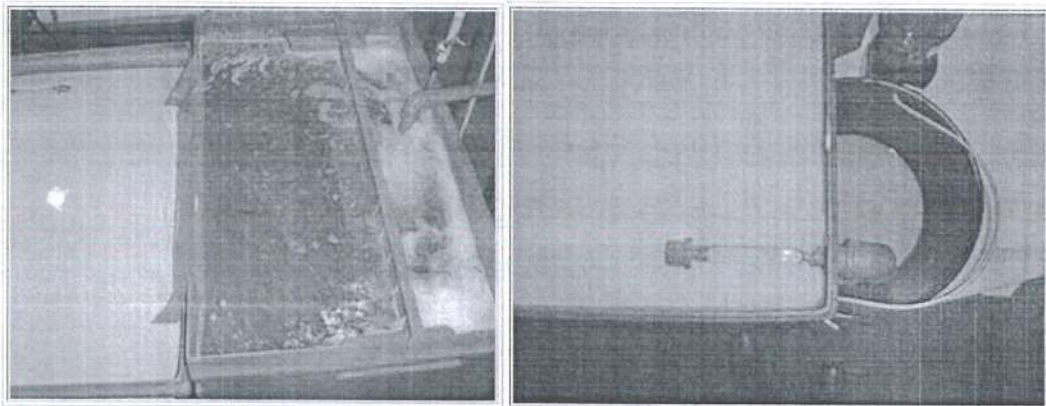

FONTE: CAPE Equipamentos Ltda.

*José Carlos da Silva*



## Dimensões dos equipamentos utilizados e da caixa de alvenaria

Dimensões dos equipamentos						
Equipamento	Vazão	Dimensões dos equipamentos em milímetros (mm)				
	L/h	COMPRIMENTO (A)	LARGURA (B)	ALTURA (C)	LUVA DE ENTRADA Ø (mm)	LUVA DE SAÍDA Ø (mm)
S.A.O.	800	980	390	585	75	75
S.A.O.	2000	980	780	585	100	100
S.A.O.	5000	1530	780	585	100	100

Dimensões sugeridas para caixa de alvenaria (Local a ser instalado o Separador)					
Equipamento	Vazão	Dimensões em milímetros (mm)			
	L/h	COMPRIMENTO (D)	LARGURA (E)	PROFUNDIDADE (F)	M <sup>2</sup>
S.A.O.	800	1,300	1,000	0,900	0,910
S.A.O.	2000	1,300	1,500	0,900	1,430
S.A.O.	5000	1,700	1,500	0,900	1,870

FONTE: CAPE Equipamentos Ltda.

**OBS:** A caixa coalescente possui dimensões diferentes dependendo do fornecedor. Assim, deve-se seguir as dimensões de acordo com a caixa adquirida. Para tanto, não devem ser compradas caixas com capacidade inferior à 0,8 m<sup>3</sup>/h.

### 1.5.3. Tanque de equalização (tratamento secundário)

A função básica do tanque de equalização, como o próprio nome diz, é equalizar a carga tanto em questão de vazão, como em concentração dos parâmetros (DBO e DQO). Sendo assim, será utilizado um tanque de 2 m<sup>3</sup> para este sistema, o qual receberá o efluente e bombeará ao tanque de fundo cônico (reator) para realizar o tratamento diariamente ou conforme necessidade, visto que, as lavagens serão feitas mais esporadicamente, esse sistema será utilizado em menor periodicidade.

## IV. Informações sobre Emissões Atmosféricas

### 1. Memorial Descritivo

#### 1.1. Informações sobre Emissões Gasosas

##### 1.1.1. Fontes de poluição do ar

Cabine de pintura.







### 1.1.2. Produção típica dos processos

Período de funcionamento: máximo 1 hora por dia.

### 1.1.3. Enquadramento

Art. 25. da Resolução SEMA Nº 16/2014:

*“Art. 25. Para instalações de pintura devem ser aproveitadas as tecnologias existentes e economicamente viáveis, visando a diminuição da emissão atmosférica, tais como: sistemas de aplicação de verniz ou pintura com alta eficiência, recirculação de ar, sistemas de remoção de substâncias gasosas orgânicas.*

*§ 1º Cada processo que compõe uma instalação de pintura com taxa de emissão de substâncias orgânicas voláteis acima de 3,0 kg/h, expresso como carbono total, não deve ultrapassar ao padrão de 150 mg/Nm<sup>3</sup>, expresso como carbono total.*

*§ 2º Para processos com taxa de emissão de substâncias orgânicas voláteis até 3,0 kg/h, expresso como carbono total, comprovado por medição ou balanço de massa, não há necessidade de atender ao padrão de 150 mg/Nm<sup>3</sup>”*

## 2. Memorial Técnico

### 2.1. Emissões atmosféricas

#### 2.1.1. Descrição do sistema de tratamento adotado

Na RN torneraria eventualmente ocorrerão atividades de pintura quanto a peças e pequenos componentes provenientes de veículos e equipamentos agrícolas. Para tanto, o processo de pintura será realizado em cabine com um exaustor. Esta cabine consiste em um container, com as seguintes dimensões:

Altura:	3,62 m;
Largura:	2,91 m;
Comprimento:	4,34 m;
Volume total:	aprox. 46 m <sup>3</sup> .



## 2.1.2. Dimensionamento do sistema

### 2.1.2.1. Sistema de exaustão

De acordo com a norma NB-10/1978, recomenda-se que sejam realizadas até 60 trocas de ar por hora em uma cabine de pintura. Quando se têm elevada capacidade volumétrica na cabine, a saturação do ar é menor se comparada à cabines menores, como por exemplo, cabines de pintura de peças ou equipamentos. Portanto, será utilizada 30 trocas de ar por hora, ou seja, uma troca de ar a cada 2 minutos. Dessa forma, após o término da pintura de uma peça/componente e/ou após a suspensão das atividades de pintura deve-se manter o sistema de exaustão ligado, com as portas fechadas, por um período mínimo de 4 minutos, garantindo que os compostos sejam destinados aos filtros. As peças/componentes somente serão retirados da cabine de pintura após a secagem da tinta. A variação de pressão é estipulada entre 30 a 60 mm de coluna de água para este tipo de equipamento.

Sendo assim, calcula-se a vazão necessária para efetuar 30 trocas de ar por hora. Dessa forma, segue abaixo o tamanho da cabine:

$$\begin{aligned} \text{Vazão (Q)} &= 30 \left[ \frac{\text{trocas de ar}}{\text{hora (h)}} \right] \times \text{Volume da cabine [m}^3] \rightarrow Q = 30 * 46 \text{ [m}^3] \\ &= 1380 \left[ \frac{\text{m}^3}{\text{h}} \right] \times \frac{1}{60} \left[ \frac{\text{h}}{\text{min}} \right] = 23 \left[ \frac{\text{m}^3}{\text{min}} \right] \times \frac{1}{60} \left[ \frac{\text{min}}{\text{s}} \right] = 0,383 \left[ \frac{\text{m}^3}{\text{s}} \right] \end{aligned}$$

A potência do exaustor será calculada pela relação:

$$\text{Pot [cv]} = \frac{Q_{\text{ar pintura}} \left[ \frac{\text{m}^3}{\text{s}} \right] \times \Delta P [\text{mmH}_2\text{O}]}{74,97 \times \eta [\%]}$$

Sendo:

Pot: potência do ventilador [cv];

$Q_{\text{ar pintura}}$ : vazão de ar [ $\text{m}^3/\text{s}$ ];

$\Delta P$ : queda de pressão total expresso em  $\text{mmH}_2\text{O}$  [30  $\text{mmH}_2\text{O}$ ];

$\eta$ : eficiência média do ventilador [70 %].

A queda de pressão ( $\Delta P$ ) se dá devido à quantidade de sólidos transportados, ao número de obstáculos e à distância de transporte. Neste caso, a perda de carga é baixa, visto que não há tubulação e a densidade do sistema ar + particulado (tinta) é baixa, somente o filtro representa a perda de carga e mesmo assim não oferece grandes impactos de perdas de carga. O filtro sofre perda de carga arbitrária, pois



esse filtro depende do material, da porosidade do material filtrante escolhido e do estado em que se encontra o material filtrante (entupimentos).

Logo, a potência do motor requerida é:

$$\text{Pot}[\text{cv}] = \frac{0,383 \left[ \frac{\text{m}^3}{\text{s}} \right] \times 30 [\text{mmH}_2\text{O}]}{74,97 \times 0,7} = 0,219 [\text{cv}] \approx \frac{1}{4} [\text{cv}]$$

Logo, é recomendável a utilização de um exaustor de 1/4 cv. O sistema de exaustão deve garantir que sejam exauridos no mínimo 1380 m<sup>3</sup>/h com uma perda de carga de no mínimo 30 mmH<sub>2</sub>O.

### 2.1.2.2. Sistema de filtração

Abaixo há 02 opções de filtros, sendo que um pode ser de manta de fibra de vidro e o outro de cartão plissado. Ambas com as especificações de áreas mínimas necessárias calculadas abaixo de acordo com o sistema de exaustão calculado acima.

#### 2.1.2.2.1. Filtro de manta de fibra de vidro:

Material:	manta de fibra de vidro G2;
Perda de carga estimada:	25 mm CA (final)
Velocidade média filtração:	2 m/s = 7200 m <sup>3</sup> /h.m <sup>2</sup>

Assim, com o dado da vazão média do fabricante (7200 m<sup>3</sup>/h.m<sup>2</sup>) e a vazão adotada para o sistema (1380 m<sup>3</sup>/h), temos que é necessário:

Área mínima necessária:

$$A(\text{m}^2) = \frac{1380 \left[ \frac{\text{m}^3}{\text{h}} \right]}{7200 \left[ \frac{\text{m}^3}{\text{h} \cdot \text{m}^2} \right]} = 0,192 \text{ m}^2$$



Figura 01. Filtro de manta de fibra de vidro

#### 2.1.2.2.2 Filtro de cartão plissado:

Material: cartão plissado 100% celulose;  
 Perda de carga estimada: 10 mm CA (final)  
 Velocidade de filtração média: 0,75 m/s = 2700 m<sup>3</sup>/h.m<sup>2</sup>

Assim, com o dado da vazão média do fabricante (2700 m<sup>3</sup>/h.m<sup>2</sup>) e a vazão adotada para o sistema (1380 m<sup>3</sup>/h), temos que é necessário

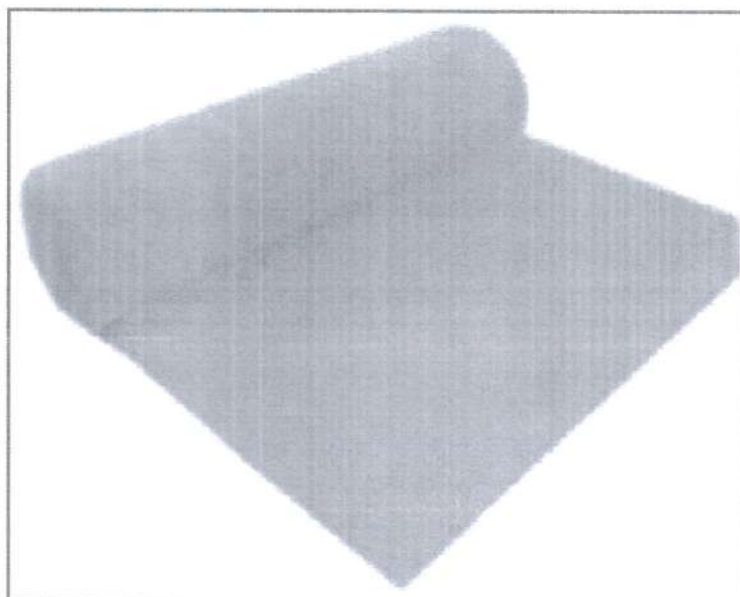
**Área mínima necessária:**

$$A(\text{m}^2) = \frac{1380 \left[ \frac{\text{m}^3}{\text{h}} \right]}{2700 \left[ \frac{\text{m}^3}{\text{h} \cdot \text{m}^2} \right]} = 0,511 \text{ m}^2$$



Figura 02. Filtro de cartão plissado



### 2.1.3. Emissão de voc's para a cabine de pintura

De acordo com a empresa, gasta-se mensalmente em torno de 8 litros de tinta esmalte sintético e 12 kg de solventes gastos mensalmente. Assim sendo, a emissão de substâncias gasosas orgânicas dada para a cabine será calculada pelo método de balanço de massa mostrada no Anexo IX da Resolução SEMA nº 016/2014.

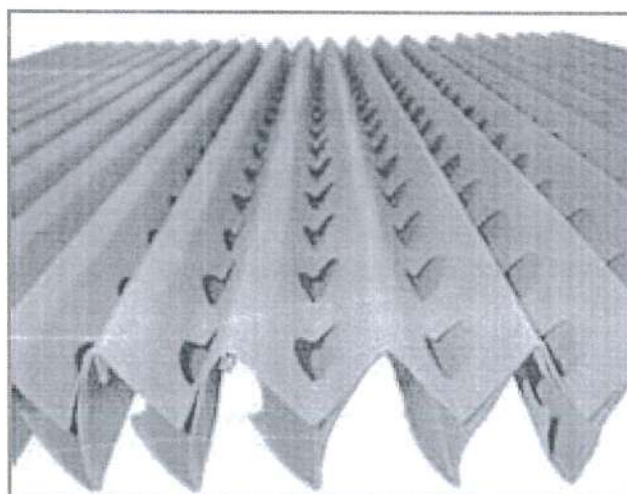
$$VC = \frac{\sum(VC_i \times VOC_i \times TOC_i) + \sum(SOL_j \times TOC_j) - \sum(RS_k \times TOC_k)}{\text{horas trabalhadas por mês}}$$

Sendo:

VC: emissão de carbono total kg/h;

VC<sub>i</sub>: volume de tinta usada por mês;

VOC<sub>i</sub>: conteúdo de substância orgânica da tinta i;

TOC<sub>i</sub>: teor de carbono na substância orgânica da tinta i;

SOL<sub>j</sub>: massa de solvente usada por mês;

TOC<sub>j</sub>: teor de carbono no solvente;

RS<sub>k</sub> = massa de VOC removida pelo processo k por mes em kg

TOC<sub>k</sub> = teor de carbono organico de VOC removidos pelo processo k em kg de carbono organico/kg de VOC

Horas trabalhadas no mês na cabine: 24 horas.

**Tabela 01.** Balanço de massa para emissão de carbonos orgânicos voláteis para a cabine de pintura.

Produto	VC	VOC	TOC	SOL	TOC solvente	RS
Tinta líquida	8 litro/mês	0,40 kg/litro	0,906 kg C/kg	-	-	-
Solvente	-	-	-	12 kg/mês	0,906 kg C/kg	-
Somatória VC x VOC x TOC	2,899 kg C/mês			-		
Somatória SOL x TOC	-			10,872 kg C/mês		-
Soma TOTAL	13,771 kg C/mês					
Horas trabalhadas no mês	24 h / mês					
VC	0,573 kg C / h					

*\*obs 01: É possível observar que este valor de emissão está abaixo dos parâmetros permitidos na resolução de 3 kg C/h livre de tratamento. Assim não será necessária a utilização de sistema de filtração dos VOC's conforme Art. 24 Parágrafo único e Art. 25 §2º da Resolução SEMA 016/2014.*

*\*obs 02: os valores de VOC da tinta e do solvente foram baseados em livros técnicos, em fichas técnicas (FISPQ's) de outras tintas e solventes, bem como, na Resolução SEMA nº 016/2014 e no conhecimento técnico adquirido de outros projetos.*

## **V. Plano de Gerenciamento de Resíduos Sólidos (PGRS)**

### **1. Resíduos Sólidos – Estimativa e quantificação**

Abaixo está a estimativa da geração de resíduos sólidos, visto com base em outros empreendimentos similares. Frisa-se que o empreendimento deverá atualizar este plano sempre que observar diversificação dos valores propostos e/ou alterações da forma de gerenciamento, bem como, quando realizar a renovação de sua Licença de Operação.





### 1.1. Resíduos Sólidos Gerados

Os resíduos gerados e suas respectivas quantidades são descritos na tabela abaixo.

**Tipo de Resíduo Sólido Gerado, Descrição e Quantidade**

Resíduo Sólido	Descrição	Quantidade
Plásticos	Embalagens em geral	20 kg/mês
Papel	Administração e outros gerais	80 kg/mês
EPI's, estopas e materiais contaminados, contaminados	EPI's usados, estopas e materiais contaminados com produtos químicos, óleo, graxa, etc	150 kg/mês
Óleo usado	Óleo usado - troca	10L/mês
Lâmpadas	Lâmpadas queimadas	10 lâmpadas/ano
Embalagens vazias de óleo	Embalagens de óleo	10 galões/mês
Sucata de metais	Peças metálicas velhas	1 kg/dia
Resíduos orgânicos e banheiro	Papel higiênico, papel toalha	1 kg/mês
Lodo, carvão ativado usado	Lodo coletado da caixa de separação, lodo da ETE, cargas de carvão ativado e troca dos filtros	25 kg/ cada 3 meses

*José Luiz de Souza*



**1.2. Identificação dos Resíduos Gerados segundo CONAMA nº 313/2002 e NBR 10004/2004**

Resíduo Sólido	Descrição	Classe	Código
Plásticos	Embalagens em geral	Classe II	A002 e A007
Papel	Administração e outros gerais	Classe II	A002 e A006
EPI's, estopas e materiais contaminados, contaminados	EPI's usados, estopas e materiais contaminados com produtos químicos, óleo, graxa, etc	Classe I	I010
Óleo usado	Óleo usado - troca	Classe I	F130
Lâmpadas	Lâmpadas queimadas	Classe I	I117
Embalagens vazias de óleo	Embalagens de óleo	Classe I	I104
Sucata de metais	Peças metálicas velhas	Classe II	A004
Resíduos orgânicos e banheiro	Papel higiênico, papel toalha	Classe II	A002
Lodo, carvão ativado usado	Lodo coletado da caixa de separação, lodo da ETE, cargas de carvão ativado e troca dos filtros	Classe I	D099 (lodo da caixa de separação, lodo da ETE, carvão ativado)

**1.3. Descrição e informações sobre a disposição final**

O empreendimento realiza a separação de resíduos sólidos, os quais são devidamente destinados para que não haja poluição ambiental. Para tanto os resíduos orgânicos são destinados ao aterro sanitário municipal, os resíduos recicláveis são destinados à reciclagem e os resíduos tóxicos são encaminhados ao aterro industrial.







Segundo a classificação das normas NBR-10004/2004, Resolução CONAMA 303/2002 e Resolução CONAMA 313/2002, os resíduos sólidos gerados na unidade são recolhidos e enviados conforme tabela abaixo:

Resíduo Sólido	Armazenamento / Código	Destinação final/código	Observações
Plásticos	Embalagens em geral	Aterro Municipal (B02) ou Reciclagem (R99)	-
Papel	Administração e outros gerais	Reciclagem (R99), reutilização interna (R13) ou Aterro Municipal (B02)	Reutilização sempre que possível como rascunhos
EPI's e estopas contaminadas	EPI's usados para lavagem de veículos e estopas contaminadas com produtos químicos, óleo, graxa, etc	Aterro Industrial (B04)	-
Óleo usado	Óleo usado - troca	Aterro industrial Terceiros (B04) ou Reprocessamento de óleo (R11)	Encaminhado para empresa habilitada para reprocessamento, senão, destinado ao Aterro Industrial Terceiros (B04)
Lâmpadas	Lâmpadas queimadas	Devolução ao fornecedor (R99) ou Aterro industrial Terceiros (B04)	Devolução onde foram adquiridas. Caso o fornecedor não recolha, será encaminhada ao Aterro Industrial Terceiros (B04)
Embalagens vazias de óleo	Embalagens de óleo	Aterro industrial Terceiros (B04) ou	Caso seja possível, será encaminhado para empresa habilitada para





		Reprocessamento de embalagens (R11)	reprocessamento, senão, destinado ao Aterro Industrial Terceiros (B04)
Sucatas de Metais	Metais de veículos	Ferro Velho (R99)	-
Lixo de banheiro	Papel higiênico, papel toalha	Aterro Municipal (B02)	-
Lodo, carvão ativado	Lodo coletado da caixa de separação, lodo da ETE, cargas de carvão ativado;	Aterro industrial Terceiros (B04)	-
Pneus usados	Pneus usados dos veículos	Reciclagem (R99) ou Aterro Industrial (B04)	

#### 1.4. Levantamento dos custos

Os resíduos sólidos gerados são recolhidos por empresa licenciada para tal atividade. O custo médio de recolhimento e destinação final de resíduos sólidos é de R\$ 180,00 por bombona de 200 L (resíduos classe I) e R\$ 100,00 por bombona de 200 L (resíduos classe II).

A retirada desses resíduos é sempre realizada por empresas especializadas, as quais devem ser devidamente licenciadas pelo IAP e demais órgãos competentes para tal atividade.

#### 1.5. Ações preventivas na minimização da geração de resíduos

O empreendimento pratica o reaproveitamento de materiais sempre que é possível com o intuito de diminuir a geração de resíduos sólidos. A exemplo disso pode-se citar o reuso de papéis como rascunho. Contudo, é de consciência do empreendimento a necessidade de minimização constante da geração de resíduos, promovendo assim o bem-estar do meio ambiente, dos seus funcionários, clientes e da sociedade.





## 2. Proposta do PGRS

### 2.1. Planejamento das atividades de gerenciamento e manejo dos resíduos

Para que o programa de gerenciamento de resíduos sólidos seja executado conforme o estabelecido por esse documento algumas ponderações acerca do planejamento das atividades devem ser feitas.

É de suma importância observar e cumprir os passos estabelecidos para que o cronograma de atividades a ser seguido obtenha sucesso.

Para tanto o empreendimento, sabendo da necessidade de se estabelecer etapas para o cumprimento do programa, poderá adotar o planejamento operacional de gerenciamento observando as etapas listadas abaixo:

- Todos os funcionários receberão treinamento operacional para coleta e armazenamento provisório dos resíduos sólidos, bem como procedimentos a serem adotados em caso de acidentes com os resíduos sólidos;
- Este empreendimento realizará todas as alterações físicas necessárias para que o programa de gerenciamento de resíduos sólidos possa ser implementado e operado com êxito;
- Os resíduos sólidos serão acondicionados nos respectivos recipientes de acordo com a classificação da NBR 10004/04;
- Os resíduos sólidos acondicionados provisoriamente na central de resíduos serão finalmente retirados do empreendimento, sempre respeitando a classificação quanto à periculosidade e destinação final estabelecida nas normas vigentes.

### 2.2. Adoção de Melhorias no Gerenciamento de Resíduos Sólidos

No empreendimento haverá postos de coleta para os diferentes tipos de resíduos os quais serão sinalizados conforme as cores internacionais da coleta seletiva (CONAMA 275/01) listadas abaixo:

AZUL: papel/papelão;

VERMELHO: plástico;

VERDE: vidro;

AMARELO: metal;

LARANJA: resíduos classe I;

MARROM: resíduos orgânicos.



O empreendimento também terá uma central/local para armazenamento e efetiva separação dos resíduos. Essa Central de Reaproveitamento e Separação de Resíduos servirá como local para onde todo o material descartado será enviado antes da retirada por empresas autorizadas. Nesse local será feita uma triagem, por funcionário treinado, cujo objetivo é identificar os possíveis equívocos cometidos em fases anteriores de classificação de resíduos e também localizar resíduos com potencial de reaproveitamento no processo. A central de resíduos também conterà os tambores de coleta seletiva conforme especificado para as demais instalações do empreendimento. Esses tambores terão capacidade volumétrica de 200 L.

A estrutura destinada ao armazenamento de resíduos classe I deverá conter as seguintes características:

- Sinalização de segurança que identifique a instalação para os riscos de acesso ao local;
- Sistema de Isolamento tal que impeça o acesso de pessoas estranhas;
- Áreas definidas, isoladas e sinalizadas para armazenamento de resíduos compatíveis;
- Haverá iluminação e força, de modo a permitir uma ação de emergência, mesmo à noite;
- A central de resíduos será coberta para evitar a incidência de chuvas sobre os resíduos armazenados;
- Os tambores utilizados no armazenamento temporário apresentarão boas condições de uso;
- Os recipientes contendo os resíduos serão mantidos fechados, exceto por ocasião da manipulação dos resíduos, seja adição ou remoção;
- Um tambor contendo resíduos perigosos não será aberto, manuseado ou armazenado de modo a possibilitar o vazamento do material ou, ainda, o rompimento ou dano ao recipiente;
- Os recipientes serão dispostos na área de armazenamento, de tal forma que possam ser inspecionados visualmente;
- Cada recipiente será identificado quanto a seu conteúdo, sendo que essa identificação será efetuada de forma a resistir à manipulação dos mesmos, bem como as condições da área de armazenamento em relação a eventuais intempéries;

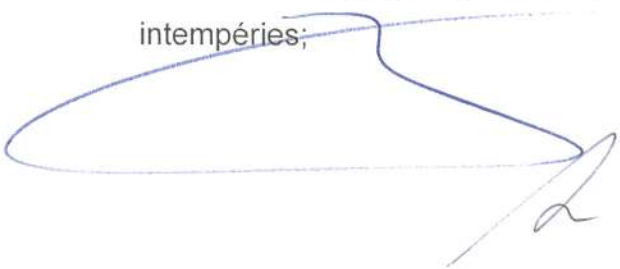



- O local de armazenamento de resíduos classe I será provido de uma bacia de contenção de líquidos projetado

*OBS: Caso o empreendimento realize o acondicionamento de outras maneiras, pode-se alterar o tamanho e quantidade de tambores, desde que sejam respeitadas as separações conforme instruídas em PGRS e pelas empresas especializadas que realizarão as coletas.*

Todo o processo será monitorado desde a geração dos resíduos até o transporte e destino final, realizando-se relatórios periódicos tendo como objetivo principal a redução da geração dos diversos resíduos e o efetivo combate à degradação ambiental.

A coleta primária dos resíduos acondicionados será realizada diariamente de forma manual. Em seguida os resíduos serão transportados para a Central de Resíduos onde permanecerão até a coleta final.

A remoção dos resíduos acondicionados na Central de Resíduos será feita sempre que os recipientes armazenadores estiverem com capacidade de armazenamento de resíduos próximo à capacidade máxima.

Qualquer irregularidade será imediatamente comunicada aos responsáveis do empreendimento para que sejam tomadas as devidas medidas corretivas.

### **2.3. Metas do Programa**

Em observância aos preceitos de melhoria das condições de vida do ser humano e não poluição do meio ambiente, o empreendimento buscará, sempre que possível, reduzir o montante de lixo gerado em suas dependências. Para tanto, durante o treinamento, os funcionários serão instruídos a sempre minimizar ao máximo a utilização materiais que não sejam estritamente necessários ao processo produtivo.

Além de atuar incessantemente na redução dos resíduos sólidos gerados, os funcionários, já treinados para tal, separarão de forma correta os resíduos maximizando a reciclagem e reaproveitamento de resíduos no processo produtivo.

### **2.4. Diretrizes de Implementação do Programa**

Para que seja efetuada a correta implementação do programa serão escolhidos os funcionários responsáveis pela administração do programa e também os funcionários responsáveis pelo recolhimento e reclassificação dos resíduos.



Handwritten signatures and initials in blue ink, including a large signature and a circular stamp with initials.

A forma de escolha e divisão das tarefas entre os funcionários será decidida pelo empreendimento quando da implementação do programa.

### **2.5. Estrutura Organizacional**

Ao empreendimento contará com um funcionário responsável pela administração do programa de gerenciamento de resíduos sólidos, o qual também será responsável pela elaboração de relatórios periódicos acerca do funcionamento, possíveis melhorias a serem implementadas no decorrer da operação do programa.

Todos os funcionários, devidamente treinados, serão corresponsáveis pelo bom funcionamento do programa. No entanto, haverá o(s) responsável(s) pela coleta dos resíduos nos diversos setores do empreendimento, verificação dos possíveis equívocos cometidos quanto a classificação desses resíduos e disposição correta do material na Central de Resíduos.

### **2.6. Procedimentos para Implantação do Programa**

Como descrito no Planejamento das Atividades de Gerenciamento e Manejo de Resíduos, primeiramente ao empreendimento procederá os ajustes necessários na estrutura física. Essa etapa compreenderá instalação de lixeiras de coleta seletiva e construção de uma central de resíduos.

Após a fase de implantação de estruturas físicas os funcionários receberão treinamento para que procedam a destinação correta dos resíduos presentes em seu setor e no ambiente de trabalho durante a jornada de trabalho. Os funcionários responsáveis pelo manuseio, acondicionamento e transporte dos resíduos do interior da fábrica até o abrigo de resíduos receberão treinamento adequado para destinar os resíduos corretamente na Central de Resíduos de acordo com a classificação dos resíduos conforme este PGRS.

Também será mantido contrato com empresa especializada para o recolhimento e a destinação correta dos resíduos perigosos (classe I). Constará em arquivo do empreendimento as quantidades recolhidas, as datas das retiradas, o valor gasto do serviço de retirada e destinação por metro cúbico ou quilograma de resíduo.

Será procedida a sinalização dos recipientes coletores sinalizados para que ao empreendimento atenda as normas vigentes.

Após as etapas acima serem cumpridas dar-se-á início às atividades do programa.

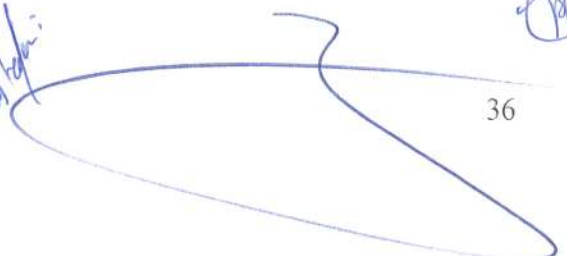



### 2.7. Coleta Interna de Resíduos

Todas as instalações do empreendimento receberão lixeiras para coleta seletiva devidamente identificadas e instaladas em local de fácil acesso a todos que frequentarem o empreendimento.

Diariamente o funcionário responsável procederá a remoção dos resíduos sólidos dos postos de coleta do empreendimento e seu devido acondicionamento na central de resíduos. Se houver necessidade de mais de uma coleta por dia, o funcionário responsável deverá proceder a coleta sempre que dois terços do recipiente estiverem ocupados com resíduos.

### 2.8. Fluxograma da coleta de resíduos

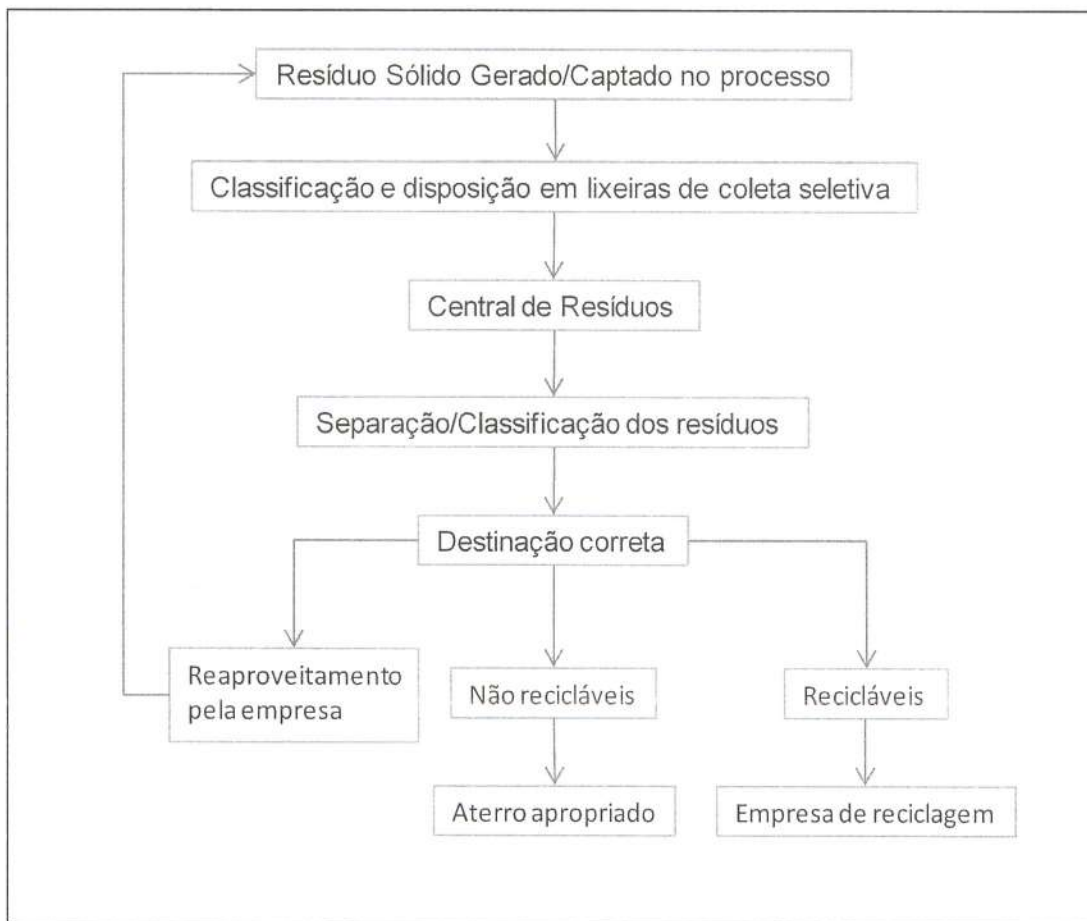

Sempre que um resíduo chegar à Central de Resíduos, os funcionários que receberam os treinamentos para a correta destinação dos resíduos irão definir o perfil de cada resíduo conforme o tipo: papel, plástico, EPI's, embalagens de produtos de químicos vazias, lodos, dentre outros e a periculosidade: Classe I – Perigosos ou Classe II – Não perigosos.



*[Handwritten signatures and marks]*



Então será realizada a destinação e acondicionamento destes resíduos nas respectivas bombonas presentes na Central de Resíduos, separadas de acordo com a indicação de cada bombona.

Sempre será verificado se as bombonas estão com as identificações corretas para manter sempre a melhor forma possível de destinação dos resíduos provenientes da indústria.

Quando a capacidade das bombonas de Resíduos Classe I - Perigosos da Central de Resíduos estiver próxima de sua capacidade máxima será solicitada a retirada pela empresa especializada (aterro industrial).

A Central de Resíduos permanecerá sempre fechada para que somente funcionários autorizados e treinados possam acessá-la.

Qualquer irregularidade será imediatamente comunicada aos responsáveis do empreendimento para que sejam tomadas as devidas medidas corretivas.

### **2.9. Equipamento de Proteção Individual**

Todos os funcionários responsáveis pela coleta e classificação estarão devidamente equipados com equipamento de proteção individual contando com luvas, botas e avental. Esses EPI's serão destinados juntamente com os demais quando estiverem sem condições de uso.

### **2.10. Prevenção e medidas em caso de Acidentes no Manuseio de Resíduos Sólidos**

Todos os funcionários receberão treinamento adequado para que não ocorram acidentes no manuseio de resíduos sólidos no empreendimento.

As possíveis situações emergenciais envolvendo os resíduos sólidos são: o contato direto dos resíduos classe I (lâmpadas, óleos, resquícios de produtos químicos contidos nas embalagens, estopas e EPI's contaminados) com o solo ou o contato dos resíduos Classe I com os seres humanos.

Em casos de derramamento acidental ou tombamento dos tambores, as embalagens contendo resíduos classe I serão recolhidos do local por funcionário treinado e, caso note-se algum contaminante diretamente no piso ou no solo, será procedida sua coleta utilizando areia ou serragem nos pisos. Tanto a areia/serragem quanto a terra contaminada recolhida serão destinadas como resíduo classe I. Os responsáveis pelo empreendimento serão comunicados do ocorrido para tomarem as medidas cabíveis.







Em caso de possíveis contaminações de seres humanos pelos resquícios de óleo/graxa ou outros resíduos classe I, os mesmos deverão ser encaminhados ao pronto socorro juntamente com a FISPQ (Ficha de Informação de Segurança de Produtos Químicos) do resíduo classe I para que o médico possa tomar as medidas adequadas de tratamento.

### 2.11. Atualização do PGRS

A atualização do PGRS deverá ser realizada sempre que houver alterações do processo ou da renovação do licenciamento ambiental. Caso haja adversidades devem ser elaborados relatórios para que sejam parte das atualizações do PGRS.

## VI. Custos e Cronograma

### 1. Custos

#### 1. Efluentes Líquidos

Gradeamento, caixas de separação, caixas coalescentes, tanques de equalização, reator, filtros e caixa de reuso: R\$ 50.000,00

#### 2. Emissões Atmosféricas

Filtros e exaustor: R\$ 5.400,00

#### 3. Resíduos Sólidos

Central de Resíduos e Tambores: R\$ 5.000,00

### 2. Cronograma

#### 1. Efluentes Líquidos

10 meses após aprovação do projeto pela SMMA.

#### 2. Emissões Atmosféricas

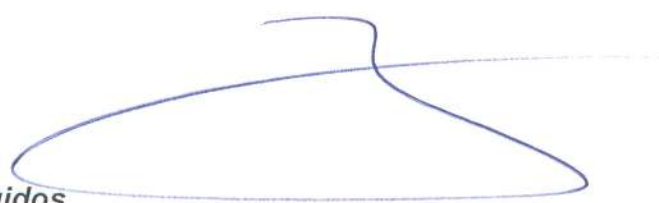



4 meses após aprovação do projeto pela SMMA.

### 3. Resíduos Sólidos

2 meses após aprovação do projeto pela SMMA.

## VII. Observações finais

- ✓ Manter sempre as vias e os locais de tratamento limpos;
- ✓ Fazer a limpeza da caixa de separação e do separador coalescente removendo o excesso de óleos e sólidos finos, sempre que necessário;
- ✓ Para a primeira troca do carvão ativado, areia e pedra brita deverão ser realizadas análises mensais de, pelo menos, DQO e pH para avaliar o tempo em que o filtro trabalhará com eficiência, bem como, manter contato com o fornecedor do equipamento para maiores detalhes. Então será estipulado o período de troca do material;
- ✓ Acondicionar os resíduos removidos na limpeza da caixa de separação e do separador coalescente destinando corretamente a uma empresa especializada em aterro industrial;
- ✓ Não permitir que pessoas não autorizadas frequentem ou permaneçam no local onde ocorrerá o tratamento;
- ✓ Manter o PGRS sempre em funcionamento para evitar poluições ambientais.

## VIII. Conclusões

Atividades de oficina mecânica em geral e lavagens de veículos geram resíduos e efluentes que se entrarem em contato ou se forem infiltrados em solo causam impactos ambientais com o tempo, sendo assim, é de política da RN Tornearia, destinar os resíduos adequadamente e realizar o tratamento dos efluentes e reutiliza-







lo nas lavagens. Dessa forma, ao empreendimento está contribuindo para não poluir o meio ambiente e ainda reduzindo o consumo de água e destinando os resíduos de forma correta. Além disso, as emissões geradas na cabine de pintura são filtradas. Assim sendo, este projeto demonstra a consciência ambiental deste empreendimento, em tratar os seus efluentes líquidos e gerir seus resíduos sólidos.

A large, stylized handwritten signature in blue ink, consisting of a large loop and a long horizontal stroke.

A handwritten signature in blue ink, written vertically and slanted to the right.

A small circular stamp containing a handwritten signature in blue ink.

A handwritten signature in blue ink, consisting of a simple, stylized mark.





## IX. Referências

- BRASIL. Associação Brasileira de Normas Técnicas, Norma 10004/2004;
- Conselho Nacional de Meio ambiente (CONAMA), Resolução Nº 430/2011;
- Instituto Ambiental do Paraná (IAP), “**Inventário Estadual de Resíduos Sólidos Industriais – Paraná**”, Relatório Final/Diagnóstico, Curitiba – PR, 2002;
- JUCHEN, C.R., “**Tratamento de Resíduos Líquidos.**”, Apostila de curso. CEFET – PR, Medianeira – PR, 2001;
- MEES, J. B. R. - **Tratamento de Efluentes Líquidos I**, UTF, Medianeira, PR, 2006;
- METCALF & EDDY, Inc. “**Wastewater Engineering: Treatment, Disposal and Reuse**”, 3ed., New York, McGraw – Hill, 1991;
- METCALF & EDDY. - **Wastewater Engineering: Treatment, Disposal and Reuse**. 4a ed., McGraw-Hill, New York, USA, 1334 p., 2003;
- TEIXEIRA, P. C. **Emprego da flotação por ar dissolvido no tratamento de efluentes de lavagem de veículos visando a reciclagem da água**. 2003;
- TOMAZ, P. - **Best Management Practices**, 2008;
- Conselho Nacional de Meio ambiente (CONAMA), Resolução Nº 275/2001.
- BAIRD, C. **Química Ambiental**. Trad. A.M.L.Receio e L.C.M. Carrera, 2ª ed. Porto Alegre: Bookman, 2002.
- BRASIL. Secretaria de Estado de Meio Ambiente e Recursos Hídricos (SEMA), **Resolução nº 16 de 15 de abril de 2014** - Define critérios para o Controle da Qualidade do Ar como um dos instrumentos básicos da gestão ambiental para proteção da saúde e bem estar da população e melhoria da qualidade de vida. Paraná, 15 abr. 2014.
- SICARI, Marcos Paulo. “**Controle de Poluição do ar – Gestão Ambiental**”. Apostila de apoio. Apoio Projetos. São Bernardo do Campo – SP, 2003.







# ANEXO 1

ART DO PROFISSIONAL RESPONSÁVEL PELA ELABORAÇÃO DESTE PROJETO



*João Lucas Tofa*

*[Signature]*

*[Signature]*





Anotação de Responsabilidade Técnica - ART  
Lei nº 6.496, de 7 de dezembro de 1977

**CREA-PR**

Conselho Regional de Engenharia e Agronomia do Paraná

ART de Obra ou Serviço  
1720195175739

Página 1/1



1. Responsável Técnico

**FABIO LUCIANO LAVARDA**

Título profissional:

ENGENHEIRO DE SEGURANCA DO TRABALHO, ENGENHEIRO QUIMICO

Empresa Contratada: **OP2 ENGENHARIA LTDA**

RNP: 1705831214

Carteira: **PR-96177/D**

Registro: 49556

2. Dados do Contrato

Contratante: **ELENICE RODRIGUES MARQUES**

AV TANCREDO NEVES, 3143

PIONEIROS CATARINENSES - CASCAVEL/PR 85805-516

CNPJ: 00.505.515/0001-43

Contrato: (Sem número)

Celebrado em: 01/03/2019

Valor: R\$ 6.765,00

Tipo de contratante: Pessoa Jurídica (Direito Privado) brasileira

3. Dados da Obra/Serviço

AV TANCREDO NEVES, 3143

PIONEIROS CATARINENSES - CASCAVEL/PR 85805-516

Data de início: 01/03/2019

Previsão de término: 12/12/2019

Finalidade: Ambiental

4. Atividade Técnica

[Análise, Treinamento, Supervisão, Projeto, Dimensionamento, Coordenação] de controle ambiental controle de poluição ambiental

Quantidade

Unidade

1,00

SERV

Após a conclusão das atividades técnicas o profissional deverá proceder a baixa desta ART

7. Assinaturas

Declaro serem verdadeiras as informações acima

Cascavel 23 de outubro de 2019  
Local data

FABIO LUCIANO LAVARDA - CPF: 054.119.009-13

ELENICE RODRIGUES MARQUES - CNPJ: 00.505.515/0001-43

8. Informações

- A ART é válida somente quando quitada, conforme informações no rodapé deste formulário ou conferência no site [www.crea-pr.org.br](http://www.crea-pr.org.br).

- A autenticidade deste documento pode ser verificada no site [www.crea-pr.org.br](http://www.crea-pr.org.br) ou [www.confex.org.br](http://www.confex.org.br)

- A guarda da via assinada da ART será de responsabilidade do profissional e do contratante com o objetivo de documentar o vínculo contratual.

Acesso nosso site [www.crea-pr.org.br](http://www.crea-pr.org.br)

Central de atendimento: 0800 041 0067



**CREA-PR**  
Conselho Regional de Engenharia e Agronomia do Paraná

Valor da ART: R\$ 85,96

Registrada em: 23/10/2019

Valor Pago: R\$ 85,96

Nosso número: 2410101720195175739

*[Handwritten signature]*

*[Handwritten signature]*

*[Handwritten initials]*

*[Handwritten signature]*





# ANEXO 2

PLANTA

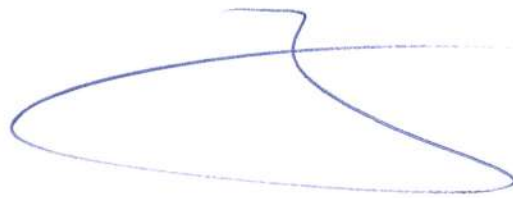

*Jose Luis de la...*

*JP*

*2*









# ANEXO 3

CERTIFICADOS DE DESTINAÇÃO DE RESÍDUOS

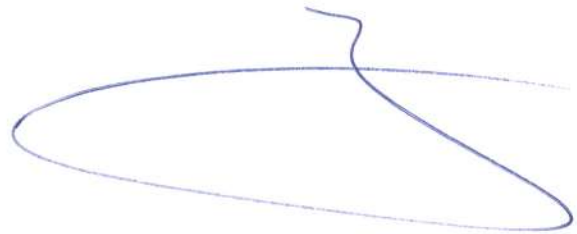

*João Paulo*





### Gerador

NOME: ELENICE RODRIGUES MARQUES-EPP  
ENDEREÇO: AVENIDA TANCREDO NEVES - 3143  
BAIRRO: PIONEIROS CATARINENSE  
CNPJ: 00.505.515/0001-43

CIDADE: CASCAVEL

CEP: 85.805-516  
UF: PR

### Unidade de Destino

RECEBEDOR: PARANA AMBIENTAL GESTAO GLOBAL DE RESIDUOS LTDA  
ENDEREÇO: ROD. BR 277 - KM 573 S/N - DISTRITO DE SÃO JOÃO  
BAIRRO: CASCAVEL VELHO  
CNPJ: 07911409000109

CIDADE: CASCAVEL  
I.M.: 7757900

CEP: 85818560  
UF: PR  
LICENÇA DE OPERAÇÃO Nº137769-R1

### Resíduos Recebidos

Nº MTR	Data MTR	COD CONAMA	DESCRIÇÃO RESÍDUO	QUANT	UNID	CLASSE	ESTADO FÍSICO	LOCAL DE ARMAZENAGEM	COORDENAD
2019 3831	02/04/19	D099	ESTOPAS CONTAMINADAS	1.00	TB	I	SOLIDO	VALA CLASSE I	VL3.7.E





Este certificado atesta a correta disposição e tratamento dos resíduos recebidos do gerador acima qualificado

Data de emissão: 04/04/19  
Obs.:

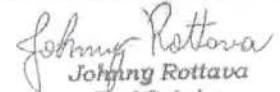
Página: 1

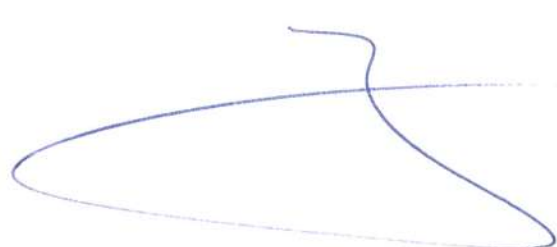
Legenda da UNID: TB = Tambor de 200 litros / KG = Kilograma / UNID = Unidade / M³ = Metro Cúbico

  
Johnny Rottava  
Eng.º Químico  
CREA - PR 121.857/D





**Gerador**

NOME: ELENICE RODRIGUES MARQUES-EPP  
 ENDEREÇO: AVENIDA TANCREDO NEVES - 3143  
 BAIRRO: PIONEIROS CATARINENSE  
 CNPJ: 00.505.515/0001-43

CIDADE: CASCAVEL

CEP: 85.805-516  
 UF: PR

**Unidade de Destino**

RECEBEDOR: PARANA AMBIENTAL GESTAO GLOBAL DE RESIDUOS LTDA  
 ENDEREÇO: ROD. BR 277 - KM 573 S/N - DISTRITO DE SÃO JOÃO  
 BAIRRO: CASCAVEL VELHO  
 CNPJ: 07911409000109

CIDADE: CASCAVEL  
 I.M.: 7757900

CEP: 85818560  
 UF: PR  
 LICENÇA DE OPERAÇÃO Nº137769-R1

**Resíduos Recebidos**

Nº MTR	Data MTR	COD CONAMA 313/2002	DESCRIÇÃO RESÍDUO	QUANT	UNID	CLASSE	ESTADO FÍSICO	LOCAL DE ARMAZENAGEM	COORDENADAS
2019 10084	20/08/19	D099	LODO CX SEPARADORA	1,00	TB	I	LÍQUIDO	VALA CLASSE I	VL3.8.D
2019 9867	14/08/19	D099	ESTOPAS CONTAMINADAS	1,00	TB	I	SOLIDO	VALA CLASSE I	VL3.8.D
2019 9867	14/08/19	D099	BORRACHAS CONTAMINADOS	1,00	TB	I	SOLIDO	VALA CLASSE I	VL3.8.D



Este certificado atesta a correta disposição e tratamento dos resíduos recebidos do gerador acima qualificado

Data de emissão: 21/08/19  
 Obs.:

*Johnny Rottava*  
**Johnny Rottava**  
 Engº Químico  
 CREA - PR 121.857/D

Página: 1

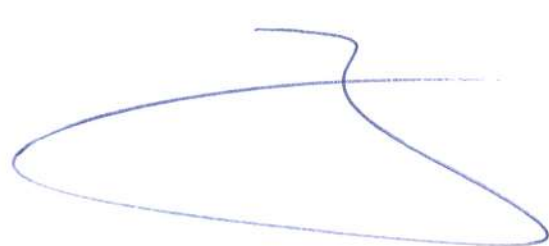
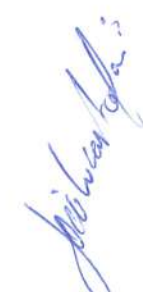
Legenda da UNID: TB = Tambor de 200 litros / KG = Kilograma / UNID = Unidade / M³ = Metro Cúbico

Este documento destina-se à comprovação de descarte de resíduos de embalagens plásticas de óleo lubrificante usadas no PEV (Ponto de Entrega Voluntária) próximo ao seu ponto gerador, conforme legislação em vigor.



AUTO DECLARAÇÃO

Local / Data: Cascavel, 10 de junho de 2019

Declaro para os devidos fins que estou destinando os resíduos abaixo discriminados ao PEV, reconhecendo ser legalmente responsável por essa declaração, e assumindo integralmente, tanto perante os órgãos ambientais, quanto perante qualquer outro, a responsabilidade pela veracidade dessa informação.

Quantidades de embalagens entregues:

- Número de bombonas plásticas (20 litros): 2

CNPJ / CPF: 00.505.515/0001-43

Carimbo:



Assinatura do responsável ou preposto do CNPJ/CPF: \_\_\_\_\_

RECIBO DO PEV - Ponto de Entrega Voluntária

Embalagens recebidas, sem verificação física das quantidades declaradas acima pelo ponto gerador através do CNPJ / CPF.

Data: \_\_\_ / \_\_\_ / \_\_\_\_\_

Carimbo PEV:

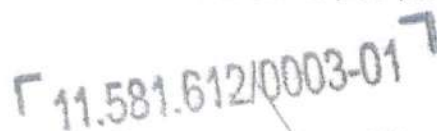

Assinatura do responsável ou preposto do PEV: \_\_\_\_\_

Guarde o recibo do PEV.

Para saber mais: [www.joguelimpo.org.br](http://www.joguelimpo.org.br)





Este documento destina-se à comprovação de descarte de resíduos de embalagens plásticas de óleo lubrificante usadas no PEV (Ponto de Entrega Voluntária) próximo ao seu ponto gerador, conforme legislação em vigor.

AUTO DECLARAÇÃO

Local / Data: Cascavel, 10 de junho de 2019

Declaro para os devidos fins que estou destinando os resíduos abaixo discriminados ao PEV, reconhecendo ser legalmente responsável por essa declaração, e assumindo integralmente, tanto perante os órgãos ambientais, quanto perante qualquer outro, a responsabilidade pela veracidade dessa informação.

Quantidades de embalagens entregues:

- Número de embalagens plásticas de até 1 litro: 3
- Número de bombonas plásticas (20 litros): 3

00505.515/0001-43  
 ELENICE RODRIGUES MARQUES  
 AV. PRES. TANCREDO NEVES, 3253  
 SANTO ANOFRE - CEP 85006-470  
 CASCAVEL - PARANÁ

CNPJ / CPF: 00.505.515/0001-43 Carimbo:

Assinatura do responsável ou preposto do CNPJ/CPF: \_\_\_\_\_

RECIBO DO PEV - Ponto de Entrega Voluntária

Embalagens recebidas, sem verificação física das quantidades declaradas acima pelo ponto gerador através do CNPJ / CPF.

Data: \_\_\_ / \_\_\_ / \_\_\_\_\_

Carimbo PEV:

11.581.642/0003-01  
 CELUS AMBIENTAL LTDA.  
 RUA BOAIAS, 709  
 ST. ANOFRE - CEP 85.608-360  
 CASCAVEL - PR

Assinatura do responsável ou preposto do PEV: \_\_\_\_\_

Guarde o recibo do PEV.

Para saber mais: [www.joguelimpo.org.br](http://www.joguelimpo.org.br)





Este documento destina-se à comprovação de descarte de resíduos de embalagens plásticas de óleo lubrificante usadas no PEV (Ponto de Entrega Voluntária) próximo ao seu ponto gerador, conforme legislação em vigor.

AUTO DECLARAÇÃO

Local / Data: , 10 de junho de 2019

Declaro para os devidos fins que estou destinando os resíduos abaixo discriminados ao PEV Nvnvvnvvnv, reconhecendo ser legalmente responsável por essa declaração, e assumindo integralmente, tanto perante os órgãos ambientais, quanto perante qualquer outro, a responsabilidade pela veracidade dessa informação.

Quantidades de embalagens entregues:

- Número de embalagens plásticas de até 1 litro: 1
- Número de bombonas plásticas (20 litros): 3

00505.515/0001-43  
 ELENICE RODRIGUES MARQUES  
 AV. PRES. TANCREDO NEVES, 3253  
 SANTO ONOFRE - CEP 85806-470  
 CASCAVEL - PARANÁ

CNPJ / CPF: 00.505.515/0001-43 Carimbo:

Assinatura do responsável ou preposto do CNPJ/CPF: 

RECIBO DO PEV - Ponto de Entrega Voluntária

Embalagens recebidas, sem verificação física das quantidades declaradas acima pelo ponto gerador através do CNPJ / CPF.



Data: \_\_\_ / \_\_\_ / \_\_\_\_\_ Carimbo PEV:

11.581.612/0003-01  
 CELUS INDUSTRIAL LTDA.  
 RUA BOATAS, 209  
 ST. ONOFRE - CEP: 85.806-360  
 CASCAVEL - PR

Assinatura do responsável ou preposto do PEV: \_\_\_\_\_

Guarde o recibo do PEV.

Para saber mais: [www.joguelimpo.org.br](http://www.joguelimpo.org.br)





Em atendimento à Resolução nº 20 de 18 de junho de 2009 da Agência Nacional do Petróleo, Gás Natural e Biocombustíveis - ANP, documento obrigatório para a coleta de óleo lubrificante usado ou contaminado a partir de 01.10.1999. "Convênio ICMS nº 38/2000"

Certificamos que os produtos encontram-se devidamente acondicionados para suportar os riscos de transporte, carregamento, descarregamento e transbordo, conforme legislação em vigor, nº ONU 3082 nº risco 90, classe ou sub-classe risco 9.



1ª VIA GERADOR

**DADOS DA COLETORA**  
 Nome: **INDÚSTRIA PETROQUÍMICA DO SUL LTDA.**  
 Endereço: Av. Arno da Silva Feijó, Nº 2777 - ALVORADA/RS  
 CNPJ: 92.678.432/0001-74 Inscr. Est.: 165/0017526  
 Fone: (51) 3201.6050 e 0800 721.6050  
 www.ips.ind.br  
 Autorização na ANP nº: 74

**CERTIFICADO DE COLETA DE ÓLEO USADO** Nº **721862**

Local	CASCAVEL	UF	PR
Data	15/07/19		
Óleo automotivo	200	LITROS	
Óleo Industrial	1	LITROS	
Outros		LITROS	
Soma	200	LITROS	

Substância que apresenta risco para o meio ambiente, líquida, NE. Óleo lubrificante usado e ou contaminado grupo embalagem: III

Declaramos haver coletado o volume de óleo lubrificante usado ou contaminado, conforme discriminado ao lado, do gerador abaixo identificado.

RAZÃO SOCIAL Elenice Rodrigues Marques  
 UA (nome, nº, etc) AV TRAVESSO NEVES

BAIRRO PIONEIRO CATARINENSE CIDADE CASCAVEL UF PR

CEP 85805 516 CNPJ Nº 00 505 515 0001 43

FONE 3226 5510 INSC/EST. Nº.

VEÍCULO PLACA UF 5952 FAX

Patricia Lopes  
 Nome e assinatura do Gerador (Detentor)



[Signature]  
 Nome e assinatura do Coletor

[Large Signature]

[Signature]

[Signature]

PRMREB  
FL 325

 <p><b>anp</b> Agência Nacional do Petróleo</p>	<p>Em atendimento à Resolução nº 20 de 18 de junho de 2009 da Agência Nacional do Petróleo, Gás Natural e Biocombustíveis - ANP, documento obrigatório para a coleta de óleo lubrificante usado ou contaminado a partir de 01.10.1999. "Convênio ICMS nº 38/2000"</p>	<p>Certificamos que os produtos encontram-se devidamente acondicionados para suportar os riscos de transporte, carregamento, descarregamento e transbordo, conforme legislação em vigor. nº ONU 3082 nº risco 90, classe ou sub-classe risco 9.</p>	 <p><b>ips</b> INDÚSTRIA PETROQUÍMICA DO SUL</p>
<p>1ª VIA GERADOR</p>		<p>CERTIFICADO DE COLETA DE ÓLEO USADO Nº 721970</p>	
<p>DADOS DA COLETORA Nome: <b>INDÚSTRIA PETROQUÍMICA DO SUL LTDA.</b> Endereço: <b>Av. Arno da Silva Feijó, Nº 2777 - ALVORADA/RS</b> CNPJ: <b>92.678.432/0001-74</b> Inscr. Est.: <b>165/0017526</b> Fone: <b>(51) 3201.6050 e 0800 721.6050</b> <b>www.ips.ind.br</b> Autorização na ANP nº: <b>74</b></p>		<p>Local <b>CASCAVEL</b> UF <b>PR</b></p>	
<p>Substância que apresenta risco para o meio ambiente, líquida, NE. Óleo lubrificante usado e ou contaminado grupo embalagem: III</p> <p>Declaramos haver coletado o volume de óleo lubrificante usado ou contaminado, conforme discriminado ao lado, do gerador abaixo identificado.</p>		<p>Data <b>05/08/19</b></p>	
<p>Óleo automotivo</p>		<p><b>200</b></p>	<p>LITROS</p>
<p>Óleo Industrial</p>		<p><b>1</b></p>	<p>LITROS</p>
<p>Outros</p>		<p><b>1</b></p>	<p>LITROS</p>
<p>Soma</p>		<p><b>200</b></p>	<p>LITROS</p>
<p>RAZÃO SOCIAL <b>Glencice Rodrigues Marques EPP</b></p>			
<p>RUA (nome, nº, etc) <b>Av. Tranguedo Neves 3143</b></p>			
<p>BAIRRO <b>CENTRO</b></p>	<p>CIDADE <b>CASCAVEL</b></p>	<p>UF <b>PR</b></p>	
<p>CEP <b>85805-506</b></p>	<p>CNPJ Nº <b>00 505 515 0001-93</b></p>		
<p>FONE <b>3226 5510</b></p>	<p>INSC. EST. Nº.</p>		
<p>VEÍCULO PLACA <b>1UF 59520</b></p>	<p>FAX</p>		
<p><b>Priscila Foz de Teodoro</b> Nome e assinatura do Gerador (Detentor)</p>		<p><b>[Assinatura]</b> Nome e assinatura do Coletor</p>	



**[Assinatura]**

**[Assinatura]**

**[Assinatura]**





 <b>anp</b> Agência Nacional do Petróleo	Em atendimento à Resolução nº 20 de 18 de junho de 2009 da Agência Nacional do Petróleo, Gás Natural e Biocombustíveis - ANP, documento obrigatório para a coleta de óleo lubrificante usado ou contaminado a partir de 01.10.1999. "Convênio ICMS nº 38/2000"	Certificamos que os produtos encontram-se devidamente acondicionados para suportar os riscos de transporte, carregamento, descarregamento e transbordo, conforme legislação em vigor, nº ONU 3082 nº risco 90, classe ou sub-classe risco 9.	 <b>ips</b> INDÚSTRIA PETROQUÍMICA DO SUL
1ª VIA GERADOR			
DADOS DA COLETORA Nome: <b>INDÚSTRIA PETROQUÍMICA DO SUL LTDA.</b> Endereço: <b>Av. Arno da Silva Feijó, Nº 2777 - ALVORADA/RS</b> CNPJ: <b>92.678.432/0001-74</b> Inscr. Est.: <b>165/0017526</b> Fone: <b>(51) 3201.6050 e 0800 721.6050</b> <b>www.ips.ind.br</b> Autorização na ANP nº: <b>74</b>		CERTIFICADO DE COLETA DE ÓLEO USADO Nº <b>728068</b>	
		Local <b>Cascavel</b>	UF <b>PR</b>
		Data <b>26/08/19</b>	
Substância que apresenta risco para o meio ambiente, líquida, NE. Óleo lubrificante usado e ou contaminado grupo embalagem: III		Óleo automotivo	<b>200</b> LITROS
Declaramos haver coletado o volume de óleo lubrificante usado ou contaminado, conforme discriminado ao lado, do gerador abaixo identificado.		Óleo Industrial	<b>1</b> LITROS
		Outros	<b>1</b> LITROS
		Soma	<b>200</b> LITROS
RAZÃO SOCIAL <b>ELENICE RODRIGUES MARQUES EPP</b>			
UA (nome, nº, etc) <b>AV TRAMONTE NEVES 3143</b>			
BAIRRO <b>CENTRO</b>	CIDADE <b>Cascavel</b>	UF <b>PR</b>	
CEP <b>85 805 516</b>	CNPJ Nº <b>00 505 515 000143</b>		
FONE <b>3326 5510</b>	INSC. EST. Nº.		
VEÍCULO PLACA <b>UF 59520</b>	FAX		
Nome e assinatura do Gerador (Detentor) <b>Miriana Vazquez Pedron</b>		Nome e assinatura do Coletor <b>[Assinatura]</b>	



Prefeitura Municipal de Rio Bonito do Iguaçu,  
 Secretária Municipal de Administração  
 Depto. de Compras e Licitações

Protocolo de Recebimento  
 Data: 29/10/21

Horário: 09:35 h e min.

Carimbo - Assinatura do Recebedor

**Z1**

Roberto José Kwapis  
 Oficial Administrativo  
 Decreto 174/1999



Fone: 046 3242-1907

E-mail: comercialzini@hotmail.com

CNPJ MF Nº 09.436.050/0001-90

IE Nº 90434853-82

MANUTENÇÃO DE MÁQUINAS E VEÍCULOS PESADOS E EQUIPAMENTOS RODOVIÁRIOS, VEÍCULOS AUTOMOTORES, EQUIPAMENTOS AGRÍCOLAS, COMÉRCIO VAREJISTA DE PEÇAS, ACESSÓRIOS, FILTROS E LUBRIFICANTES, EQUIPAMENTOS E MÁQUINAS AGRÍCOLAS.

ENVELOPE 02 – DOCUMENTOS DE HABILITAÇÃO  
 MUNICÍPIO DE RIO BONITO DO IGUAÇU – PARANÁ

PREGÃO PRESENCIAL SRP 062/2021 – PMRBI  
 Z1 INDÚSTRIA E COMERCIO DE PECAS EIRELI

CNPJ Nº 09.436.050/0001-90

[licitacoesmartinelli@outlook.com](mailto:licitacoesmartinelli@outlook.com)

RUA DAS CANELAS – PROLONGAMENTO

BAIRRO CRISTO REI

CHOPINZINHO – PARANÁ

FONE – (46) 3242-1237

*[Handwritten signature]*







**TRANSFORMAÇÃO DE SOCIEDADE LIMITADA PARA EMPRESA INDIVIDUAL DE  
RESPONSABILIDADE LIMITADA – EIRELI  
ALTERAÇÃO CONTRATUAL Nº 03  
Z1 INDÚSTRIA E COMÉRCIO DE PEÇAS LTDA - EPP  
CNPJ. Nº 09.436.050/0001-90**

Pelo presente instrumento do Ato Constitutivo de transformação de **Sociedade Limitada** para **EIRELI**:

**FRANCIELI APARECIDA ZANELATO ZINI**, brasileira, casada comunhão parcial de bens, maior, empresária, nascida na cidade de Chopinzinho, Estado do Paraná, na data de 09 de novembro de 1984, inscrita no Cadastro de Pessoas Físicas do Ministério da Fazenda sob n.º 046.718.369-47, portadora da Cédula de Identidade Civil Registro Geral nº 8.699.023-7, expedida pela Secretaria de Segurança Pública do Paraná, data de expedição 29/03/1999, residente e domiciliada na cidade de Chopinzinho, Estado do Paraná, na Rua Rio de Janeiro, 6062, casa, Bairro Cristo Rei, CEP: 85.560-000.

**SANDRA LUCIA ZANELATO**, brasileira, separada judicialmente, maior, empresária, nascida na cidade de Chopinzinho, Estado do Paraná, na data de 23 de abril de 1979, inscrita no Cadastro de Pessoas Físicas do Ministério da Fazenda sob n.º 023.395.739-12, portadora da Cédula de Identidade Civil Registro Geral nº 6.808.287-0, expedida pela Secretaria de Segurança Pública do Paraná, data de expedição 07/07/2010, residente e domiciliada na cidade de Chopinzinho, Estado do Paraná, na Rua Sete de Setembro, 3835, centro, CEP: 85.560-000; sócias componentes da sociedade limitada que gira, sob o nome empresarial de **Z1 INDÚSTRIA E COMÉRCIO DE PEÇAS LTDA- EPP**, com sede e foro nesta cidade de Chopinzinho, Estado do Paraná, na Rua das Canelas Prolongamento, s/n, Bairro Cristo Rei, Chopinzinho/PR, CEP 85560-000, consoante contrato social, devidamente arquivado na Junta Comercial do Paraná, sob o nº 41207737618, por decisão de 24 de outubro de 2013, inscrita no CNPJ sob o nº 09.436.050/0001-90, resolvem assim alterar o contrato social:

**CLÁUSULA PRIMEIRA** - Retira-se da sociedade a sócia **FRANCIELI APARECIDA ZANELATO ZINI**, que vende e transfere todas as suas quotas de capital no montante de 6.000(seis mil) quotas, no valor de R\$ 6.000,00(seis mil reais), transferindo a sócia, **SANDRA LUCIA ZANELATO**, acima qualificada, a totalidade de suas quotas, que por estar pagas e satisfeitos, dá a mesma a plena, geral e irrevogável quitação.

**PARAGRAFO PRIMEIRO** - O capital social continua inalterado em seu valor, tanto na quantidade de quotas, quanto no valor de cada quota.

**CLAUSULA SEGUNDA** – A sócia remanescente transforma seu registro de **Sociedade Limitada** em **EMPRESA INDIVIDUAL DE RESPONSABILIDADE LIMITADA – EIRELI**, que passará a ter um novo NIRE após o registro na Junta Comercial do Paraná, a qual se regerá, doravante pelo ato Constitutivo, consoante a faculdade prevista no parágrafo único, do artigo 1033 e 980 A da Lei nº 10406/02 CC, resolve:

CERTIFICO O REGISTRO EM 25/07/2018 14:28 SOB Nº 41600738128.  
PROTOCOLO: 183276680 DE 09/07/2018. CÓDIGO DE VERIFICAÇÃO:  
11802967243. NIRE: 41600738128.  
Z1 INDUSTRIA E COMERCIO DE PECAS EIRELI



Libertad Bogus  
SECRETÁRIA-GERAL  
CURITIBA, 25/07/2018  
www.empresafacil.pr.gov.br



**TRANSFORMAÇÃO DE SOCIEDADE LIMITADA PARA EMPRESA INDIVIDUAL DE  
RESPONSABILIDADE LIMITADA – EIRELI  
ALTERAÇÃO CONTRATUAL Nº 03  
Z1 INDUSTRIA E COMERCIO DE PEÇAS LTDA - EPP  
CNPJ. Nº 09.436.050/0001-90**

**CLÁUSULA TERCEIRA** – Fica transformada esta sociedade em **EMPRESA INDIVIDUAL DE RESPONSABILIDADE LIMITADA – EIRELI**, sob a denominação de **Z1 INDÚSTRIA E COMÉRCIO DE PEÇAS EIRELI**, com sub-rogação de todos os direitos e obrigações pertinentes.

**CLÁUSULA QUARTA** - O acervo desta Empresa, no valor de R\$ 120.000,00 (cento e vinte mil reais), dividido em 120.000 (cento e vinte mil) quotas no valor nominal de R\$ 1,00 (um real), passa a constituir o capital da EIRELI, mencionada na cláusula anterior.

TITULAR	Nº DE QUOTAS	%	CAPITAL R\$
SANDRA LUCIA ZANELATO	120.000	100	R\$120.000,00

**CLÁUSULA QUINTA** – Para tanto, passa a transcrever, na íntegra, o ato constitutivo da referida EIRELI, com o teor seguinte.

**ATO CONSTITUTIVO DE EMPRESA INDIVIDUAL DE RESPONSABILIDADE  
LIMITADA, DENOMINADA**

**Z1 INDÚSTRIA E COMÉRCIO DE PEÇAS EIRELI  
CNPJ 09.436.050/0001-90**

**SANDRA LUCIA ZANELATO**, brasileira, separada judicialmente, maior, empresária, nascida na cidade de Chopinzinho, Estado do Paraná, na data de 23 de abril de 1979, inscrita no Cadastro de Pessoas Físicas do Ministério da Fazenda sob n.º 023.395.739-12, portadora da Cédula de Identidade Civil Registro Geral nº 6.808.287-0, expedida pela Secretaria de Segurança Pública do Paraná, data de expedição 07/07/2010, residente e domiciliada na cidade de Chopinzinho, Estado do Paraná, na Rua Sete de Setembro, 3835, centro, CEP: 85.560-000, **RESOLVE** constituir uma **EMPRESA INDIVIDUAL DE RESPONSABILIDADE LIMITADA EIRELI**, inscrita no CNPJ sob nº 09.436.050/0001-90, que passará a reger-se pelo que esta contido nas cláusulas a seguir:

**CLÁUSULA PRIMEIRA** - A sociedade constituída sob a forma de sociedade empresária limitada EIRELI, e com a denominação **Z1 INDÚSTRIA E COMÉRCIO DE PEÇAS EIRELI**, CNPJ sob n.º 09.436.050/0001-90, data da constituição, 12/03/2008, será regida por este ato constitutivo, pelo Código Civil, Lei 10.406/2002.



CERTIFICO O REGISTRO EM 25/07/2018 14:28 SOB Nº 41600738128.  
PROTOCOLO: 183276680 DE 09/07/2018. CÓDIGO DE VERIFICAÇÃO:  
11802967243. NIRE: 41600738128.  
Z1 INDUSTRIA E COMERCIO DE PECAS EIRELI

Libertad Bogus  
SECRETÁRIA-GERAL  
CURITIBA, 25/07/2018  
www.empresafacil.pr.gov.br





**TRANSFORMAÇÃO DE SOCIEDADE LIMITADA PARA EMPRESA INDIVIDUAL DE  
RESPONSABILIDADE LIMITADA – EIRELI  
ALTERAÇÃO CONTRATUAL Nº 03  
Z1 INDUSTRIA E COMERCIO DE PEÇAS LTDA - EPP  
CNPJ. Nº 09.436.050/0001-90**

**CLÁUSULA SEGUNDA** – O prazo de duração da EIRELI é de tempo indeterminado e o início das operações sociais, para todos os efeitos, é a data de 12/03/2008, data do registro do instrumento constitutivo.

É garantida a continuidade da pessoa jurídica diante do impedimento por força maior ou impedimento temporário ou permanente do titular, podendo a empresa ser alterada para atender uma nova situação.

**CLÁUSULA TERCEIRA** - A EIRELI terá a sua sede na cidade de Chopinzinho, Estado do Paraná, a Rua das Canelas, s/n, sala 04, Bairro Cristo Rei, CEP 85.560-000, que é seu domicílio, podendo, a qualquer tempo, a critério de seu titular, abrir ou fechar filiais em qualquer parte do território Nacional.

**CLÁUSULA QUARTA** – A EIRELI, representada por sua titular, declara, sob as penas da Lei, que se enquadra na condição de Empresa de Pequeno Porte, nos termos da Lei Complementar nº 123, de 14/12/2006.

**CLÁUSULA QUINTA** - O objeto da EIRELI será: comércio varejista de peças e acessórios novos, mecânicos e elétricos para veículos automotores(4530-7/03); comércio varejista de materiais hidráulicos(4744-0/03); indústria de peças e acessórios para máquinas e equipamentos pesados e veículos automotores(2854-2/00); Comércio varejista de maquinas e equipamentos agrícolas novos e usados(4789-0/99); manutenção e reparação de equipamentos hidráulicos e pneumáticos(3314-7/02); conserto, manutenção e reparação mecânica de veiculos automotores(4520-0/01); comércio varejista de peças e acessórios usados para veículos automotores(4530-7/04); serviços de instalação, manutenção e reparação de acessórios para veículos automotores(4520-0/07); comércio varejista de lubrificantes(4732-6/00); serviço de manutenção e reparação elétrica de veiculos automotores(45.20-0/03)

**CLÁUSULA SEXTA** - O capital da EIRELI na importância de R\$ 120.000,00(cento e vinte mil reais), dividido em quotas de valor nominal de R\$ 1,00(um real), o qual está totalmente integralizado, em moeda corrente do País.

TITULAR	Nº DE QUOTAS	%	CAPITAL R\$
SANDRA LUCIA ZANELATO	120.000	100	R\$120.000,00



CERTIFICO O REGISTRO EM 25/07/2018 14:28 SOB Nº 41600738128.  
PROTOCOLO: 183276680 DE 09/07/2018. CÓDIGO DE VERIFICAÇÃO:  
11802967243. NIRE: 41600738128.

Z1 INDUSTRIA E COMERCIO DE PECAS EIRELI

Libertad Bogus  
SECRETÁRIA-GERAL  
CURITIBA, 25/07/2018  
[www.empresafacil.pr.gov.br](http://www.empresafacil.pr.gov.br)



**TRANSFORMAÇÃO DE SOCIEDADE LIMITADA PARA EMPRESA INDIVIDUAL DE  
RESPONSABILIDADE LIMITADA – EIRELI  
ALTERAÇÃO CONTRATUAL Nº 03  
Z1 INDUSTRIA E COMERCIO DE PEÇAS LTDA - EPP  
CNPJ. Nº 09.436.050/0001-90**

**CLÁUSULA SÉTIMA** - A responsabilidade da titular é limitada ao capital integralizado da empresa que será regida pelo regime jurídico da empresa Limitada e supletivamente pela lei da Sociedade Anônima.

**CLÁUSULA OITAVA** - A administração da EIRELI caberá a titular **SANDRA LUCIA ZANELATO**, dispensada de caução, a quem caberá dentre outras atribuições, a representação ativa e passiva, judicial e extrajudicial, desta EIRELI, sendo a responsabilidade do titular limitada ao capital integralizado.

**Parágrafo Primeiro** - O titular poderá fixar uma retirada mensal, a título de "pró-labore", observadas as disposições regulamentares pertinentes.

**Parágrafo Segundo** - Faculta-se ao administrador, nos limites de seus poderes, constituir procuradores em nome da EIRELI, devendo ser especificado no instrumento de mandato, os atos e operações que poderão praticar e a duração do mandato, que no caso de mandato judicial, poderá ser por prazo indeterminado.

**CLÁUSULA NONA** - O término de cada exercício social será encerrado em 31 de dezembro do ano civil, com a apuração do balanço patrimonial e resultado econômico do ano fiscal, cabendo ao titular, os lucros ou perdas apuradas.

**CLÁUSULA DÉCIMA** - Falecendo ou interdito o titular da EIRELI, a empresa continuará suas atividades com os herdeiros, sucessores e o incapaz. Não sendo possível ou inexistindo interesse destes, o valor de seus haveres será apurado e liquidado com base na situação patrimonial da empresa, à data da resolução, verificada em balanço especialmente levantado.

**Parágrafo único:** O mesmo procedimento será adotado em outros casos em que a EIRELI se resolva em relação a seu titular.

**CLÁUSULA DÉCIMA PRIMEIRA**- A titular declara sob as penas da lei, que não está impedida, por lei especial, e nem condenada ou que se encontra sob os efeitos de condenação, que a proíba de exercer a administração desta EIRELI, bem como não está impedida, ou em virtude de condenação criminal, ou por se encontrar sob os efeitos dela, a pena que vede, ainda que temporariamente, o acesso a cargos públicos ou crime falimentar, de prevaricação, peita ou suborno, concussão, peculato, ou contra a economia popular, contra o sistema financeiro nacional, contra normas de defesa de concorrência, contra as relações de consumo, fé pública ou a propriedade. (Artigo 1.011, § 1º, CC/2002).

**CLÁUSULA DÉCIMA SEGUNDA** - O endereço da titular, constantes do ato constitutivo ou de sua última alteração serão válidos para o encaminhamento de convocações, cartas,



CERTIFICO O REGISTRO EM 25/07/2018 14:28 SOB Nº 41600738128.  
PROTOCOLO: 183276680 DE 09/07/2018. CÓDIGO DE VERIFICAÇÃO:  
11802967243. NIRE: 41600738128.  
Z1 INDUSTRIA E COMERCIO DE PEÇAS EIRELI

Libertad Bogus  
SECRETÁRIA-GERAL  
CURITIBA, 25/07/2018  
www.empresafacil.pr.gov.br



**TRANSFORMAÇÃO DE SOCIEDADE LIMITADA PARA EMPRESA INDIVIDUAL DE  
RESPONSABILIDADE LIMITADA – EIRELI  
ALTERAÇÃO CONTRATUAL Nº 03  
Z1 INDUSTRIA E COMERCIO DE PEÇAS LTDA - EPP  
CNPJ. Nº 09.436.050/0001-90**

avisos e etc., relativos a atos societários de seu interesse. A responsabilidade de informação de alterações destes endereços é exclusiva do titular, que deverá fazê-lo por escrito.

**CLÁUSULA DÉCIMA TERCEIRA** - Declara a titular da EIRELI, para os devidos fins e efeitos de direito, que a mesma não participa de nenhuma outra empresa, ou pessoa jurídica dessa modalidade.

**CLÁUSULA DÉCIMA QUARTA:** A titular elege o Foro da Comarca de Chopinzinho, Estado do Paraná, com exclusão de qualquer outro, por mais privilegiado que seja, para o exercício e o cumprimento dos direitos e obrigações resultantes deste contrato. E por estar assim justo e decidido, lavra, data e assina o presente instrumento de Ato Constitutivo de Empresa Individual de Responsabilidade Limitada EIRELI, elaborado em via única, para que valha na melhor forma do direito, sendo destinada ao registro e arquivamento na Junta Comercial do Estado do Paraná, obrigando-se fielmente pôr si e seus herdeiros a cumpri-lo em todos os seus termos.

Chopinzinho, 04 de julho de 2018.

FEIRA

  
FRANCIELI APARECIDA ZANELATO ZINI  
CPF Nº. 046.718.369-47

TABELIONATO FEIRA

  
SANDRA LUCIA ZANELATO  
CPF Nº. 023.395.739-12

João Lucas Hoffm



CERTIFICO O REGISTRO EM 25/07/2018 14:28 SOB Nº 41600738128.  
PROTOCOLO: 183276680 DE 09/07/2018. CÓDIGO DE VERIFICAÇÃO:  
11802967243. NIRE: 41600738128.  
Z1 INDUSTRIA E COMERCIO DE PECAS EIRELI

Libertad Bogus  
SECRETÁRIA-GERAL  
CURITIBA, 25/07/2018  
www.empresafacil.pr.gov.br

APP



Selo MBY5c.9dcur.p5x8a, Controle: Za7MQ.8Xfxx

Consulte esse selo em <http://funer.br>  
TABELIONATO FERRI - Chopinzinho - Paraná - PR  
Rua 14 de dezembro 4091 - Fone/Fax: (41) 3343-1111  
Reconheço verdadeira a assinatura de SANDRA LINDA ZAVAGATO  
Dou fe Emolumentos R\$8,41 (VRC 41,60), Selo Funerpen R\$2,10, Funrejus  
R\$2,10, FADEP R\$0,42, ISS R\$0,42 Total= R\$12,10  
Chopinzinho-PR, 05 de julho de 2018 - 13h 29m

Marcos Rogério Fern  
Tabelião



Selo MBY5c.ar10M.D9drh, Controle: WsCZ.XHIFL

Consulte esse selo em <http://funer.br>  
TABELIONATO FERRI - Chopinzinho - Paraná - PR  
Rua 14 de dezembro 4091 - Fone/Fax: (41) 3343-1111  
Reconheço verdadeira a assinatura de FRANCIELI APARECIDA ZANELATO  
ZINI  
Dou fe Emolumentos R\$8,41 (VRC 43,60), Selo Funerpen R\$2,10, Funrejus  
R\$2,10, FADEP R\$0,42, ISS R\$0,42 Total= R\$12,10  
Chopinzinho-PR, 05 de julho de 2018 - 13h 31m

Marcos Rogério Fern  
Tabelião



CERTIFICO O REGISTRO EM 25/07/2018 14:28 SOB Nº 41600738128.  
PROTOCOLO: 183276680 DE 09/07/2018. CÓDIGO DE VERIFICAÇÃO:  
11802967243. NIRE: 41600738128.  
Z1 INDUSTRIA E COMERCIO DE PECAS EIRELI

Libertad Bogus  
SECRETÁRIA-GERAL  
CURITIBA, 25/07/2018  
[www.empresafacil.pr.gov.br](http://www.empresafacil.pr.gov.br)



**Z1 INDÚSTRIA E COMÉRCIO DE PEÇAS EIRELI**

**CNPJ. Nº 09.436.050/0001-90**

**ALTERAÇÃO CONTRATUAL Nº 01**



**SANDRA LUCIA ZANELATO**, brasileira, separada judicialmente, maior, empresária, nascida na cidade de Chopinzinho, Estado do Paraná, na data de 23 de abril de 1979, inscrita no Cadastro de Pessoas Físicas do Ministério da Fazenda sob n.º 023.395.739-12, portadora da Cédula de Identidade Civil Registro Geral nº 6.808.287-0, expedida pela Secretaria de Segurança Pública do Paraná, data de expedição 07/07/2010, residente e domiciliada na cidade de Chopinzinho, Estado do Paraná, na Rua Sete de Setembro, 3835, centro, CEP: 85.560-000, a titular **EIRELI** que gira, sob o nome empresarial de **Z1 INDÚSTRIA E COMÉRCIO DE PEÇAS EIRELI**, com sede e foro nesta cidade de Chopinzinho, Estado do Paraná, no Prolongamento da Rua das Canelas, s/n, sala, Bairro Cristo Rei, CEP 85.560-000, consoante Contrato Social, devidamente arquivado na Junta Comercial do Paraná, sob o nº 41600738128, por decisão de 25 de julho de 2018, inscrita no CNPJ sob o nº 09.436.050/0001-90, resolve assim alterar o contrato social:

**CLÁUSULA PRIMEIRA** - Em virtude da presente alteração de contrato social acrescenta-se as atividades de: **Manutenção e reparação de máquinas e equipamentos para agricultura e pecuária (3314-7/11); Manutenção e reparação de tratores agrícolas (3314-7/12); Manutenção e reparação de tratores, exceto agrícolas(3314-7/16); Manutenção e reparação de máquinas e equipamentos de terraplenagem, pavimentação e construção, exceto tratores(3314-7/17)**, passando desta forma à atividade mercantil da sociedade ter a seguinte redação: **Comercio varejista de maquinas e equipamentos agrícolas novos e usados(4789-0/99); comércio varejista de peças e acessórios novos, mecânicos e elétricos para veículos automotores(4530-7/03); comércio varejista de peças e acessórios usados para veículos automotores(4530-7/04); comércio varejista de lubrificantes(4732-6/00); comércio varejista de materiais hidráulicos(4744-0/03); indústria de peças e acessórios para máquinas e equipamentos pesados e veículos automotores(2854-2/00); manutenção e reparação de equipamentos hidráulicos e pneumáticos(3314-7/02); conserto, manutenção e reparação mecânica de veículos automotores(4520-0/01); serviço de manutenção e reparação elétrica de veículos automotores(45.20-0/03); serviços de instalação, manutenção e reparação de acessórios para veículos automotores(4520-0/07); Manutenção e reparação de máquinas e equipamentos para agricultura e pecuária (3314-7/11); Manutenção e reparação de tratores agrícolas (3314-7/12); Manutenção e reparação de tratores, exceto agrícolas(3314-7/16); Manutenção e reparação de máquinas e equipamentos de terraplenagem, pavimentação e construção, exceto tratores(3314-7/17).**

**CLÁUSULA SEGUNDA** - Todas as demais cláusulas e condições estabelecidas nos atos constitutivos da sociedade, e posteriores alterações não alcançadas pelo presente instrumento permanecem em vigor.

Chopinzinho, 06 de maio de 2021.

**SANDRA LUCIA ZANELATO**

CPF n.º 023.395.739-12

RG nº 6.808.287-0



MINISTÉRIO DA ECONOMIA  
Secretaria Especial de Desburocratização, Gestão e Governo Digital  
Secretaria de Governo Digital  
Departamento Nacional de Registro Empresarial e Integração



## ASSINATURA ELETRÔNICA

Certificamos que o ato da empresa Z1 INDUSTRIA E COMERCIO DE PECAS EIRELI consta assinado digitalmente por:

IDENTIFICAÇÃO DO(S) ASSINANTE(S)	
CPF	Nome
02339573912	SANDRA LUCIA ZANELATO

CERTIFICO O REGISTRO EM 07/05/2021 11:12 SOB N° 20212852825.  
PROTOCOLO: 212852825 DE 07/05/2021.  
CÓDIGO DE VERIFICAÇÃO: 12103191060. CNPJ DA SEDE: 09436050000190.  
NIRE: 41600738128. COM EFEITOS DO REGISTRO EM: 07/05/2021.  
Z1 INDUSTRIA E COMERCIO DE PECAS EIRELI



LEANDRO MARCOS RAYSEL BISCAIA  
SECRETÁRIO-GERAL  
[www.empresafacil.pr.gov.br](http://www.empresafacil.pr.gov.br)

A validade deste documento, se impresso, fica sujeito à comprovação de sua autenticidade nos respectivos portais, informando seus respectivos códigos de verificação.





REPÚBLICA FEDERATIVA DO BRASIL

CADASTRO NACIONAL DA PESSOA JURÍDICA



NÚMERO DE INSCRIÇÃO  
09.436.050/0001-90  
MATRIZ

COMPROVANTE DE INSCRIÇÃO E DE SITUAÇÃO  
CADASTRAL

DATA DE ABERTURA  
12/03/2008

NOME EMPRESARIAL  
Z1 INDUSTRIA E COMERCIO DE PECAS EIRELI

TÍTULO DO ESTABELECIMENTO (NOME DE FANTASIA)  
Z1 AGRICOLA

PORTE  
EPP

CÓDIGO E DESCRIÇÃO DA ATIVIDADE ECONÔMICA PRINCIPAL  
45.30-7-03 - Comércio a varejo de peças e acessórios novos para veículos automotores

CÓDIGO E DESCRIÇÃO DAS ATIVIDADES ECONÔMICAS SECUNDÁRIAS  
28.54-2-00 - Fabricação de máquinas e equipamentos para terraplenagem, pavimentação e construção, peças e acessórios, exceto tratores  
33.14-7-02 - Manutenção e reparação de equipamentos hidráulicos e pneumáticos, exceto válvulas  
33.14-7-11 - Manutenção e reparação de máquinas e equipamentos para agricultura e pecuária  
33.14-7-12 - Manutenção e reparação de tratores agrícolas  
33.14-7-16 - Manutenção e reparação de tratores, exceto agrícolas  
33.14-7-17 - Manutenção e reparação de máquinas e equipamentos de terraplenagem, pavimentação e construção, exceto tratores  
45.20-0-01 - Serviços de manutenção e reparação mecânica de veículos automotores  
45.20-0-03 - Serviços de manutenção e reparação elétrica de veículos automotores  
45.20-0-07 - Serviços de instalação, manutenção e reparação de acessórios para veículos automotores  
45.30-7-04 - Comércio a varejo de peças e acessórios usados para veículos automotores  
47.32-6-00 - Comércio varejista de lubrificantes  
47.44-0-03 - Comércio varejista de materiais hidráulicos  
47.89-0-99 - Comércio varejista de outros produtos não especificados anteriormente

CÓDIGO E DESCRIÇÃO DA NATUREZA JURÍDICA  
230-5 - Empresa Individual de Responsabilidade Limitada (de Natureza Empresária)

LOGRADOURO  
R DAS CANELAS - PROLONGAMENTO

NÚMERO  
S/N

COMPLEMENTO  
SALA

CEP  
85.560-000

BAIRRO/DISTRITO  
CRISTO REI

MUNICÍPIO  
CHOPINZINHO

UF  
PR

ENDEREÇO ELETRÔNICO

TELEFONE  
(46) 9913-6682

ENTE FEDERATIVO RESPONSÁVEL (EFR)  
\*\*\*\*\*

SITUAÇÃO CADASTRAL  
ATIVA

DATA DA SITUAÇÃO CADASTRAL  
12/03/2008

MOTIVO DE SITUAÇÃO CADASTRAL

SITUAÇÃO ESPECIAL  
\*\*\*\*\*

DATA DA SITUAÇÃO ESPECIAL  
\*\*\*\*\*

Aprovado pela Instrução Normativa RFB nº 1.863, de 27 de dezembro de 2018.

Emitido no dia 01/07/2021 às 17:35:57 (data e hora de Brasília).

Página: 1/1



# MUNICÍPIO DE CHOPINZINHO ESTADO DO PARANÁ

SECRETARIA DE FINANÇAS

## ALVARÁ DE LOCALIZAÇÃO E FUNCIONAMENTO

Nº 043/2008

NOME FANTASIA: Z1 AGRICOLA

RAZÃO SOCIAL.: Z1 INDUSTRIA E COMERCIO DE PEÇAS EIRELI

CNPJ/CPF.....: 09.436.050/0001-90

INSCRIÇÃO MUNICIPAL: 18678-3

NÚMERO DO CADASTRO.: 2193-0

(CNAE) - ATIVIDADE PRINCIPAL  
4530703 - COMÉRCIO A VAREJO DE PEÇAS E ACESSÓRIOS NOVOS PARA VEÍCULOS AUTOMOTORE

(CNAE) - ATIVIDADES SECUNDÁRIAS  
4530704 - COMÉRCIO A VAREJO DE PEÇAS E ACESSÓRIOS USADOS PARA VEÍCULOS AUTOMOTOR  
4732600 - COMÉRCIO VAREJISTA DE LUBRIFICANTES  
2854200 - FABRICAÇÃO DE MÁQUINAS E EQUIPAMENTOS PARA TERRAPLENAGEM, PAVIMENTAÇÃO  
3314702 - MANUTENÇÃO E REPARAÇÃO DE EQUIPAMENTOS HIDRÁULICOS E PNEUMÁTICOS, EXCE  
4520001 - SERVIÇOS DE MANUTENÇÃO E REPARAÇÃO MECÂNICA DE VEÍCULOS AUTOMOTORES

ENDEREÇO: RUA DAS CANELAS  
CRISTO REI

NR: 0  
- 85560-000

LOCAL E DATA: CHOPINZINHO, 12 DE MARÇO DE 2021  
HORÁRIO DE FUNCIONAMENTO: LEIS MUNICIPAIS 2493/2009 E 2740/2010 - CÓD.: CN  
A VALIDADE DESTA ALVARÁ ESTÁ CONDICIONADA A VALIDADE DO CERTIFICADO DE  
VISTORIA DO CORPO DE BOMBEIROS.

SEGUNDA VIA DE ALVARÁ, EMITIDA ELETRÔNICAMENTE ATRAVÉS DO PORTAL DO CIDADÃO DO  
MUNICÍPIO DE CHOPINZINHO - PR. A ACEITAÇÃO DESTA DOCUMENTO ESTÁ CONDICIONADA  
À VERIFICAÇÃO DE SUA AUTENTICIDADE NO SITE DO MUNICÍPIO.  
<<http://www.chopinzinho.pr.gov.br/portal/>> - SERVIÇOS ONLINE/ARCIDADA0.

ANO DA CERTIDÃO.....: 2021  
NÚMERO DA CERTIDÃO.....: 1868  
CÓDIGO DE AUTENTICIDADE: 248412435248412

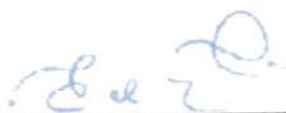
  
Edson Luiz Cenci  
Prefeito Municipal

  
Luciani Monteiro Cenci  
Secretária de Finanças

**OBSERVAÇÕES:** Sempre que houver alteração que modifique a categoria do estabelecimento, nome da firma, ou mudança de local, o licenciado deverá apresentar este título para efeito de registro. Este alvará é pessoal e intransferível e deverá ser colocado obrigatoriamente em local bem visível do estabelecimento. É válido exclusivamente para o(s) ramo(s) de atividade acima especificado(s).

PRM R B I  
FL 337

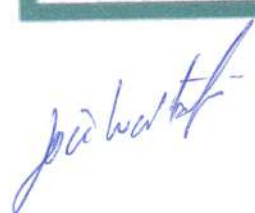

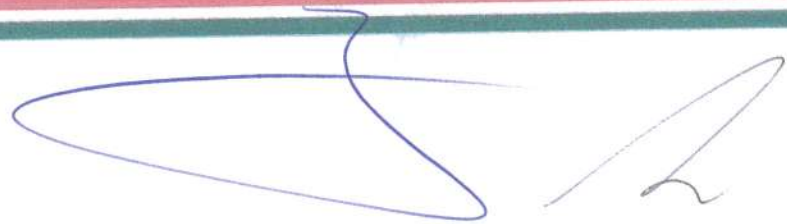







ESTADO DO PARANÁ  
POLÍCIA MILITAR DO PARANÁ  
CORPO DE BOMBEIROS  
2SGBI - SPCIP CORONEL VIVIDA



**CLCB - CERTIFICADO DE LICENCIAMENTO DO CORPO DE BOMBEIROS - CLCB**  
**3.9.01.21.0001326093-89**

A Seção de Prevenção Contra Incêndio e a Desastres do Corpo de Bombeiros Militar do Estado do Paraná licencia a edificação/estabelecimento/evento/área de risco abaixo qualificada, por estar em conformidade com a legislação de prevenção contra incêndio e a desastres em vigor:

**Z1 INDUSTRIA E COMERCIO DE PECAS EIRELI**

Nome Fantasia: Z1 AGRICOLA

CPF/CNPJ: 09.436.050/0001-90

Código da Atividade Econômica (CNAE):

4520/0-01 - SERVIÇOS DE MANUTENÇÃO E REPARAÇÃO MECÂNICA DE VEÍCULOS AUTOMOTORES

4530/7-03 - COMÉRCIO A VAREJO DE PEÇAS E ACESSÓRIOS NOVOS PARA VEÍCULOS AUTOMOTORES

Logradouro: RUA DAS CANELAS PROLONGAMENTO Número: 1

Complemento: SALA Bairro: CRISTO REI Município: CHOPINZINHO-PR

**PREVENÇÃO E COMBATE A INCÊNDIO E A DESASTRES**

Área Total: 540,00 m<sup>2</sup>

Área Vistoriada: 540,00 m<sup>2</sup>

Ocupação: G-4 - SERVIÇO DE CONSERVAÇÃO, MANUTENÇÃO E REPAROS

Capacidade de Público: 20 PESSOAS

Uso de GLP: NÃO PERMITIDO

Medidas de prevenção e combate a incêndios e a desastres:

ILUMINAÇÃO DE EMERGÊNCIA

SINALIZAÇÃO DE EMERGÊNCIA

EXTINTORES DE INCÊNDIO

SAÍDAS DE EMERGÊNCIA

Projeto Técnico NIB:

**OBSERVAÇÕES**

Esta licença perde a validade, a qualquer tempo, caso ocorram alterações que impliquem em inconformidade com a legislação de prevenção e combate a incêndio e a desastres em vigor.

O Corpo de Bombeiros Militar poderá fiscalizar a edificação/estabelecimento/área de risco/evento a qualquer tempo.

**LICENÇA VÁLIDA ATÉ: 11 de Março de 2022**



Documento emitido eletronicamente pelo Sistema PrevFogo.  
A autenticidade deve ser confirmada no endereço [www.prevfogo.pr.gov.br](http://www.prevfogo.pr.gov.br) através do link "Verificar Autenticidade Documentos."

Número autenticidade: 0b9f9e3b.d6d6487f.906271a0.8e698b5a-1

Página 1 de 1

P M R B I  
FL 339



# Município de Chopinzinho

## ESTADO DO PARANÁ

CNPJ 09.240.678/0001-16 e-mail: visachopinzinho@gmail.com  
Telefax (46) 3242-1533 - Rua Santos Dumont, 3883  
CHOPINZINHO PARANÁ  
85560-000

SECRETARIA MUNICIPAL DE SAÚDE  
DEPARTAMENTO DE VIGILÂNCIA SANITÁRIA

CARIMBO DE LICENCIAMENTO

*Vanessa Verona*  
**Vanessa Verona**  
Fiscal de Vigilância Sanitária  
CPF: 088.811.349-85  
RESPONSÁVEL VISA

**E DO EXERCÍCIO PROFISSIONAL NÚMERO: 051/21**  
De acordo com a Lei 13.331 de 23/11/2001 e Decreto 5.711 de 05/05/2002.

## LICENÇA SANITÁRIA

NOME FANTASIA: ZI AGRICOLA

LICENCIADO ATÉ OUTUBRO/2021

RAZÃO SOCIAL: ZI INDÚSTRIA E COMERCIO DE PEÇAS EIRELI

CNPJ/ CPF: 09.436.050/0001-90

ATIVIDADE: COMÉRCIO A VAREJO DE PEÇAS E ACESSÓRIOS NOVOS PARA VEÍCULOS AUTOMOTORES

RESPONSÁVEL LEGAL: SANDRA LÚCIA ZANELATO MARTINELLI CPF: 023.395.739-12

ENDEREÇO: RUA DAS CANELAS - PROLONGAMENTO, SN, CRISTO REI - CHOPINZINHO, PR.

SIGLA DO CONSELHO	NÚMERO DE REGISTRO	U.F.	RESPONSABILIDADE TÉCNICA
	023.395.739-12	PR	SANDRA LUCIA ZANELATO MARTINELLI

OBSERVAÇÕES:

ESTE DOCUMENTO DEVE SER AFIXADO EM LOCAL VÍSIVEL AO PÚBLICO (Art. 166 - Código de Saúde do Paraná)

EMISSÃO: ABRIL/2021. CHOPINZINHO, PARANÁ.



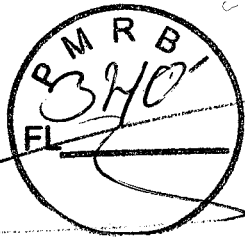

**TABELIONATO FERRI**  
MUNICÍPIO DE CHOPINZINHO  
COMARCA DE CHOPINZINHO - ESTADO DO PARANÁ  
**AUTENTICAÇÃO**

26 JUL. 2021

O PRESENTE DOCUMENTO É  
REPRODUÇÃO AUTÊNTICA DO  
ORIGINAL  
MARCOS ROGÉRIO FERRI - TABELIAO

SELO  
FUMAREN  
100/2001  
15728 de  
10/07/2011

REPUBLICAÇÃO DE  
MARCOS ROGÉRIO FERRI  
TABELIAO



Governo do Estado do Paraná  
Secretaria da Micro e Pequena Empresa  
Junta Comercial do Estado do Paraná



## CERTIDÃO SIMPLIFICADA

### Sistema Nacional de Registro de Empresas Mercantis - SINREM

Certificamos que as informações abaixo constam dos documentos arquivados nesta Junta Comercial e são vigentes na data da sua expedição.

Nome Empresarial: Z1 INDUSTRIA E COMERCIO DE PECAS EIRELI			Protocolo: PRC2107619488	
Natureza Jurídica: Empresa Individual de Responsabilidade Limitada (de Natureza Empresária)				
NIRE (Sede) 41600738128	CNPJ 09.436.050/0001-90	Arquivamento do Ato Constitutivo 12/03/2008	Início de Atividade 12/03/2008	
Endereço Completo Rua DAS CANELAS - PROLONGAMENTO, Nº SN, SALA CRISTO REI - Chopinzinho/PR - CEP 85560-000				
Objeto COMERCIO VAREJISTA DE MAQUINAS E EQUIPAMENTOS AGRICOLAS NOVOS E USADOS(4789-0/99) COMERCIO VAREJISTA DE PECAS E ACESSORIOS NOVOS, MECANICOS E ELETRICOS PARA VEICULOS AUTOMOTORES(4530-7/03) COMERCIO VAREJISTA DE PECAS E ACESSORIOS USADOS PARA VEICULOS AUTOMOTORES(4530-7/04) COMERCIO VAREJISTA DE LUBRIFICANTES(4732-6/00) COMERCIO VAREJISTA DE MATERIAIS HIDRAULICOS(4744-0/03)INDUSTRIA DE PECAS E ACESSORIOS PARA MAQUINAS E EQUIPAMENTOS PESADOS E VEICULOS AUTOMOTORES(2854-2/00) MANUTENCAO E REPARACAO DE EQUIPAMENTOS HIDRAULICOS E PNEUMATICOS(3314-7/02) CONSERTO, MANUTENCAO E REPARACAO MECANICA DE VEICULOS AUTOMOTORES(4520-0/01) SERVICO DE MANUTENCAO E REPARACAO ELETRICA DE VEICULOS AUTOMOTORES(45.20-0/03) SERVICOS DE INSTALACAO, MANUTENCAO E REPARACAO DE ACESSORIOS PARA VEICULOS AUTOMOTORES(4520-0/07) MANUTENCAO E REPARACAO DE MAQUINAS E EQUIPAMENTOS PARA AGRICULTURA E PECUARIA (3314-7/11) MANUTENCAO E REPARACAO DE TRATORES AGRICOLAS (3314-7/12) MANUTENCAO E REPARACAO DE TRATORES, EXCETO AGRICOLAS(3314-7/16) MANUTENCAO E REPARACAO DE MAQUINAS E EQUIPAMENTOS DE TERRAPLENAGEM, PAVIMENTACAO E CONSTRUCAO, EXCETO TRATORES(3314-7/17).				
Capital R\$ 120.000,00 (cento e vinte mil reais) Capital Integralizado R\$ 120.000,00 (cento e vinte mil reais)		Porte EPP (Empresa de Pequeno Porte)	Prazo de Duração Indeterminado	
Titular Nome SANDRA LUCIA ZANELATO	CPF 023.395.739-12	Administrador S	Início do Mandato 24/10/2013	Término do Mandato
Dados do Administrador Nome SANDRA LUCIA ZANELATO	CPF 023.395.739-12	Início do Mandato 24/10/2013	Término do Mandato	
Último Arquivamento Data 07/05/2021	Número 20212852825	Ato/eventos 002 / 021 - ALTERACAO DE DADOS (EXCETO NOME EMPRESARIAL)	Situação ATIVA Status SEM STATUS	

Esta certidão foi emitida automaticamente em 20/07/2021, às 11:04:07 (horário de Brasília).  
Se impressa, verificar sua autenticidade no <https://www.empresafacil.pr.gov.br>, com o código QHDWNSGL.



PRC2107619488

LEANDRO MARCOS RAYSEL BISCAIA  
Secretário Geral

*João Carlos de Faria*

*[Handwritten signature]*

*[Handwritten signature]*





MINISTÉRIO DA FAZENDA  
Secretaria da Receita Federal do Brasil  
Procuradoria-Geral da Fazenda Nacional



**CERTIDÃO POSITIVA COM EFEITOS DE NEGATIVA DE DÉBITOS RELATIVOS AOS TRIBUTOS  
FEDERAIS E À DÍVIDA ATIVA DA UNIÃO**

**Nome: Z1 INDUSTRIA E COMERCIO DE PECAS EIRELI**  
**CNPJ: 09.436.050/0001-90**

Ressalvado o direito de a Fazenda Nacional cobrar e inscrever quaisquer dívidas de responsabilidade do sujeito passivo acima identificado que vierem a ser apuradas, é certificado que:

1. constam débitos administrados pela Secretaria da Receita Federal do Brasil (RFB) com exigibilidade suspensa nos termos do art. 151 da Lei nº 5.172, de 25 de outubro de 1966 - Código Tributário Nacional (CTN), ou objeto de decisão judicial que determina sua desconsideração para fins de certificação da regularidade fiscal, ou ainda não vencidos; e
2. não constam inscrições em Dívida Ativa da União (DAU) na Procuradoria-Geral da Fazenda Nacional (PGFN).

Conforme disposto nos arts. 205 e 206 do CTN, este documento tem os mesmos efeitos da certidão negativa.

Esta certidão é válida para o estabelecimento matriz e suas filiais e, no caso de ente federativo, para todos os órgãos e fundos públicos da administração direta a ele vinculados. Refere-se à situação do sujeito passivo no âmbito da RFB e da PGFN e abrange inclusive as contribuições sociais previstas nas alíneas 'a' a 'd' do parágrafo único do art. 11 da Lei nº 8.212, de 24 de julho de 1991.

A aceitação desta certidão está condicionada à verificação de sua autenticidade na Internet, nos endereços <<http://rfb.gov.br>> ou <<http://www.pgfn.gov.br>>.

Certidão emitida gratuitamente com base na Portaria Conjunta RFB/PGFN nº 1.751, de 2/10/2014.  
Emitida às 14:41:28 do dia 20/04/2021 <hora e data de Brasília>.  
Válida até 17/10/2021.

Código de controle da certidão: **91E0.6BA7.4A7E.A57D**  
Qualquer rasura ou emenda invalidará este documento.



Estado do Paraná  
Secretaria de Estado da Fazenda  
Receita Estadual do Paraná



## Certidão Negativa

de Débitos Tributários e de Dívida Ativa Estadual  
Nº 024459372-51

Certidão fornecida para o CNPJ/MF: **09.436.050/0001-90**

Nome: **Z1 INDUSTRIA E COMERCIO DE PECAS EIRELI**

Ressalvado o direito da Fazenda Pública Estadual inscrever e cobrar débitos ainda não registrados ou que venham a ser apurados, certificamos que, verificando os registros da Secretaria de Estado da Fazenda, constatamos não existir pendências em nome do contribuinte acima identificado, nesta data.

Obs.: Esta Certidão engloba todos os estabelecimentos da empresa e refere-se a débitos de natureza tributária e não tributária, bem como ao descumprimento de obrigações tributárias acessórias.

**Válida até 29/10/2021 - Fornecimento Gratuito**

A autenticidade desta certidão deverá ser confirmada via Internet  
[www.fazenda.pr.gov.br](http://www.fazenda.pr.gov.br)





# Município de Chopinzinho

ESTADO DO PARANÁ

CNPJ 76.995.414/0001-60

e-mail: [prefeitura@chopinzinho.pr.gov.br](mailto:prefeitura@chopinzinho.pr.gov.br)

Fone (46) 3242-8600 - Fax (46) 3242-8620 - Rua Miguel Procópio Kurpel, 3811  
85560-000 - CHOPINZINHO - PARANÁ



## CERTIDÃO NEGATIVA DE TRIBUTOS MUNICIPAIS PARA CONTRIBUINTES

Número Cad...: 186783  
Nome.....: Z1 INDUSTRIA E COMERCIO DE PEÇAS EIRELI  
CPF/CNPJ.....: 09.436.050/0001-90 RG/Inscr.....:  
Endereço....: RUA DAS CANELAS Número.....: 0  
Bairro.....: CRISTO REI  
Cidade.....: CHOPINZINHO PR

FINALIDADE: Consulta de Débitos

Certificamos para os devidos fins que de conformidade com as informações prestadas pelos órgãos competentes desta Prefeitura no cadastro de contribuintes do sujeito passivo acima identificado, que NÃO CONSTAM DÉBITOS PENDENTES referente a Tributos Municipais inscritos ou não em Dívida Ativa, até a presente data.

A Fazenda Municipal reserva-se o direito de cobrar Dívidas posteriormente constatadas, mesmo referente a períodos compreendidos nesta CERTIDÃO.

Certidão emitida pelo Portal do Cidadão conforme Artigo 349 da Lei Municipal N° 050/2009 de 18/12/2009.

A aceitação desta certidão está condicionada à verificação de sua autenticidade na Internet, no endereço <<http://www.chopinzinho.pr.gov.br/>>.

Emitida em 14/07/2021.

Válida até 60 dias após a data de emissão desta.

Ano/Número da certidão.....: 2021/5125

Código de autenticidade da certidão: 729849352729849

Certidão emitida gratuitamente.

ATENÇÃO: QUALQUER RASURA OU EMENDA INVALIDARÁ ESTE DOCUMENTO.

Chopinzinho - PR, 14 de Julho de 2021.

Voltar

Imprimir

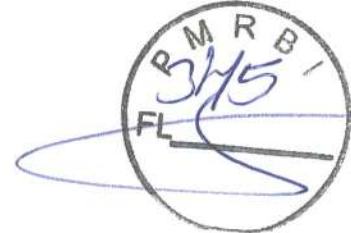

## Certificado de Regularidade do FGTS - CRF

**Inscrição:** 09.436.050/0001-90  
**Razão Social:** ZI INDUSTRIA E COMERCIO DE PECAS EIRELI  
**Endereço:** RUA DAS CANELAS SN SALA / CRISTO REI / CHOPINZINHO / PR / 85560-000

A Caixa Econômica Federal, no uso da atribuição que lhe confere o Art. 7, da Lei 8.036, de 11 de maio de 1990, certifica que, nesta data, a empresa acima identificada encontra-se em situação regular perante o Fundo de Garantia do Tempo de Serviço - FGTS.

O presente Certificado não servirá de prova contra cobrança de quaisquer débitos referentes a contribuições e/ou encargos devidos, decorrentes das obrigações com o FGTS.

**Validade:** 13/04/2021 a 10/08/2021

**Certificação Número:** 2021041301335355485459

Informação obtida em 11/05/2021 17:44:14

A utilização deste Certificado para os fins previstos em Lei esta condicionada a verificação de autenticidade no site da Caixa: [www.caixa.gov.br](http://www.caixa.gov.br)

João Lucas de F.





PODER JUDICIÁRIO  
JUSTIÇA DO TRABALHO

### CERTIDÃO NEGATIVA DE DÉBITOS TRABALHISTAS

Nome: Z1 INDUSTRIA E COMERCIO DE PECAS EIRELI (MATRIZ E FILIAIS)  
CNPJ: 09.436.050/0001-90  
Certidão nº: 13096063/2021  
Expedição: 20/04/2021, às 14:39:06  
Validade: 16/10/2021 - 180 (cento e oitenta) dias, contados da data de sua expedição.

Certifica-se que **Z1 INDUSTRIA E COMERCIO DE PECAS EIRELI (MATRIZ E FILIAIS)**, inscrito(a) no CNPJ sob o nº **09.436.050/0001-90**, **NÃO CONSTA** do Banco Nacional de Devedores Trabalhistas.

Certidão emitida com base no art. 642-A da Consolidação das Leis do Trabalho, acrescentado pela Lei nº 12.440, de 7 de julho de 2011, e na Resolução Administrativa nº 1470/2011 do Tribunal Superior do Trabalho, de 24 de agosto de 2011.

Os dados constantes desta Certidão são de responsabilidade dos Tribunais do Trabalho e estão atualizados até 2 (dois) dias anteriores à data da sua expedição.

No caso de pessoa jurídica, a Certidão atesta a empresa em relação a todos os seus estabelecimentos, agências ou filiais.

A aceitação desta certidão condiciona-se à verificação de sua autenticidade no portal do Tribunal Superior do Trabalho na Internet (<http://www.tst.jus.br>).

Certidão emitida gratuitamente.

#### INFORMAÇÃO IMPORTANTE

Do Banco Nacional de Devedores Trabalhistas constam os dados necessários à identificação das pessoas naturais e jurídicas inadimplentes perante a Justiça do Trabalho quanto às obrigações estabelecidas em sentença condenatória transitada em julgado ou em acordos judiciais trabalhistas, inclusive no concernente aos recolhimentos previdenciários, a honorários, a custas, a emolumentos ou a recolhimentos determinados em lei; ou decorrentes de execução de acordos firmados perante o Ministério Público do Trabalho ou Comissão de Conciliação Prévia.

# PODER JUDICIÁRIO

Comarca de Chopinzinho - Estado do Paraná

CARTÓRIO DISTRIBUIDOR E ANEXOS

Rua 14 de Dezembro, 3615 - CEP 85.560-000 - Telefone: (46) 3242-1543

O Senhor é meu Pastor e nada me faltará. Guia pelas veredas da Justiça, por amor do seu Nome. SI 23

## CERTIDÃO NEGATIVA



Número: 202106211229109900661

**\*\* RAQUEL TEIXEIRA DE LIMA DALMUT \*\***, Distribuidor e anexos da Comarca de Chopinzinho, Estado do Paraná, etc...

CERTIFICA, a pedido verbal de parte interessada, que revendo no Cartório a seu cargo, os livros de registro e distribuição de feitos CÍVEIS, nos mesmos constatou a INEXISTÊNCIA, de quaisquer pedidos de FALÊNCIA, CONCORDATAS E RECUPERAÇÃO JUDICIAL e EXTRAJUDICIAL (Lei nº 11.101/2005) contra:

**Z1 INDUSTRIA E COMERCIO DE PECAS LTDA ME**

CNPJ: 09.436.050/0001-90

### Observações:

Não Há.

\*\*\* Buscas Efetuadas nos Últimos 20 anos.

\*\*\* Esta CERTIDÃO não aponta, ordinariamente, os processos em que a pessoa cujo nome foi pesquisado figura como Autor(a).

O referido é verdade e dá fé.

Chopinzinho/PR, segunda-feira, 21 de junho de 2021.

**Rodolfo Rafael da Conceição**  
auxiliar juramentado

**RODOLFO RAFAEL DA**

**CONCEICAO:04706914922**

Assinado de forma digital por RODOLFO

RAFAEL DA CONCEICAO:04706914922

Dados: 2021.06.21 12:29:51 -03'00'

**Raquel Teixeira de Lima Dalmut**  
titular





**LICENÇA DE OPERAÇÃO**

Número do Protocolo	17.137.195-3
Número do Documento	212642
Validade da Licença	07/12/2025

O Instituto Água e Terra, com base na legislação ambiental e demais normas pertinentes, e tendo em vista o contido no expediente protocolado sob o nº 17.137.195-3, concede LO - Licença de Operação nas condições e restrições abaixo especificadas.

**1. IDENTIFICAÇÃO DO EMPREENDEDOR**

CPF/CNPJ: 09.436.050/0001-90  
 Nome/Razão Social: Z1 INDUSTRIA E COMERCIO DE PECAS EIRELI  
 RG/Inscrição Estadual: ---  
 Logradouro e Número: DAS CANELAS - PROLONGAMENTO, SN  
 Bairro: CRISTO REI  
 Município / UF: Chopinzinho/PR  
 CEP: 85.560-000

**2. IDENTIFICAÇÃO DO EMPREENDIMENTO**

Atividade: Manutenção e reparação de máquinas e equipamentos  
 Atividade Específica: Manutenção e Reparação de Tratores Agrícolas  
 Detalhes da Atividade: comércio e varejo de peças acessórios para veículos automotores; manutenção e reparação de equipamentos hidráulicos e pneumáticos, exceto válvulas;  
 Coordenadas UTM (E-N): 344603.0 - 7139578.4  
 Logradouro e Número: Rua das Canelas, sn  
 Baía Hidrográfica: Iguaçu  
 Bairro: cristo rei  
 Município / UF: Chopinzinho/PR  
 CEP: 85.560-000

**3. CARACTERÍSTICAS DO EMPREENDIMENTO**

**3.2 ÁGUA UTILIZADA**

Origem Água	Tipo de Uso	Volume (m³/hora)	Nº Outorga	Coordenadas UTM (E-N)
Rede Pública	Humano	0,13	--	---

**3.3 EFLUENTES LÍQUIDOS**

Origem Efluente	Forma Tratamento	Destino Final	Vazão (m³/hora)	Nº Outorga	Coordenadas UTM (E-N)
Efluente de esgoto sanitário	ETE-P	ETE-T	0,13	--	---

**3.7 RESÍDUOS SÓLIDOS**

Código e Descrição	Quant/Dia	Destino Final
150202 - Absorventes, materiais filtrantes (incluindo filtros de óleo não anteriormente	0,05 kg	Aterro Industrial Terceiros
150110 - Embalagens de qualquer um dos tipos acima descritos contendo ou contaminadas por	0,05 kg	Aterro Industrial Terceiros
160107 - Filtros de óleo automotivos	0,06 kg	Retorno ao fabricante
200138 - Madeira não abrangida em 20 01 37	1,00 kg	Reutilização/recuperação interna

Obs.: As informações das sessões 1, 2 e 3 são de responsabilidade do requerente.

- 4. CONDICIONANTES**
- A presente Licença de Operação, em conformidade com o que consta do Artigo 19 da Resolução CONAMA N° 237/97 poderá ser suspensa ou cancelada, na ocorrência de violação ou inadequação de quaisquer condicionantes ou normas legais, omissão ou falsa descrição de informações relevantes que subsidiaram a sua emissão, bem como na superveniência de graves riscos ambientais e de saúde, sendo assim deverão ser apresentados os documentos e atendidos os condicionantes acima estabelecidos, caso contrário, a presente Licença de Operação será cancelada.
  - A concessão desta licença não impedirá exigências futuras, decorrentes do avanço tecnológico ou da modificação das condições ambientais, conforme Decreto Estadual 857/79 - Artigo 7º, § 2º.
  - É terminantemente proibida a queima a céu aberto de qualquer tipo de material.
  - É de inteira responsabilidade do requerente a implantação e operação do Plano de Controle Ambiental. Deverá observar as seguintes condicionantes, as quais deverão ser obedecidas dentro dos prazos estipulados, e caso contrário, ficando sujeita a sanções da legislação ambiental se não cumpridas:  
 CONDIÇÕES DE VALIDADE: PUBLICAR O COMUNICADO DE RECEBIMENTO DESTA LICENÇA DE OPERAÇÃO EM JORNAL DE CIRCULAÇÃO REGIONAL E NO DIÁRIO OFICIAL DO ESTADO DO PARANÁ, NO PRAZO DE 30 (TRINTA) DIAS A CONTAR DA DATA DE CONCESSÃO DESTA LICENÇA OU DO SEU RECEBIMENTO, DEVENDO SER ENVIADO CÓPIA DAS PUBLICAÇÕES AO INSTITUTO ÁGUA E TERRA.  
 Para o tratamento de esgotos foi apresentado o sistema de fossa séptica sumidouro.
  - Deverá atender aos objetivos e diretrizes da Política Nacional e recursos Hídricos, atendendo principalmente conforme o artigo 2º e 3º da Lei federal nº 9.433/1997, os seguintes pontos:  
 1 - a utilização racional e integrada dos recursos hídricos com vistas ao desenvolvimento sustentável;  
 2 - a integração da gestão de recursos hídricos com a gestão ambiental.

EM BRANCO EM BRANCO EM BRANCO EM BRANCO EM BRANCO EM BRANCO EM BRANCO  
 EM BRANCO EM BRANCO EM BRANCO EM BRANCO EM BRANCO EM BRANCO EM BRANCO  
 EM BRANCO EM BRANCO EM BRANCO EM BRANCO EM BRANCO EM BRANCO EM BRANCO  
 EM BRANCO EM BRANCO EM BRANCO EM BRANCO EM BRANCO EM BRANCO EM BRANCO  
 EM BRANCO EM BRANCO EM BRANCO EM BRANCO EM BRANCO EM BRANCO EM BRANCO  
 EM BRANCO EM BRANCO EM BRANCO EM BRANCO EM BRANCO EM BRANCO EM BRANCO  
 EM BRANCO EM BRANCO EM BRANCO EM BRANCO EM BRANCO EM BRANCO EM BRANCO  
 EM BRANCO EM BRANCO EM BRANCO EM BRANCO EM BRANCO EM BRANCO EM BRANCO  
 EM BRANCO EM BRANCO EM BRANCO EM BRANCO EM BRANCO EM BRANCO EM BRANCO  
 EM BRANCO EM BRANCO EM BRANCO EM BRANCO EM BRANCO EM BRANCO EM BRANCO  
 EM BRANCO EM BRANCO EM BRANCO EM BRANCO EM BRANCO EM BRANCO EM BRANCO  
 EM BRANCO EM BRANCO EM BRANCO EM BRANCO EM BRANCO EM BRANCO EM BRANCO

Pato Branco, 07 de Dezembro de 2020

Súmula dessa licença deverá ser publicada no Diário Oficial do Estado e em jornal de grande circulação local ou regional, no prazo máximo de 30 (trinta) dias, nos termos da resolução CONAMA nº 006/86. Esta LICENÇA DE OPERAÇÃO, tem a validade acima mencionada, devendo em sua renovação ser solicitada ao Instituto Água e Terra com antecedência mínima de 120 (cento e vinte) dias. Quaisquer alterações ou expansões nos processos de produção ou volumes produzidos pela indústria e alterações ou expansões no empreendimento, deverão ser licenciados pelo Instituto Água e Terra. Esta LICENÇA DE OPERAÇÃO deverá ser afixada em local visível.

Assinatura do Representante

*Flávia Ostapiv*  
 FLAVIA OSTAPIV  
 Escritório Regional de Pato Branco

**Flávia Natália Ostapiv**  
 RG nº 5.473.288-74/SP  
 Chefe de Núcleo Local - Pato Branco  
 Instituto Água e Terra

PP

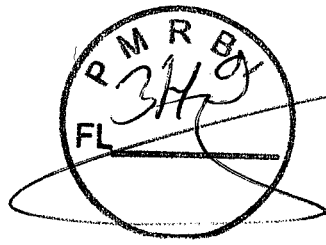

**TABELIONATO FERRI**  
MUNICÍPIO DE CHOPINZINHO - ESTADO DO PARANÁ  
COMARCA DE CHOPINZINHO  
**ATENTICAÇÃO**

19 MAIO 2021

SELO  
FUNARREN

Este presente documento é  
reprodução autêntica do  
original produzido pelo Tabelião  
ROGÉRIO FERRI - TABELIÃO

Lei. 13.226 de 18/07/2001

Tabellionato de Notas  
Exclusivo para  
Autenticação de Copias

FTR-9888

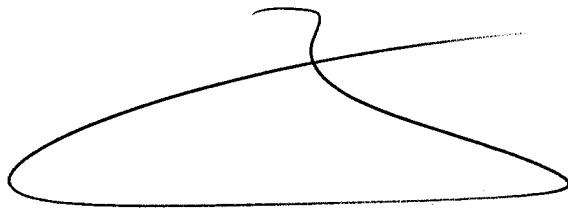





# Z1

Indústria e Comércio de Peças EIRELI



Fone: 046 3242-1907

E-mail:comercialzini@hotmail.com

CNPJ MF Nº 09.436.050/0001-90

IE Nº 90434853-82

MANUTENÇÃO DE MÁQUINAS E VEÍCULOS PESADOS E EQUIPAMENTOS RODOVIÁRIOS, VEÍCULOS AUTOMOTORES, EQUIPAMENTOS AGRÍCOLAS, COMÉRCIO VAREJISTA DE PEÇAS, ACESSÓRIOS, FILTROS E LUBRIFICANTES, EQUIPAMENTOS E MÁQUINAS AGRÍCOLAS.

**ANEXO VII – DECLARAÇÃO DE ENQUADRAMENTO COMO EPP  
MUNICÍPIO DE RIO BONITO DO IGUAÇU – PARANÁ  
PREGÃO PRESENCIAL SRP 062/2021 – PMRBI**

**OBJETO: REGISTRO DE PREÇOS PARA A AQUISIÇÃO DE PEÇAS E SERVIÇOS DE MÃO DE OBRA PARA A MANUTENÇÃO CORRETIVA E PREVENTIVA DE MÁQUINAS DA FROTA MUNICIPAL.**

A empresa **Z1 INDÚSTRIA E COMERCIO DE PECAS EIRELI**, inscrita no CNPJ nº 09.436.050/0001-90 e Inscrição Estadual nº. 90434853-82, com sede à Rua das Canelas, S/N, Bairro Cristo Rei, CEP 85.560-000, Município de Chopinzinho, Estado do Paraná, representada neste ato por seu representante legal a Sr.<sup>a</sup> **SANDRA LUCIA ZANELATO**, residente e domiciliado na Rua Sete de Setembro, S/N – Centro, Chopinzinho, Paraná, portador da Cédula de Identidade RG n.º 6.808.287-0 e CPF n.º 023.395.739 – 12, pela presente:

**DECLARA**, sob as penas da Lei, que a mesma está estabelecida sob o regime legal de empresa de pequeno porte, conforme conceito legal e fiscal de nosso ordenamento pátrio, podendo usufruir os benefícios da Lei Complementar 123/2006, de 14 de dezembro de 2006.

**CHOPINZINHO, PARANÁ 30 DE JULHO DE 2021.**

**Z1 INDÚSTRIA E COMERCIO DE PECAS EIRELI**  
CNPJ Nº 09.436.050/0001-90  
**SANDRA LUCIA ZANELATO**  
SÓCIA ADMINISTRADORA  
CPF Nº: 023.395.739 – 12  
RG: 6.808.287-0 SSP/PR

  
**EMIO FONTANA**  
CONTADOR  
CRC PR-048130/O-1  
RG 6 172 177-0 SSP/PR  
CPF 253 910 778-85

09 436 050/0001-90  
**Z1 INDÚSTRIA E COMÉRCIO  
DE PEÇAS EIRELI**  
Rua das Canelas, prolong B Cristo Rei  
85560-000 Chopinzinho PR







Fone: 46 3242-1907

Rua das Canelas Prolongamento, S/N – Bairro Cristo Rei

E-mail: comercialzini@hotmail.com

CEP: 85.560-000 – CHOPINZINHO – PARANÁ



# Z1

Indústria e Comércio de Peças EIRELI



Fone: 046 3242-1907

E-mail: comercialzini@hotmail.com

CNPJ MF Nº 09.436.050/0001-90

IE Nº 90434853-82

MANUTENÇÃO DE MÁQUINAS E VEÍCULOS PESADOS E EQUIPAMENTOS RODOVIÁRIOS, VEÍCULOS AUTOMOTORES, EQUIPAMENTOS AGRÍCOLAS, COMÉRCIO VAREJISTA DE PEÇAS, ACESSÓRIOS, FILTROS E LUBRIFICANTES, EQUIPAMENTOS E MÁQUINAS AGRÍCOLAS.

**ANEXO – DECLARAÇÃO DE ESTRUTURA TÉCNICA  
MUNICÍPIO DE RIO BONITO DO IGUAÇU – PARANÁ  
PREGÃO PRESENCIAL SRP 062/2021 – PMRBI**

**OBJETO: REGISTRO DE PREÇOS PARA A AQUISIÇÃO DE PEÇAS E SERVIÇOS DE MÃO DE OBRA PARA A MANUTENÇÃO CORRETIVA E PREVENTIVA DE MÁQUINAS DA FROTA MUNICIPAL.**

A empresa **Z1 INDÚSTRIA E COMERCIO DE PECAS EIRELI**, inscrita no CNPJ nº 09.436.050/0001-90 e Inscrição Estadual nº. 90434853-82, com sede à Rua das Canelas, S/N, Bairro Cristo Rei, CEP 85.560-000, Município de Chopinzinho, Estado do Paraná, representada neste ato por seu representante legal a Sr.<sup>a</sup> **SANDRA LUCIA ZANELATO**, residente e domiciliado na Rua Sete de Setembro, S/N – Centro, Chopinzinho, Paraná, portador da Cédula de Identidade RG n.º 6.808.287-0 e CPF n.º 023.395.739 – 12, pela presente:

**DECLARA**, sob as penas da lei, que possui estrutura técnica para a demanda dos serviços, com scanner para diagnóstico referente aos lotes que irá participar e de um box coberto, ferramental completo e adequado para execução dos serviços, enfim, toda estrutura técnica necessária para o bem e fiel cumprimento do objeto do presente edital.

**CHOPINZINHO, PARANÁ 30 DE JULHO DE 2021.**

**Z1 INDÚSTRIA E COMERCIO DE PECAS EIRELI**

CNPJ Nº 09.436.050/0001-90

SANDRA LUCIA ZANELATO

SÓCIA ADMINISTRADORA

CPF Nº: 023.395.739 – 12

RG: 6.808.287-0 SSP/PR

09 436 050/0001-90  
Z1 INDÚSTRIA E COMÉRCIO  
DE PEÇAS EIRELI  
Rua das Canelas, prolong B Cristo Rei  
85560-000 Chopinzinho PR

Fone: 46 3242-1907

Rua das Canelas Prolongamento, S/N – Bairro Cristo Rei

E-mail: comercialzini@hotmail.com

CEP: 85.560-000 – CHOPINZINHO – PARANÁ





# Z1

Indústria e Comércio de Peças EIRELI



Fone: 046 3242-1907

E-mail:comercialzini@hotmail.com

CNPJ MF Nº 09.436.050/0001-90

IE Nº 90434853-82

MANUTENÇÃO DE MÁQUINAS E VEÍCULOS PESADOS E EQUIPAMENTOS RODOVIÁRIOS, VEÍCULOS AUTOMOTORES, EQUIPAMENTOS AGRÍCOLAS, COMÉRCIO VAREJISTA DE PEÇAS, ACESSÓRIOS, FILTROS E LUBRIFICANTES, EQUIPAMENTOS E MÁQUINAS AGRÍCOLAS.

**ANEXO IV – DECLARAÇÃO DE INEXISTÊNCIA DE FATO SUPERVENIENTE IMPEDITIVO DA HABILITAÇÃO, IDONEIDADE E DISPONIBILIZAÇÃO DE DOCUMENTOS**

**MUNICÍPIO DE RIO BONITO DO IGUAÇU – PARANÁ  
PREGÃO PRESENCIAL SRP 062/2021 – PMRBI**

**OBJETO: REGISTRO DE PREÇOS PARA A AQUISIÇÃO DE PEÇAS E SERVIÇOS DE MÃO DE OBRA PARA A MANUTENÇÃO CORRETIVA E PREVENTIVA DE MÁQUINAS DA FROTA MUNICIPAL.**

A empresa **Z1 INDÚSTRIA E COMERCIO DE PECAS EIRELI**, inscrita no CNPJ nº 09.436.050/0001-90 e Inscrição Estadual nº. 90434853-82, com sede à Rua das Canelas, S/N, Bairro Cristo Rei, CEP 85.560-000, Município de Chopinzinho, Estado do Paraná, representada neste ato por seu representante legal a Sr.<sup>a</sup> **SANDRA LUCIA ZANELATO**, residente e domiciliado na Rua Sete de Setembro, S/N – Centro, Chopinzinho, Paraná, portador da Cédula de Identidade RG n.º 6.808.287-0 e CPF n.º 023.395.739 – 12, pela presente:

**DECLARA**, sob as penas da lei, que:

- 01 - Até a presente data inexistem fatos impeditivos para sua habilitação no presente processo licitatório, ciente da obrigatoriedade de declarar, em havendo, ocorrências posteriores que o inabilite para participar de certames licitatórios;
- 02 - Os documentos que compõem o Edital foram colocados à disposição e tomou conhecimento de todas as informações, condições locais e grau de dificuldade da entrega;
- 03 - Não se encontra declarada inidônea para licitar ou contratar com órgãos da Administração Pública Federal, Estadual, Municipal e do Distrito Federal.

**CHOPINZINHO, PARANÁ 30 DE JULHO DE 2021.**

**Z1 INDÚSTRIA E COMERCIO DE PECAS EIRELI**

CNPJ Nº 09.436.050/0001-90

SANDRA LUCIA ZANELATO

SÓCIA ADMINISTRADORA

CPF Nº: 023.395.739 – 12

RG: 6.808.287-0 SSP/PR

09 436 050/0001-90  
Z1 INDÚSTRIA E COMÉRCIO  
DE PEÇAS EIRELI  
Rua das Canelas, prolong B Cristo Rei  
85560-000 Chopinzinho PR

Fone: 46 3242-1907

Rua das Canelas Prolongamento, S/N – Bairro Cristo Rei

E-mail: comercialzini@hotmail.com

CEP: 85.560-000 – CHOPINZINHO – PARANÁ



# Z1

Indústria e Comércio de Peças EIRELI

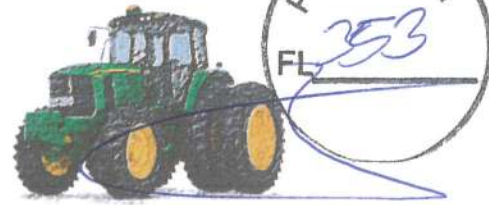

Fone: 046 3242-1907

E-mail:comercialzini@hotmail.com

CNPJ MF Nº 09.436.050/0001-90

IE Nº 90434853-82

MANUTENÇÃO DE MÁQUINAS E VEÍCULOS PESADOS E EQUIPAMENTOS RODOVIÁRIOS, VEÍCULOS AUTOMOTORES, EQUIPAMENTOS AGRÍCOLAS, COMÉRCIO VAREJISTA DE PEÇAS, ACESSÓRIOS, FILTROS E LUBRIFICANTES, EQUIPAMENTOS E MÁQUINAS AGRÍCOLAS.

**ANEXO VI – DECLARAÇÃO DE QUE NÃO EMPREGA MENORES  
MUNICÍPIO DE RIO BONITO DO IGUAÇU – PARANÁ  
PREGÃO PRESENCIAL SRP 062/2021 – PMRBI**

**OBJETO: REGISTRO DE PREÇOS PARA A AQUISIÇÃO DE PEÇAS E SERVIÇOS DE MÃO DE OBRA PARA A MANUTENÇÃO CORRETIVA E PREVENTIVA DE MÁQUINAS DA FROTA MUNICIPAL.**

A empresa **Z1 INDÚSTRIA E COMERCIO DE PECAS EIRELI**, inscrita no CNPJ nº 09.436.050/0001-90 e Inscrição Estadual nº. 90434853-82, com sede à Rua das Canelas, S/N, Bairro Cristo Rei, CEP 85.560-000, Município de Chopinzinho, Estado do Paraná, representada neste ato por seu representante legal a Sr.<sup>a</sup> **SANDRA LUCIA ZANELATO**, residente e domiciliado na Rua Sete de Setembro, S/N – Centro, Chopinzinho, Paraná, portador da Cédula de Identidade RG n.º 6.808.287-0 e CPF n.º 023.395.739 – 12, pela presente:

**DECLARA**, para fins do disposto no inciso V do art. 27 da Lei nº. 8.666, de 21 de junho de 1993, acrescido pela Lei nº. 9.854, de 27 de outubro de 1999, que não emprega menor de dezoito anos em trabalho noturno, perigoso ou insalubre e não emprega menor de dezesseis anos e ainda que não emprega menor, a partir de quatorze anos, nem mesmo na condição de aprendiz.

**CHOPINZINHO, PARANÁ 30 DE JULHO DE 2021.**

**Z1 INDÚSTRIA E COMERCIO DE PECAS EIRELI**  
CNPJ Nº 09.436.050/0001-90  
**SANDRA LUCIA ZANELATO**  
SÓCIA ADMINISTRADORA  
CPF Nº: 023.395.739 – 12  
RG: 6.808.287-0 SSP/PR

09 436 050/0001-90  
Z1 INDÚSTRIA E COMÉRCIO  
DE PEÇAS EIRELI  
Rua das Canelas, prolong B Cristo Rei  
85560-000 Chopinzinho PR

Fone: 46 3242-1907

Rua das Canelas Prolongamento, S/N – Bairro Cristo Rei

E-mail: comercialzini@hotmail.com

CEP: 85.560-000 – CHOPINZINHO – PARANÁ





# Z1

Indústria e Comércio de Peças EIRELI



Fone: 046 3242-1907

E-mail:comercialzini@hotmail.com

CNPJ MF Nº 09.436.050/0001-90

IE Nº 90434853-82

MANUTENÇÃO DE MÁQUINAS E VEÍCULOS PESADOS E EQUIPAMENTOS RODOVIÁRIOS, VEÍCULOS AUTOMOTORES, EQUIPAMENTOS AGRÍCOLAS, COMÉRCIO VAREJISTA DE PEÇAS, ACESSÓRIOS, FILTROS E LUBRIFICANTES, EQUIPAMENTOS E MÁQUINAS AGRÍCOLAS.

**ANEXO VIII – DECLARAÇÃO DE PARENTESCO  
MUNICÍPIO DE RIO BONITO DO IGUAÇU – PARANÁ  
PREGÃO PRESENCIAL SRP 062/2021 – PMRBI**

**OBJETO: REGISTRO DE PREÇOS PARA A AQUISIÇÃO DE PEÇAS E SERVIÇOS DE MÃO DE OBRA PARA A MANUTENÇÃO CORRETIVA E PREVENTIVA DE MÁQUINAS DA FROTA MUNICIPAL.**

A empresa **Z1 INDÚSTRIA E COMERCIO DE PECAS EIRELI**, inscrita no CNPJ nº 09.436.050/0001-90 e Inscrição Estadual nº. 90434853-82, com sede à Rua das Canelas, S/N, Bairro Cristo Rei, CEP 85.560-000, Município de Chopinzinho, Estado do Paraná, representada neste ato por seu representante legal a Sr.<sup>a</sup> **SANDRA LUCIA ZANELATO**, residente e domiciliado na Rua Sete de Setembro, S/N – Centro, Chopinzinho, Paraná, portador da Cédula de Identidade RG n.º 6.808.287-0 e CPF n.º 023.395.739 – 12, pela presente:

**DECLARO**, para todos os efeitos legais, que por ser expressão fiel da verdade, firmo a presente Declaração, assumindo as consequências civis, penais e administrativas sobre eventual falsidade do que for relatado. Que em seu quadro societário não possui membro, cônjuge, companheiro ou parente em linha reta, colateral ou por afinidade, até o terceiro grau, inclusive, da autoridade nomeante ou de servidor do Município, investido em cargo de direção, chefia ou assessoramento, para o exercício de cargo em comissão.

**CHOPINZINHO, PARANÁ 30 DE JULHO DE 2021.**

**Z1 INDÚSTRIA E COMERCIO DE PECAS EIRELI  
CNPJ Nº 09.436.050/0001-90  
SANDRA LUCIA ZANELATO  
SÓCIA ADMINISTRADORA  
CPF Nº: 023.395.739 – 12  
RG: 6.808.287-0 SSP/PR**

09 436 050/0001-90  
Z1 INDÚSTRIA E COMÉRCIO  
DE PEÇAS EIRELI  
Rua das Canelas, prolong B Cristo Rei  
85560-000 Chopinzinho PR

Fone: 46 3242-1907

Rua das Canelas Prolongamento, S/N – Bairro Cristo Rei

E-mail: comercialzini@hotmail.com

CEP: 85.560-000 – CHOPINZINHO – PARANÁ



# Município de Chopinzinho

ESTADO DO PARANÁ

CNPJ 76.995.414/0001-60 e-mail: prefeitura@chopinzinho.pr.gov.br  
Telefone: (46) 3242-8600 Rua Miguel Procópio Kurpel, 3811, Bairro São Miguel  
85.560-000 CHOPINZINHO PARANÁ



## ATESTADO DE CAPACIDADE TÉCNICA

O Município de Chopinzinho - Paraná/ Prefeitura Municipal, inscrita no CNPJ nº 76.995.414/0001-60, através do seu Secretário Municipal de Viação e Serviços Urbanos, Geraldo Olivo, inscrito no CPF sob nº 780.414.069-04, **DECLARA** para os devidos fins e sob as penas da lei, que a empresa **Z1 INDÚSTRIA E COMÉRCIO DE PEÇAS LTDA ME**, inscrita no CNPJ nº 09.436.050/001-90 e Inscrição Estadual nº 9043485383, com sede à Rua das Canelas, SN - Bairro Cristo Rei - CEP 85.560-000, neste Município de Chopinzinho, Estado do Paraná, é empresa do Ramo de atividade de Venda de Peças e Acessórios para Máquinas Pesadas, Equipamentos Rodoviários e Veículos Pesados Caminhões e Prestação de Serviço de Mão de Obra Serviços Mecânicos em Equipamentos Rodoviários, Máquinas Pesadas e Veículo Pesados Caminhões.

Atestamos ainda que a referida empresa quando vencedora do processo licitatório, Pregão Presencial 113/2019, Ata de Registro de preços 427/2019 - objeto - Registro de Preços para Contratação de Empresa Especializada em Manutenção Preventiva e Corretiva, incluindo o Fornecimento de Peças e Mão de Obra para as Máquinas Pesadas, o qual ainda se encontra vigente, junto a esta municipalidade cumpriu fielmente todos os prazos e entrega das quantidades das peças, produtos e serviços mecânicos, de acordo com o especificado nas propostas de preços apresentadas, não causando nenhum transtorno a esta municipalidade, servindo o presente como **ATESTADO DE CAPACIDADE TÉCNICA**.

Sendo o presente expressão da verdade e da fé.

Chopinzinho, 16 de julho de 2020.

  
Geraldo Olivo

Secretário de Viação e Serviços Urbanos

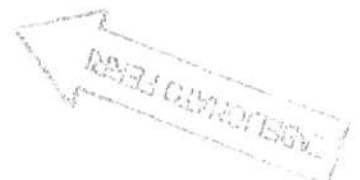







Rua 14 de Dezembro, 4091 - 85560-000  
Chopinzinho - PR / Fone (46) 3242-1390  
e-mail: cartorioferrichopinzinho@gmail.com

Tabelionato Ferri

Sec. uiddm. v4q7v. Iw009. Controle: 3dHWQ. 9c8Wd

Reconhecimento por **Samelbranca** e assinatura de **GERALDO OLIVO** Dou fé  
Emolumentos: R\$4,19 (VRC: 21,73), Sec. Funerari: R\$0,80. Funzela: R\$1,05  
FADEP: R\$0,21. ISS: R\$0,21. Total: R\$6,48

Chopinzinho-PR, 22 de julho de 2020 - 10:31:31h

Marcos Rogério Ferri  
Tabelião





RECEBEMOS DE Z1 INDUSTRIA E COMERCIO DE PECAS EIRELI OS PRODUTOS CONSTANTES DA NOTA FISCAL INDICADA A SEGUIR

Data de Emissão: 24/01/2020  
 Numeração: 000.003.361  
 Valor total da nota: 33.527,15

Data de Recebimento: \_\_\_\_\_  
 Identificação e assinatura do receptor: \_\_\_\_\_



**Identificação do emitente**  
**Z1 INDUSTRIA E COMERCIO DE PECAS EIRELI**  
 RUA DAS CANELAS PROLONGAMENTO, 1  
 CRISTO REI  
 CHOPINZINHO  
 (46) 3242-1907 85.560-000 PR

**DANFE**  
 Documento Auxiliar da Nota Fiscal Eletrônica  
 0 - ENTRADA 1 - SAÍDA  
 Num. 000.003.361  
 Série 1 Folha: 1 de 2

Chave de acesso: 4120 0109 4360 5000 0190 5500 1000 0033 6116 5063 4386

Consulta de autenticidade no portal nacional da NF-e  
 www.nfe.fazenda.gov.br/portal ou no site da Sefaz Autorizada

PROCOLO DE AUTORIZAÇÃO DE USO  
 141200014376667 24/01/2020 09:06:20 v 4.0

**DESTINATÁRIO/REMETENTE**  
 Nome/Razão Social: 411 - MUNICIPIO DE CHOPINZINHO  
 Fantasia: \_\_\_\_\_  
 CNPJ/CPF: 76.995.414/0001-60  
 Data da Emissão: 24/01/2020

Endereço: 1 - RUA MIGUEL PROCOPIO KURPEL, 3811  
 Bairro/Distrito: SAO MIGUEL  
 CEP: 85.560-000  
 Data de Entrada/Saída: 24/01/2020

Município: CHOPINZINHO  
 Fone/Fax: (46) 3242-8600  
 UF: PR  
 Enquadramento Tributário: EMPRESA NORMAL  
 Inscrição Estadual: \_\_\_\_\_  
 Inscrição Suframa: \_\_\_\_\_  
 Hora da Entrada/Saída: 08:41:12

**FATURA** Condição de Pagamento 2 - 30 DIAS

Núm.	Vencimento	Valor	Núm.	Vencimento	Valor	Núm.	Vencimento	Valor
3361/1	23/02/2020	33.527,15						

**CÁLCULO DO IMPOSTO**

Valor de cálculo do ICMS	Valor do ICMS	Base cálculo Icms Subst.	Valor do Icms Subst.	Valor do ICMS Desonerado	Valor total bruto dos produtos
1.127,28	202,91	0,00	0,00	0,00	38.099,03
Valor do Frete	Valor do Seguro	Desconto	Outras despesas acessórias	Valor do IPI	Valor total da nota
0,00	0,00	4.571,88	0,00	0,00	33.527,15

**TRANSPORTADOR/VOLUMES TRANSPORTADOS**

Nome/Razão Social	Frete por conta	Código ANTT	Placa(s) do veículo	UF	CNPJ/CPF		
	2 - Contratação por conta de Terceiros						
Endereço	Município	UF	Inscrição Estadual				
Quantidade	Espécie	Marca	Numeração	Total de Itens da Nota	Total de Itens Lançados	Peso Bruto	Peso Líquido
1				93,0000	21,0000	0,0000	0,0000

**DADOS DO PRODUTO, SERVIÇOS**

COD. PROD	DESCRIÇÃO DO PRODUTO OU SERVIÇO	NCM/SH	CST	CFOP	UNID.	QTDE	V. UNITÁRIO	V. TOTAL	BC. ICMS	V. ICMS	V. IPI	Aliq. ICMS	Aliq. IPI
126887	ANEL   Trib. Conf. IBPT: 20,50	40169300	260	5405	UN	2,000	33,9592	67,92	0,00	0,00	0,00	0,00	0,00
23991	ANEL   Trib. Conf. IBPT: 16,50	40169300	060	5405	PC	2,000	33,9592	67,92	0,00	0,00	0,00	0,00	0,00
12801	ANEL   Trib. Conf. IBPT: 2,74 Unidade Comercial: UN Quantidade Comercial: 1,0000 Valor Unid. Comercial: 11,2640	40169300	160	5405	PC	1,000	11,2600	11,26	0,00	0,00	0,00	0,00	0,00
14973	COROA E PINHÃO   Trib. Conf. IBPT: 3650,18	84314929	060	5405	UND	1,000	11.132,0000	11.132,00	0,00	0,00	0,00	0,00	0,00
126470	PINO ELÁSTICO   Trib. Conf. IBPT: 7,85	84314929	760	5405	PC	3,000	7,5152	22,55	0,00	0,00	0,00	0,00	0,00
128085	DISCO   Trib. Conf. IBPT: 530,44	84329000	060	5405	UN	18,000	110,0000	1.980,00	0,00	0,00	0,00	0,00	0,00
9122	DISCO   Trib. Conf. IBPT: 756,05	84839000	260	5405	PCS	18,000	189,2000	3.405,60	0,00	0,00	0,00	0,00	0,00
128063	ROLAMENTO   Trib. Conf. IBPT: 154,90	73182900	060	5405	PC	2,000	215,0000	3.870,00	0,00	0,00	0,00	0,00	0,00
2223	ROLAMENTO PINHÃO   Trib. Conf. IBPT: 70,32	40169300	060	5405	UN	1,000	289,5200	289,52	0,00	0,00	0,00	0,00	0,00
11967	ROLAMENTO PINHÃO   Trib. Conf. IBPT: 85,99	84821010	060	5405	PC	1,000	340,9560	340,96	0,00	0,00	0,00	0,00	0,00
127975	RETENTOR DO PINHÃO   Trib. Conf. IBPT: 9,81	84879000	000	5102	PC	1,000	39,6000	39,60	39,60	7,13	0,00	18,00	0,00

**CÁLCULO DO ISSQN**

Inscrição Suframa	Inscrição Municipal	Valor total dos serviços	Base de cálculo do ISSQN	Valor do ISSQN
	2193	0,00	0,00	0,00

**DADOS ADICIONAIS**

Tributo	Aliquota	Base Cálculo	Imposto	Isentas	Outras	Diferidas
ICMS	P 18,0000	1.127,28	202,91	0,00	0,00	0,00
ICMS ST.	P 0,0000	0,00	0,00	0,00	32.399,87	0,00

Legenda: P - Base e Aliquota em Percentual Q - Base e Aliquota em Quantidade  
 Valor Aprox. 4098,90 Fed 5805,42 Est 0,00 Mun Fonte IBPT/empresometro.com.br

REFERENTE PEDIDO DE EMPENHO 157/2020 - PROCESSO LICITATORIO 211/2019 - PREGÃO PRESENCIAL 113/2019 - ATA DE REGISTRO DE PREÇOS 427/2019 - LOTE 05 - ITEM 19 - FÂ CARREGADEIRA DOOSAN DL 200 - SEGUIE DADOS PARA DEPOSITO EM CONTA CORRENTE: BANCO DO BRASIL AG: 0842-7 \*\*\* C/C: 18000-9

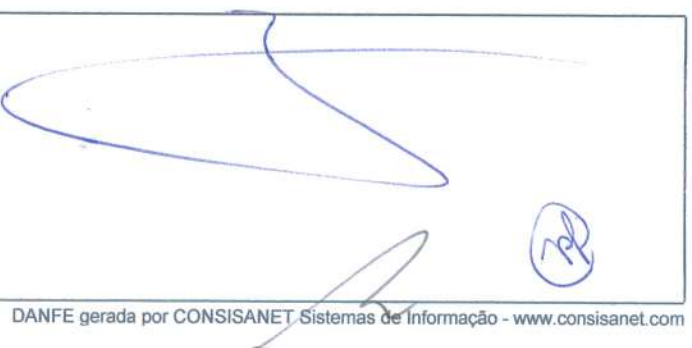



Logotipo	<b>Identificação do emitente</b> Z1 INDUSTRIA E COMERCIO DE PECAS EIRELI RUA DAS CANELAS PROLONGAMENTO, 1 CRISTO REI CHOPINZINHO (46) 3242-1907 85.560-000		<b>DANFE</b> Documento Auxiliar da Nota Fiscal Eletrônica 0 - ENTRADA 1 - SAÍDA Num. <b>000.003.361</b> Série 1 Folha: 2 de 2				
	Natureza da Operação <b>Venda de mercadoria adquirida ou recebida de terceiros em op</b>		Chave de acesso <b>4120 0109 4360 5000 0190 5500 1000 0033 6116 5063 4386</b>				
Inscrição Estadual <b>9043485382</b>		Inscrição Estadual do Subst. Trib. <b>09.436.050/0001-90</b>		Aut. do Ministério da Saúde		Consulta de autenticidade no portal nacional da NF-e <a href="http://www.nfe.fazenda.gov.br/portal">www.nfe.fazenda.gov.br/portal</a> ou no site da Sefaz Autorizada PROTOCOLO DE AUTORIZAÇÃO DE USO <b>141200014376667 24/01/2020 09:06:20</b>	

DADOS DO PRODUTO, SERVIÇOS													
COD. PROD	DESCRIÇÃO DO PRODUTO OU SERVIÇO	NCM/SH	CST	CFOP	UNID.	QTDE	V. UNITÁRIO	V. TOTAL	BC. ICMS	V. ICMS	V. IPI	Aliq. ICMS	Aliq. IPI
24869	ROLAMENTO DO CARDAN   Trib. Conf. IBPT: 375,08	84824000	060	5405	UN	1,000 Valor Bruto: 1.487,2000	1.487,2000 1.690,0000	1.487,20 1.690,00	0,00	0,00	0,00	0,00	0,00
127935	ANEL CENTRAL   Trib. Conf. IBPT: 395,87	87084090	260	5405	PC	2,000 Valor Bruto: 575,4000	506,3520 1.150,80	1.012,70 1.150,80	0,00	0,00	0,00	0,00	0,00
107849	PARAFUSO   Trib. Conf. IBPT: 142,86	73181500	060	5405	PC	12,000 Valor Bruto: 65,2000	57,3760 782,40	688,51 782,40	0,00	0,00	0,00	0,00	0,00
128148	RETENTOR   Trib. Conf. IBPT: 47,88	40169300	560	5405	PC	2,000 Valor Bruto: 112,0000	98,5600 224,00	197,12 224,00	0,00	0,00	0,00	0,00	0,00
7111	RETENTOR   Trib. Conf. IBPT: 612,53	40169300	060	5405	UN	2,000 Valor Bruto: 1.432,8000	1.260,8640 2.865,60	2.521,73 2.865,60	0,00	0,00	0,00	0,00	0,00
113572	BÚCHA DE REDUÇÃO   Trib. Conf. IBPT: 291,39	84329000	000	5102	PC	12,000 Valor Bruto: 103,0000	90,6400 1.236,00	1.087,68 1.236,00	1.087,68	195,78	0,00	18,00	0,00
13256	ARRUELA   Trib. Conf. IBPT: 176,55	73182900	060	5405	PC	6,000 Valor Bruto: 125,0000	110,0000 750,00	660,00 750,00	0,00	0,00	0,00	0,00	0,00
127585	ENGRENAGEM   Trib. Conf. IBPT: 2436,82	87085099	060	5405	PC	3,000 Valor Bruto: 2.815,0000	2.477,2000 8.445,00	7.431,60 8.445,00	0,00	0,00	0,00	0,00	0,00
10530	RETENTOR   Trib. Conf. IBPT: 105,81	40169300	060	5405	UN	1,000 Valor Bruto: 495,0000	435,6000 495,00	435,60 495,00	0,00	0,00	0,00	0,00	0,00
128120	PARAFUSO   Trib. Conf. IBPT: 14,25	73181500	060	5405	CT	2,000 Valor Bruto: 39,0000	34,3200 78,00	68,64 78,00	0,00	0,00	0,00	0,00	0,00



RECEBEMOS DE Z1 INDUSTRIA E COMERCIO DE PECAS EIRELI OS PRODUTOS CONSTANTES DA NOTA FISCAL INDICADA AO LADO		Data de Emissão 24/01/2020	Nº 000.003.362
Data de Recebimento	Identificação e assinatura do receptor:	Valor total da nota 15.205,01	Série FL

Logotipo	Identificação do emitente <b>Z1 INDUSTRIA E COMERCIO DE PECAS EIRELI</b> RUA DAS CANELAS PROLONGAMENTO, 1 CRISTO REI CHOPINZINHO (46) 3242-1907 85.560-000		<b>DANFE</b> Documento Auxiliar da Nota Fiscal Eletrônica 0 - ENTRADA 1 1 - SAÍDA 1 Num. <b>000.003.362</b> Série 1 Folha: 1 de 1		
	Natureza da Operação <b>Venda de mercadoria adquirida ou recebida de terceiros em op</b>		Chave de acesso 4120 0109 4360 5000 0190 5500 1000 0033 6215 8773 6730		
Inscrição Estadual 9043485382	Inscrição Estadual do Subst. Trib.	CNPJ/CPF 09.436.050/0001-90	Aut. do Ministério da Saúde		Consulta de autenticidade no portal nacional da NF-e www.nfe.fazenda.gov.br/portal ou no site da Sefaz Autorizada PROTOCOLO DE AUTORIZAÇÃO DE USO 141200014395610 24/01/2020 09:23:09 v.4.0

DESTINATÁRIO/REMETENTE			
Nome/Razão Social <b>411 - MUNICIPIO DE CHOPINZINHO</b>		Fantasia	
Endereço <b>1 - RUA MIGUEL PROCOPIO KURPEL, 3811</b>		Bairro/Distrito <b>SAO MIGUEL</b>	
Município <b>CHOPINZINHO</b>		Fone/Fax (46) 3242-8600	UF <b>PR</b>
		Enquadramento Tributário <b>EMPRESA NORMAL</b>	Inscrição Estadual
		Inscrição Suframa	Hora da Entrada/Saída <b>09:06:52</b>

FATURA Condição de Pagamento 2 - 30 DIAS

Núm.	Vencimento	Valor	Núm.	Vencimento	Valor	Núm.	Vencimento	Valor
3362/1	23/02/2020	15.205,01						

CÁLCULO DO IMPOSTO

de cálculo do ICMS	Valor do ICMS	Base cálculo Icms Subst.	Valor do Icms Subst.	Valor do ICMS Desonerado	Valor total bruto dos produtos
0,00	0,00	0,00	0,00	0,00	17.278,42
Valor do Frete	Valor do Seguro	Desconto	Outras despesas acessórias	Valor do IPI	Valor total da nota
0,00	0,00	2.073,41	0,00	0,00	15.205,01

TRANSPORTADOR/VOLUMES TRANSPORTADOS

Nome/Razão Social		Frete por conta 2 - Contratação por conta de Terceiros		Código ANTT	Placa(s) do veículo	UF	CNPJ/CPF
Endereço		Município				UF	Inscrição Estadual
Quantidade	Espécie	Marca	Numeração	Total de Itens da Nota	Total de Itens Lançados	Peso Bruto	Peso Líquido
1				8,0000	3,0000	0,0000	0,0000

DADOS DO PRODUTO, SERVIÇOS

COD. PROD	DESCRIÇÃO DO PRODUTO OU SERVIÇO	NCM/SH	CST	CFOP	UNID.	QTDE	V. UNITÁRIO	V. TOTAL	BC. ICMS	V. ICMS	V. IPI	Aliq. ICMS	Aliq. IPI
113982	INJETOR   Trib. Conf. IBPT: 4068,58	84099969	060	5405	PC	6,000	2.068,0000	12.408,00	0,00	0,00	0,00	0,00	0,00
							Valor Bruto: 2.350,0000	14.100,90					
128291	INTERRUPTOR   Trib. Conf. IBPT: 183,90	84841000	060	5405	UN	1,000	729,1680	729,17	0,00	0,00	0,00	0,00	0,00
							Valor Bruto: 828,6000	828,60					
112448	KIT FILTROS   Trib. Conf. IBPT: 340,78	87089300	060	5405	PC	1,000	2.067,8399	2.067,84	0,00	0,00	0,00	0,00	0,00
							Valor Bruto: 2.349,8200	2.349,82					

CÁLCULO DO ISSQN

Inscrição Suframa	Inscrição Municipal 2193	Valor total dos serviços 0,00	Base de cálculo do ISSQN 0,00	Valor do ISSQN 0,00
-------------------	-----------------------------	----------------------------------	----------------------------------	------------------------

DADOS ADICIONAIS

Tributo	Aliquota Base Cálculo	Imposto	Isentas	Outras	Diferidas
ICMS ST.	P 0,0000	0,00	0,00	15.205,01	0,00

Legenda: P - Base e Aliquota em Percentual Q - Base e Aliquota em Quantidade

Valor Aprox. 2228,57 Fed 2364,69 Est 0,00 Mun Fonte IBPT/empresometro.com.br

REFERENTE PEDIDO DE EMPENHO 157/2020 - PROCESSO LICITATORIO 211/2019 - PREGÃO PRESENCIAL 113/2019 - ATA DE REGISTRO DE PREÇOS 427/2019 - LOTE 05 - ITEM 20 - ESCAVADEIRA HIDRÁULICA DOOSAN DX 140 LC - SEGUE DADOS PARA DEPOSITO EM CONTA CORRENTE: BANCO DO BRASIL AG: 0842-7 \*\*\* C/C: 18000-9





RECEBEMOS DE Z1 INDUSTRIA E COMERCIO DE PECAS EIRELI OS PRODUTOS CONSTANTES DA NOTA FISCAL INDICADA AO LADO		Data de Emissão 24/01/2020	Nº 000.003.363
Data de Recebimento	Identificação e assinatura do receptor:	Valor total da nota 18.554,69	Série FL

Logotipo	Identificação do emitente <b>Z1 INDUSTRIA E COMERCIO DE PECAS EIRELI</b> RUA DAS CANELAS PROLONGAMENTO, 1 CRISTO REI CHOPINZINHO (46) 3242-1907 85.560-000		PR		<b>DANFE</b> Documento Auxiliar da Nota Fiscal Eletrônica 0 - ENTRADA 1 - SAÍDA Num. <b>000.003.363</b> Série 1 Folha: 1 de 2		
	Natureza da Operação <b>Venda de mercadoria adquirida ou recebida de terceiros em op</b>		Chave de acesso 4120 0109 4360 5000 0190 5500 1000 0033 6316 2091 1076		Consulta de autenticidade no portal nacional da NF-e www.nfe.fazenda.gov.br/portal ou no site da Sefaz Autorizada <b>PROTOCOLO DE AUTORIZAÇÃO DE USO</b> 141200014440646 24/01/2020 10:00:08 v 4.0		
Inscrição Estadual <b>9043485382</b>	Inscrição Estadual do Subst. Trib.	CNPJ/CPF <b>09.436.050/0001-90</b>	Aut. do Ministério da Saúde				

DESTINATÁRIO/REMETENTE					
Nome/Razão Social <b>411 - MUNICIPIO DE CHOPINZINHO</b>		Fantasia		CNPJ/CPF <b>76.995.414/0001-60</b>	Data da Emissão <b>24/01/2020</b>
Endereço <b>1 - RUA MIGUEL PROCOPIO KURPEL, 3811</b>		Bairro/Distrito <b>SAO MIGUEL</b>		CEP <b>85.560-000</b>	Data de Entrada/Saída <b>24/01/2020</b>
Município <b>CHOPINZINHO</b>	Fone/Fax <b>(46) 3242-8600</b>	UF <b>PR</b>	Enquadramento Tributário <b>EMPRESA NORMAL</b>	Inscrição Estadual	Inscrição Suframa
HORA DE ENTRADA/SAÍDA <b>09:23:27</b>					

FATURA Condição de Pagamento **2 - 30 DIAS**

Núm.	Vencimento	Valor	Núm.	Vencimento	Valor	Núm.	Vencimento	Valor
3363/1	23/02/2020	18.554,69						

**CÁLCULO DO IMPOSTO**

de cálculo do ICMS	Valor do ICMS	Base cálculo Icms Subst.	Valor do Icms Subst.	Valor do ICMS Desonerado	Valor total bruto dos produtos
22,51	4,05	0,00	0,00	0,00	22.022,88
Valor do Frete	Valor do Seguro	Desconto	Outras despesas acessórias	Valor do IPI	Valor total da nota
0,00	0,00	3.468,19	0,00	0,00	18.554,69

**TRANSPORTADOR/VOLUMES TRANSPORTADOS**

Nome/Razão Social		Frete por conta 2 - Contratação por conta de Terceiros		Código ANTT	Placa(s) do veículo	UF	CNPJ/CPF
Endereço		Município				UF	Inscrição Estadual
Quantidade	Espécie	Marca	Numeração	Total de Itens da Nota	Total de Itens Lançados	Peso Bruto	Peso Líquido
1				54,0000	24,0000	0,0000	0,0000

**DADOS DO PRODUTO, SERVIÇOS**

COD.	PRODESCRIPÇÃO DO PRODUTO OU SERVIÇO	NCM/SH	CST	CFOP	UNID.	QTDE	V. UNITÁRIO	V. TOTAL	BC. ICMS	V. ICMS	V. IPI	Aliq. ICMS	Aliq. IPI
127588	EIXO   Trib. Conf. IBPT: 216,94	87085099	060	5405	PC	1,000	661,6176	661,62	0,00	0,00	0,00	0,00	0,00
						Valor Bruto:	787,6400	787,64					
125845	ARRUELA   Trib. Conf. IBPT: 1,57	84833090	060	5405	UN	1,000	4,5444	4,54	0,00	0,00	0,00	0,00	0,00
						Valor Bruto:	5,4100	5,41					
107835	PARAFUSO   Trib. Conf. IBPT: 0,24	73181500	060	5405	PC	1,000	1,1844	1,18	0,00	0,00	0,00	0,00	0,00
						Valor Bruto:	1,4100	1,41					
127017	ESPAÇADOR   Trib. Conf. IBPT: 10,69	84833029	760	5405	PC	1,000	26,4768	26,48	0,00	0,00	0,00	0,00	0,00
						Valor Bruto:	31,5200	31,52					
123098	ANEL   Trib. Conf. IBPT: 6,03	84329000	000	5102	UN	10,000	2,2512	22,51	22,51	4,05	0,00	18,00	0,00
						Valor Bruto:	2,6800	26,80					
116209	CHAPA   Trib. Conf. IBPT: 11,60	84314929	060	5405	PCS	3,000	11,7936	35,38	0,00	0,00	0,00	0,00	0,00
						Valor Bruto:	14,0400	42,12					
2152	ANEL   Trib. Conf. IBPT: 29,75	40169300	060	5405	PC	2,000	61,2444	122,49	0,00	0,00	0,00	0,00	0,00
						Valor Bruto:	72,9100	145,82					
106243	ANEL   Trib. Conf. IBPT: 12,43	40169300	160	5405	PC	2,000	25,5780	51,16	0,00	0,00	0,00	0,00	0,00
						Valor Bruto:	30,4500	60,90					
12808	ANEL   Trib. Conf. IBPT: 1,74	40169300	060	5405	UND	1,000	7,1400	7,14	0,00	0,00	0,00	0,00	0,00
						Valor Bruto:	8,5000	8,50					
3638	ANEL   Trib. Conf. IBPT: 19,85	40169300	160	5405	PC	8,000	10,2144	81,72	0,00	0,00	0,00	0,00	0,00
						Valor Bruto:	12,1600	97,28					
104955	DUOCONE   Trib. Conf. IBPT: 346,16	84822010	060	5405	PC	1,000	1.372,5516	1.372,55	0,00	0,00	0,00	0,00	0,00
						Valor Bruto:	1.633,9900	1.633,99					
128226	ROLAMENTO   Trib. Conf. IBPT: 373,70	84822010	260	5405	PC	1,000	1.201,2000	1.201,20	0,00	0,00	0,00	0,00	0,00
						Valor Bruto:	1.430,0000	1.430,00					

**CÁLCULO DO ISSQN**

Inscrição Suframa	Inscrição Municipal 2193	Valor total dos serviços 0,00	Base de cálculo do ISSQN 0,00	Valor do ISSQN 0,00
-------------------	-----------------------------	----------------------------------	----------------------------------	------------------------

**DADOS ADICIONAIS**

Tributo	Aliquota	Base Cálculo	Imposto	Isentas	Outras	Diferidas
ICMS	P 18,0000	22,51	4,05	0,00	0,00	0,00
ICMS ST.	P 0,0000	0,00	0,00	0,00	18.532,18	0,00

Legenda: P - Base e Aliquota em Percentual Q - Base e Aliquota em Quantidade

Valor Aprox. 2469,03 Fed 3284,37 Est 0,00 Mun Fonte IBPT/empresometro.com.br

REFERENTE PEDIDO DE EMPENHO 151/2020 - PROCESSO LICITATORIO 211/2019 -  
PREGÃO PRESENCIAL 113/2019 - ATA DE REGISTRO DE PREÇOS 427/2019 - LOTE 01  
- ITEM 04 - ROLO COMPACTADOR HAMM 3411 LISO -SEGUE DADOS PARA DEPOSITO EM  
CONTA CORRENTE: BANCO DO BRASIL AG: 0842-7 \*\*\* C/C:  
18000-9





Logotipo	<b>Identificação do emitente</b> Z1 INDUSTRIA E COMERCIO DE PECAS EIRELI RUA DAS CANELAS PROLONGAMENTO, 1 CRISTO REI CHOPINZINHO (46) 3242-1907 85.560-000 PR		<b>DANFE</b> Documento Auxiliar da Nota Fiscal Eletrônica 0 - ENTRADA 1 - SAÍDA <span style="border: 1px solid black; padding: 2px;">1</span> Num. <b>000.003.363</b> Série <b>1</b> Folha: <b>2</b> de <b>2</b>			
	Natureza da Operação <b>Venda de mercadoria adquirida ou recebida de terceiros em op</b>		Chave de acesso <b>4120 0109 4360 5000 0190 5500 1000 0033 6316 2091 1076</b>		Consulta de autenticidade no portal nacional da NF-e <a href="http://www.nfe.fazenda.gov.br/portal">www.nfe.fazenda.gov.br/portal</a> ou no site da Sefaz Autorizada PROTOCOLO DE AUTORIZAÇÃO DE USO 141200014440646 24/01/2020 10:00:08 v 4.0	

Inscrição Estadual <b>9043485382</b>	Inscrição Estadual do Subst. Trib.	CNPJ/CPF <b>09.436.050/0001-90</b>	Aut. do Ministério da Saúde
---	------------------------------------	---------------------------------------	-----------------------------

**DADOS DO PRODUTO, SERVIÇOS**

COD. PROD	DESCRIÇÃO DO PRODUTO OU SERVIÇO	NCM/SH	CST	CFOP	UNID.	QTDE	V. UNITÁRIO	V. TOTAL	BC. ICMS	V. ICMS	V. IPI	Aliq. ICMS	Aliq. IPI
114393	ROLAMENTO   Trib. Conf. IBPT: 339,72	84825010	260	5405	PCS	1,000	1.092,0000	1.092,00	0,00	0,00	0,00	0,00	0,00
						Valor Bruto:	1.300,0000	1.300,00					
111758	COXIM   Trib. Conf. IBPT: 296,38	40169300	060	5405	PC	2,000	610,0688	1.220,14	0,00	0,00	0,00	0,00	0,00
						Valor Bruto:	693,2600	1.386,52					
99767	COXIM   Trib. Conf. IBPT: 351,68	82121020	060	5405	UN	2,000	561,2544	1.122,51	0,00	0,00	0,00	0,00	0,00
						Valor Bruto:	668,1600	1.336,32					
21586	ELEMENTO   Trib. Conf. IBPT: 294,60	84099999	060	5405	UN	1,000	898,4472	898,45	0,00	0,00	0,00	0,00	0,00
						Valor Bruto:	1.069,5800	1.069,58					
123384	BOMBA DE COMBUSTIVEL   Trib. Conf. IBPT: 656,67	84133090	160	5405	PC	1,000	1.679,8824	1.679,88	0,00	0,00	0,00	0,00	0,00
						Valor Bruto:	1.999,8600	1.999,86					
123019	MANGUEIRA   Trib. Conf. IBPT: 377,68	39172900	060	5405	UN	1,000	1.110,1692	1.110,17	0,00	0,00	0,00	0,00	0,00
						Valor Bruto:	1.321,6300	1.321,63					
127928	ANEL   Trib. Conf. IBPT: 184,83	87084090	260	5405	PC	1,000	472,8192	472,82	0,00	0,00	0,00	0,00	0,00
						Valor Bruto:	562,8800	562,88					
5863	RETENTOR   Trib. Conf. IBPT: 423,39	40169300	060	5405	UN	2,000	871,5252	1.743,05	0,00	0,00	0,00	0,00	0,00
						Valor Bruto:	1.037,5300	2.075,06					
13045	VEDADOR   Trib. Conf. IBPT: 384,79	84314929	060	5405	UN	1,000	1.173,4800	1.173,48	0,00	0,00	0,00	0,00	0,00
						Valor Bruto:	1.397,0000	1.397,00					
117249	FILTRO   Trib. Conf. IBPT: 93,51	84219999	060	5405	UN	1,000	535,6008	535,60	0,00	0,00	0,00	0,00	0,00
						Valor Bruto:	637,6200	637,62					
113956	ELEMENTO   Trib. Conf. IBPT: 63,86	84219999	060	5405	PC	1,000	365,7108	365,71	0,00	0,00	0,00	0,00	0,00
						Valor Bruto:	435,3700	435,37					
4766	COXIM   Trib. Conf. IBPT: 1255,59	87088000	060	5405	UND	8,000	444,1137	3.552,91	0,00	0,00	0,00	0,00	0,00
						Valor Bruto:	528,7062	4.229,65					

Handwritten signature in blue ink.

Handwritten signature in blue ink.

Handwritten signature in blue ink.



RECEBEMOS DE Z1 INDUSTRIA E COMERCIO DE PECAS EIRELI OS PRODUTOS CONSTANTES DA NOTA FISCAL INDICADA AO LADO		Data de Emissão 24/01/2020	NF-e 000.003.364
Data de Recebimento	Identificação e assinatura do receptor:	Valor total da nota 36.012,16	Série 1



Logotipo	Identificação do emitente <b>Z1 INDUSTRIA E COMERCIO DE PECAS EIRELI</b> RUA DAS CANELAS PROLONGAMENTO, 1 CRISTO REI CHOPINZINHO (46) 3242-1907 85.560-000		PR		<b>DANFE</b> Documento Auxiliar da Nota Fiscal Eletrônica 0 - ENTRADA 1 - SAÍDA Num. <b>000.003.364</b> Série 1 Folha: 1 de 2			
	Natureza da Operação <b>Venda de mercadoria adquirida ou recebida de terceiros em op</b>		Chave de acesso <b>4120 0109 4360 5000 0190 5500 1000 0033 6413 2403 5680</b>		Consulta de autenticidade no portal nacional da NF-e <a href="http://www.nfe.fazenda.gov.br/portal">www.nfe.fazenda.gov.br/portal</a> ou no site da Sefaz Autorizada <b>PROTOCOLO DE AUTORIZAÇÃO DE USO</b> 141200014509312 24/01/2020 10:53:18 v 4.0			
Inscrição Estadual <b>9043485382</b>	Inscrição Estadual do Subst. Trib.	CNPJ/CPF <b>09.436.050/0001-90</b>	Aut. do Ministério da Saúde					

DESTINATÁRIO/REMETENTE		Nome/Razão Social <b>411 - MUNICIPIO DE CHOPINZINHO</b>		Fantasia		CNPJ/CPF <b>76.995.414/0001-60</b>		Data da Emissão <b>24/01/2020</b>	
Endereço <b>1 - RUA MIGUEL PROCOPIO KURPEL, 3811</b>		Bairro/Distrito <b>SAO MIGUEL</b>		CEP <b>85.560-000</b>		Data de Entrada/Saída <b>24/01/2020</b>			
Município <b>CHOPINZINHO</b>		Fone/Fax <b>(46) 3242-8600</b>		UF <b>PR</b>		Enquadramento Tributário <b>EMPRESA NORMAL</b>		Inscrição Estadual	
						Inscrição Suframa		Hora da Entrada/Saída <b>10:02:41</b>	

FATURA Condição de Pagamento **2 - 30 DIAS**

Núm.	Vencimento	Valor	Núm.	Vencimento	Valor	Núm.	Vencimento	Valor
3364/1	23/02/2020	36.012,16						

**CÁLCULO DO IMPOSTO**

de cálculo do ICMS <b>5.929,70</b>	Valor do ICMS <b>1.067,33</b>	Base cálculo Icms Subst. <b>0,00</b>	Valor do Icms Subst. <b>0,00</b>	Valor do ICMS Desonerado <b>0,00</b>	Valor total bruto dos produtos <b>41.874,64</b>
Valor do Frete <b>0,00</b>	Valor do Seguro <b>0,00</b>	Desconto <b>5.862,48</b>	Outras despesas acessórias <b>0,00</b>	Valor do IPI <b>0,00</b>	Valor total da nota <b>36.012,16</b>

**TRANSPORTADOR/VOLUMES TRANSPORTADOS**

Nome/Razão Social		Frete por conta 2 - Contratação por conta de Terceiros		Código ANTT		Placa(s) do veículo		UF		CNPJ/CPF	
Endereço		Município						UF		Inscrição Estadual	
Quantidade	Especie	Marca	Numeração	Total de Itens da Nota	Total de Itens Lançados	Peso Bruto	Peso Líquido				
1				106,0000	27,0000	0,0000	0,0000				

**DADOS DO PRODUTO, SERVIÇOS**

COD. PROD	DESCRIÇÃO DO PRODUTO OU SERVIÇO	NCM/SH	CST	CFOP	UNID.	Q'TDE	V. UNITÁRIO	V. TOTAL	BC. ICMS	V. ICMS	V. IPI	Aliq. ICMS	Aliq. IPI
124451	LAMINA   Trib. Conf. IBPT: 737,93	84314929	760	5405	PC	2,000	1.060,5520	2.121,10	0,00	0,00	0,00	0,00	0,00
117515	TIRA   Trib. Conf. IBPT: 1003,81	74072929	060	5405	UN	4,000	765,3312	3.061,32	0,00	0,00	0,00	0,00	0,00
21143	TIRA   Trib. Conf. IBPT: 768,75	74072929	000	5102	PC	9,000	339,6312	3.056,68	3.056,68	550,20	0,00	18,00	0,00
117115	CALÇO   Trib. Conf. IBPT: 74,67	84329000	000	5102	PCS	8,000	34,8386	278,71	278,71	50,17	0,00	18,00	0,00
123528	CALÇO   Trib. Conf. IBPT: 38,20	84329000	000	5102	UN	9,000	15,8412	142,57	142,57	25,66	0,00	18,00	0,00
16971	PINO   Trib. Conf. IBPT: 238,75	84329000	000	5102	UN	6,000	148,5306	891,18	891,18	160,41	0,00	18,00	0,00
115232	CONTRAPINO   Trib. Conf. IBPT: 4,21	73182400	060	5405	PC	10,000	1,5738	15,74	0,00	0,00	0,00	0,00	0,00
28168	PONTA   Trib. Conf. IBPT: 251,59	84314929	760	5405	PC	6,000	120,5290	723,17	0,00	0,00	0,00	0,00	0,00
123638	HASTE   Trib. Conf. IBPT: 1486,31	84249090	060	5405	UN	6,000	1.412,3006	8.473,80	0,00	0,00	0,00	0,00	0,00
942	FIXADOR   Trib. Conf. IBPT: 101,43	73182900	260	5405	PC	12,000	31,5964	379,16	0,00	0,00	0,00	0,00	0,00
25118	OLEO   Trib. Conf. IBPT: 127,80	27101932	060	5656	BD	2,000	287,8420	575,68	0,00	0,00	0,00	0,00	0,00
121330	PLACA   Trib. Conf. IBPT: 413,38	84839000	060	5405	UN	8,000	232,7590	1.862,07	0,00	0,00	0,00	0,00	0,00

**CÁLCULO DO ISSQN**

Inscrição Suframa	Inscrição Municipal <b>2193</b>	Valor total dos serviços <b>0,00</b>	Base de cálculo do ISSQN <b>0,00</b>	Valor do ISSQN <b>0,00</b>
-------------------	------------------------------------	---	---	-------------------------------

**DADOS ADICIONAIS**

Tributo	Alíquota	Base Cálculo	Imposto	Isentas	Outras	Diferidas
ICMS	P 18,0000	5.929,70	1.067,33	0,00	0,00	0,00
ICMS ST.	P 0,0000	0,00	0,00	0,00	30.082,46	0,00

Legenda: P - Base e Alíquota em Percentual Q - Base e Alíquota em Quantidade

Valor Aprox. 4050,73 Fed 5808,28 Est 0,00 Mun Fonte IBPT/empresometro.com.br

REFERENTE PEDIDO DE EMPENHO 153/2020 - PROCESSO LICITATORIO 211/2019 - PREGÃO PRESENCIAL 113/2019 - ATA DE REGISTRO DE PREÇOS 427/2019 - LOTE 02 - ITEM 05 - MOTONIVELADORA CATERPILLAR 120 H - SEGUE DADOS PARA DEPOSITO EM CONTA CORRENTE: BANCO DO BRASIL AG: 0842-7 \*\*\* C/C: 18000-9





Logotipo	<b>Identificação do emitente</b> Z1 INDUSTRIA E COMERCIO DE PECAS EIRELI RUA DAS CANELAS PROLONGAMENTO, 1 CRISTO REI CHOPINZINHO (46) 3242-1907 85.560-000		<b>DANFE</b> Documento Auxiliar da Nota Fiscal Eletrônica 0 - ENTRADA 1 - SAÍDA Num. <b>000.003.364</b> Série <b>1</b> Folha: <b>2 de 2</b>			
	Natureza da Operação <b>Venda de mercadoria adquirida ou recebida de terceiros em op</b>		Chave de acesso <b>4120 0109 4360 5000 0190 5500 1000 0033 6413 2403 5680</b>		Consulta de autenticidade no portal nacional da NF-e <a href="http://www.nfe.fazenda.gov.br/portal">www.nfe.fazenda.gov.br/portal</a> ou no site da Sefaz Autorizada PROTOCOLO DE AUTORIZAÇÃO DE USO 141200014509312 24/01/2020 10:53:18	
Inscrição Estadual <b>9043485382</b>	Inscrição Estadual do Subst. Trib.	CNPJ/CPF <b>09.436.050/0001-90</b>	Aut. do Ministério da Saúde		v 4.0	

DADOS DO PRODUTO, SERVIÇOS													
COD. PROD	DESCRIÇÃO DO PRODUTO OU SERVIÇO	NCM/SH	CST	CFOP	UNID.	QTDE	V. UNITÁRIO	V. TOTAL	BC. ICMS	V. ICMS	V. IPI	Aliq. ICMS	Aliq. IPI
104478	SAPATA   Trib. Conf. IBPT: 3139,57	87085019	060	5405	UN	4,000	2.393,6982	9.574,79	0,00	0,00	0,00	0,00	0,00
						Valor Bruto:	2.783,3700	11.133,48					
10072	VEDADOR   Trib. Conf. IBPT: 210,92	40169300	060	5405	PC	2,000	434,1600	868,32	0,00	0,00	0,00	0,00	0,00
						Valor Bruto:	504,8350	1.009,67					
126684	ELEMENTO   Trib. Conf. IBPT: 106,72	84213100	060	5405	UN	2,000	193,7499	387,50	0,00	0,00	0,00	0,00	0,00
						Valor Bruto:	225,2900	450,58					
126684	ELEMENTO   Trib. Conf. IBPT: 79,25	84213100	060	5405	UN	2,000	143,8900	287,78	0,00	0,00	0,00	0,00	0,00
						Valor Bruto:	167,3150	334,63					
125677	FILTRO DIESEL   Trib. Conf. IBPT: 62,10	84213990	260	5405	UN	2,000	143,3000	286,60	0,00	0,00	0,00	0,00	0,00
						Valor Bruto:	166,6300	333,26					
119741	FILTRO DIESEL   Trib. Conf. IBPT: 88,08	84212300	260	5405	UN	2,000	131,7400	263,48	0,00	0,00	0,00	0,00	0,00
						Valor Bruto:	153,1850	306,37					
102801	FILTRO DE OLEO   Trib. Conf. IBPT: 60,57	84212300	060	5405	PC	2,000	109,9699	219,94	0,00	0,00	0,00	0,00	0,00
						Valor Bruto:	127,8700	255,74					
128299	MANGUEIRA   Trib. Conf. IBPT: 138,35	40094290	060	5405	UN	1,000	406,6699	406,67	0,00	0,00	0,00	0,00	0,00
						Valor Bruto:	472,8700	472,87					
128305	MANGUEIRA   Trib. Conf. IBPT: 61,67	40094290	060	5405	UN	1,000	181,2600	181,26	0,00	0,00	0,00	0,00	0,00
						Valor Bruto:	210,7700	210,77					
128306	MANGUEIRA   Trib. Conf. IBPT: 64,73	40094290	060	5405	UN	1,000	190,2800	190,28	0,00	0,00	0,00	0,00	0,00
						Valor Bruto:	221,2600	221,26					
128300	MANGUEIRA   Trib. Conf. IBPT: 69,33	40094290	060	5405	UN	1,000	203,8000	203,80	0,00	0,00	0,00	0,00	0,00
						Valor Bruto:	236,9800	236,98					
110837	MANGUEIRA   Trib. Conf. IBPT: 135,53	40092110	000	5101	M	1,000	398,3799	398,38	398,38	71,71	0,00	18,00	0,00
						Valor Bruto:	463,2300	463,23					
110837	MANGUEIRA   Trib. Conf. IBPT: 120,13	40092110	000	5101	M	1,000	353,1299	353,13	353,13	63,56	0,00	18,00	0,00
						Valor Bruto:	410,6200	410,62					
110837	MANGUEIRA   Trib. Conf. IBPT: 145,38	40092110	000	5101	M	1,000	427,3600	427,36	427,36	76,92	0,00	18,00	0,00
						Valor Bruto:	496,9300	496,93					
110837	MANGUEIRA   Trib. Conf. IBPT: 129,85	40092110	000	5101	M	1,000	381,6899	381,69	381,69	68,70	0,00	18,00	0,00
						Valor Bruto:	443,8300	443,83					

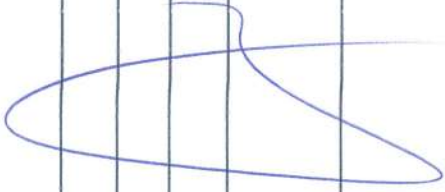

Handwritten signature or initials.

Small blue scribble or signature mark.



RECEBEMOS DE Z1 INDUSTRIA E COMERCIO DE PECAS EIRELI OS PRODUTOS CONSTANTES DA NOTA FISCAL INDICADA AO LADO		Data de Emissão 24/01/2020	NF- 000.003.366
Data de Recebimento	Identificação e assinatura do recebedor:	Valor total da nota 13.755,83	Série FL 521

Logotipo	Identificação do emitente <b>Z1 INDUSTRIA E COMERCIO DE PECAS EIRELI</b> RUA DAS CANELAS PROLONGAMENTO, 1 CRISTO REI CHOPINZINHO (46) 3242-1907 85.560-000		<b>DANFE</b> Documento Auxiliar da Nota Fiscal Eletrônica 0 - ENTRADA 1 - SAÍDA Num. <b>000.003.366</b> Série 1 Folha: 1 de 2		
	Natureza da Operação <b>Venda de mercadoria adquirida ou recebida de terceiros em op</b>		Chave de acesso 4120 0109 4360 5000 0190 5500 1000 0033 6613 2532 7271		
Inscrição Estadual <b>9043485382</b>	Inscrição Estadual do Subst. Trib.	CNPJ/CPF <b>09.436.050/0001-90</b>	Aut. do Ministério da Saúde		Consulta de autenticidade no portal nacional da NF-e www.nfe.fazenda.gov.br/portal ou no site da Sefaz Autorizada <b>PROTOCOLO DE AUTORIZAÇÃO DE USO</b> 141200014564144 24/01/2020 11:36:57 v 4.0

DESTINATÁRIO/REMETENTE					
Nome/Razão Social <b>411 - MUNICIPIO DE CHOPINZINHO</b>		Fantasia		CNPJ/CPF <b>76.995.414/0001-60</b>	Data da Emissão <b>24/01/2020</b>
Endereço <b>1 - RUA MIGUEL PROCOPIO KURPEL, 3811</b>		Bairro/Distrito <b>SAO MIGUEL</b>		CEP <b>85.560-000</b>	Data de Entrada/Saída <b>24/01/2020</b>
Município <b>CHOPINZINHO</b>	Fone/Fax <b>(46) 3242-8600</b>	UF <b>PR</b>	Enquadramento Tributário <b>EMPRESA NORMAL</b>	Inscrição Estadual	Inscrição Sufama <b>11:02:46</b>

FATURA Condição de Pagamento **2 - 30 DIAS**

Núm.	Vencimento	Valor	Núm.	Vencimento	Valor	Núm.	Vencimento	Valor
3366/1	23/02/2020	13.755,83						

**CÁLCULO DO IMPOSTO**

Base de cálculo do ICMS <b>4.437,61</b>	Valor do ICMS <b>798,76</b>	Base cálculo ICMS Subst. <b>0,00</b>	Valor do ICMS Subst. <b>0,00</b>	Valor do ICMS Desonerado <b>0,00</b>	Valor total bruto dos produtos <b>15.995,19</b>
Valor do Frete <b>0,00</b>	Valor do Seguro <b>0,00</b>	Desconto <b>2.239,36</b>	Outras despesas acessórias <b>0,00</b>	Valor do IPI <b>0,00</b>	Valor total da nota <b>13.755,83</b>

**TRANSPORTADOR/VOLUMES TRANSPORTADOS**

Nome/Razão Social		Frete por conta 2 - Contratação por conta de Terceiros		Código ANTT	Placa(s) do veículo	UF	CNPJ/CPF
Endereço		Município				UF	Inscrição Estadual
Quantidade <b>1</b>	Espécie	Marca	Numeração	Total de Itens da Nota <b>121,0000</b>	Total de Itens Lançados <b>20,0000</b>	Peso Bruto <b>0,0000</b>	Peso Líquido <b>0,0000</b>

**DADOS DO PRODUTO, SERVIÇOS**

COD. PROD	DESCRIÇÃO DO PRODUTO OU SERVIÇO	NCM/SH	CST	CFOP	UNID.	QTDE	V. UNITÁRIO	V. TOTAL	BC. ICMS	V. ICMS	V. IPI	Aliq. ICMS	Aliq. IPI
116971	PINO   Trib. Conf. IBPT: 318,33	84329000	000	5102	UN	8,000	148,5306	1.188,24	1.188,24	213,88	0,00	18,00	0,00
						Valor Bruto:	172,7100	1.381,68					
123176	CONTRAPINO   Trib. Conf. IBPT: 6,74	84329000	000	5102	UN	16,000	1,5738	25,18	25,18	4,53	0,00	18,00	0,00
						Valor Bruto:	1,8300	29,28					
21229	PONTA   Trib. Conf. IBPT: 316,17	84314929	060	5405	PC	8,000	120,5290	964,23	0,00	0,00	0,00	0,00	0,00
						Valor Bruto:	140,1500	1.121,20					
121788	HASTE   Trib. Conf. IBPT: 460,79	84329000	000	5102	UN	2,000	860,0000	1.720,00	1.720,00	309,60	0,00	18,00	0,00
						Valor Bruto:	1.000,0000	2.000,00					
942	FIXADOR   Trib. Conf. IBPT: 135,23	73182900	260	5405	PC	16,000	31,5964	505,54	0,00	0,00	0,00	0,00	0,00
						Valor Bruto:	36,7400	587,84					
17115	PLACA   Trib. Conf. IBPT: 392,03	84329000	000	5102	PCS	8,000	182,9174	1.463,34	1.463,34	263,40	0,00	18,00	0,00
						Valor Bruto:	212,6950	1.701,56					
4930	CANTO   Trib. Conf. IBPT: 422,99	84314929	260	5405	UN	2,000	645,0000	1.290,00	0,00	0,00	0,00	0,00	0,00
						Valor Bruto:	750,0000	1.500,00					
106423	PARAFUSO   Trib. Conf. IBPT: 55,23	73181500	060	5405	UND	12,000	22,1794	266,15	0,00	0,00	0,00	0,00	0,00
						Valor Bruto:	25,7900	309,48					
107880	PARAFUSO   Trib. Conf. IBPT: 39,11	73181500	060	5405	PC	10,000	18,8512	188,51	0,00	0,00	0,00	0,00	0,00
						Valor Bruto:	219,2000	219,20					
127978	LAMINA   Trib. Conf. IBPT: 446,34	68138910	260	5405	PC	2,000	645,0000	1.290,00	0,00	0,00	0,00	0,00	0,00
						Valor Bruto:	750,0000	1.500,00					
126684	ELEMENTO   Trib. Conf. IBPT: 137,52	84213100	060	5405	UN	2,000	249,6838	499,37	0,00	0,00	0,00	0,00	0,00
						Valor Bruto:	290,3300	580,66					
4442	OLEO   Trib. Conf. IBPT: 127,80	27101932	060	5656	BD	2,000	287,8420	575,68	0,00	0,00	0,00	0,00	0,00
						Valor Bruto:	334,7000	669,40					

**CÁLCULO DO ISSQN**

Inscrição Sufama	Inscrição Municipal <b>2193</b>	Valor total dos serviços <b>0,00</b>	Base de cálculo do ISSQN <b>0,00</b>	Valor do ISSQN <b>0,00</b>
------------------	------------------------------------	---	---	-------------------------------

**DADOS ADICIONAIS**

Tributo	Aliquota	Base Cálculo	Imposto	Isentas	Outras	Diferidas
ICMS	P 18,0000	4.437,61	798,76	0,00	0,00	0,00
ICMS ST.	P 0,0000	0,00	0,00	0,00	9.318,22	0,00

Legenda: P - Base e Aliquota em Percentual Q - Base e Aliquota em Quantidade

Valor Aprox. 1926,19 Fed 1954,73 Est 0,00 Mun Fonte IBPT/empresometro.com.br

REFERENTE PEDIDO DE EMPENHO 153/2020 - PROCESSO LICITATORIO 211/2019 - PREGÃO PRESENCIAL 113/2019 - ATA DE REGISTRO DE PREÇOS 427/2019 - LOTE 02 - ITEM 06 - MOTONIVELADORA CATERPILLAR 120 K - SEGUE DADOS PARA DEPOSITO EM CONTA CORRENTE: BANCO DO BRASIL AG: 0842-7 \*\*\* C/C: 18000-9



Logotipo	<b>Identificação do emitente</b> <b>Z1 INDUSTRIA E COMERCIO DE</b> <b>PECAS EIRELI</b> RUA DAS CANELAS PROLONGAMENTO, 1 CRISTO REI CHOPINZINHO (46) 3242-1907      85.560-000		<b>DANFE</b> Documento Auxiliar da Nota Fiscal Eletrônica 0 - ENTRADA <b>1</b> 1 - SAÍDA Num. <b>000.003.366</b> Série <b>1</b> Folha: <b>2 de 2</b>				
	Natureza da Operação <b>Venda de mercadoria adquirida ou recebida de terceiros em op</b>		Chave de acesso <b>4120 0109 4360 5000 0190 5500 1000 0033 6613 2532 7271</b>				
Inscrição Estadual <b>9043485382</b>	Inscrição Estadual do Subst. Trib.	CNPJ/CPF <b>09.436.050/0001-90</b>	Aut. do Ministério da Saúde		Consulta de autenticidade no portal nacional da NF-e <a href="http://www.nfe.fazenda.gov.br/portal">www.nfe.fazenda.gov.br/portal</a> ou no site da Sefaz Autorizada PROTOCOLO DE AUTORIZAÇÃO DE USO 141200014564144 24/01/2020 11:36:57		v 4.0

**DADOS DO PRODUTO, SERVIÇOS**

COD. PROD.	DESCRIÇÃO DO PRODUTO OU SERVIÇO	NCM/SH	CST	CFOP	UNID.	QTDE	V. UNITÁRIO	V. TOTAL	BC. ICMS	V. ICMS	V. IPI	Aliq. ICMS	Aliq. IPI
2524	ELEMENTO   Trib. Conf. IBPT: 132,74	84219999	060	5405	UA	2,000	380,1200	760,24	0,00	0,00	0,00	0,00	0,00
						Valor Bruto:	442,0000	884,00					
117515	TIRA   Trib. Conf. IBPT: 124,87	74072929	060	5405	UN	1,000	380,8338	380,83	0,00	0,00	0,00	0,00	0,00
						Valor Bruto:	442,8300	442,83					
117515	TIRA   Trib. Conf. IBPT: 442,97	74072929	060	5405	UN	4,000	337,7306	1.350,92	0,00	0,00	0,00	0,00	0,00
						Valor Bruto:	392,7100	1.570,84					
15159	FILTRO LUBRIFICANTE   Trib. Conf. IBPT: 46,05	84219999	060	5405	UN	2,000	142,1322	284,26	0,00	0,00	0,00	0,00	0,00
						Valor Bruto:	165,2700	330,54					
22549	FILTRO SEPARADOR   Trib. Conf. IBPT: 183,60	84212300	060	5405	PC	2,000	333,3274	666,65	0,00	0,00	0,00	0,00	0,00
						Valor Bruto:	387,5900	775,18					
123172	FILTRO DIESEL   Trib. Conf. IBPT: 81,47	84212300	260	5405	PC	2,000	147,9200	295,84	0,00	0,00	0,00	0,00	0,00
						Valor Bruto:	172,0000	344,00					
123528	CALÇO   Trib. Conf. IBPT: 5,76	84329000	000	5102	UN	10,000	2,1500	21,50	21,50	3,87	0,00	18,00	0,00
						Valor Bruto:	2,5000	25,00					
107856	CALÇO   Trib. Conf. IBPT: 5,18	84329000	000	5102	UN	10,000	1,9350	19,35	19,35	3,48	0,00	18,00	0,00
						Valor Bruto:	2,2500	22,50					



RECEBEMOS DE Z1 INDUSTRIA E COMERCIO DE PECAS EIRELI OS PRODUTOS CONSTANTES DA NOTA FISCAL INDICADA AO LADO		Data de Emissão 24/01/2020	Num. 000.003.367
Data de Recebimento	Identificação e assinatura do receptor:	Valor total da nota 24.104,37	Série FL 506

Logotipo	Identificação do emitente Z1 INDUSTRIA E COMERCIO DE PECAS EIRELI RUA DAS CANELAS PROLONGAMENTO, 1 CRISTO REI CHOPINZINHO (46) 3242-1907 85.560-000		DANFE Documento Auxiliar da Nota Fiscal Eletrônica 0 - ENTRADA 1 - SAÍDA Num. 000.003.367 Série 1 Folha: 1 de 2		
	Natureza da Operação Venda de mercadoria adquirida ou recebida de terceiros em op		Chave de acesso 4120 0109 4360 5000 0190 5500 1000 0033 6717 9246 1000		
Inscrição Estadual 9043485382	Inscrição Estadual do Subst. Trib.	CNPJ/CPF 09.436.050/0001-90	Aut. do Ministério da Saúde		Consulta de autenticidade no portal nacional da NF-e www.nfe.fazenda.gov.br/portal ou no site da Sefaz Autorizada PROTOCOLO DE AUTORIZAÇÃO DE USO 141200014670934 24/01/2020 14:03:17 v 4.0

DESTINATÁRIO/REMETENTE				Data da Emissão 24/01/2020	
Nome/Razão Social 411 - MUNICIPIO DE CHOPINZINHO			Fantasia		CNPJ/CPF 76.995.414/0001-60
Endereço 1 - RUA MIGUEL PROCOPIO KURPEL, 3811			Bairro/Distrito SAO MIGUEL		CEP 85.560-000
Município CHOPINZINHO	Fone/Fax (46) 3242-8600	UF PR	Enquadramento Tributário EMPRESA NORMAL	Inscrição Estadual	Inscrição Suframa
FATURA			Condição de Pagamento 2 - 30 DIAS		

Núm.	Vencimento	Valor	Núm.	Vencimento	Valor	Núm.	Vencimento	Valor
3367/1	23/02/2020	24.104,37						

CÁLCULO DO IMPOSTO

de cálculo do ICMS 1.280,81	Valor do ICMS 230,55	Base cálculo Icms Subst. 0,00	Valor do Icms Subst. 0,00	Valor do ICMS Desonerado 0,00	Valor total bruto dos produtos 29.395,57
Valor do Frete 0,00	Valor do Seguro 0,00	Desconto 5.291,20	Outras despesas acessórias 0,00	Valor do IPI 0,00	Valor total da nota 24.104,37

TRANSPORTADOR/VOLUMES TRANSPORTADOS

Nome/Razão Social		Frete por conta 2 - Contratação por conta de Terceiros		Código ANTT	Placa(s) do veículo	UF	CNPJ/CPF
Endereço		Município				UF	Inscrição Estadual
Quantidade	Espécie	Marca	Numeração	Total de Itens da Nota 254,0000	Total de Itens Lançados 51,0000	Peso Bruto 0,0000	Peso Líquido 0,0000

DADOS DO PRODUTO, SERVIÇOS

COD. PROD.	DESCRIÇÃO DO PRODUTO OU SERVIÇO	NCM/SH	CST	CFOP	UNID.	QTDE	V. UNITÁRIO	V. TOTAL	BC. ICMS	V. ICMS	V. IPI	Aliq. ICMS	Aliq. IPI
114954	ANEL   Trib. Conf. IBPT: 5,99	40169300	260	5405	PC	2,000	9,9302	19,86	0,00	0,00	0,00	0,00	0,00
						Valor Bruto:	12,1100	24,22					
122228	ANEL   Trib. Conf. IBPT: 2,61	73182900	060	5405	PC	2,000	4,8872	9,77	0,00	0,00	0,00	0,00	0,00
						Valor Bruto:	5,9600	11,92					
110008	ANEL   Trib. Conf. IBPT: 57,69	73182200	260	5405	PC	2,000	107,8382	215,68	0,00	0,00	0,00	0,00	0,00
						Valor Bruto:	131,5100	263,02					
5394	ANEL   Trib. Conf. IBPT: 14,70	40169300	060	5405	UND	2,000	30,2580	60,52	0,00	0,00	0,00	0,00	0,00
						Valor Bruto:	36,9000	73,80					
104154	RETENTOR   Trib. Conf. IBPT: 19,25	40169300	260	5405	PC	2,000	31,8980	63,80	0,00	0,00	0,00	0,00	0,00
						Valor Bruto:	38,9000	77,80					
126038	TRAVA   Trib. Conf. IBPT: 20,17	73181600	060	5405	UN	2,000	48,6014	97,20	0,00	0,00	0,00	0,00	0,00
						Valor Bruto:	59,2700	118,54					
127951	RETENTOR   Trib. Conf. IBPT: 14,65	40169300	260	5405	PC	2,000	24,2802	48,56	0,00	0,00	0,00	0,00	0,00
						Valor Bruto:	29,6100	59,22					
127953	RETENTOR   Trib. Conf. IBPT: 29,29	86071911	260	5405	PC	2,000	48,5194	97,04	0,00	0,00	0,00	0,00	0,00
						Valor Bruto:	59,1700	118,34					
128007	ANEL TRAVA   Trib. Conf. IBPT: 3,84	73181600	060	5405	UN	2,000	9,2414	18,48	0,00	0,00	0,00	0,00	0,00
						Valor Bruto:	11,2700	22,54					
127936	ROTULA   Trib. Conf. IBPT: 8,93	84836090	260	5405	PC	2,000	16,1294	32,26	0,00	0,00	0,00	0,00	0,00
						Valor Bruto:	19,6700	39,34					
127089	EIXO   Trib. Conf. IBPT: 15,34	87089990	060	5405	PC	1,000	46,7728	46,77	0,00	0,00	0,00	0,00	0,00
						Valor Bruto:	57,0400	57,04					
110788	ROTULA   Trib. Conf. IBPT: 27,03	84314390	000	5102	PC	1,000	82,4264	82,43	82,43	14,84	0,00	18,00	0,00
						Valor Bruto:	100,5200	100,52					

CÁLCULO DO ISSQN

Inscrição Suframa	Inscrição Municipal 2193	Valor total dos serviços 0,00	Base de cálculo do ISSQN 0,00	Valor do ISSQN 0,00
-------------------	-----------------------------	----------------------------------	----------------------------------	------------------------

DADOS ADICIONAIS

Tributo	Alíquota	Base Cálculo	Imposto	Isentas	Outras	Diferidas
ICMS	P 18,0000	1.280,81	230,55	0,00	0,00	0,00
ICMS ST.	P 0,0000	0,00	0,00	0,00	22.823,56	0,00

Legenda: P - Base e Alíquota em Percentual Q - Base e Alíquota em Quantidade

Valor Aprox. 3655,15 Fed 3920,80 Est 0,00 Mun Fonte IBPT/empresometro.com.br

REFERENTE PEDIDO DE EMPENHO 159/2020 - PROCESSO LICITATORIO 211/2019 -  
PREGÃO PRESENCIAL 113/2019 - ATA DE REGISTRO DE PREÇOS 427/2019 - LOTE 06  
- ITEM 22 - MOTONIVELADORA NEW HOLLAND RG 140B - SEGUE DADOS PARA DEPOSITO  
EM CONTA CORRENTE: BANCO DO BRASIL AG: 0842-7 \*\*\*  
C/C: 18000-9



Logotipo	<b>Identificação do emitente</b> <b>Z1 INDUSTRIA E COMERCIO DE</b> <b>PECAS EIRELI</b> RUA DAS CANELAS PROLONGAMENTO, 1 CRISTO REI CHOPINZINHO (46) 3242-1907		<b>DANFE</b> Documento Auxiliar da Nota Fiscal Eletrônica 0 - ENTRADA 1 - SAÍDA Num. 000.003.367 Série 1 Folha: 2 de 2		 Chave de acesso <b>4120 0109 4360 5000 0190 5500 1000 0033 6717 9246 1000</b>	
	Natureza da Operação <b>Venda de mercadoria adquirida ou recebida de terceiros em op</b>		Consulta de autenticidade no portal nacional da NF-e <a href="http://www.nfe.fazenda.gov.br/portal">www.nfe.fazenda.gov.br/portal</a> ou no site da Sefaz Autorizada PROTOCOLO DE AUTORIZAÇÃO DE USO 141200014670934 24/01/2020 14:03:17			
Inscrição Estadual	Inscrição Estadual do Subst. Trib.	CNPJ/CPF	Aut. do Ministério da Saúde		v 4.0	
9043485382		09.436.050/0001-90				

DADOS DO PRODUTO, SERVIÇOS													
COD. PROD.	DESCRIÇÃO DO PRODUTO OU SERVIÇO	NCM/SH	CST	CFOP	UNID.	QTDE	V. UNITÁRIO	V. TOTAL	BC. ICMS	V. ICMS	V. IPI	Aliq. ICMS	Aliq. IPI
106423	ROTULA   Trib. Conf. IBPT: 31,75	73181500	060	5405	UND	6,000	25,5020	153,01	0,00	0,00	0,00	0,00	0,00
						Valor Bruto:	31,1000	186,60					
103862	JUNTA   Trib. Conf. IBPT: 25,77	84842000	060	5405	UN	2,000	51,0778	102,16	0,00	0,00	0,00	0,00	0,00
						Valor Bruto:	62,2900	124,58					
4195	ANEL   Trib. Conf. IBPT: 1,96	40169300	060	5405	PC	5,000	1,6154	8,08	0,00	0,00	0,00	0,00	0,00
						Valor Bruto:	1,9700	9,85					
121465	ANEL   Trib. Conf. IBPT: 9,04	40169300	060	5405	PC	8,000	4,6494	37,20	0,00	0,00	0,00	0,00	0,00
						Valor Bruto:	5,6700	45,36					
116792	PLAC   Trib. Conf. IBPT: 144,78	84314929	060	5405	PC	2,000	220,7686	441,54	0,00	0,00	0,00	0,00	0,00
						Valor Bruto:	269,2300	538,46					
109679	ROLAMENTO   Trib. Conf. IBPT: 162,28	84821010	060	5405	PC	4,000	160,8676	643,47	0,00	0,00	0,00	0,00	0,00
						Valor Bruto:	196,1800	784,72					
124692	RETENTOR   Trib. Conf. IBPT: 0,50	84329000	000	5102	UN	1,000	1,8696	1,87	1,87	0,34	0,00	18,00	0,00
						Valor Bruto:	2,2800	2,28					
21813	JUNTA   Trib. Conf. IBPT: 25,32	87085099	060	5405	PC	1,000	77,2440	77,24	0,00	0,00	0,00	0,00	0,00
						Valor Bruto:	94,2000	94,20					
128219	FLANGE   Trib. Conf. IBPT: 1270,84	84314929	760	5405	PC	1,000	3.652,8704	3.652,87	0,00	0,00	0,00	0,00	0,00
						Valor Bruto:	4.454,7200	4.454,72					
10807	JUNTA   Trib. Conf. IBPT: 16,93	84849000	060	5405	UND	8,000	8,3886	67,11	0,00	0,00	0,00	0,00	0,00
						Valor Bruto:	10,2300	81,84					
5315	JUNTA   Trib. Conf. IBPT: 12,28	84842000	160	5405	UND	4,000	12,3902	49,56	0,00	0,00	0,00	0,00	0,00
						Valor Bruto:	15,1100	60,44					
110720	JUNTA   Trib. Conf. IBPT: 3,07	84841000	060	5405	PC	2,000	6,0844	12,17	0,00	0,00	0,00	0,00	0,00
						Valor Bruto:	7,4200	14,84					
101513	ANEL   Trib. Conf. IBPT: 67,86	39219019	060	5405	PC	2,000	139,6952	279,39	0,00	0,00	0,00	0,00	0,00
						Valor Bruto:	170,3600	340,72					
3798	PLACA   Trib. Conf. IBPT: 120,48	84839000	260	5405	UN	4,000	135,6772	542,71	0,00	0,00	0,00	0,00	0,00
						Valor Bruto:	165,4600	661,84					
101224	CALÇO   Trib. Conf. IBPT: 111,48	73181600	060	5405	PCS	40,000	13,4316	537,26	0,00	0,00	0,00	0,00	0,00
						Valor Bruto:	16,3800	655,20					
107860	PARAFUSO   Trib. Conf. IBPT: 38,28	73181500	060	5405	UN	16,000	11,5292	184,47	0,00	0,00	0,00	0,00	0,00
						Valor Bruto:	14,0600	224,96					
123528	ARRUELA   Trib. Conf. IBPT: 2,07	84329000	000	5102	UN	16,000	0,4838	7,74	7,74	1,39	0,00	18,00	0,00
						Valor Bruto:	0,5900	9,44					
2276	PLACA   Trib. Conf. IBPT: 43,77	73182900	060	5405	PC	4,000	62,9186	251,67	0,00	0,00	0,00	0,00	0,00
						Valor Bruto:	76,7300	306,92					
125318	PLACA   Trib. Conf. IBPT: 83,98	84314929	060	5405	PC	4,000	64,0256	256,10	0,00	0,00	0,00	0,00	0,00
						Valor Bruto:	78,0800	312,32					
110774	BUCHA   Trib. Conf. IBPT: 206,99	84314929	060	5405	PC	2,000	315,6262	631,25	0,00	0,00	0,00	0,00	0,00
						Valor Bruto:	384,9100	769,82					
126591	PLACA   Trib. Conf. IBPT: 44,76	84314929	060	5405	PC	4,000	34,1202	136,48	0,00	0,00	0,00	0,00	0,00
						Valor Bruto:	41,6100	166,44					
106423	PARAFUSO   Trib. Conf. IBPT: 56,01	73181500	060	5405	UND	40,000	6,7486	269,94	0,00	0,00	0,00	0,00	0,00
						Valor Bruto:	8,2300	329,20					
117115	PLACA   Trib. Conf. IBPT: 142,79	84329000	000	5102	PCS	4,000	133,2500	533,00	533,00	95,94	0,00	18,00	0,00
						Valor Bruto:	162,5000	650,00					
126251	BUJÃO   Trib. Conf. IBPT: 3,44	87083090	060	5405	UN	2,000	5,2480	10,50	0,00	0,00	0,00	0,00	0,00
						Valor Bruto:	6,4000	12,80					
19747	TRAVA   Trib. Conf. IBPT: 124,42	73182900	060	5405	PC	2,000	232,5602	465,12	0,00	0,00	0,00	0,00	0,00
						Valor Bruto:	283,6100	567,22					
26363	ESPAÇADOR   Trib. Conf. IBPT: 40,84	84314929	060	5405	PC	6,000	20,7624	124,57	0,00	0,00	0,00	0,00	0,00
						Valor Bruto:	25,3200	151,92					
16644	GRAXEIRA   Trib. Conf. IBPT: 4,89	84312011	060	5405	UND	2,000	7,4538	14,91	0,00	0,00	0,00	0,00	0,00
						Valor Bruto:	9,0900	18,18					
112241	PARAFUSO   Trib. Conf. IBPT: 130,26	73181500	060	5405	PC	2,000	313,8632	627,73	0,00	0,00	0,00	0,00	0,00
						Valor Bruto:	382,7600	765,52					
126982	PLACA   Trib. Conf. IBPT: 42,00	40169300	160	5405	PC	2,000	69,5852	139,17	0,00	0,00	0,00	0,00	0,00
						Valor Bruto:	84,8600	169,72					
127712	SUPORTE   Trib. Conf. IBPT: 166,89	84248229	000	5102	UN	2,000	327,8852	655,77	655,77	118,04	0,00	18,00	0,00
						Valor Bruto:	399,8600	799,72					
105644	ESPAÇADOR   Trib. Conf. IBPT: 41,31	40169300	060	5405	UND	3,000	56,6866	170,06	0,00	0,00	0,00	0,00	0,00
						Valor Bruto:	69,1300	207,39					
101224	CALÇO   Trib. Conf. IBPT: 13,00	73181600	060	5405	PCS	21,000	2,9848	62,68	0,00	0,00	0,00	0,00	0,00
						Valor Bruto:	3,6400	76,44					
126904	ESPAÇADOR   Trib. Conf. IBPT: 50,81	73079200	260	5405	PC	3,000	48,9622	146,89	0,00	0,00	0,00	0,00	0,00
						Valor Bruto:	59,7100	179,13					
127978	KIT FILTROS   Trib. Conf. IBPT: 667,96	68138910	260	5405	PC	1,000	1.930,5178	1.930,52	0,00	0,00	0,00	0,00	0,00
						Valor Bruto:	2.354,2900	2.354,29					
127578	COROA DO GIRO   Trib. Conf. IBPT: 1855,91	87084090	260	5405	PC	1,000	4.747,8000	4.747,80	0,00	0,00	0,00	0,00	0,00
						Valor Bruto:	5.790,0000	5.790,00					
105947	SENSOR   Trib. Conf. IBPT: 99,87	90262090	060	5405	UN	1,000	891,7090	891,71	0,00	0,00	0,00	0,00	0,00
						Valor Bruto:	1.087,4500	1.087,45					
128230	SENSOR   Trib. Conf. IBPT: 70,65	85119000	060	5405	UN	1,000	201,1296	201,13	0,00	0,00	0,00	0,00	0,00
						Valor Bruto:	245,2800	245,28					
4442	OLEO   Trib. Conf. IBPT: 77,39	27101932	060	5656	BD	1,000	348,6148	348,61	0,00	0,00	0,00	0,00	0,00
						Valor Bruto:	425,1400	425,14					
3929	CORRENTE   Trib. Conf. IBPT: 1343,83	84835090	060	5405	PC	2,000	1.949,2700	3.898,54	0,00	0,00	0,00	0,00	0,00
						Valor Bruto:	2.377,1600	4.754,32					



RECEBEMOS DE Z1 INDUSTRIA E COMERCIO DE PECAS EIRELI OS PRODUTOS CONSTANTES DA NOTA FISCAL INDICADA AO LADO		Data de Emissão 24/01/2020	
Data de Recebimento	Identificação e assinatura do receptor:	Valor total da nota 10.096,70	

Logotipo	<b>Identificação do emitente</b> <b>Z1 INDUSTRIA E COMERCIO DE PECAS EIRELI</b> RUA DAS CANELAS PROLONGAMENTO, 1 CRISTO REI CHOPINZINHO (46) 3242-1907      85.560-000		<b>DANFE</b> Documento Auxiliar da Nota Fiscal Eletrônica 0 - ENTRADA      1 1 - SAÍDA Num. <b>000.003.368</b> Série <b>1</b> Folha: <b>1</b> de <b>2</b>		
	Natureza da Operação <b>Venda de mercadoria adquirida ou recebida de terceiros em op</b>		Chave de acesso <b>4120 0109 4360 5000 0190 5500 1000 0033 6816 9321 0414</b> Consulta de autenticidade no portal nacional da NF-e www.nfe.fazenda.gov.br/portal ou no site da Sefaz Autorizada PROTOCOLO DE AUTORIZAÇÃO DE USO 141200014732953 24/01/2020 14:50:29		
Inscrição Estadual <b>9043485382</b>	Inscrição Estadual do Subst. Trib.	CNPJ/CPF <b>09.436.050/0001-90</b>	Aut. do Ministério da Saúde		

<b>DESTINATÁRIO/REMETENTE</b>					
Nome/Razão Social <b>411 - MUNICIPIO DE CHOPINZINHO</b>		Fantasia		CNPJ/CPF <b>76.995.414/0001-60</b>	Data da Emissão <b>24/01/2020</b>
Endereço <b>1 - RUA MIGUEL PROCOPIO KURPEL, 3811</b>		Bairro/Distrito <b>SAO MIGUEL</b>		CEP <b>85.560-000</b>	Data de Entrada/Saída <b>24/01/2020</b>
Município <b>CHOPINZINHO</b>	Fone/Fax <b>(46) 3242-8600</b>	UF <b>PR</b>	Enquadramento Tributário <b>EMPRESA NORMAL</b>	Inscrição Estadual	Inscrição Suframa
Hora da Entrada/Saída <b>14:23:12</b>					

**FATURA**      Condição de Pagamento **2 - 30 DIAS**

Núm.	Vencimento	Valor	Núm.	Vencimento	Valor	Núm.	Vencimento	Valor
3368/1	23/02/2020	10.096,70						

**CÁLCULO DO IMPOSTO**

de cálculo do ICMS <b>2.620,85</b>	Valor do ICMS <b>471,74</b>	Base cálculo Icms Subst. <b>0,00</b>	Valor do Icms Subst. <b>0,00</b>	Valor do ICMS Desonerado <b>0,00</b>	Valor total bruto dos produtos <b>12.313,02</b>
Valor do Frete <b>0,00</b>	Valor do Seguro <b>0,00</b>	Desconto <b>2.216,32</b>	Outras despesas acessórias <b>0,00</b>	Valor do IPI <b>0,00</b>	Valor total da nota <b>10.096,70</b>

**TRANSPORTADOR/VOLUMES TRANSPORTADOS**

Nome/Razão Social		Frete por conta 2 - Contratação por conta de Terceiros		Código ANTT	Placa(s) do veículo		UF	CNPJ/CPF
Endereço		Município					UF	Inscrição Estadual
Quantidade <b>1</b>	Espécie	Marca	Numeração	Total de Itens da Nota <b>150,0000</b>	Total de Itens Lançados <b>28,0000</b>	Peso Bruto <b>0,0000</b>	Peso Líquido <b>0,0000</b>	

**DADOS DO PRODUTO, SERVIÇOS**

COD. PROD	DESCRIÇÃO DO PRODUTO OU SERVIÇO	NCM/SH	CST	CFOP	UNID.	QTDE	V. UNITÁRIO	V. TOTAL	BC. ICMS	V. ICMS	V. IPI	Aliq. ICMS	Aliq. IPI
123871	MOLA   Trib. Conf. IBPT: 16,21	84329000	000	5102	UN	4,000	15,1290	60,52	60,52	10,89	0,00	18,00	0,00
						Valor Bruto	18,4500	73,80					
126887	ANEL   Trib. Conf. IBPT: 64,67	40169300	260	5405	UN	4,000	53,5624	214,25	0,00	0,00	0,00	6,00	0,00
						Valor Bruto	65,3200	261,28					
126856	ANEL   Trib. Conf. IBPT: 86,27	84099979	260	5405	PC	4,000	55,7600	223,04	0,00	0,00	0,00	0,00	0,00
						Valor Bruto	68,0000	272,00					
128053	MOLA   Trib. Conf. IBPT: 4,65	84819090	060	5405	UN	4,000	5,2398	20,96	0,00	0,00	0,00	0,00	0,00
						Valor Bruto	6,3900	25,56					
12534	GRAXEIRO   Trib. Conf. IBPT: 1,58	84879000	000	5102	PC	4,000	1,5990	6,40	6,40	1,15	0,00	18,00	0,00
						Valor Bruto	1,9500	7,80					
120241	PARAFUSO   Trib. Conf. IBPT: 4,83	73181500	060	5405	PC	8,000	2,9110	23,29	0,00	0,00	0,00	0,00	0,00
						Valor Bruto	3,5500	28,40					
128111	FLANGE   Trib. Conf. IBPT: 60,92	73079100	060	5405	UN	2,000	121,3600	242,72	0,00	0,00	0,00	0,00	0,00
						Valor Bruto	148,0000	296,00					
117689	FLANGE   Trib. Conf. IBPT: 83,96	73079900	200	5101	PC	2,000	121,3600	242,72	242,72	43,69	0,00	18,00	0,00
						Valor Bruto	148,0000	296,00					
125686	BUCHA   Trib. Conf. IBPT: 36,75	84833029	060	5405	PC	2,000	53,3000	106,60	0,00	0,00	0,00	0,00	0,00
						Valor Bruto	65,0000	130,00					
2321	RETENTOR   Trib. Conf. IBPT: 13,16	40169300	060	5405	PC	2,000	27,0682	54,14	0,00	0,00	0,00	0,00	0,00
						Valor Bruto	33,0100	66,02					
115199	RETENTOR   Trib. Conf. IBPT: 41,00	40169300	060	5405	UN	2,000	84,3780	168,76	0,00	0,00	0,00	0,00	0,00
						Valor Bruto	102,9000	205,80					
127557	ROLAMENTO   Trib. Conf. IBPT: 164,32	84329000	000	5102	UN	4,000	153,3400	613,36	613,36	110,40	0,00	18,00	0,00
						Valor Bruto	187,0000	748,00					

**CÁLCULO DO ISSQN**

Inscrição Suframa	Inscrição Municipal <b>2193</b>	Valor total dos serviços <b>0,00</b>	Base de cálculo do ISSQN <b>0,00</b>	Valor do ISSQN <b>0,00</b>
-------------------	------------------------------------	---	---	-------------------------------

**DADOS ADICIONAIS**

Tributo	Aliquota	Base Cálculo	Imposto	Isentas	Outras	Diferidas
ICMS	P	18,0000	2.620,85	471,74	0,00	0,00
ICMS ST.	F	0,0000	0,00	0,00	7.475,85	0,00

Legenda: P - Base e Aliquota em Percentual      Q - Base e Aliquota em Quantidade

Valor Aprox. 1375,57 Fed 1089,52 Est 0,00 Mun Fonte IBPT/empresometro.com.br

REFERENTE PEDIDO DE EMPENHO 159/2020 - PROCESSO LICITATORIO 211/2019 - PREGÃO PRESENCIAL 113/2019 - ATA DE REGISTRO DE PREÇOS 427/2019 - LOTE 06 - ITEM 23 - RETROESCAVADEIRA NEW HOLLAND LB 90 4X4 - SEGUE DADOS PARA DEPOSITO EM CONTA CORRENTE: BANCO DO BRASIL AG: 0842-7 \*\*\* C/C: 18000-9



Logotipo	Identificação do emitente Z1 INDÚSTRIA E COMÉRCIO DE PECAS EIRELI RUA DAS CANELAS PROLONGAMENTO, 1 CRISTO REI CHOPINZINHO (46) 3242-1907 85.560-000		DANFE Documento Auxiliar da Nota Fiscal Eletrônica 0 - ENTRADA 1 - SAÍDA Num. 000.003.368 Série 1 Folha: 2 de 2		 
	Natureza da Operação Venda de mercadoria adquirida ou recebida de terceiros em op		Chave de acesso 4120 0109 4360 5000 0190 5500 1000 0033 6816 9321 0414		
Inscrição Estadual 9043485382	Inscrição Estadual do Subst. Trib.	CNPJ/CPF 09.436.050/0001-90	Aut. do Ministério da Saúde		Consulta de autenticidade no portal nacional da NF-e www.nfe.fazenda.gov.br/portal ou no site da Sefaz Autorizada PROTOCOLO DE AUTORIZAÇÃO DE USO 141200014732953 24/01/2020 14:50:29 v 4.0

DADOS DO PRODUTO, SERVIÇOS

COD. PROD.	DESCRIÇÃO DO PRODUTO OU SERVIÇO	NCM/SH	CST	CFOP	UNID.	QTDE	V. UNITÁRIO	V. TOTAL	BC. ICMS	V. ICMS	V. IPI	Aliq. ICMS	Aliq. IPI
110914	PRISIONEIRO   Trib. Conf. IBPT: 28,31	73181500	060	5405	UND	10,000	13,6448	136,45	0,00	0,00	0,00	0,00	0,00
						Valor Bruto:	16,6400	166,40					
123097	PORCA   Trib. Conf. IBPT: 78,83	84329000	000	5102	UN	10,000	29,4216	294,22	294,22	52,96	0,00	18,00	0,00
						Valor Bruto:	35,8800	358,80					
120508	ANEL   Trib. Conf. IBPT: 3,38	73079200	200	5101	PC	2,000	4,8954	9,79	9,79	1,76	0,00	18,00	0,00
						Valor Bruto:	5,9700	11,94					
128312	PARAFUSO   Trib. Conf. IBPT: 3,71	73181500	000	5102	UN	4,000	4,4690	17,88	17,88	3,22	0,00	18,00	0,00
						Valor Bruto:	5,4500	21,80					
106423	PARAFUSO   Trib. Conf. IBPT: 1,33	73181500	060	5405	UND	4,000	1,5990	6,40	0,00	0,00	0,00	0,00	0,00
						Valor Bruto:	1,9500	7,80					
123528	ARRUELA   Trib. Conf. IBPT: 5,34	84329000	000	5102	UN	6,000	3,3210	19,93	19,93	3,59	0,00	18,00	0,00
						Valor Bruto:	4,0500	24,30					
128154	ANEL TRAVA   Trib. Conf. IBPT: 3,95	87089990	000	5102	UN	6,000	2,0090	12,05	12,05	2,17	0,00	18,00	0,00
						Valor Bruto:	2,4500	14,70					
17275	KIT FILTROS   Trib. Conf. IBPT: 277,77	84219999	160	5405	UND	1,000	1.008,6000	1.008,60	0,00	0,00	0,00	0,00	0,00
						Valor Bruto:	1.230,0000	1.230,00					
104865	KIT MANGUEIRAS HIDRAULICAS   Trib. Conf. IBPT: 291,49	87089300	060	5405	UND	1,000	2.039,8238	2.039,82	0,00	0,00	0,00	0,00	0,00
						Valor Bruto:	2.487,5900	2.487,59					
127909	KIT EMBUCHAMENTO ESTABILIZADOR   Trib. Conf. IBPT: 162,01	84129080	000	5102	UN	1,000	729,8000	729,80	729,80	131,36	0,00	18,00	0,00
						Valor Bruto:	890,0000	890,00					
128138	KIT EMBUCHAMENTO GIRO   Trib. Conf. IBPT: 426,71	84133090	560	5405	PC	1,000	1.301,3400	1.301,34	0,00	0,00	0,00	0,00	0,00
						Valor Bruto:	1.587,0000	1.587,00					
128028	KIT EMBUCHAMENTO CONCHA   Trib. Conf. IBPT: 145,30	94012000	060	5405	PC	1,000	1.016,8000	1.016,80	0,00	0,00	0,00	0,00	0,00
						Valor Bruto:	1.240,0000	1.240,00					
128181	KIT SEDES DAS BUCHAS   Trib. Conf. IBPT: 164,54	84329000	000	5102	UN	1,000	614,1800	614,18	614,18	110,55	0,00	18,00	0,00
						Valor Bruto:	749,0000	749,00					
22892	DENTES DA CAÇAMBA   Trib. Conf. IBPT: 259,49	84314929	760	5405	PC	12,000	62,1560	745,87	0,00	0,00	0,00	0,00	0,00
						Valor Bruto:	75,8000	909,60					
107848	PARAFUSO DO DENTE   Trib. Conf. IBPT: 26,54	73181500	060	5405	PC	24,000	5,3300	127,92	0,00	0,00	0,00	0,00	0,00
						Valor Bruto:	6,5000	156,00					
120240	PORCA DO DENTE   Trib. Conf. IBPT: 8,07	73181600	060	5405	PC	24,000	1,6204	38,89	0,00	0,00	0,00	0,00	0,00
						Valor Bruto:	1,9763	47,43					



RECEBEMOS DE Z1 INDUSTRIA E COMERCIO DE PECAS EIRELI OS PRODUTOS CONSTANTES DA NOTA FISCAL INDICADA AO LADO		Data de Emissão 24/01/2020	MFB 000.003.369
Data de Recebimento	Identificação e assinatura do receptor:	Valor total da nota 14.222,45	Série FL 520

Logotipo	<b>Identificação do emitente</b> Z1 INDUSTRIA E COMERCIO DE PECAS EIRELI RUA DAS CANELAS PROLONGAMENTO, 1 CRISTO REI CHOPINZINHO (46) 3242-1907 85.560-000		<b>DANFE</b> Documento Auxiliar da Nota Fiscal Eletrônica 0 - ENTRADA 1 - SAÍDA Num. 000.003.369 Série 1 Folha: 1 de 3		
	Natureza da Operação Venda de mercadorias adquirida ou recebida de terceiros em op		Chave de acesso 4120 0109 4360 5000 0190 5500 1000 0033 6910 0864 2152		
Inscrição Estadual 9043485382	Inscrição Estadual do Subst. Trib.	CNPJ/CPF 09.436.050/0001-90	Aut. do Ministério da Saúde		Consulta de autenticidade no portal nacional da NF-e www.nfe.fazenda.gov.br/portal ou no site da Sefaz Autorizada PROTOCOLO DE AUTORIZAÇÃO DE USO 141200014875968 24/01/2020 16:35:28 v.4.0

<b>DESTINATÁRIO/REMETENTE</b>				
Nome/Razão Social 411 - MUNICIPIO DE CHOPINZINHO		Fantasia	CNPJ/CPF 76.995.414/0001-60	Data de Emissão 24/01/2020
Endereço 1 - RUA MIGUEL PROCOPIO KURPEL, 3811		Bairro/Distrito SAO MIGUEL	CEP 85.560-000	Data de Entrada/Saída 24/01/2020
Município CHOPINZINHO	Fone/Fax (46) 3242-8600	UF PR	Enquadramento Tributário EMPRESA NORMAL	Inscrição Estadual
FATURA		Condição de Pagamento 2 - 30 DIAS		

Núm.	Vencimento	Valor	Núm.	Vencimento	Valor	Núm.	Vencimento	Valor
3369/1	23/02/2020	14.222,45						

**CÁLCULO DO IMPOSTO**

de cálculo do ICMS 1.275,57	Valor do ICMS 229,60	Base cálculo Icms Subst. 0,00	Valor do Icms Subst. 0,00	Valor do ICMS Desonerado 0,00	Valor total bruto dos produtos 16.537,74
Valor do Frete 0,00	Valor do Seguro 0,00	Desconto 2.315,29	Outras despesas acessórias 0,00	Valor do IPI 0,00	Valor total da nota 14.222,45

**TRANSPORTADOR/VOLUMES TRANSPORTADOS**

Nome/Razão Social		Frete por conta 2 - Contratação por conta de Terceiros	Código ANTT	Placa(s) do veículo	UF	CNPJ/CPF
Endereço		Município			UF	Inscrição Estadual
Quantidade	Especie	Marca	Numeração	Total de Itens da Nota	Total de Itens Lançados	Peso Bruto
1				98,0000	56,0000	0,0000
						Peso Líquido 0,0000

**DADOS DO PRODUTO, SERVIÇOS**

COD. PROD	DESCRIÇÃO DO PRODUTO OU SERVIÇO	NCM/SH	CST	CFOP	UNID.	QTDE	V. UNITÁRIO	V. TOTAL	BC. ICMS	V. ICMS	V. IPI	Aliq. ICMS	Aliq. IPI
117446	KIT FILTRO   Trib. Conf. IBPT: 389,35	84212300	260	5405	UN	1,000	1.164,6894	1.164,69	0,00	0,00	0,00	0,00	0,00
							Valor Bruto: 1.354,2900	1.354,29					
128172	MANGUEIRA   Trib. Conf. IBPT: 99,88	40093100	060	5405	PC	1,000	293,5868	293,59	0,00	0,00	0,00	0,00	0,00
							Valor Bruto: 341,3800	341,38					
4046	MANGUEIRA   Trib. Conf. IBPT: 50,30	87089990	060	5405	PC	1,000	153,3896	153,39	0,00	0,00	0,00	0,00	0,00
							Valor Bruto: 178,3600	178,36					
4016	MANGUEIRA   Trib. Conf. IBPT: 53,72	73269090	060	5405	PC	1,000	308,9292	308,93	0,00	0,00	0,00	0,00	0,00
							Valor Bruto: 359,2200	359,22					
123144	MANGUEIRA   Trib. Conf. IBPT: 44,70	87085099	060	5405	PC	1,000	136,3444	136,34	0,00	0,00	0,00	0,00	0,00
							Valor Bruto: 158,5400	158,54					
10933	MANGUEIRA   Trib. Conf. IBPT: 87,17	73269090	060	5405	PC	1,000	501,2252	501,23	0,00	0,00	0,00	0,00	0,00
							Valor Bruto: 582,8200	582,82					
20420	RETENTOR   Trib. Conf. IBPT: 17,07	40169300	060	5405	UN	2,000	35,1396	70,28	0,00	0,00	0,00	0,00	0,00
							Valor Bruto: 40,8600	81,72					
128063	ROLAMENTO   Trib. Conf. IBPT: 90,83	73182900	060	5405	PC	2,000	169,7640	339,53	0,00	0,00	0,00	0,00	0,00
							Valor Bruto: 197,4000	394,80					
128156	TAMPA TANQUE DE EXPANÇÃO   Trib. Conf. IBPT: 38,56	87089990	000	5102	PC	1,000	117,6136	117,61	117,61	21,17	0,00	18,00	0,00
							Valor Bruto: 136,7600	136,76					
7055	FEHADURA   Trib. Conf. IBPT: 20,16	87082999	060	5405	UN	1,000	139,1308	139,13	0,00	0,00	0,00	0,00	0,00
							Valor Bruto: 161,7800	161,78					
124684	FEHADURA DA MAÇANETA   Trib. Conf. IBPT: 138,69	70071100	000	5101	UN	1,000	394,7916	394,79	394,79	71,06	0,00	18,00	0,00
							Valor Bruto: 459,0600	459,06					
104390	RETENTOR   Trib. Conf. IBPT: 77,58	40169300	160	5405	PC	5,000	51,4108	257,05	0,00	0,00	0,00	0,00	0,00
							Valor Bruto: 59,7800	298,90					

**CÁLCULO DO ISSQN**

Inscrição Suframa	Inscrição Municipal 2193	Valor total dos serviços 0,00	Base de cálculo do ISSQN 0,00	Valor do ISSQN 0,00
-------------------	-----------------------------	----------------------------------	----------------------------------	------------------------

**DADOS ADICIONAIS**

Tributo	Aliquota	Base Cálculo	Imposto	Isentas	Outras	Diferidas
ICMS	P	18,0000	1.275,57	229,60	0,00	0,00
ICMS ST.	P	0,0000	0,00	0,00	12.946,88	0,00

Legenda: P - Base e Aliquota em Percentual Q - Base e Aliquota em Quantidade  
Valor Aprox. 1769,97 Fed 2208,93 Est 0,00 Mun Fonte IBPT/empresometro.com.br

REFERENTE PEDIDO DE EMPENHO 155/2020 - PROCESSO LICITATORIO 211/2019 - PREGÃO PRESENCIAL 113/2019 - ATA DE REGISTRO DE PREÇOS 427/2019 - LOTE 04 - ITEM 14 - RETROESCAVADEIRA JCB 3C - SEGUE DADOS PARA DEPOSITO EM CONTA CORRENTE: BANCO DO BRASIL AG: 0842-7 \*\*\* C/C: 18000-9



Logotipo	Identificação do emitente Z1 INDUSTRIA E COMERCIO DE PECAS EIRELI RUA DAS CANELAS PROLONGAMENTO, 1 CRISTO REI CHOPINZINHO (46) 3242-1907 85.560-000		DANFE Documento Auxiliar da Nota Fiscal Eletrônica 0 - ENTRADA 1 - SAÍDA Num. 000.003.369 Série 1 Folha: 2 de 3			
	Natureza da Operação Venda de mercadoria adquirida ou recebida de terceiros em op		Chave de acesso 4120 0109 4360 5000 0190 5500 1000 0033 6910 0864 2152			
Inscrição Estadual 9043485382	Inscrição Estadual do Subst. Trib.	CNPJ/CPF 09.436.050/0001-90	Aut. do Ministério da Saúde		Consulta de autenticidade no portal nacional da NF-e www.nfe.fazenda.gov.br/portal ou no site da Sefaz Autorizada PROTOCOLO DE AUTORIZAÇÃO DE USO 141200014875968 24/01/2020 16:35:28 v 4.0	

DADOS DO PRODUTO, SERVIÇOS

COD. PROD.	DESCRIÇÃO DO PRODUTO OU SERVIÇO	NCM/SH	CST	CFOP	UNID.	QTDE	V. UNITÁRIO	V. TOTAL	BC. ICMS	V. ICMS	V. IPI	Aliq. ICMS	Aliq. IPI
106056	ANEL   Trib. Conf. IBPT: 11,27	40169300	060	5405	PC	4,000	11,5928	46,37	0,00	0,00	0,00	0,00	0,00
						Valor Bruto:	13,4800	53,92					
117607	ANEL   Trib. Conf. IBPT: 34,99	40169300	260	5405	PC	4,000	28,9820	115,93	0,00	0,00	0,00	0,00	0,00
						Valor Bruto:	33,7000	134,80					
115790	CALÇO DE BORRACHA   Trib. Conf. IBPT: 18,68	74072929	000	5102	PCS	2,000	37,1520	74,30	74,30	13,37	0,00	18,00	0,00
						Valor Bruto:	43,2000	86,40					
127994	ABRAÇADEIRA   Trib. Conf. IBPT: 8,15	84329000	000	5102	UN	2,000	15,2220	30,44	30,44	5,48	0,00	18,00	0,00
						Valor Bruto:	17,7000	35,40					
20706	TUBO CILINDRO GIRO LE   Trib. Conf. IBPT: 194,51	87089200	060	5405	PCA	1,000	550,4000	550,40	0,00	0,00	0,00	0,00	0,00
						Valor Bruto:	640,0000	640,00					
125471	TUBO CILINDRO GIRO LD   Trib. Conf. IBPT: 172,93	84314929	260	5405	PC	1,000	497,0800	497,08	0,00	0,00	0,00	0,00	0,00
						Valor Bruto:	578,0000	578,00					
110933	MANGUEIRA   Trib. Conf. IBPT: 159,12	73269090	060	5405	PC	2,000	457,5200	915,04	0,00	0,00	0,00	0,00	0,00
						Valor Bruto:	532,0000	1.064,00					
110933	MANGUEIRA   Trib. Conf. IBPT: 65,81	73269090	060	5405	PC	2,000	189,2000	378,40	0,00	0,00	0,00	0,00	0,00
						Valor Bruto:	220,0000	440,00					
126947	BOMBA DE AGUA   Trib. Conf. IBPT: 367,10	84133090	260	5405	PC	1,000	939,1200	939,12	0,00	0,00	0,00	0,00	0,00
						Valor Bruto:	1.092,0000	1.092,00					
121801	MANOPLA DA ALAVANCA   Trib. Conf. IBPT: 48,07	84314929	760	5405	PC	1,000	138,1504	138,15	0,00	0,00	0,00	0,00	0,00
						Valor Bruto:	160,6400	160,64					
127717	CABO TRAVALANÇA   Trib. Conf. IBPT: 52,24	84249090	060	5405	UND	1,000	297,8696	297,87	0,00	0,00	0,00	0,00	0,00
						Valor Bruto:	346,3600	346,36					
18142	HELICE   Trib. Conf. IBPT: 139,94	84842000	060	5405	UN	1,000	564,9512	564,95	0,00	0,00	0,00	0,00	0,00
						Valor Bruto:	656,9200	656,92					
115333	JUNTA DA TAMPA   Trib. Conf. IBPT: 60,61	84841000	060	5405	PC	1,000	240,3184	240,32	0,00	0,00	0,00	0,00	0,00
						Valor Bruto:	279,4400	279,44					
127931	POLIA   Trib. Conf. IBPT: 69,98	40169300	560	5405	JG	1,000	288,1000	288,10	0,00	0,00	0,00	0,00	0,00
						Valor Bruto:	335,0000	335,00					
128045	TAMPA TRANSMISSÃO   Trib. Conf. IBPT: 11,42	84244900	000	5102	PC	1,000	70,5200	70,52	70,52	12,69	0,00	18,00	0,00
						Valor Bruto:	82,0000	82,00					
115371	JUNTA VALVULA   Trib. Conf. IBPT: 9,87	84841000	060	5405	PC	1,000	39,1300	39,13	0,00	0,00	0,00	0,00	0,00
						Valor Bruto:	45,5000	45,50					
127521	REPARO DA VALVULA   Trib. Conf. IBPT: 25,38	87089990	060	5405	UN	1,000	77,4000	77,40	0,00	0,00	0,00	0,00	0,00
						Valor Bruto:	90,0000	90,00					
104326	JUNTA   Trib. Conf. IBPT: 0,91	84842000	060	5405	PC	1,000	3,6464	3,65	0,00	0,00	0,00	0,00	0,00
						Valor Bruto:	4,2400	4,24					
11511	ANEL   Trib. Conf. IBPT: 0,23	40169300	060	5405	UN	1,000	0,9632	0,96	0,00	0,00	0,00	0,00	0,00
						Valor Bruto:	1,1200	1,12					
128148	RETENTOR   Trib. Conf. IBPT: 24,21	40169300	560	5405	PC	1,000	99,6568	99,66	0,00	0,00	0,00	0,00	0,00
						Valor Bruto:	115,8800	115,88					
21157	ANEL   Trib. Conf. IBPT: 1,20	40169300	060	5405	UN	1,000	4,9708	4,97	0,00	0,00	0,00	0,00	0,00
						Valor Bruto:	5,7800	5,78					
11512	ANEL   Trib. Conf. IBPT: 9,67	40169300	060	5405	UN	1,000	39,8180	39,82	0,00	0,00	0,00	0,00	0,00
						Valor Bruto:	46,3000	46,30					
127973	RETENTOR   Trib. Conf. IBPT: 4,25	84879000	000	5102	PC	1,000	17,1828	17,18	17,18	3,09	0,00	18,00	0,00
						Valor Bruto:	19,9800	19,98					
113268	RETENTOR   Trib. Conf. IBPT: 30,08	40169300	260	5405	PC	1,000	99,6568	99,66	0,00	0,00	0,00	0,00	0,00
						Valor Bruto:	115,8800	115,88					
119385	JUNTA   Trib. Conf. IBPT: 0,36	40169300	060	5405	UN	1,000	1,4964	1,50	0,00	0,00	0,00	0,00	0,00
						Valor Bruto:	1,7400	1,74					
128147	RETENTOR   Trib. Conf. IBPT: 36,73	40169300	560	5405	PC	1,000	151,2396	151,24	0,00	0,00	0,00	0,00	0,00
						Valor Bruto:	175,8600	175,86					
13841	ANEL   Trib. Conf. IBPT: 5,94	40169300	060	5405	UN	1,000	24,4412	24,44	0,00	0,00	0,00	0,00	0,00
						Valor Bruto:	28,4200	28,42					
128247	JUNTA   Trib. Conf. IBPT: 69,37	84841000	060	5405	PC	1,000	275,0280	275,03	0,00	0,00	0,00	0,00	0,00
						Valor Bruto:	319,8000	319,80					
14633	DENTE   Trib. Conf. IBPT: 191,75	84314929	060	5405	PC	8,000	73,1000	584,80	0,00	0,00	0,00	0,00	0,00
						Valor Bruto:	85,0000	680,00					
108140	DENTE LATERAL   Trib. Conf. IBPT: 38,93	84314929	060	5405	PC	1,000	159,1000	159,10	0,00	0,00	0,00	0,00	0,00
						Valor Bruto:	185,0000	185,00					
123383	DENTE LATERAL   Trib. Conf. IBPT: 55,35	84314929	760	5405	PC	1,000	159,1000	159,10	0,00	0,00	0,00	0,00	0,00
						Valor Bruto:	185,0000	185,00					
12582	VALVULA HIDRAULICA   Trib. Conf. IBPT: 151,47	84818092	060	5405	UND	1,000	481,6000	481,60	0,00	0,00	0,00	0,00	0,00
						Valor Bruto:	560,0000	560,00					
127713	ADAPTADOR   Trib. Conf. IBPT: 46,89	84248229	000	5102	UN	6,000	30,7020	184,21	184,21	33,16	0,00	18,00	0,00
						Valor Bruto:	35,7000	214,20					
4531	ANEL   Trib. Conf. IBPT: 3,16	40169300	060	5405	UN	12,000	1,0836	13,00	0,00	0,00	0,00	0,00	0,00
						Valor Bruto:	1,2600	15,12					
126852	ADAPTADOR   Trib. Conf. IBPT: 140,44	84314929	060	5405	PC	2,000	201,8420	403,68	0,00	0,00	0,00	0,00	0,00
						Valor Bruto:	234,7000	469,40					
112261	EMBOLO   Trib. Conf. IBPT: 44,74	84842000	060	5405	JG	1,000	180,6000	180,60	0,00	0,00	0,00	0,00	0,00
						Valor Bruto:	210,0000	210,00					
128235	REPARO   Trib. Conf. IBPT: 39,22	84849000	260	5405	PC	1,000	126,0588	126,06	0,00	0,00	0,00	0,00	0,00
						Valor Bruto:	146,5800	146,58					
23734	PINO TRAVA   Trib. Conf. IBPT: 1,56	73170010	060	5405	UND	1,000	6,0200	6,02	0,00	0,00	0,00	0,00	0,00
						Valor Bruto:	7,0000	7,00					
113437	PASTILHA DE FREIO   Trib. Conf. IBPT: 271,98	68138110	060	5405	PC	2,000	466,8424	933,68	0,00	0,00	0,00	0,00	0,00
						Valor Bruto:	542,8400	1.085,68					
109770	CRUZETA   Trib. Conf. IBPT: 107,77	84836090	060	5405	UN	2,000	242,7264	485,45	0,00	0,00	0,00	0,00	0,00
						Valor Bruto:	282,2400	564,48					



Logotipo	<b>Identificação do emitente</b> Z1 INDUSTRIA E COMERCIO DE PECAS EIRELI RUA DAS CANELAS PROLONGAMENTO, 1 CRISTO REI CHOPINZINHO (46) 3242-1907      85.560-000		<b>DANFE</b> Documento Auxiliar da Nota Fiscal Eletrônica 0 - ENTRADA      1 1 - SAÍDA Num. 000.003.369 Série 1      Folha: 3 de 3		 Chave de acesso <b>4120 0109 4360 5000 0190 5500 1000 0033 6910 0864 2152</b> <small>Consulta de autenticidade no portal nacional da NF-e          www.nfe.fazenda.gov.br/portal ou no site da Sefaz Autorizada          PROTOCOLO DE AUTORIZAÇÃO DE USO          141200014875968 24/01/2020 16:35:28</small>
	Natureza da Operação <b>Venda de mercadoria adquirida ou recebida de terceiros em op</b>		Inscrição Estadual      Inscrição Estadual do Subst. Trib.      CNPJ/CPF      Aut. do Ministério da Saúde <b>9043485382</b> <b>09.436.050/0001-90</b>		

DADOS DO PRODUTO, SERVIÇOS													
COD. PROD	DESCRIÇÃO DO PRODUTO OU SERVIÇO	NCM/SH	CST	CFOP	UNID.	QTDE	V. UNITÁRIO	V. TOTAL	BC. ICMS	V. ICMS	V. IPI	Aliq. ICMS	Aliq. IPI
103123	TUBO DE COMBUSTIVEL   Trib. Conf. IBPT: 15,79	84314929	000	5102	PC	1,000 Valor Bruto	71,0876 82,6600	71,09 82,66	71,09	12,80	0,00	18,00	0,00
122421	TUBO DE COMBUSTIVEL   Trib. Conf. IBPT: 25,71	87089990	060	5405	UN	1,000 Valor Bruto	78,3976 91,1600	78,40 91,16	0,00	0,00	0,00	0,00	0,00
127272	SOLENOIDE BOMBA   Trib. Conf. IBPT: 80,28	84248229	000	5102	UN	1,000 Valor Bruto	315,4308 366,7800	315,43 366,78	315,43	56,78	0,00	18,00	0,00
2720	MANGUEIRA   Trib. Conf. IBPT: 22,83	40094290	060	5405	UN	1,000 Valor Bruto	182,0400 211,6700	182,04 211,67	0,00	0,00	0,00	0,00	0,00



RECEBEMOS DE Z1 INDUSTRIA E COMERCIO DE PECAS EIRELI OS PRODUTOS CONSTANTES DA NOTA FISCAL INDICADA AO LADO		Data de Emissão 26/03/2020	NF- 000.003.487
Data de Recebimento	Identificação e assinatura do receptor:	Valor total da nota 18.864,84	Série 1

Logotipo	Identificação do emitente <b>Z1 INDUSTRIA E COMERCIO DE PECAS EIRELI</b> RUA DAS CANELAS PROLONGAMENTO, 1 CRISTO REI CHOPINZINHO (46) 3242-1907 85.560-000 PR		<b>DANFE</b> Documento Auxiliar da Nota Fiscal Eletrônica 0 - ENTRADA 1 1 - SAÍDA 1 Num. <b>000.003.487</b> Série <b>1</b> Folha: 1 de 2		 Chave de acesso <b>4120 0309 4360 5000 0190 5500 1000 0034 8716 8091 1212</b> Consulta de autenticidade no portal nacional da NF-e www.nfe.fazenda.gov.br/portal ou no site da Sefaz Autorizada PROTOCOLO DE AUTORIZAÇÃO DE USO 141200057367834 26/03/2020 09:49:48 v 4.0	
	Natureza da Operação <b>Venda de mercadoria adquirida ou recebida de terceiros em op</b>		Inscrição Estadual <b>9043485382</b>		Inscrição Estadual do Subst. Trib. <b>09.436.050/0001-90</b>	

DESTINATÁRIO/REMETENTE		Nome/Razão Social <b>411 - MUNICIPIO DE CHOPINZINHO</b>		Fantasia		CNPJ/CPF <b>76.995.414/0001-60</b>		Data de Emissão <b>26/03/2020</b>	
Endereço <b>1 - RUA MIGUEL PROCOPIO KURPEL, 3811</b>		Bairro/Distrito <b>SAO MIGUEL</b>		CEP <b>85.560-000</b>		Data de Entrada/Saída <b>26/03/2020</b>		Município <b>CHOPINZINHO</b>	
Fone/Fax <b>(46) 3242-8600</b>		UF <b>PR</b>		Enquadramento Tributário <b>EMPRESA NORMAL</b>		Inscrição Estadual		Inscrição Suframa	
FATURA		Condição de Pagamento <b>2 - 30 DIAS</b>		Hora da Entrada/Saída <b>09:08:15</b>					

Núm.	Vencimento	Valor	Núm.	Vencimento	Valor	Núm.	Vencimento	Valor
3487/1	25/04/2020	18.864,84						

**CÁLCULO DO IMPOSTO**

Base de cálculo do ICMS	Valor do ICMS	Base cálculo Icms Subst.	Valor do Icms Subst.	Valor do ICMS Desonerado	Valor total bruto dos produtos
0,00	0,00	0,00	0,00	0,00	21.935,91
Valor do Frete	Valor do Seguro	Desconto	Outras despesas acessórias	Valor do IPI	Valor total da nota
0,00	0,00	3.071,07	0,00	0,00	18.864,84

**TRANSPORTADOR/VOLUMES TRANSPORTADOS**

Nome/Razão Social		Frete por conta 2 - Contratação por conta de Terceiros		Código ANTT	Placa(s) do veículo	UF	CNPJ/CPF
Endereço		Município				UF	Inscrição Estadual
Quantidade	Espécie	Marca	Numeração	Total de Itens da Nota	Total de Itens Lançados	Peso Bruto	Peso Líquido
1				43,0000	30,0000	0,0000	0,0000

**DADOS DO PRODUTO, SERVIÇOS**

COD. PROD	DESCRIÇÃO DO PRODUTO OU SERVIÇO	NCM/SH	CST	CFOP	UNID.	QTDE	V. UNITÁRIO	V. TOTAL	BC. ICMS	V. ICMS	V. IPI	Aliq. ICMS	Aliq. IPI
128632	JUNTA - 2018745   Trib. Conf. IBPT: 18,40	84836090	060	5405	PC	1,000	82,9126	82,91	0,00	0,00	0,00	0,00	0,00
128819	FILTRO - 2293555   Trib. Conf. IBPT: 145,50	84212300	260	5405	UN	1,000	435,2546	435,25	0,00	0,00	0,00	0,00	0,00
122096	FILTRO - 1R0739   Trib. Conf. IBPT: 14,77	84212990	560	5405	PC	1,000	91,1686	91,17	0,00	0,00	0,00	0,00	0,00
26695	FILTRO - 1454501   Trib. Conf. IBPT: 34,95	84219999	060	5405	PC	1,000	200,1994	200,20	0,00	0,00	0,00	0,00	0,00
104785	FILTRO SEPARADOR - 1311812   Trib. Conf. IBPT: 19,04	84212990	060	5405	PC	1,000	117,5190	117,52	0,00	0,00	0,00	0,00	0,00
128631	FILTRO DE AR 1º - 1527217   Trib. Conf. IBPT: 61,67	84212990	260	5405	PC	1,000	284,6084	284,61	0,00	0,00	0,00	0,00	0,00
15244	FILTRO DE AR 2º - 1527219   Trib. Conf. IBPT: 36,36	84212300	060	5405	PC	1,000	208,2318	208,23	0,00	0,00	0,00	0,00	0,00
27966	ANEL - 2293556   Trib. Conf. IBPT: 24,02	40169300	060	5405	PC	1,000	98,8742	98,87	0,00	0,00	0,00	0,00	0,00
115345	ANEL - 1131504   Trib. Conf. IBPT: 12,12	84099116	060	5405	JG	1,000	36,9628	36,96	0,00	0,00	0,00	0,00	0,00
26745	ANEL - 5H6005   Trib. Conf. IBPT: 6,64	40169300	060	5405	PC	4,000	6,8284	27,31	0,00	0,00	0,00	0,00	0,00
116124	ANEL - 4S5879   Trib. Conf. IBPT: 13,18	40169300	060	5405	PC	1,000	54,2746	54,27	0,00	0,00	0,00	0,00	0,00
112654	ANEL - 8J0112   Trib. Conf. IBPT: 61,78	40169300	260	5405	PC	2,000	102,3572	204,71	0,00	0,00	0,00	0,00	0,00

**CÁLCULO DO ISSQN**

Inscrição Suframa	Inscrição Municipal 2193	Valor total dos serviços 0,00	Base de cálculo do ISSQN 0,00	Valor do ISSQN 0,00
-------------------	-----------------------------	----------------------------------	----------------------------------	------------------------

**DADOS ADICIONAIS**

Tributo	Aliquota Base	Cálculo	Imposto	Isentas	Outras	Diferidas
ICMS ST.	P	0,0000	0,00	0,00	18.864,84	0,00
Legenda: P - Base e Aliquota em Percentual Q - Base e Aliquota em Quantidade						
Valor Aprox. 2439,81 Fed 2252,44 Est 0,00 Mun Fonte IBPT/empresometro.com.br						
REFERENTE EMPENHO ORDINARIO 942/2020 - AUTORIZAÇÃO DE COMPRA 209/2020 - PROCESSO LICITATORIO 211/2019 - PREGÃO PRESENCIAL 113/2019 - ATA DE REGISTRO DE PREÇOS 427/2019 - LOTE 02 - ITEM 07 - CARREGADEIRA CAT 924 GZ - SEGUIE DADOS PARA DEPOSITO EM CONTA CORRENTE: BANCO DO BRASIL AG: 0842-7 *** C/C: 18000-9						



Logotipo	<b>Identificação do emitente</b> <b>Z1 INDUSTRIA E COMERCIO DE PECAS EIRELI</b> RUA DAS CANELAS PROLONGAMENTO, 1 CRISTO REI CHOPINZINHO (46) 3242-1907 85.560-000		<b>DANFE</b> Documento Auxiliar da Nota Fiscal Eletrônica 0 - ENTRADA 1 - SAÍDA Num. <b>000.003.487</b> Série 1 Folha: 2 de 2		 Chave de acesso <b>4120 0309 4360 5000 0190 5500 1000 0034 8716 8091 1212</b> Consulta de autenticidade no portal nacional da NF-e <a href="http://www.nfe.fazenda.gov.br/portal">www.nfe.fazenda.gov.br/portal</a> ou no site da Sefaz Autorizada PROTOCOLO DE AUTORIZAÇÃO DE USO 141200057367834 26/03/2020 09:49:48				
	Natureza da Operação <b>Venda de mercadoria adquirida ou recebida de terceiros em op</b>		Inscrição Estadual <b>9043485382</b>			Inscrição Estadual do Subst. Trib. <b>09.436.050/0001-90</b>		CNPJ/CPF <b>09.436.050/0001-90</b>	

COD. PROD	DESCRIÇÃO DO PRODUTO OU SERVIÇO	NCM/SH	CST	CFOP	UNID.	QTDE	V. UNITÁRIO	V. TOTAL	BC. ICMS	V. ICMS	V. IPI	Aliq. ICMS	Aliq. IPI
16075	ANEL - 5J7010   Trib. Conf. IBPT: 102,62	84099116	060	5405	PC	2,000	156,4856	312,97	0,00	0,00	0,00	0,00	0,00
						Valor Bruto:	181,9600	363,92					
12801	ANEL - 4J9225   Trib. Conf. IBPT: 10,48	40169300	160	5405	PC	2,000	21,5750	43,15	0,00	0,00	0,00	0,00	0,00
	Unidade Comercial: UN Quantidade Comercial: 2,0000 Valor Unid. Comercial: 21,5774					Valor Bruto:	25,0900	50,18					
20275	ANEL - 1757895   Trib. Conf. IBPT: 12,19	40169300	060	5405	UN	2,000	25,0948	50,19	0,00	0,00	0,00	0,00	0,00
						Valor Bruto:	29,1800	58,36					
127486	ANEL - 4T6780   Trib. Conf. IBPT: 32,17	87089990	060	5405	PCS	2,000	49,0544	98,11	0,00	0,00	0,00	0,00	0,00
						Valor Bruto:	57,0400	114,08					
117601	ANEL - 1672186   Trib. Conf. IBPT: 61,10	40169300	260	5405	UN	2,000	101,2306	202,46	0,00	0,00	0,00	0,00	0,00
						Valor Bruto:	117,7100	235,42					
128522	ANEL - 1672294   Trib. Conf. IBPT: 70,37	40169300	260	5405	PC	2,000	116,5730	233,15	0,00	0,00	0,00	0,00	0,00
						Valor Bruto:	135,5500	271,10					
126418	ANEL - 1672450   Trib. Conf. IBPT: 60,75	40169300	060	5405	PC	2,000	125,0526	250,11	0,00	0,00	0,00	0,00	0,00
						Valor Bruto:	145,4100	290,82					
119747	TRAVA - 5P8502   Trib. Conf. IBPT: 51,16	73182900	060	5405	PC	1,000	191,2468	191,25	0,00	0,00	0,00	0,00	0,00
						Valor Bruto:	222,3800	444,76					
128701	SUPORTE - 9W9915   Trib. Conf. IBPT: 198,94	84314929	060	5405	PC	2,000	303,3564	606,71	0,00	0,00	0,00	0,00	0,00
						Valor Bruto:	352,7400	705,48					
111652	SUPORTE - 2201241   Trib. Conf. IBPT: 322,02	84314929	760	5405	PC	2,000	462,8004	925,60	0,00	0,00	0,00	0,00	0,00
						Valor Bruto:	538,1400	1.076,28					
128049	MANGUEIRA - 2169614   Trib. Conf. IBPT: 105,37	39173900	060	5405	MT	1,000	840,2544	840,25	0,00	0,00	0,00	0,00	0,00
						Valor Bruto:	977,0400	1.954,50					
127630	MANGUEIRA - 2169617   Trib. Conf. IBPT: 226,99	40092110	060	5405	MT	1,000	667,2396	667,24	0,00	0,00	0,00	0,00	0,00
						Valor Bruto:	775,8600	1.551,72					
123795	JUNTA - 2169604   Trib. Conf. IBPT: 154,98	84849000	260	5405	PC	1,000	498,1636	498,16	0,00	0,00	0,00	0,00	0,00
						Valor Bruto:	579,2600	1.157,42					
113333	JUNTA - 1407443   Trib. Conf. IBPT: 101,61	40169300	060	5405	PC	1,000	336,6642	336,66	0,00	0,00	0,00	0,00	0,00
						Valor Bruto:	391,4700	778,13					
113928	RETENTOR - 4W5359   Trib. Conf. IBPT: 17,29	40169300	260	5405	UN	1,000	71,1736	71,17	0,00	0,00	0,00	0,00	0,00
						Valor Bruto:	82,7600	165,52					
116948	RETENTOR - 5P0713   Trib. Conf. IBPT: 47,63	40169300	260	5405	UN	1,000	157,8444	157,84	0,00	0,00	0,00	0,00	0,00
						Valor Bruto:	183,5400	367,08					
121571	PISTA - 1672153   Trib. Conf. IBPT: 247,09	84099929	060	5405	JG	1,000	753,5836	753,58	0,00	0,00	0,00	0,00	0,00
						Valor Bruto:	876,2600	1.752,14					
128441	CONVERSOR - 2010952   Trib. Conf. IBPT: 2421,06	84834090	060	5405	PC	1,000	10.784,2306	10.784,23	0,00	0,00	0,00	0,00	0,00
						Valor Bruto:	12.539,8000	25.368,60					



RECEBEMOS DE Z1 INDUSTRIA E COMERCIO DE PECAS EIRELI OS PRODUTOS CONSTANTES DA NOTA FISCAL INDICADA AO LADO		Data de Emissão 26/03/2020	Núm 000.003.488
Data de Recebimento	Identificação e assinatura do receptor:	Valor total da nota 10.402,82	Série FL

Logotipo	<b>Identificação do emitente</b> Z1 INDUSTRIA E COMERCIO DE PECAS EIRELI RUA DAS CANELAS PROLONGAMENTO, 1 CRISTO REI CHOPINZINHO (46) 3242-1907 85.560-000		<b>DANFE</b> Documento Auxiliar da Nota Fiscal Eletrônica 0 - ENTRADA 1 - SAÍDA Num. 000.003.488 Série 1 Folha: 1 de 1			
	Natureza da Operação <b>Venda de mercadoria adquirida ou recebida de terceiros</b>		Chave de acesso 4120 0309 4360 5000 0190 5500 1000 0034 8819 4731 3940		Consulta de autenticidade no portal nacional da NF-e www.nfe.fazenda.gov.br/portal ou no site da Sefaz Autorizada PROTOCOLO DE AUTORIZAÇÃO DE USO 141200057385618 26/03/2020 10:11:26 v 4.0	
Inscrição Estadual 9043485382	Inscrição Estadual do Subst. Trib.	CNPJ/CPF 09.436.050/0001-90	Aut. do Ministério da Saúde			

<b>DESTINATÁRIO/REMETENTE</b>		Nome/Razão Social 411 - MUNICIPIO DE CHOPINZINHO		Fantasia		CNPJ/CPF 76.995.414/0001-60		Data de Emissão 26/03/2020	
Endereço 1 - RUA MIGUEL PROCOPIO KURPEL, 3811		Bairro/Distrito SAO MIGUEL		CEP 85.560-000		Data de Entrada/Saída 26/03/2020		Município CHOPINZINHO	
Município		Fone/Fax (46) 3242-8600		UF PR		Enquadramento Tributário EMPRESA NORMAL		Inscrição Estadual	
FATURA		Condição de Pagamento 2 - 30 DIAS		Inscrição Sufama		Hora da Entrada/Saída 09:53:38			

Núm.	Vencimento	Valor	Núm.	Vencimento	Valor	Núm.	Vencimento	Valor
3488/1	25/04/2020	10.402,82						

<b>CÁLCULO DO IMPOSTO</b>		de cálculo do ICMS 5.734,34		Valor do ICMS 1.032,18		Base cálculo Icms Subst. 0,00		Valor do Icms Subst. 0,00		Valor do ICMS Desonerado 0,00		Valor total bruto dos produtos 12.384,33	
Valor do Frete 0,00		Valor do Seguro 0,00		Desconto 1.981,51		Outras despesas acessórias 0,00		Valor do IPI 0,00		Valor total da nota 10.402,82			

<b>TRANSPORTADOR/VOLUMES TRANSPORTADOS</b>		Nome/Razão Social		Frete por conta 2 - Contratação por conta de Terceiros		Código ANTT		Placa(s) do veículo		UF		CNPJ/CPF	
Endereço		Município		UF		Inscrição Estadual							
Quantidade 1		Espécie		Marca		Numeração		Total de Itens da Nota 5,0000		Total de Itens Lançados 4,0000		Peso Bruto 0,0000	
												Peso Líquido 0,0000	

COD. PROD	DESCRIÇÃO DO PRODUTO OU SERVIÇO	NCM/SH	CST	CFOP	UNID.	QTDE	V. UNITÁRIO	V. TOTAL	BC. ICMS	V. ICMS	V. IPI	Aliq. ICMS	Aliq. IPI
128424	ENGRENAGEM - 2047832   Trib. Conf. IBPT: 962,21	84834090	060	5405	PC	1,000	4.285,9908	4.285,99	0,00	0,00	0,00	0,00	0,00
128632	JUNTA - 599573   Trib. Conf. IBPT: 23,72	84836090	060	5405	PC	2,000	53,4240	106,85	0,00	0,00	0,00	0,00	0,00
115993	BOMBA DE ÁGUA - 1294741   Trib. Conf. IBPT: 1273,02	84136011	000	5102	UN	1,000	5.734,3400	5.734,34	5.734,34	1.032,18	0,00	18,00	0,00
128817	CORREIA   Trib. Conf. IBPT: 90,39	84099190	060	5405	UN	1,000	275,6376	275,64	0,00	0,00	0,00	0,00	0,00

<b>CÁLCULO DO ISSQN</b>			
Inscrição Sufama	Inscrição Municipal 2193	Valor total dos serviços 0,00	Base de cálculo do ISSQN 0,00
		Valor do ISSQN 0,00	

<b>DADOS ADICIONAIS</b>						
Tributo	Alíquota	Base Cálculo	Imposto	Isentas	Outras	Diferidas
ICMS	P	18,0000	5.734,34	1.032,18	0,00	0,00
ICMS ST.	P	0,0000	0,00	0,00	4.668,48	0,00
Legenda: P - Base e Alíquota em Percentual Q - Base e Alíquota em Quantidade						
Valor Aprox. 862,57 Fed 1486,77 Est 0,00 Mun Fonte IBPT/empresometro.com.br						
REFERENTE EMPENHO ORDINARIO 943/2020 - AUTORIZAÇÃO DE COMPRA 210/2020 - PROCESSO LICITATORIO 211/2019 - PREGÃO PRESENCIAL 113/2019 - ATA DE REGISTRO DE PREÇOS 427/2019 - LOTE 01 - ITEM 04 - ROLO COMPACTADOR HAMM 3411 - SEGUE DADOS PARA DEPOSITO EM CONTA CORRENTE: BANCO DO BRASIL AG: 0842-7 *** C/C: 18000-9						



RECEBEMOS DE Z1 INDUSTRIA E COMERCIO DE PECAS EIRELI OS PRODUTOS CONSTANTES DA NOTA FISCAL INDICADA AO LADO		Data de Emissão 26/03/2020	Nº 000.003.489
Data de Recebimento	Identificação e assinatura do recebedor:	Valor total da nota 6.809,99	Série FL 50



Logotipo	<b>Identificação do emitente</b> Z1 INDUSTRIA E COMERCIO DE PECAS EIRELI RUA DAS CANELAS PROLONGAMENTO, 1 CRISTO REI CHOPINZINHO (46) 3242-1907 85.560-000		<b>DANFE</b> Documento Auxiliar da Nota Fiscal Eletrônica 0 - ENTRADA 1 - SAÍDA Num. 000.003.489 Série 1 Folha: 1 de 1		
	Natureza da Operação <b>Venda de mercadoria adquirida ou recebida de terceiros em op</b>		Chave de acesso 4120 0309 4360 5000 0190 5500 1000 0034 8917 9303 9655		
Inscrição Estadual 9043485382	Inscrição Estadual do Subst. Trib.	CNPJ/CPF 09.436.050/0001-90	Aut. do Ministério da Saúde Consulta de autenticidade no portal nacional da NF-e www.nfe.fazenda.gov.br/portal ou no site da Sefaz Autorizada PROTOCOLO DE AUTORIZAÇÃO DE USO 141200057391820 26/03/2020 10:18:51 v 4.0		

<b>DESTINATÁRIO/REMETENTE</b>		Nome/Razão Social 411 - MUNICIPIO DE CHOPINZINHO		Fantasia		CNPJ/CPF 76.995.414/0001-60		Data de Emissão 26/03/2020	
Endereço 1 - RUA MIGUEL PROCOPIO KURPEL, 3811		Bairro/Distrito SAO MIGUEL		CEP 85.560-000		Data de Entrada/Saída 26/03/2020		Município CHOPINZINHO	
Fone/Fax (46) 3242-8600		UF PR		Enquadramento Tributário EMPRESA NORMAL		Inscrição Estadual		Inscrição Suframa	
Hora da Entrada/Saída 10:12:48		Condição de Pagamento 2 - 30 DIAS							

Núm.	Vencimento	Valor	Núm.	Vencimento	Valor	Núm.	Vencimento	Valor
3489/1	25/04/2020	6.809,99						

Base de cálculo do ICMS	Valor do ICMS	Base cálculo Icms Subst.	Valor do Icms Subst.	Valor do ICMS Desonerado	Valor total bruto dos produtos
0,00	0,00	0,00	0,00	0,00	8.304,88
Valor do Frete	Valor do Seguro	Desconto	Outras despesas acessórias	Valor do IPI	Valor total da nota
0,00	0,00	1.494,89	0,00	0,00	6.809,99

<b>TRANSPORTADOR/VOLUMES TRANSPORTADOS</b>		Nome/Razão Social		Frete por conta 2 - Contratação por conta de Terceiros		Código ANTT		Placa(s) do veículo		UF		CNPJ/CPF	
Endereço		Município		UF		Inscrição Estadual		UF		Inscrição Estadual			
Quantidade	Espécie	Marca	Numeração	Total de Itens da Nota	Total de Itens Lançados	Peso Bruto	Peso Líquido						
1				3,0000	3,0000	0,0000	0,0000						

COD. PROD	DESCRIÇÃO DO PRODUTO OU SERVIÇO	NCM/SH	CST	CFOP	UNID.	QTDE	V. UNITÁRIO	V. TOTAL	BC. ICMS	V. ICMS	V. IPI	Aliq. ICMS	Aliq. IPI
8975	KIT FILTROS   Trib. Conf. IBPT: 277,77	84212300	260	5405	UND	1,000	1.008,6000	1.008,60	0,00	0,00	0,00	0,00	0,00
127630	KIT MANGUEIRAS HIDRÁULICAS   Trib. Conf. IBPT: 693,95	40092110	060	5405	MT	1,000	2.039,8238	2.039,82	0,00	0,00	0,00	0,00	0,00
128636	VALVULA DE TRACÇÃO   Trib. Conf. IBPT: 496,53	84818097	060	5405	PC	1,000	3.761,5700	3.761,57	0,00	0,00	0,00	0,00	0,00
							4.587,2900	4.587,29					

<b>CÁLCULO DO ISSQN</b>				
Inscrição Suframa	Inscrição Municipal 2193	Valor total dos serviços 0,00	Base de cálculo do ISSQN 0,00	Valor do ISSQN 0,00

<b>DADOS ADICIONAIS</b>		Tributo Aliquota Base Cálculo Imposto Isentas Outras Diferidas	
ICMS ST.	P 0,0000	0,00	0,00 0,00 6.809,99 0,00
Legenda: P - Base e Aliquota em Percentual Q - Base e Aliquota em Quantidade			
Valor Aprox. 641,51 Fed 826,74 Est 0,00 Mun Fonte IBPT/empresometro.com.br			
REFERENTE EMPENHO ORDINARIO 943/2020 - AUTORIZAÇÃO DE COMPRA 210/2020 - PROCESSO LICITATORIO 211/2019 - PREGÃO PRESENCIAL 113/2019 - ATA DE REGISTRO DE PREÇOS 427/2019 - LOTE 06 - ITEM 24 - RETROSCAVADEIRA LB90 - 4X4 - SEQUE DADOS PARA DEPOSITO EM CONTA CORRENTE:		BANCO DO BRASIL AG: 0842-7 *** C/C: 18000-9	



RECEBEMOS DE Z1 INDUSTRIA E COMERCIO DE PECAS EIRELI OS PRODUTOS CONSTANTES DA NOTA FISCAL INDICADA AO LADO		Data de Emissão 26/03/2020	NR 000.003.490
Data de Recebimento	Identificação e assinatura do receptor: 00190.00009 02803.164017 37028.960666 1 00000000000000	Valor total da nota 13.333,45	Setor

Logotipo	<b>Identificação do emitente</b> Z1 INDUSTRIA E COMERCIO DE PECAS EIRELI RUA DAS CANELAS PROLONGAMENTO, 1 CRISTO REI CHOPINZINHO (46) 3242-1907 85.560-000		<b>DANFE</b> Documento Auxiliar da Nota Fiscal Eletrônica 0 - ENTRADA 1 - SAÍDA Num. 000.003.490 Série 1 Folha: 1 de 1		
	Natureza da Operação Venda de mercadoria adquirida ou recebida de terceiros em op		Chave de acesso 4120 0309 4360 5000 0190 5500 1000 0034 9018 9708 9056		
Inscrição Estadual 9043485382	Inscrição Estadual do Subst. Trib.	CNPJ/CPF 09.436.050/0001-90	Aut. do Ministério da Saúde		Consulta de autenticidade no portal nacional da NF-e www.nfe.fazenda.gov.br/portal ou no site da Sefaz Autorizada PROTOCOLO DE AUTORIZAÇÃO DE USO 141200057405178 26/03/2020 10:34:49 v.4.0

<b>DESTINATÁRIO/REMETENTE</b>		Nome/Razão Social 411 - MUNICIPIO DE CHOPINZINHO		Fantasia		CNPJ/CPF 76.995.414/0001-60	Data de Emissão 26/03/2020
Endereço 1 - RUA MIGUEL PROCOPIO KURPEL, 3811		Bairro/Distrito SAO MIGUEL		CEP 85.560-000		Data de Entrada/Saída 26/03/2020	
Município CHOPINZINHO	Fone/Fax (46) 3242-8600	UF PR	Enquadramento Tributário EMPRESA NORMAL	Inscrição Estadual	Inscrição Suframa	Hora da Entrada/Saída 10:19:55	

FATURA Condição de Pagamento 2 - 30 DIAS

Núm.	Vencimento	Valor	Núm.	Vencimento	Valor	Núm.	Vencimento	Valor
3490/1	25/04/2020	13.333,45						

de cálculo do ICMS 0,00	Valor do ICMS 0,00	Base cálculo Icms Subst. 0,00	Valor do Icms Subst. 0,00	Valor do ICMS Desonerado 0,00	Valor total bruto dos produtos 15.873,15
Valor do Frete 0,00	Valor do Seguro 0,00	Desconto 2.539,70	Outras despesas acessórias 0,00	Valor do IPI 0,00	Valor total da nota 13.333,45

<b>TRANSPORTADOR/VOLUMES TRANSPORTADOS</b>		Nome/Razão Social		Frete por conta 2 - Contratação por conta de Terceiros		Código ANTT	Placa(s) do veículo	UF	CNPJ/CPF
Endereço		Município						UF	Inscrição Estadual
Quantidade 1	Espécie	Marca	Numeração	Total de Itens da Nota 20,0000	Total de Itens Lançados 10,0000	Peso Bruto 0,0000	Peso Líquido 0,0000		

COD. PROD	DESCRIÇÃO DO PRODUTO OU SERVIÇO	NCM/SH	CST	CFOP	UNID.	QTDE	V. UNITÁRIO	V. TOTAL	BC. ICMS	V. ICMS	V. IPI	Aliq. ICMS	Aliq. IPI
8975	KIT FILTROS   Trib. Conf. IBPT: 846,65	84212300	260	5405	UND	1,000	3.074,2908	3.074,29	0,00	0,00	0,00	0,00	0,00
127630	MANGUEIRA   Trib. Conf. IBPT: 372,86	40092110	060	5405	MT	2,000	548,0076	1.096,02	0,00	0,00	0,00	0,00	0,00
123908	KIT REPARO CILINDRO HIDRAULICO   Trib. Conf. IBPT: 911,24	84099999	560	5405	PC	2,000	1.389,5112	2.779,02	0,00	0,00	0,00	0,00	0,00
5380	RIMBOLO   Trib. Conf. IBPT: 344,30	84099999	060	5405	PC	1,000	1.050,0000	1.050,00	0,00	0,00	0,00	0,00	0,00
128535	CORREIA DO AR   Trib. Conf. IBPT: 67,65	40103200	060	5405	UN	1,000	273,1176	273,12	0,00	0,00	0,00	0,00	0,00
128498	SENSOR   Trib. Conf. IBPT: 548,47	85365090	260	5405	PC	1,000	1.218,0000	1.218,00	0,00	0,00	0,00	0,00	0,00
118584	HELICE   Trib. Conf. IBPT: 606,68	85365090	060	5405	PC	1,000	2.074,8000	2.074,80	0,00	0,00	0,00	0,00	0,00
128597	INTERRUPTOR   Trib. Conf. IBPT: 181,56	85365090	260	5405	UA	1,000	403,2000	403,20	0,00	0,00	0,00	0,00	0,00
119747	TRAVAS   Trib. Conf. IBPT: 314,58	73182900	060	5405	PC	5,000	235,2000	1.176,00	0,00	0,00	0,00	0,00	0,00
125913	UNHAS   Trib. Conf. IBPT: 65,75	84314929	760	5405	PC	5,000	280,0000	1.400,00	0,00	0,00	0,00	0,00	0,00
							37,8000	189,00	0,00	0,00	0,00	0,00	0,00
							45,0000	225,00					

<b>CÁLCULO DO ISSQN</b>				
Inscrição Suframa	Inscrição Municipal 2193	Valor total dos serviços 0,00	Base de cálculo do ISSQN 0,00	Valor do ISSQN 0,00

<b>DADOS ADICIONAIS</b>					
Tributo ICMS ST.	Aliquota Base Cálculo P 0,0000	Imposto 0,00	Isentas 0,00	Outras 13.333,45	Diferidas 0,00
Legenda: P - Base e Aliquota em Percentual Q - Base e Aliquota em Quantidade Valor Aprox. 2265,95 Fed 1993,79 Est 0,00 Mun Fonte IBPT/empresometro.com.br					
REFERENTE EMPENHO ORDINARIO 939/2020 - AUTORIZAÇÃO DE COMPRA 211/2020 - PROCESSO LICITATORIO 211/2019 - PREGÃO PRESENCIAL 113/2019 - ATA DE REGISTRO DE PREÇOS 427/2019 - LOTE 07 - ITEM 25 - ESCAVADEIRA HIDRÁULICA PC 160 - LC-8 - SEGUE DADOS PARA DEPOSITO EM CONTA CORRENTE: BANCO DO BRASIL AG: 0842-7 *** C/C: 18000-9					



RECEBEMOS DE Z1 INDUSTRIA E COMERCIO DE PECAS EIRELI OS PRODUTOS CONSTANTES DA NOTA FISCAL INDICADA AO LADO		Data de Emissão 26/03/2020	NF-e Num. 000.003.494
Data de Recebimento	Identificação e assinatura do receptor:	Valor total da nota 10.400,38	Série FL



Logotipo	<b>Identificação do emitente</b> Z1 INDUSTRIA E COMERCIO DE PECAS EIRELI RUA DAS CANELAS PROLONGAMENTO, 1 CRISTO REI CHOPINZINHO (46) 3242-1907 85.560-000 PR		<b>DANFE</b> Documento Auxiliar da Nota Fiscal Eletrônica 0 - ENTRADA 1 - SAÍDA Num. 000.003.494 Série 1 Folha: 1 de 1		
	Natureza da Operação Venda de mercadoria adquirida ou recebida de terceiros em op		Chave de acesso 4120 0309 4360 5000 0190 5500 1000 0034 9411 4824 5615		
Inscrição Estadual 9043485382	Inscrição Estadual do Subst. Trib.	CNPJ/CPF 09.436.050/0001-90	Aut. do Ministério da Saúde		Consulta de autenticidade no portal nacional da NF-e www.nfe.fazenda.gov.br/portal ou no site da Sefaz Autorizada PROTOCOLO DE AUTORIZAÇÃO DE USO 141200057661465 26/03/2020 16:50:52 v.4.0

<b>DESTINATÁRIO/REMETENTE</b>			
Nome/Razão Social 411 - MUNICIPIO DE CHOPINZINHO		Fantasia	
Endereço 1 - RUA MIGUEL PROCOPIO KURPEL, 3811		Bairro/Distrito SAO MIGUEL	
Município CHOPINZINHO		Fone/Fax (46) 3242-8600	UF PR
Enquadramento Tributário EMPRESA NORMAL		Inscrição Estadual	Inscrição Suframa
Data da Emissão 26/03/2020		Data de Entrada/Saída 26/03/2020	
Hora da Entrada/Saída 16:38:17			

FATURA Condição de Pagamento 2 - 30 DIAS			
Núm.	Vencimento	Valor	
3494/1	25/04/2020	10.400,38	

<b>CÁLCULO DO IMPOSTO</b>					
de cálculo do ICMS 0,00	Valor do ICMS 0,00	Base cálculo Icms Subst. 0,00	Valor do Icms Subst. 0,00	Valor do ICMS Desonerado 0,00	Valor total bruto dos produtos 12.381,43
Valor do Frete 0,00	Valor do Seguro 0,00	Desconto 1.981,05	Outras despesas acessórias 0,00	Valor do IPI 0,00	Valor total da nota 10.400,38

<b>TRANSPORTADOR/VOLUMES TRANSPORTADOS</b>						
Nome/Razão Social		Frete por conta 2 - Contratação por conta de Terceiros	Código ANTT	Placa(s) do veículo	UF	CNPJ/CPF
Endereço		Município			UF	Inscrição Estadual
Quantidade 1	Espécie	Marca	Numeração	Total de Itens da Nota 14.0000	Total de Itens Lançados 11.0000	Peso Bruto 0,0000
						Peso Líquido 0,0000

<b>DADOS DO PRODUTO, SERVIÇOS</b>													
COD. PROD.	DESCRIÇÃO DO PRODUTO OU SERVIÇO	NCM/SH	CST	CFOP	UNID.	QTDE	V. UNITÁRIO	V. TOTAL	BC. ICMS	V. ICMS	V. IPI	Aliq. ICMS	Aliq. IPI
128631	KIT FILTROS   Trib. Conf. IBPT: 142,95	84212990	260	5405	PC	1,000	659,6436	659,64	0,00	0,00	0,00	0,00	0,00
15244	MANGUEIRA   Trib. Conf. IBPT: 50,07	84212300	060	5405	PC	1,000	286,7592	286,76	0,00	0,00	0,00	0,00	0,00
113928	RETENTOR   Trib. Conf. IBPT: 72,84	40169300	260	5405	UN	2,000	149,9568	299,91	0,00	0,00	0,00	0,00	0,00
15959	ROLAMENTO   Trib. Conf. IBPT: 358,14	84821010	060	5405	UND	2,000	710,0268	1.420,05	0,00	0,00	0,00	0,00	0,00
128479	CORREIA TRANSPORTADORA   Trib. Conf. IBPT: 1572,22	84835090	160	5405	PC	1,000	4.561,1300	4.561,13	0,00	0,00	0,00	0,00	0,00
128796	MANCAL   Trib. Conf. IBPT: 380,70	84833029	060	5405	PC	2,000	552,2160	1.104,43	0,00	0,00	0,00	0,00	0,00
121571	HELICE   Trib. Conf. IBPT: 235,27	84099929	060	5405	JG	1,000	717,5028	717,50	0,00	0,00	0,00	0,00	0,00
4428	JUNTA DA TAMPA   Trib. Conf. IBPT: 73,15	84849000	060	5405	UN	1,000	290,0436	290,04	0,00	0,00	0,00	0,00	0,00
126862	POLIA   Trib. Conf. IBPT: 203,84	84849000	260	5405	PC	1,000	655,2000	655,20	0,00	0,00	0,00	0,00	0,00
125237	SOLENOIDE BOMBA   Trib. Conf. IBPT: 86,45	40169300	260	5405	PC	1,000	286,4400	286,44	0,00	0,00	0,00	0,00	0,00
22958	MANGUEIRA DIESEL   Trib. Conf. IBPT: 28,97	40169300	060	5405	JG	1,000	119,2800	119,28	0,00	0,00	0,00	0,00	0,00

<b>CÁLCULO DO ISSQN</b>				
Inscrição Suframa	Inscrição Municipal 2193	Valor total dos serviços 0,00	Base de cálculo do ISSQN 0,00	Valor do ISSQN 0,00

<b>DADOS ADICIONAIS</b>					
Tributo ICMS ST.	Alíquota Base Cálculo P 0,0000	Imposto 0,00	Isentas 0,00	Outras 10.400,38	Diferidas 0,00
Legenda: P - Base e Alíquota em Percentual Q - Base e Alíquota em Quantidade					
Valor Aprox. 1389,31 Fed 1815,29 Est 0,00 Mun Fonte IBPT/empresometro.com.br					
REFERENTE EMPENHO ORDINARIO 939/2020 - AUTORIZAÇÃO DE COMPRA 211/2020 - PROCESSO LICITATORIO 211/2019 - PREGÃO PRESENCIAL 113/2019 - ATA DE REGISTRO DE PREÇOS 427/2019 - LOTE 07 - ITEM 27 - BRITADOR MÓVEL 6240 - SEQUE DADOS PARA DEPOSITO EM CONTA CORRENTE: BANCO DO BRASIL AG: 0842-7 *** C/C: 18000-9					

DANFE gerada por CONSISANET Sistemas de Informação - www.consisanet.com



RECEBEMOS DE Z1 INDUSTRIA E COMERCIO DE PECAS EIRELI OS PRODUTOS CONSTANTES DA NOTA FISCAL INDICADA AO LADO		Data de Emissão 22/04/2020	
Data de Recebimento	Identificação e assinatura do receptor:	Valor total da nota 8.970,80	

Logotipo	Identificação do emitente <b>Z1 INDUSTRIA E COMERCIO DE PECAS EIRELI</b> RUA DAS CANELAS PROLONGAMENTO, 1 CRISTO REI CHOPINZINHO (46) 3242-1907 85.560-000	<b>DANFE</b> Documento Auxiliar da Nota Fiscal Eletrônica 0 - ENTRADA 1 - SAÍDA Num. <b>000.003.533</b> Série <b>1</b> Folha: 1 de 1	
	Natureza da Operação <b>Venda de mercadoria adquirida ou recebida de terceiros em op</b>	Chave de acesso <b>4120 0409 4360 5000 0190 5500 1000 0035 3318 8344 0921</b>	Consulta de autenticidade no portal nacional da NF-e www.nfe.fazenda.gov.br/portal ou no site da Sefaz Autorizada PROTOCOLO DE AUTORIZAÇÃO DE USO 141200071005296 22/04/2020 11:15:39 v.4.0
Inscrição Estadual <b>9043485382</b>	Inscrição Estadual do Subst. Trib. <b>09.436.050/0001-90</b>	CNPJ/CPF <b>09.436.050/0001-90</b>	Aut. do Ministério da Saúde

<b>DESTINATÁRIO/REMETENTE</b>				
Nome/Razão Social <b>411 - MUNICIPIO DE CHOPINZINHO</b>		Fantasia	CNPJ/CPF <b>76.995.414/0001-60</b>	Data da Emissão <b>22/04/2020</b>
Endereço <b>1 - RUA MIGUEL PROCOPIO KURPEL, 3811</b>		Bairro/Distrito <b>SAO MIGUEL</b>	CEP <b>85.560-000</b>	Data de Entrada/Saída <b>22/04/2020</b>
Município <b>CHOPINZINHO</b>	Fone/Fax <b>(46) 3242-8600</b>	UF <b>PR</b>	Enquadramento Tributário <b>EMPRESA NORMAL</b>	Inscrição Estadual
				Inscrição Suframa
				Hora da Entrada/Saída <b>10:47:42</b>

**FATURA** Condição de Pagamento **2 - 30 DIAS**

Núm.	Vencimento	Valor	Núm.	Vencimento	Valor	Núm.	Vencimento	Valor
3533/1	22/05/2020	8.970,80						

**CÁLCULO DO IMPOSTO**

Base de cálculo do ICMS <b>3.731,00</b>	Valor do ICMS <b>671,58</b>	Base cálculo Icms Subst. <b>0,00</b>	Valor do Icms Subst. <b>0,00</b>	Valor do ICMS Desonerado <b>0,00</b>	Valor total bruto dos produtos <b>10.940,00</b>
Valor do Frete <b>0,00</b>	Valor do Seguro <b>0,00</b>	Desconto <b>1.969,20</b>	Outras despesas acessórias <b>0,00</b>	Valor do IPI <b>0,00</b>	Valor total da nota <b>8.970,80</b>

**TRANSPORTADOR/VOLUMES TRANSPORTADOS**

Nome/Razão Social		Frete por conta 1 - Contratação por conta de Terceiros		Código ANTT	Placa(s) do veículo	UF	CNPJ/CPF
Endereço		Município				UF	Inscrição Estadual
Quantidade <b>1</b>	Espécie	Marca	Numeração	Total de Itens da Nota <b>12,0000</b>	Total de Itens Lançados <b>10,0000</b>	Peso Bruto <b>0,0000</b>	Peso Líquido <b>0,0000</b>

**DADOS DO PRODUTO, SERVIÇOS**

COD. PROD.	DESCRIÇÃO DO PRODUTO OU SERVIÇO	NCM/SH	CST	CFOP	UNID.	QTDE	V. UNITÁRIO	V. TOTAL	BC. ICMS	V. ICMS	V. IPI	Aliq. ICMS	Aliq. IPI
128252	VEDAÇÃO EIXO TRASEIRO   Trib. Conf. IBPT: 296,57	84329000	000	5102	UN	1,000	1.107,0000	1.107,00	1.107,00	199,26	0,00	18,00	0,00
128174	JOGO DISCOS FREIO   Trib. Conf. IBPT: 356,98	82084000	060	5405	UN	1,000	1.385,8000	1.385,80	0,00	0,00	0,00	0,00	0,00
128096	JOGO PLACAS FREIO   Trib. Conf. IBPT: 283,05	82084000	060	5405	JG	1,000	1.098,8000	1.098,80	0,00	0,00	0,00	0,00	0,00
128807	KIT SATELITES E PLANETARIAS   Trib. Conf. IBPT: 769,00	87084090	000	5102	KIT	1,000	2.345,2000	2.345,20	2.345,20	422,14	0,00	18,00	0,00
22650	CONJUNTO ROLAMENTO   Trib. Conf. IBPT: 225,85	84314929	060	5405	UN	2,000	344,4000	688,80	0,00	0,00	0,00	0,00	0,00
128808	CONJUNTO ROLAMENTO PINHAO   Trib. Conf. IBPT: 70,31	84821010	000	5102	PC	1,000	278,8000	278,80	278,80	50,18	0,00	18,00	0,00
121356	CILINDRO DE FREIO   Trib. Conf. IBPT: 204,35	87083090	060	5405	PC	2,000	311,6000	623,20	0,00	0,00	0,00	0,00	0,00
110100	KIT PASTILHA FREIO ESTACIONARIO   Trib. Conf. IBPT: 68,10	68138110	260	5405	UN	1,000	196,8000	196,80	0,00	0,00	0,00	0,00	0,00
128176	VEDAÇÃO COMANDO TRASEIRO   Trib. Conf. IBPT: 172,65	84842000	060	5405	UN	1,000	697,0000	697,00	0,00	0,00	0,00	0,00	0,00
128876	HASTE COMANDO TRASEIRO   Trib. Conf. IBPT: 138,56	84849000	560	5405	JG	1,000	549,4000	549,40	0,00	0,00	0,00	0,00	0,00

**CÁLCULO DO ISSQN**

Inscrição Suframa	Inscrição Municipal <b>2193</b>	Valor total dos serviços <b>0,00</b>	Base de cálculo do ISSQN <b>0,00</b>	Valor do ISSQN <b>0,00</b>
-------------------	------------------------------------	---	---	-------------------------------

**DADOS ADICIONAIS**

Tributo	Alíquota	Base Cálculo	Imposto	Isentas	Outras	Diferidas
ICMS	P 18,0000	3.731,00	671,58	0,00	0,00	0,00
ICMS ST.	P 0,0000	0,00	0,00	0,00	5.239,80	0,00

Legenda: P - Base e Alíquota em Percentual Q - Base e Alíquota em Quantidade  
Valor Aprox. 1048,91 Fed 1536,51 Est 0,00 Mun Fonte IBPT/empresometro.com.br

REFERENTE REQUISIÇÃO PEDIDO DE EMPENHO 1082/2020 - PROCESSO LICITATORIO 211/2019 - PREGÃO PRESENCIAL 113/2019 - ATA DE REGISTRO DE PREÇOS 427/2019 - LOTE 06 - ITEM 23 - RETROSCAVADEIRA NEW HOLLAND LB 90 4X4 - SEGUE DADOS PARA DEPOSITO EM CONTA CORRENTE: BANCO DO BRASIL AG: 0842-7 \*\*\* C/C: 18000-9



RECEBEMOS DE Z1 INDUSTRIA E COMERCIO DE PECAS EIRELI OS PRODUTOS CONSTANTES DA NOTA FISCAL INDICADA AO LADO		Data de Emissão 22/04/2020	Nº 000.003.534
Data de Recebimento	Identificação e assinatura do receptor:	Valor total da nota 12.573,22	Série FL

Logotipo	<b>Identificação do emitente</b> Z1 INDUSTRIA E COMERCIO DE PECAS EIRELI RUA DAS CANELAS PROLONGAMENTO, 1 CRISTO REI CHOPINZINHO (46) 3242-1907 85.560-000		<b>DANFE</b> Documento Auxiliar da Nota Fiscal Eletrônica 0 - ENTRADA 1 - SAÍDA Num. 000.003.534 Série 1 Folha: 1 de 2		
	Natureza da Operação <b>Venda de mercadoria adquirida ou recebida de terceiros em op</b>		Chave de acesso 4120 0409 4360 5000 0190 5500 1000 0035 3415 1265 2235		
Inscrição Estadual 9043485382	Inscrição Estadual do Subst. Trib.	CNPJ/CPF 09.436.050/0001-90	Aut. do Ministério da Saúde		
Consulta de autenticidade no portal nacional da NF-e www.nfe.fazenda.gov.br/portal ou no site da Sefaz Autorizada PROTOCOLO DE AUTORIZAÇÃO DE USO v 4.0 141200071140736 22/04/2020 13:57:03					

<b>DESTINATÁRIO/REMETENTE</b>		Fantasia		CNPJ/CPF	Data de Emissão
Nome/Razão Social 411 - MUNICIPIO DE CHOPINZINHO				76.995.414/0001-60	22/04/2020
Endereço 1 - RUA MIGUEL PROCOPIO KURPEL, 3811		Bairro/Distrito SAO MIGUEL		CEP	Data de Entrada/Saída
Município CHOPINZINHO		UF PR		85.560-000	22/04/2020
Fone/Fax (46) 3242-8600		Enquadramento Tributário EMPRESA NORMAL		Inscrição Estadual	Hora de Entrada/Saída
					13:26:20

<b>FATURA</b> Condição de Pagamento 2 - 30 DIAS			
Núm.	Vencimento	Valor	
3534/1	22/05/2020	12.573,22	

<b>CÁLCULO DO IMPOSTO</b>					
Base de cálculo do ICMS	Valor do ICMS	Base cálculo Icms Subst.	Valor do Icms Subst.	Valor do ICMS Desonerado	Valor total bruto dos produtos
2.710,94	487,97	0,00	0,00	0,00	15.333,51
Valor do Frete	Valor do Seguro	Desconto	Outras despesas acessórias	Valor do IPI	Valor total da nota
0,00	0,00	2.760,29	0,00	0,00	12.573,22

<b>TRANSPORTADOR/VOLUMES TRANSPORTADOS</b>		Frete por conta 2 - Contratação por conta de Terceiros		Código ANTT	Placa(s) do veículo	UF	CNPJ/CPF
Nome/Razão Social		Município				UF	Inscrição Estadual
Quantidade	Espécie	Marca	Numeração	Total de Itens da Nota	Total de Itens Lançados	Peso Bruto	Peso Líquido
1				111,0000	22,0000	0,0000	0,0000

COD. PROD	DESCRIÇÃO DO PRODUTO OU SERVIÇO	NCM/SH	CST	CFOP	UNID.	Q'TDE	V. UNITÁRIO	V. TOTAL	BC. ICMS	V. ICMS	V. IPI	Aliq. ICMS	Aliq. IPI
128080	FLANGE   Trib. Conf. IBPT: 64,93	73182900	060	5405	PC	2,000	121,3600	242,72	0,00	0,00	0,00	0,00	0,00
							Valor Bruto: 148,0000	296,00					
128110	FLANGE   Trib. Conf. IBPT: 60,92	73079100	060	5405	UN	2,000	121,3600	242,72	0,00	0,00	0,00	0,00	0,00
							Valor Bruto: 148,0000	296,00					
141113	BUCHA   Trib. Conf. IBPT: 34,96	84314929	060	5405	UN	2,000	53,3000	106,60	0,00	0,00	0,00	0,00	0,00
							Valor Bruto: 65,0000	130,00					
9231	RETENTOR   Trib. Conf. IBPT: 17,76	84314390	000	5102	PC	2,000	27,0682	54,14	54,14	9,75	0,00	18,00	0,00
							Valor Bruto: 33,0100	66,02					
124687	RETENTOR   Trib. Conf. IBPT: 41,00	40169300	060	5405	UN	2,000	84,3780	168,76	0,00	0,00	0,00	0,00	0,00
							Valor Bruto: 102,9000	205,80					
28496	ROLAMENTO   Trib. Conf. IBPT: 164,32	84329000	000	5102	PC	4,000	153,3400	613,36	613,36	110,40	0,00	18,00	0,00
							Valor Bruto: 187,0000	748,00					
128790	PRISIONEIRO   Trib. Conf. IBPT: 32,37	73181500	260	5405	PC	8,000	13,6448	109,16	0,00	0,00	0,00	0,00	0,00
							Valor Bruto: 16,6400	133,12					
3011	PORCA   Trib. Conf. IBPT: 48,83	73181600	060	5405	UN	8,000	29,4216	235,37	0,00	0,00	0,00	0,00	0,00
							Valor Bruto: 35,8800	287,04					
125013	ANEL   Trib. Conf. IBPT: 2,38	40169300	060	5405	PC	2,000	4,8954	9,79	0,00	0,00	0,00	0,00	0,00
							Valor Bruto: 5,9700	11,94					
126411	PARAFUSO   Trib. Conf. IBPT: 4,34	40169300	060	5405	PC	4,000	4,4690	17,88	0,00	0,00	0,00	0,00	0,00
							Valor Bruto: 5,4500	21,80					
126407	PARAFUSO   Trib. Conf. IBPT: 1,55	40169300	060	5405	PC	4,000	1,5990	6,40	0,00	0,00	0,00	0,00	0,00
							Valor Bruto: 1,9500	7,80					
126097	ARRUELA   Trib. Conf. IBPT: 4,73	73182200	260	5405	PC	4,000	3,3210	13,28	0,00	0,00	0,00	0,00	0,00
							Valor Bruto: 4,0500	16,20					

<b>CÁLCULO DO ISSQN</b>			
Inscrição Suframa	Inscrição Municipal	Valor total dos serviços	Base de cálculo do ISSQN
	2193	0,00	0,00
		Valor do ISSQN	0,00

<b>DADOS ADICIONAIS</b>						
Tributo	Aliquota	Base Cálculo	Imposto	Isentas	Outras	Diferidas
ICMS	P	18,0000	2.710,94	487,97	0,00	0,00
ICMS ST.	P	0,0000	0,00	0,00	9.862,28	0,00
Legenda: P - Base e Aliquota em Percentual Q - Base e Aliquota em Quantidade						
Valor Aprox. 1802,89 Fed 2098,30 Est 0,00 Mun Fonte IBPT/empresometro.com.br						
REFERENTE REQUISIÇÃO PEDIDO DE EMPENHO 1082/2020 - PROCESSO LICITATORIO 211/2019 - PREGÃO PRESENCIAL 113/2019 - ATA DE REGISTRO DE PREÇOS 427/2019 - LOTE 06 - ITEM 24 - RETROESCAVADEIRA NEW HOLLAND LB 90 4X4 - SEGUE DADOS PARA DEPOSITO EM CONTA CORRENTE: BANCO DO BRASIL AG: 0842-7 *** C/C: 18000-9						





Logotipo	<b>Identificação do emitente</b> Z1 INDUSTRIA E COMERCIO DE PECAS EIRELI RUA DAS CANELAS PROLONGAMENTO, 1 CRISTO REI CHOPINZINHO (46) 3242-1907		<b>DANFE</b> Documento Auxiliar da Nota Fiscal Eletrônica 0 - ENTRADA 1 - SAÍDA Num. <b>000.003.534</b> Série <b>1</b> Folha: <b>2</b> de <b>2</b>		
	PR 85.560-000		Chave de acesso <b>4120 0409 4360 5000 0190 5500 1000 0035 3415 1265 2235</b>		Consulta de autenticidade no portal nacional da NF-e <a href="http://www.nfe.fazenda.gov.br/portal">www.nfe.fazenda.gov.br/portal</a> ou no site da Sefaz Autorizada PROTOCOLO DE AUTORIZAÇÃO DE USO 141200071140736 22/04/2020 13:57:03

Natureza da Operação <b>Venda de mercadoria adquirida ou recebida de terceiros em op</b>				v 4.0	
Inscrição Estadual <b>9043485382</b>	Inscrição Estadual do Subst. Trib.	CNPJ/CPF <b>09.436.050/0001-90</b>	Aut. do Ministério da Saúde	v 4.0	

DADOS DO PRODUTO, SERVIÇOS													
COD. PROD	DESCRIÇÃO DO PRODUTO OU SERVIÇO	NCM/SH	CST	CFOP	UNID.	QTDE	V. UNITÁRIO	V. TOTAL	BC. ICMS	V. ICMS	V. IPI	Aliq. ICMS	Aliq. IPI
126050	ANEL TRAVA   Trib. Conf. IBPT: 2,64	84099116	060	5405	UN	4,000	2,0090	8,04	0,00	0,00	0,00	0,00	0,00
						Valor Bruto:	2,4500	9,80					
8975	KIT FILTROS   Trib. Conf. IBPT: 277,77	84212300	260	5405	UND	1,000	1.008,6000	1.008,60	0,00	0,00	0,00	0,00	0,00
						Valor Bruto:	1.230,0000	1.230,00					
128654	KIT MANGUEIRA HIDRAULICA   Trib. Conf. IBPT: 693,91	40093100	060	5405	PC	1,000	2.039,7200	2.039,72	0,00	0,00	0,00	0,00	0,00
						Valor Bruto:	2.487,5900	2.487,59					
128809	KIT EMBUCHAMENTO DO GIRO   Trib. Conf. IBPT: 426,71	87089990	000	5102	PC	1,000	1.301,3400	1.301,34	1.301,34	234,24	0,00	18,00	0,00
						Valor Bruto:	1.587,0000	1.587,00					
128181	KIT SEDES DE BUCHAS   Trib. Conf. IBPT: 164,54	84329000	000	5102	UN	1,000	614,1800	614,18	614,18	110,55	0,00	18,00	0,00
						Valor Bruto:	749,0000	749,00					
128476	VALVULA HIDRAULICA   Trib. Conf. IBPT: 655,04	84818092	060	5405	UND	1,000	2.082,8000	2.082,80	0,00	0,00	0,00	0,00	0,00
						Valor Bruto:	2.540,0000	2.540,00					
121571	HASTE DO PISTAO   Trib. Conf. IBPT: 994,79	84099929	060	5405	JG	2,000	1.516,9150	3.033,83	0,00	0,00	0,00	0,00	0,00
						Valor Bruto:	1.850,0000	3.700,00					
22892	DENTE CAÇAMBA   Trib. Conf. IBPT: 173,00	84314929	760	5405	PC	8,000	62,1560	497,25	0,00	0,00	0,00	0,00	0,00
						Valor Bruto:	75,8000	606,40					
128675	PARAFUSO DE DENTE   Trib. Conf. IBPT: 26,54	73181500	000	5102	PCS	24,000	5,3300	127,92	127,92	23,03	0,00	18,00	0,00
						Valor Bruto:	6,5000	156,00					
110914	PORCA DE DENTE   Trib. Conf. IBPT: 8,16	73181500	060	5405	UND	24,000	1,6400	39,36	0,00	0,00	0,00	0,00	0,00
						Valor Bruto:	2,0000	48,00					





RECEBEMOS DE Z1 INDUSTRIA E COMERCIO DE PECAS EIRELI OS PRODUTOS CONSTANTES DA NOTA FISCAL INDICADA AO LADO		Data de Emissão 22/04/2020	Núm. 000.003.535
Data de Recebimento	Identificação e assinatura do receptor:	Valor total da nota 13.851,07	Série



Logotipo	Identificação do emitente <b>Z1 INDUSTRIA E COMERCIO DE PECAS EIRELI</b> RUA DAS CANELAS PROLONGAMENTO, 1 CRISTO REI CHOPINZINHO (46) 3242-1907 85.560-000 PR		<b>DANFE</b> Documento Auxiliar da Nota Fiscal Eletrônica 0 - ENTRADA 1 - SAÍDA Num. 000.003.535 Série 1 Folha: 1 de 2			
	Natureza da Operação <b>Venda de mercadoria adquirida ou recebida de terceiros em op</b>		Chave de acesso 4120 0409 4360 5000 0190 5500 1000 0035 3518 4428 6415		Consulta de autenticidade no portal nacional da NF-e <a href="http://www.nfe.fazenda.gov.br/portal">www.nfe.fazenda.gov.br/portal</a> ou no site da Sefaz Autorizada PROTOCOLO DE AUTORIZAÇÃO DE USO 141200071201210 22/04/2020 14:42:22 v.4.0	
Inscrição Estadual 9043485382	Inscrição Estadual do Subst. Trib.	CNPJ/CPF 09.436.050/0001-90	Aut. do Ministério da Saúde			

DESTINATÁRIO/REMETENTE							
Nome/Razão Social <b>411 - MUNICIPIO DE CHOPINZINHO</b>				Fantasia		CNPJ/CPF 76.995.414/0001-60	Data da Emissão 22/04/2020
Endereço <b>1 - RUA MIGUEL PROCOPIO KURPEL, 3811</b>				Bairro/Distrito <b>SAO MIGUEL</b>		CEP 85.560-000	Data de Entrada/Saída 22/04/2020
Município <b>CHOPINZINHO</b>			Fone/Fax (46) 3242-8600	UF PR	Enquadramento Tributário <b>EMPRESA NORMAL</b>	Inscrição Estadual	Inscrição Suframa
FATURA		Condição de Pagamento <b>2 - 30 DIAS</b>					

Núm.	Vencimento	Valor	Núm.	Vencimento	Valor	Núm.	Vencimento	Valor
3535/1	22/05/2020	13.851,07						

CÁLCULO DO IMPOSTO							
de cálculo do ICMS 3.106,44	Valor do ICMS 559,17	Base cálculo Icms Subst. 0,00	Valor do Icms Subst. 0,00	Valor do ICMS Desonerado 0,00	Valor total bruto dos produtos 16.489,72		
Valor do Frete 0,00	Valor do Seguro 0,00	Desconto 2.638,65	Outras despesas acessórias 0,00	Valor do IPI 0,00	Valor total da nota 13.851,07		

TRANSPORTADOR/VOLUMES TRANSPORTADOS							
Nome/Razão Social			Frete por conta 2 - Contratação por conta de Terceiros	Código ANTT	Placa(s) do veículo	UF	CNPJ/CPF
Endereço			Município			UF	Inscrição Estadual
Quantidade 1	Espécie	Marca	Numeração	Total de Itens da Nota 139,0000	Total de Itens Lançados 32,0000	Peso Bruto 0,0000	Peso Líquido 0,0000

DADOS DO PRODUTO, SERVIÇOS													
COD. PROD	DESCRIÇÃO DO PRODUTO OU SERVIÇO	NCM/SH	CST	CFOP	UNID.	QTDE	V. UNITÁRIO	V. TOTAL	BC. ICMS	V. ICMS	V. IPI	Aliq. ICMS	Aliq. IPI
123524	ELEMENTO FI   Trib. Conf. IBPT: 2,91	84219999	060	5405	UN	1,000	16,6572	16,66	0,00	0,00	0,00	0,00	0,00
							Valor Bruto: 19,8300	19,83					
127679	ELEMENTO FI   Trib. Conf. IBPT: 83,79	84219999	060	5405	PC	1,000	479,9000	479,90	0,00	0,00	0,00	0,00	0,00
							Valor Bruto: 571,3300	571,33					
127374	CARTUCHO FI   Trib. Conf. IBPT: 14,85	84219999	060	5405	PC	1,000	85,0668	85,07	0,00	0,00	0,00	0,00	0,00
							Valor Bruto: 101,2700	101,27					
126684	ELEMENTO FI   Trib. Conf. IBPT: 83,82	84213100	060	5405	UN	1,000	304,3488	304,35	0,00	0,00	0,00	0,00	0,00
							Valor Bruto: 362,3200	362,32					
20573	MANGUEIRA   Trib. Conf. IBPT: 63,92	59090000	060	5405	UN	1,000	271,5636	271,56	0,00	0,00	0,00	0,00	0,00
							Valor Bruto: 323,2900	323,29					
20573	MANGUEIRA   Trib. Conf. IBPT: 455,80	59090000	060	5405	UN	2,000	968,1500	1.936,30	0,00	0,00	0,00	0,00	0,00
							Valor Bruto: 1.152,6100	2.305,22					
20573	MANGUEIRA   Trib. Conf. IBPT: 186,42	59090000	060	5405	UN	1,000	791,9500	791,95	0,00	0,00	0,00	0,00	0,00
							Valor Bruto: 942,8300	942,83					
127351	MANGUEIRA   Trib. Conf. IBPT: 140,61	84219999	060	5405	UN	1,000	805,3700	805,37	0,00	0,00	0,00	0,00	0,00
							Valor Bruto: 958,8100	958,81					
127351	MANGUEIRA   Trib. Conf. IBPT: 302,33	84219999	060	5405	UN	2,000	865,7750	1.731,55	0,00	0,00	0,00	0,00	0,00
							Valor Bruto: 1.030,7300	2.061,46					
105278	MANGUEIRA   Trib. Conf. IBPT: 178,52	59090000	000	5101	UN	1,000	758,3800	758,38	758,38	136,51	0,00	18,00	0,00
							Valor Bruto: 902,8800	902,88					
107574	MANGUEIRA   Trib. Conf. IBPT: 176,60	39173900	000	5101	M	2,000	704,1250	1.408,25	1.408,25	253,49	0,00	18,00	0,00
							Valor Bruto: 838,2700	1.676,54					
123098	ANEL   Trib. Conf. IBPT: 3,86	84329000	000	5102	UN	8,000	1,7976	14,38	14,38	2,59	0,00	18,00	0,00
							Valor Bruto: 2,1400	17,12					

CÁLCULO DO ISSQN				
Inscrição Suframa	Inscrição Municipal 2193	Valor total dos serviços 0,00	Base de cálculo do ISSQN 0,00	Valor do ISSQN 0,00

DADOS ADICIONAIS						
Tributo	Alíquota	Base Cálculo	Imposto	Isentas	Outras	Diferidas
ICMS	P	18,0000	3.106,44	559,17	0,00	0,00
ICMS ST.	P	0,0000	0,00	0,00	10.744,63	0,00
Legenda: P - Base e Alíquota em Percentual Q - Base e Alíquota em Quantidade						
Valor Aprox. 922,75 Fed 2104,39 Est 0,00 Mun Fonte IBPT/empresometro.com.br						
REFERENTE REQUISIÇÃO PEDIDO DE EMPENHO 1082/2020 - PROCESSO LICITATORIO 211/2019 - PREGÃO PRESENCIAL 113/2019 - ATA DE REGISTRO DE PREÇOS 427/2019 - LOTE 07 - ITEM 25 - ESCAVADEIRA HIDRÁULICA KOMATSU PC 160LC-8 - SEGUIE DADOS PARA DEPOSITO EM CONTA CORRENTE: BANCO DO BRASIL AG: 0842-7 *** C/C: 18000-9						

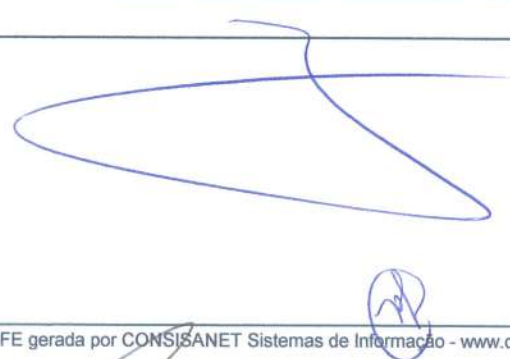





Logotipo	<b>Identificação do emitente</b> Z1 INDUSTRIA E COMERCIO DE PECAS EIRELI		<b>DANFE</b> Documento Auxiliar da Nota Fiscal Eletrônica		
	RUA DAS CANELAS PROLONGAMENTO, 1 CRISTO REI CHOPINZINHO (46) 3242-1907		0 - ENTRADA 1 - SAÍDA Num. <b>000.003.535</b> Série <b>1</b> Folha: 2 de 2		

Natureza da Operação <b>Venda de mercadoria adquirida ou recebida de terceiros em op</b>			Chave de acesso <b>4120 0409 4360 5000 0190 5500 1000 0035 3518 4428 6415</b>		
Inscrição Estadual <b>9043485382</b>			Consulta de autenticidade no portal nacional da NF-e www.nfe.fazenda.gov.br/portal ou no site da Sefaz Autorizada		
Inscrição Estadual do Subst. Trib.			PROTOCOLO DE AUTORIZAÇÃO DE USO 141200071201210 22/04/2020 14:42:22		
CNPJ/CPF <b>09.436.050/0001-90</b>			Aut. do Ministério da Saúde		

DADOS DO PRODUTO, SERVIÇOS													
COD. PROD.	DESCRIÇÃO DO PRODUTO OU SERVIÇO	NCM/SH	CST	CFOP	UNID.	QTDE	V. UNITÁRIO	V. TOTAL	BC. ICMS	V. ICMS	V. IPI	Aliq. ICMS	Aliq. IPI
5358	ANEL   Trib. Conf. IBPT: 17,95	86071911	060	5405	PC	12,000	6,1572	73,89	0,00	0,00	0,00	0,00	0,00
						Valor Bruto:	7,3300	87,96					
128902	ANEL DE VEDAÇÃO   Trib. Conf. IBPT: 2,79	40169300	060	5405	CT	12,000	0,9576	11,49	0,00	0,00	0,00	0,00	0,00
						Valor Bruto:	1,1400	13,68					
1364	ANEL DE SEC   Trib. Conf. IBPT: 87,04	40169300	060	5405	PC	14,000	25,5948	358,33	0,00	0,00	0,00	0,00	0,00
						Valor Bruto:	30,4700	426,58					
120757	ANEL VEDADOR   Trib. Conf. IBPT: 23,92	40169300	260	5405	PC	2,000	39,6228	79,25	0,00	0,00	0,00	0,00	0,00
						Valor Bruto:	47,1700	94,34					
126304	ANEL DE VEDAÇÃO   Trib. Conf. IBPT: 36,84	40169300	060	5405	CT	34,000	4,4604	151,65	0,00	0,00	0,00	0,00	0,00
						Valor Bruto:	5,3100	180,54					
14654	ANEL DE VEDAÇÃO   Trib. Conf. IBPT: 15,36	40169300	060	5405	PC	4,000	15,8004	63,20	0,00	0,00	0,00	0,00	0,00
						Valor Bruto:	18,8100	75,24					
1362	ANEL DE VEDAÇÃO   Trib. Conf. IBPT: 3,17	40169300	060	5405	PC	8,000	1,6296	13,04	0,00	0,00	0,00	0,00	0,00
						Valor Bruto:	1,9400	15,52					
23094	ANEL DE VEDAÇÃO   Trib. Conf. IBPT: 1,69	40169300	060	5405	PC	1,000	6,9216	6,92	0,00	0,00	0,00	0,00	0,00
						Valor Bruto:	8,2400	8,24					
12697	ANEL DE VEDAÇÃO   Trib. Conf. IBPT: 3,04	40169300	060	5405	UN	8,000	1,5624	12,50	0,00	0,00	0,00	0,00	0,00
						Valor Bruto:	1,8600	14,88					
5394	ANEL DE VEDAÇÃO   Trib. Conf. IBPT: 10,00	40169300	060	5405	UND	1,000	41,1852	41,19	0,00	0,00	0,00	0,00	0,00
						Valor Bruto:	49,0300	49,03					
128812	ANEL DE VEDAÇÃO   Trib. Conf. IBPT: 74,16	84099979	560	5405	JG	1,000	226,1868	226,19	0,00	0,00	0,00	0,00	0,00
						Valor Bruto:	269,2700	269,27					
113735	ANEL MANUFA   Trib. Conf. IBPT: 100,82	73182100	060	5405	UN	1,000	376,8996	376,90	0,00	0,00	0,00	0,00	0,00
						Valor Bruto:	448,6900	448,69					
25106	ANEL DE VEDAÇÃO   Trib. Conf. IBPT: 354,01	40169300	160	5405	UN	6,000	242,9028	1.457,42	0,00	0,00	0,00	0,00	0,00
						Valor Bruto:	289,1700	1.735,02					
106041	ANEL DE VEDAÇÃO   Trib. Conf. IBPT: 10,23	40169300	060	5405	PC	2,000	21,0588	42,12	0,00	0,00	0,00	0,00	0,00
						Valor Bruto:	25,0700	50,14					
105480	ARRUELA MAN   Trib. Conf. IBPT: 116,94	73182200	060	5405	UN	1,000	437,1444	437,14	0,00	0,00	0,00	0,00	0,00
						Valor Bruto:	520,4100	520,41					
128863	ESPAÇADOR   Trib. Conf. IBPT: 172,36	72089000	000	5102	PC	2,000	350,6076	701,22	701,22	126,22	0,00	18,00	0,00
						Valor Bruto:	417,3900	834,78					
128850	PINO   Trib. Conf. IBPT: 128,03	73182900	060	5405	UN	2,000	239,3160	478,63	0,00	0,00	0,00	0,00	0,00
						Valor Bruto:	284,9000	569,80					
128474	BUCHA   Trib. Conf. IBPT: 85,72	73182900	260	5405	PC	1,000	240,4508	240,45	0,00	0,00	0,00	0,00	0,00
						Valor Bruto:	286,2500	286,25					
115414	BUCHA   Trib. Conf. IBPT: 34,77	39259090	060	5405	PT	1,000	251,6052	251,61	0,00	0,00	0,00	0,00	0,00
						Valor Bruto:	299,5300	299,53					
2396	ABRAÇADEIRA   Trib. Conf. IBPT: 54,87	73261900	000	5102	PCA	4,000	56,0532	224,21	224,21	40,36	0,00	18,00	0,00
						Valor Bruto:	66,7300	266,92					

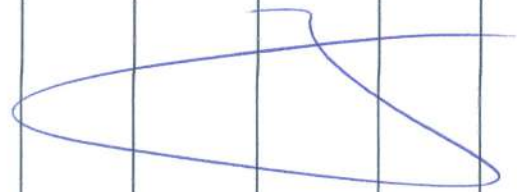



RECEBEMOS DE Z1 INDUSTRIA E COMERCIO DE PECAS EIRELI OS PRODUTOS CONSTANTES DA NOTA FISCAL INDICADA AO LADO		Data de Emissão 22/04/2020	NF-e 000.003.536
Data de Recebimento	Identificação e assinatura do receptor:	Valor total da nota 8.778,86	Série 1 FL 384

Logotipo	<b>Identificação do emitente</b> Z1 INDUSTRIA E COMERCIO DE PECAS EIRELI RUA DAS CANELAS PROLONGAMENTO, 1 CRISTO REI CHOPINZINHO (46) 3242-1907 85.560-000	<b>DANFE</b> Documento Auxiliar da Nota Fiscal Eletrônica 0 - ENTRADA 1 - SAÍDA Num. 000.003.536 Série 1 Folha: 1 de 1	
	Natureza da Operação <b>Venda de mercadoria adquirida ou recebida de terceiros</b>		Chave de acesso 4120 0409 4360 5000 0190 5500 1000 0035 3611 8866 1860
Inscrição Estadual 9043485382	Inscrição Estadual do Subst. Trib. 09.436.050/0001-90	CNPJ/CPF 09.436.050/0001-90	Aut. do Ministério da Saúde
Consulta de autenticidade no portal nacional da NF-e www.nfe.fazenda.gov.br/portal ou no site da Sefaz Autorizada			PROTOCOLO DE AUTORIZAÇÃO DE USO 141200071256793 22/04/2020 15:22:30 v.4.0

<b>DESTINATÁRIO/REMETENTE</b>			
Nome/Razão Social 411 - MUNICIPIO DE CHOPINZINHO		Fantasia	
Endereço 1 - RUA MIGUEL PROCOPIO KURPEL, 3811		Bairro/Distrito SAO MIGUEL	
Município CHOPINZINHO		Fone/Fax (46) 3242-8600	UF PR
Enquadramento Tributário EMPRESA NORMAL		Inscrição Estadual	Inscrição Suframa
Data da Emissão 22/04/2020		Data de Entrada/Saída 22/04/2020	
Hora da Entrada/Saída 14:42:56			

FATURA Condição de Pagamento 2 - 30 DIAS			
Núm.	Vencimento	Valor	
3536/1	22/05/2020	8.778,86	

<b>CÁLCULO DO IMPOSTO</b>					
de cálculo do ICMS 4.392,08	Valor do ICMS 790,57	Base cálculo Icms Subst. 0,00	Valor do Icms Subst. 0,00	Valor do ICMS Desonerado 0,00	Valor total bruto dos produtos 9.975,98
Valor do Frete 0,00	Valor do Seguro 0,00	Desconto 1.197,12	Outras despesas acessórias 0,00	Valor do IPI 0,00	Valor total da nota 8.778,86

<b>TRANSPORTADOR/VOLUMES TRANSPORTADOS</b>						
Nome/Razão Social		Frete por conta 2 - Contratação por conta de Terceiros	Código ANTT	Placa(s) do veículo	UF	CNPJ/CPF
Endereço		Município		UF	Inscrição Estadual	
Quantidade	Espécie	Marca	Numeração	Total de Itens da Nota	Total de Itens Lançados	Peso Bruto
1				20,0000	7,0000	0,0000
				Peso Líquido	0,0000	

<b>DADOS DO PRODUTO, SERVIÇOS</b>													
COD. PROD	DESCRIÇÃO DO PRODUTO OU SERVIÇO	NCM/SH	CST	CFOP	UNID.	QTDE	V. UNITÁRIO	V. TOTAL	BC. ICMS	V. ICMS	V. IPI	Aliq. ICMS	Aliq. IPI
22892	UNHAS   Trib. Conf. IBPT: 339,82	84314929	760	5405	PC	6,000	162,8000	976,80	0,00	0,00	0,00	0,00	0,00
128909	SENSOR   Trib. Conf. IBPT: 239,96	90328982	260	5405	PC	1,000	1.179,2000	1.179,20	0,00	0,00	0,00	0,00	0,00
128883	KIT FILTROS   Trib. Conf. IBPT: 1052,61	84294000	000	5102	0	2,000	2.068,0000	4.136,00	4.136,00	744,48	0,00	18,00	0,00
127278	PINO E TRAVA   Trib. Conf. IBPT: 68,60	84329000	000	5102	UN	6,000	42,6800	256,08	256,08	46,09	0,00	18,00	0,00
127351	MANGUEIRA HIDRÁULICA   Trib. Conf. IBPT: 202,04	84219999	060	5405	UN	2,000	578,5912	1.157,18	0,00	0,00	0,00	0,00	0,00
128323	INTERRUPTOR   Trib. Conf. IBPT: 241,87	85365090	060	5405	PC	1,000	827,2000	827,20	0,00	0,00	0,00	0,00	0,00
13243	BUCHA   Trib. Conf. IBPT: 80,79	73079900	060	5405	UN	2,000	123,2000	246,40	0,00	0,00	0,00	0,00	0,00

<b>CÁLCULO DO ISSQN</b>				
Inscrição Suframa	Inscrição Municipal 2193	Valor total dos serviços 0,00	Base de cálculo do ISSQN 0,00	Valor do ISSQN 0,00

<b>DADOS ADICIONAIS</b>						
Tributo	Aliquota	Base Cálculo	Imposto	Isentas	Outras	Diferidas
ICMS	P	18,0000	4.392,08	790,57	0,00	0,00
ICMS ST.	P	0,0000	0,00	0,00	4.386,78	0,00
Legenda: P - Base e Aliquota em Percentual Q - Base e Aliquota em Quantidade						
Valor Aprox. 1157,81 Fed 1067,88 Est 0,00 Mun Fonte IBPT/empresometro.com.br						
REFERENTE REQUISIÇÃO PEDIDO DE EMPENHO 1080/2020 - PROCESSO LICITATORIO 211/2019 - PREGÃO PRESENCIAL 113/2019 - ATA DE REGISTRO DE PREÇOS 427/2019 - LOTE 05 - ITEM 21 - ESCAVADEIRA HIDRÁULICA DOOSAN - SEGUE DADOS PARA DEPOSITO EM CONTA CORRENTE: BANCO DO BRASIL						
AG: 0842-7 *** C/C: 18000-9						



RECEBEMOS DE Z1 INDUSTRIA E COMERCIO DE PECAS EIRELI OS PRODUTOS CONSTANTES DA NOTA FISCAL INDICADA AO LADO		Data de Emissão 22/04/2020	Núm. 000.003.537
Data de Recebimento	Identificação e assinatura do receptor:	Valor total da nota 22.249,70	Série

Logotipo	<b>Identificação do emitente</b> Z1 INDUSTRIA E COMERCIO DE PECAS EIRELI RUA DAS CANELAS PROLONGAMENTO, 1 CRISTO REI CHOPINZINHO (46) 3242-1907 85.560-000		<b>DANFE</b> Documento Auxiliar da Nota Fiscal Eletrônica 0 - ENTRADA 1 - SAÍDA Num. 000.003.537 Série 1 Folha: 1 de 1		
	Natureza da Operação <b>Venda de mercadoria adquirida ou recebida de terceiros</b>		Chave de acesso 4120 0409 4360 5000 0190 5500 1000 0035 3711 4416 2700		
Inscrição Estadual 9043485382	Inscrição Estadual do Subst. Trib.	CNPJ/CPF 09.436.050/0001-90	Aut. do Ministério da Saúde		Consulta de autenticidade no portal nacional da NF-e www.nfe.fazenda.gov.br/portal ou no site da Sefaz Autorizada PROTOCOLO DE AUTORIZAÇÃO DE USO 141200071277502 22/04/2020 15:37:33 v 4.0

Nome/Razão Social 411 - MUNICIPIO DE CHOPINZINHO		Fantasia		CNPJ/CPF 76.995.414/0001-60	Data de Emissão 22/04/2020
Endereço 1 - RUA MIGUEL PROCOPIO KURPEL, 3811		Bairro/Distrito SAO MIGUEL		CEP 85.560-000	Data de Entrada/Saída 22/04/2020
Município CHOPINZINHO	Fone/Fax (46) 3242-8600	UF PR	Enquadramento Tributário EMPRESA NORMAL	Inscrição Estadual	Inscrição Suframa Hora da Entrada/Saída 15:23:13

FATURA Condição de Pagamento 2 - 30 DIAS

Núm.	Vencimento	Valor	Núm.	Vencimento	Valor	Núm.	Vencimento	Valor
3537/I	22/05/2020	22.249,70						

CÁLCULO DO IMPOSTO

Base de cálculo do ICMS 14.102,16	Valor do ICMS 2.538,39	Base cálculo Icms Subst. 0,00	Valor do ICMS Subst. 0,00	Valor do ICMS Desonerado 0,00	Valor total bruto dos produtos 25.283,78
Valor do Frete 0,00	Valor do Seguro 0,00	Desconto 3.034,08	Outras despesas acessórias 0,00	Valor do IPI 0,00	Valor total da nota 22.249,70

TRANSPORTADOR/VOLUMES TRANSPORTADOS

Nome/Razão Social		Frete por conta 2 - Contratação por conta de Terceiros		Código ANTT	Placa(s) do veículo	UF	CNPJ/CPF
Endereço		Município				UF	Inscrição Estadual
Quantidade 1	Espécie	Marca	Numeração	Total de Itens da Nota 7,0000	Total de Itens Lançados 6,0000	Peso Bruto 0,0000	Peso Líquido 0,0000

DADOS DO PRODUTO, SERVIÇOS

COD. PROD	DESCRIÇÃO DO PRODUTO OU SERVIÇO	NCM/SH	CST	CFOP	UNID.	QTDE	V. UNITÁRIO	V. TOTAL	BC. ICMS	V. ICMS	V. IPI	Aliq. ICMS	Aliq. IPI
128803	RADIADOR   Trib. Conf. IBPT: 4227,29	87089100	000	5102	UN	1,000	12.892,0000	12.892,00	12.892,00	2.320,56	0,00	18,00	0,00
26585	INTERRUPTOR   Trib. Conf. IBPT: 213,21	85365090	060	5405	UND	1,000	729,1680	729,17	0,00	0,00	0,00	0,00	0,00
8975	KIT FILTROS   Trib. Conf. IBPT: 569,53	84212300	260	5405	UND	1,000	2.068,0000	2.068,00	0,00	0,00	0,00	0,00	0,00
107574	MANGUEIRA   Trib. Conf. IBPT: 151,75	39173900	000	5101	M	2,000	605,0792	1.210,16	1.210,16	217,83	0,00	18,00	0,00
128868	SENSOR   Trib. Conf. IBPT: 910,88	85365090	060	5405	UND	1,000	3.115,1700	3.115,17	0,00	0,00	0,00	0,00	0,00
110848	VALVULA   Trib. Conf. IBPT: 702,97	84818092	060	5405	UND	1,000	2.235,2000	2.235,20	0,00	0,00	0,00	0,00	0,00

CÁLCULO DO ISSQN

Inscrição Suframa	Inscrição Municipal 2193	Valor total dos serviços 0,00	Base de cálculo do ISSQN 0,00	Valor do ISSQN 0,00
-------------------	-----------------------------	----------------------------------	----------------------------------	------------------------

DADOS ADICIONAIS

Tributo	Alíquota	Base Cálculo	Imposto	Isentas	Outras	Diferidas
ICMS	P 18,0000	14.102,16	2.538,39	0,00	0,00	0,00
ICMS ST.	P 0,0000	0,00	0,00	0,00	8.147,54	0,00

Legenda: P - Base e Alíquota em Percentual Q - Base e Alíquota em Quantidade  
Valor Aprox. 3258,54 Fed 3517,09 Est 0,00 Mun Fonte IBPT/empresometro.com.br

REFERENTE REQUISIÇÃO PEDIDO DE EMPENHO 1080/2020 - PROCESSO LICITATORIO 211/2019 - PREGÃO PRESENCIAL 113/2019 - ATA DE REGISTRO DE PREÇOS 427/2019 - LOTE 05 - ITEM 20 - ESCAVADEIRA HIDRÁULICA DOOSAN DX 140 LC - SEGUIE DADOS PARA DEPOSITO EM CONTA CORRENTE: BANCO DO BRASIL AG: 0842-7 \*\*\* C/C: 18000-9



RECEBEMOS DE Z1 INDUSTRIA E COMERCIO DE PECAS EIRELI OS PRODUTOS CONSTANTES DA NOTA FISCAL INDICADA AO LADO		Data de Emissão 22/04/2020	Num. 000.003.538 Série FL 386
Data de Recebimento	Identificação e assinatura do recebedor:	Valor total da nota 12.099,66	

Logotipo	<b>Identificação do emitente</b> Z1 INDUSTRIA E COMERCIO DE PECAS EIRELI RUA DAS CANELAS PROLONGAMENTO, 1 CRISTO REI CHOPINZINHO (46) 3242-1907 85.560-000 PR		<b>DANFE</b> Documento Auxiliar da Nota Fiscal Eletrônica 0 - ENTRADA 1 1 - SAÍDA 1 Num. 000.003.538 Série 1 Folha: 1 de 2				
	Natureza da Operação Venda de mercadoria adquirida ou recebida de terceiros em op		Chave de acesso 4120 0409 4360 5000 0190 5500 1000 0035 3817 0859 5187		Consulta de autenticidade no portal nacional da NF-e www.nfe.fazenda.gov.br/portal ou no site da Sefaz Autorizada PROTOCOLO DE AUTORIZAÇÃO DE USO 141200071293489 22/04/2020 15:49:08 v 4.0		
Inscrição Estadual 9043485382	Inscrição Estadual do Subst. Trib.	CNPJ/CPF 09.436.050/0001-90	Aut. do Ministério da Saúde				

Nome/Razão Social 411 - MUNICIPIO DE CHOPINZINHO		Fantasia		CNPJ/CPF 76.995.414/0001-60	Data de Emissão 22/04/2020
Endereço 1 - RUA MIGUEL PROCOPIO KURPEL, 3811		Bairro/Distrito SAO MIGUEL		CEP 85.560-000	Data de Entrada/Saída 22/04/2020
Município CHOPINZINHO	Fone/Fax (46) 3242-8600	UF PR	Enquadramento Tributário EMPRESA NORMAL	Inscrição Estadual	Inscrição Suframa 15:38:03

FATURA Condição de Pagamento 2 - 30 DIAS					
Núm.	Vencimento	Valor	Núm.	Vencimento	Valor
3538/1	22/05/2020	12.099,66			

<b>CÁLCULO DO IMPOSTO</b>					
Valor de cálculo do ICMS 1.382,17	Valor do ICMS 248,79	Base cálculo Icms Subst. 0,00	Valor do Icms Subst. 0,00	Valor do ICMS Desonerado 0,00	Valor total bruto dos produtos 14.069,40
Valor do Frete 0,00	Valor do Seguro 0,00	Desconto 1.969,74	Outras despesas acessórias 0,00	Valor do IPI 0,00	Valor total da nota 12.099,66

<b>TRANSPORTADOR/VOLUMES TRANSPORTADOS</b>							
Nome/Razão Social		Frete por conta 2 - Contratação por conta de Terceiros		Código ANTT	Placa(s) do veículo	UF	CNPJ/CPF
Endereço		Município				UF	Inscrição Estadual
Quantidade	Espécie	Marca	Numeração	Total de Itens da Nota	Total de Itens Lançados	Peso Bruto	Peso Líquido
1				18,0000	12,0000	0,0000	0,0000

<b>DADOS DO PRODUTO, SERVIÇOS</b>													
COD. PROD	DESCRIÇÃO DO PRODUTO OU SERVIÇO	NCM/SH	CST	CFOP	UNID.	QTDE	V. UNITÁRIO	V. TOTAL	BC. ICMS	V. ICMS	V. IPI	Aliq. ICMS	Aliq. IPI
126383	BOMBA HIDRAULICA   Trib. Conf. IBPT: 1906,10	84133090	260	5405	PC	1,000	4.876,1800	4.876,18	0,00	0,00	0,00	0,00	0,00
						Valor Bruto:	5.670,0000	5.670,00					
						2,000	317,8044	635,61	0,00	0,00	0,00	0,00	0,00
						Valor Bruto:	369,5400	739,08					
13913	PINO   Trib. Conf. IBPT: 156,79	84314929	060	5405	UN	2,000	239,0800	478,16	0,00	0,00	0,00	0,00	0,00
						Valor Bruto:	278,0000	556,00					
13243	BUCHA   Trib. Conf. IBPT: 47,94	73079900	060	5405	UN	2,000	73,1000	146,20	0,00	0,00	0,00	0,00	0,00
						Valor Bruto:	85,0000	170,00					
128611	REPARO DO GIRO   Trib. Conf. IBPT: 146,23	40169300	060	5405	PC	2,000	301,0000	602,00	0,00	0,00	0,00	0,00	0,00
						Valor Bruto:	350,0000	700,00					
14919	HASTE CILINDRO GIRO   Trib. Conf. IBPT: 154,58	40169300	060	5405	UND	1,000	636,4000	636,40	0,00	0,00	0,00	0,00	0,00
						Valor Bruto:	740,0000	740,00					
125345	EMBOLO   Trib. Conf. IBPT: 124,95	73181500	260	5405	PC	1,000	421,4000	421,40	0,00	0,00	0,00	0,00	0,00
						Valor Bruto:	490,0000	490,00					
128832	TAMPA CILINDRO   Trib. Conf. IBPT: 89,22	39235000	000	5102	PC	1,000	559,0000	559,00	559,00	100,62	0,00	18,00	0,00
						Valor Bruto:	650,0000	650,00					
111758	COXIM DE GABINE   Trib. Conf. IBPT: 240,23	40169300	060	5405	PC	1,000	989,0000	989,00	0,00	0,00	0,00	0,00	0,00
						Valor Bruto:	1.150,0000	1.150,00					
117862	COXIM DO MOTOR   Trib. Conf. IBPT: 177,56	40169300	060	5405	UND	1,000	731,0000	731,00	0,00	0,00	0,00	0,00	0,00
						Valor Bruto:	850,0000	850,00					

<b>CÁLCULO DO ISSQN</b>				
Inscrição Suframa	Inscrição Municipal 2193	Valor total dos serviços 0,00	Base de cálculo do ISSQN 0,00	Valor do ISSQN 0,00

<b>DADOS ADICIONAIS</b>						
Tributo	Aliquota	Base Cálculo	Imposto	Isentas	Outras	Diferidas
ICMS	P	18,0000	1.382,17	248,79	0,00	0,00
ICMS ST.	P	0,0000	0,00	0,00	10.717,49	0,00
Legenda: P - Base e Aliquota em Percentual Q - Base e Aliquota em Quantidade						
Valor Aprox. 1589,35 Fed 1928,52 Est 0,00 Mun Fonte IBPT/empresometro.com.br						
REFERENTE REQUISICÃO PEDIDO DE EMPENHO 1080/2020 - PROCESSO LICITATORIO						
211/2019 - PREGÃO PRESENCIAL 113/2019 - ATA DE REGISTRO DE PREÇOS						
427/2019 - LOTE 04 - ITEM 14 - RETROESCAVADEIRA JCB CABINE FECHADA 3C 4X4						
- SEGUIE DADOS PARA DEPOSITO EM CONTA CORRENTE: BANCO						
DO BRASIL AG: 0842-7 *** C/C: 18000-9						



Logotipo	<b>Identificação do emitente</b> Z1 INDUSTRIA E COMERCIO DE PECAS EIRELI RUA DAS CANELAS PROLONGAMENTO, 1 CRISTO REI CHOPINZINHO (46) 3242-1907 85.560-000		<b>DANFE</b> Documento Auxiliar da Nota Fiscal Eletrônica 0 - ENTRADA 1 - SAÍDA <span style="border: 1px solid black; padding: 2px;">1</span> Num. <b>000.003.538</b> Série 1 Folha: 2 de 2			
	Natureza da Operação <b>Venda de mercadoria adquirida ou recebida de terceiros em op</b>		Chave de acesso <b>4120 0409 4360 5000 0190 5500 1000 0035 3817 0859 5187</b>			
Inscrição Estadual <b>9043485382</b>	Inscrição Estadual do Subst. Trib.	CNPJ/CPF <b>09.436.050/0001-90</b>	Aut. do Ministério da Saúde		Consulta de autenticidade no portal nacional da NF-e <a href="http://www.nfe.fazenda.gov.br/portal">www.nfe.fazenda.gov.br/portal</a> ou no site da Sefaz Autorizada PROTOCOLO DE AUTORIZAÇÃO DE USO 141200071293489 22/04/2020 15:49:08 v 4.0	

**DADOS DO PRODUTO, SERVIÇOS**

COD. PROD	DESCRIÇÃO DO PRODUTO OU SERVIÇO	NCM/SH	CST	CFOP	UNID.	QTDE	V. UNITÁRIO	V. TOTAL	BC. ICMS	V. ICMS	V. IPI	Aliq. ICMS	Aliq. IPI
107574	MANGUEIRA HIDRÁULICA   Trib. Conf. IBPT: 103,22	39173900	000	5101	M	2,000	411,5874	823,17	823,17	148,17	0,00	18,00	0,00
							Valor Bruto:	478,5900	957,18				
119215	BARRA DE DIREÇÃO   Trib. Conf. IBPT: 210,75	84249090	060	5405	UN	2,000	600,7702	1.201,54	0,00	0,00	0,00	0,00	0,00
							Valor Bruto:	698,5700	1.397,14				

*[Handwritten signature]*

*[Handwritten initials]*

RECEBEMOS DE Z1 INDUSTRIA E COMERCIO DE PECAS EIRELI OS PRODUTOS CONSTANTES DA NOTA FISCAL INDICADA AO LADO		Data de Emissão 22/04/2020	Num. 000.003.539
Data de Recebimento	Identificação e assinatura do receptor:	Valor total da nota 8.963,19	Série FI

Logotipo	Identificação do emitente <b>Z1 INDUSTRIA E COMERCIO DE PECAS EIRELI</b> RUA DAS CANELAS PROLONGAMENTO, 1 CRISTO REI CHOPINZINHO (46) 3242-1907 85.560-000		<b>DANFE</b> Documento Auxiliar da Nota Fiscal Eletrônica 0 - ENTRADA 1 - SAÍDA Num. 000.003.539 Série 1 Folha: 1 de 1		
	Natureza da Operação <b>Venda de mercadoria adquirida ou recebida de terceiros em op</b>		Chave de acesso 4120 0409 4360 5000 0190 5500 1000 0035 3918 8704 2126		
Inscrição Estadual 9043485382	Inscrição Estadual do Subst. Trib.	CNPJ/CPF 09.436.050/0001-90	Aut. do Ministério da Saúde		Consulta de autenticidade no portal nacional da NF-e www.nfe.fazenda.gov.br/portal ou no site da Sefaz Autorizada <b>PROTOCOLO DE AUTORIZAÇÃO DE USO</b> 141200071304138 22/04/2020 15:57:22 v 4.0

DESTINATÁRIO/REMETENTE					
Nome/Razão Social <b>411 - MUNICIPIO DE CHOPINZINHO</b>		Fantasia		CNPJ/CPF 76.995.414/0001-60	Data da Emissão 22/04/2020
Endereço <b>1 - RUA MIGUEL PROCOPIO KURPEL, 3811</b>		Bairro/Distrito <b>SAO MIGUEL</b>		CEP 85.560-000	Data de Entrada/Saída 22/04/2020
Município <b>CHOPINZINHO</b>	Fone/Fax (46) 3242-8600	UF <b>PR</b>	Enquadramento Tributário <b>EMPRESA NORMAL</b>	Inscrição Estadual	Inscrição Suframa
Hora da Entrada/Saída <b>15:49:38</b>					

FATURA Condição de Pagamento <b>2 - 30 DIAS</b>					
Núm.	Vencimento	Valor	Núm.	Vencimento	Valor
3539/1	22/05/2020	8.963,19			

CÁLCULO DO IMPOSTO					
Base de cálculo do ICMS 1.199,60	Valor do ICMS 215,93	Base cálculo Icms Subst. 0,00	Valor do Icms Subst. 0,00	Valor do ICMS Desonerado 0,00	Valor total bruto dos produtos 10.422,38
Valor do Frete 0,00	Valor do Seguro 0,00	Desconto 1.459,19	Outras despesas acessórias 0,00	Valor do IPI 0,00	Valor total da nota 8.963,19

TRANSPORTADOR/VOLUMES TRANSPORTADOS							
Nome/Razão Social		Frete por conta 2 - Contratação por conta de Terceiros		Código ANTT	Placa(s) do veículo	UF	CNPJ/CPF
Endereço		Município				UF	Inscrição Estadual
Quantidade	Espécie	Marca	Numeração	Total de Itens da Nota	Total de Itens Lançados	Peso Bruto	Peso Líquido
1				15,0000	5,0000	0,0000	0,0000

DADOS DO PRODUTO, SERVIÇOS													
COD. PROD	DESCRIÇÃO DO PRODUTO OU SERVIÇO	NCM/SH	CST	CFOP	UNID.	QTDE	V. UNITÁRIO	V. TOTAL	BC. ICMS	V. ICMS	V. IPI	Aliq. ICMS	Aliq. IPI
125677	KIT FILTROS   Trib. Conf. IBPT: 1069,71	84213990	260	5405	UN	2,000	2.468,1750	4.936,35	0,00	0,00	0,00	0,00	0,00
125631	UNHA   Trib. Conf. IBPT: 510,70	84314929	760	5405	PC	5,000	293,5868	1.467,93	0,00	0,00	0,00	0,00	0,00
28169	PINO E TRAVA   Trib. Conf. IBPT: 217,34	84314929	760	5405	PC	5,000	124,9408	624,70	0,00	0,00	0,00	0,00	0,00
107574	MANGUEIRA HIDRÁULICA   Trib. Conf. IBPT: 150,43	39173900	000	5101	M	2,000	599,7984	1.199,60	1.199,60	215,93	0,00	18,00	0,00
124533	SENSOR   Trib. Conf. IBPT: 228,54	84841000	260	5405	PC	1,000	734,6120	734,61	0,00	0,00	0,00	0,00	0,00

CÁLCULO DO ISSQN				
Inscrição Suframa	Inscrição Municipal 2193	Valor total dos serviços 0,00	Base de cálculo do ISSQN 0,00	Valor do ISSQN 0,00

DADOS ADICIONAIS						
Tributo	Aliquota	Base Cálculo	Imposto	Isentas	Outras	Diferidas
ICMS	P	18,0000	1.199,60	215,93	0,00	0,00
ICMS ST.	P	0,0000	0,00	0,00	7.763,59	0,00
Legenda: P - Base e Aliquota em Percentual Q - Base e Aliquota em Quantidade						
Valor Aprox. 991,48 Fed 1185,24 Est 0,00 Mun Fonte IBPT/empresometro.com.br						
REFERENTE REQUISIÇÃO PEDIDO DE EMPENHO 1080/2020 - PROCESSO LICITATORIO 211/2019 - PREGÃO PRESENCIAL 113/2019 - ATA DE REGISTRO DE PREÇOS 427/2019 - LOTE 04 - ITEM 17 - RETROESCAVADEIRA JCB JS210 - SEGUE DADOS PARA DEPOSITO EM CONTA CORRENTE: BANCO DO BRASIL AG: 0842-7 *** C/C: 18000-9						



RECEBEMOS DE Z1 INDUSTRIA E COMERCIO DE PECAS EIRELI OS PRODUTOS CONSTANTES DA NOTA FISCAL INDICADA AO LADO		Data de Emissão 22/04/2020	Nº 000.003.540
Data de Recebimento	Identificação e assinatura do receptor:	Valor total da nota 16.821,57	Série FL 300

Logotipo	Identificação do emitente <b>Z1 INDUSTRIA E COMERCIO DE PECAS EIRELI</b> RUA DAS CANELAS PROLONGAMENTO, 1 CRISTO REI CHOPINZINHO (46) 3242-1907 85.560-000		<b>DANFE</b> Documento Auxiliar da Nota Fiscal Eletrônica 0 - ENTRADA 1 - SAÍDA Num. <b>000.003.540</b> Série <b>1</b> Folha: 1 de 2		
	Natureza da Operação <b>Venda de mercadoria adquirida ou recebida de terceiros em op</b>		Chave de acesso <b>4120 0409 4360 5000 0190 5500 1000 0035 4019 5856 7952</b>		
Inscrição Estadual <b>9043485382</b>	Inscrição Estadual do Subst. Trib.	CNPJ/CPF <b>09.436.050/0001-90</b>	Aut. do Ministério da Saúde		
Consulta de autenticidade no portal nacional da NF-e www.nfe.fazenda.gov.br/portal ou no site da Sefaz Autorizada PROTOCOLO DE AUTORIZAÇÃO DE USO v 4.0 141200071334190 22/04/2020 16:20:12					

Nome/Razão Social <b>411 - MUNICIPIO DE CHOPINZINHO</b>		Fantasia		CNPJ/CPF <b>76.995.414/0001-60</b>	Data de Emissão <b>22/04/2020</b>
Endereço <b>1 - RUA MIGUEL PROCOPIO KURPEL, 3811</b>		Bairro/Distrito <b>SAO MIGUEL</b>		CEP <b>85.560-000</b>	Data de Entrada/Saída <b>22/04/2020</b>
Município <b>CHOPINZINHO</b>	Fone/Fax <b>(46) 3242-8600</b>	UF <b>PR</b>	Enquadramento Tributário <b>EMPRESA NORMAL</b>	Inscrição Estadual	Inscrição Suframa
Hora da Entrada/Saída <b>15:57:47</b>					

FATURA Condição de Pagamento **2 - 30 DIAS**

Núm.	Vencimento	Valor	Núm.	Vencimento	Valor	Núm.	Vencimento	Valor
3540/1	22/05/2020	16.821,57						

**CÁLCULO DO IMPOSTO**

Base de cálculo do ICMS <b>2.704,48</b>	Valor do ICMS <b>486,81</b>	Base cálculo Icms Subst. <b>0,00</b>	Valor do Icms Subst. <b>0,00</b>	Valor do ICMS Desonerado <b>0,00</b>	Valor total bruto dos produtos <b>19.560,07</b>
Valor do Frete <b>0,00</b>	Valor do Seguro <b>0,00</b>	Desconto <b>2.738,50</b>	Outras despesas acessórias <b>0,00</b>	Valor do IPI <b>0,00</b>	Valor total da nota <b>16.821,57</b>

**TRANSPORTADOR/VOLUMES TRANSPORTADOS**

Nome/Razão Social		Frete por conta 2 - Contratação por conta de Terceiros		Código ANTT	Placa(s) do veículo	UF	CNPJ/CPF
Endereço		Município				UF	Inscrição Estadual
Quantidade	Espécie	Marca	Numeração	Total de Itens da Nota <b>31,0000</b>	Total de Itens Lançados <b>18,0000</b>	Peso Bruto <b>0,0000</b>	Peso Líquido <b>0,0000</b>

**DADOS DO PRODUTO, SERVIÇOS**

COD. PROD	DESCRIÇÃO DO PRODUTO OU SERVIÇO	NCM/SH	CST	CFOP	UNID.	QTDE	V. UNITÁRIO	V. TOTAL	BC. ICMS	V. ICMS	V. IPI	Aliq. ICMS	Aliq. IPI
25833	KIT FILTRO   Trib. Conf. IBPT: 188,68	84212990	060	5405	UND	1,000	1.164,6894	1.164,69	0,00	0,00	0,00	0,00	0,00
110837	MANGUEIRA   Trib. Conf. IBPT: 99,88	40092110	000	5101	M	1,000	293,5868	293,59	293,59	52,85	0,00	18,00	0,00
20573	MANGUEIRA   Trib. Conf. IBPT: 36,11	59090000	060	5405	UN	1,000	153,3896	153,39	0,00	0,00	0,00	0,00	0,00
127351	MANGUEIRA   Trib. Conf. IBPT: 53,94	84219999	060	5405	UN	1,000	308,9292	308,93	0,00	0,00	0,00	0,00	0,00
107574	MANGUEIRA   Trib. Conf. IBPT: 17,09	39173900	000	5101	M	1,000	136,3444	136,34	136,34	24,54	0,00	18,00	0,00
107574	MANGUEIRA   Trib. Conf. IBPT: 62,86	39173900	000	5101	M	1,000	501,2252	501,23	501,23	90,22	0,00	18,00	0,00
107419	RETENTOR   Trib. Conf. IBPT: 17,07	40169300	160	5405	PC	2,000	35,1396	70,28	0,00	0,00	0,00	0,00	0,00
12838	ROLAMENTO   Trib. Conf. IBPT: 85,63	84825090	060	5405	UN	2,000	169,7640	339,53	0,00	0,00	0,00	0,00	0,00
112945	DENTE CENTRAL   Trib. Conf. IBPT: 203,45	84314929	760	5405	PC	8,000	73,1000	584,80	0,00	0,00	0,00	0,00	0,00
13372	DENTE LATERAL   Trib. Conf. IBPT: 52,17	84314929	060	5405	PC	1,000	159,1060	159,10	0,00	0,00	0,00	0,00	0,00
24989	DENTE LATERAL   Trib. Conf. IBPT: 52,17	84314929	060	5405	PC	1,000	159,1000	159,10	0,00	0,00	0,00	0,00	0,00
128839	VALVULA HIDRÁULICA   Trib. Conf. IBPT: 378,50	84818099	500	5102	PC	1,000	1.591,0000	1.591,00	1.591,00	286,38	0,00	18,00	0,00

**CÁLCULO DO ISSQN**

Inscrição Suframa	Inscrição Municipal <b>2193</b>	Valor total dos serviços <b>0,00</b>	Base de cálculo do ISSQN <b>0,00</b>	Valor do ISSQN <b>0,00</b>
-------------------	------------------------------------	---	---	-------------------------------

**DADOS ADICIONAIS**

Tributo	Aliquota	Base Cálculo	Imposto	Isentas	Outras	Diferidas
ICMS	P	18,0000	2.704,48	486,81	0,00	0,00
ICMS ST.	P	0,0000	0,00	0,00	14.117,09	0,00

Legenda: P - Base e Aliquota em Percentual Q - Base e Aliquota em Quantidade  
Valor Aprox. 2124,30 Fed 2631,14 Est 0,00 Mun Fonte IBPT/empresometro.com.br

REFERENTE REQUISIÇÃO PEDIDO DE EMPENHO 1080/2020 - PROCESSO LICITATORIO  
211/2019 - PREGÃO PRESENCIAL 113/2019 - ATA DE REGISTRO DE PREÇOS  
427/2019 - LOTE 04 - ITEM 16 - RETROESCAVADEIRA JCB 4X4 - SEQUE DADOS PARA DEPOSITO EM CONTA CORRENTE: BANCO DO BRASIL AG: 0842-7 \*\*\* C/C: 18000-9



Logotipo	<b>Identificação do emitente</b> <b>Z1 INDUSTRIA E COMERCIO DE</b> <b>PECAS EIRELI</b> RUA DAS CANELAS PROLONGAMENTO, 1 CRISTO REI CHOPINZINHO (46) 3242-1907      85.560-000		<b>DANFE</b> Documento Auxiliar da Nota Fiscal Eletrônica 0 - ENTRADA <b>1</b> 1 - SAÍDA Num. <b>000.003.540</b> Série <b>1</b> Folha: <b>2</b> de <b>2</b>			
	Natureza da Operação <b>Venda de mercadoria adquirida ou recebida de terceiros em op</b>		Chave de acesso <b>4120 0409 4360 5000 0190 5500 1000 0035 4019 5856 7952</b> Consulta de autenticidade no portal nacional da NF-e <a href="http://www.nfe.fazenda.gov.br/portal">www.nfe.fazenda.gov.br/portal</a> ou no site da Sefaz Autorizada PROTOCOLO DE AUTORIZAÇÃO DE USO 141200071334190 22/04/2020 16:20:12			
Inscrição Estadual <b>9043485382</b>	Inscrição Estadual do Subst. Trib.	CNPJ/CPF <b>09.436.050/0001-90</b>	Aut. do Ministério da Saúde		v 4.0	

DADOS DO PRODUTO, SERVIÇOS													
COD. PROD.	DESCRIÇÃO DO PRODUTO OU SERVIÇO	NCM/SH	CST	CFOP	UNID.	QTDE	V. UNITÁRIO	V. TOTAL	BC. ICMS	V. ICMS	V. IPI	Aliq. ICMS	Aliq. IPI
128536	PASTILHA DE FREIO   Trib. Conf. IBPT: 271,98	68138110	060	5405	JG	2,000	466,8424	933,68	0,00	0,00	0,00	0,00	0,00
						Valor Bruto:	542,8400	1.085,68					
28246	CRUZETA   Trib. Conf. IBPT: 134,32	84836090	260	5405	PC	2,000	242,7264	485,45	0,00	0,00	0,00	0,00	0,00
						Valor Bruto:	282,2400	564,48					
25343	HASTE DO PISTÃO   Trib. Conf. IBPT: 930,58	84099999	060	5405	UN	2,000	1.419,0000	2.838,00	0,00	0,00	0,00	0,00	0,00
						Valor Bruto:	1.650,0000	3.300,00					
124742	CILINDRO HIDRAULICO   Trib. Conf. IBPT: 2077,18	84122110	060	5405	UN	2,000	3.302,3550	6.604,71	0,00	0,00	0,00	0,00	0,00
						Valor Bruto:	3.840,0000	7.680,00					
128881	SOLENOIDE BOMBA   Trib. Conf. IBPT: 70,97	85045000	260	5405	PC	1,000	315,4308	315,43	0,00	0,00	0,00	0,00	0,00
						Valor Bruto:	366,7800	366,78					
107574	MANGUEIRA DIESEL   Trib. Conf. IBPT: 22,86	39173900	000	5101	M	1,000	182,3200	182,32	182,32	32,82	0,00	18,00	0,00
						Valor Bruto:	212,0000	212,00					



RECEBEMOS DE Z1 INDUSTRIA E COMERCIO DE PECAS EIRELI OS PRODUTOS CONSTANTES DA NOTA FISCAL INDICADA AO LADO		Data de Emissão 22/04/2020	NF-e 000.003.541
Data de Recebimento	Identificação e assinatura do receptor:	Valor total da nota 11.084,01	11.084,01

Logotipo	<b>Identificação do emitente</b> Z1 INDUSTRIA E COMERCIO DE PECAS EIRELI		<b>DANFE</b> Documento Auxiliar da Nota Fiscal Eletrônica		
	RUA DAS CANELAS PROLONGAMENTO, 1 CRISTO REI CHOPINZINHO (46) 3242-1907	PR	85.560-000	0 - ENTRADA 1 - SAÍDA Num. 000.003.541 Série 1 Folha. 1 de 2	
Natureza da Operação <b>Venda de mercadorias adquirida ou recebida de terceiros em op</b>					Chave de acesso 4120 0409 4360 5000 0190 5500 1000 0035 4115 2394 4946
Inscrição Estadual 9043485382					Consulta de autenticidade no portal nacional da NF-e www.nfe.fazenda.gov.br/portal ou no site da Sefaz Autorizada
Inscrição Estadual do Subst. Trib. 09.436.050/0001-90					PROTOCOLO DE AUTORIZAÇÃO DE USO v 4.0 141200071354830 22/04/2020 16:36:01

<b>DESTINATÁRIO/REMETENTE</b>							
Nome/Razão Social 411 - MUNICIPIO DE CHOPINZINHO				Fantasia		CNPJ/CPF 76.995.414/0001-60	Data da Emissão 22/04/2020
Endereço 1 - RUA MIGUEL PROCOPIO KURPEL, 3811				Bairro/Distrito SAO MIGUEL		CEP 85.560-000	Data de Entrada/Saída 22/04/2020
Município CHOPINZINHO		Fone/Fax (46) 3242-8600	UF PR	Enquadramento Tributário EMPRESA NORMAL	Inscrição Estadual	Inscrição Suframa	Hora da Entrada/Saída 16:20:51

FATURA Condição de Pagamento 2 - 30 DIAS

Núm.	Vencimento	Valor	Núm.	Vencimento	Valor	Núm.	Vencimento	Valor
3541/1	22/05/2020	11.084,01						

**CÁLCULO DO IMPOSTO**

Base de cálculo do ICMS 4.381,97	Valor do ICMS 788,75	Base cálculo Icms Subst. 0,00	Valor do Icms Subst. 0,00	Valor do ICMS Desonerado 0,00	Valor total bruto dos produtos 13.195,35
Valor do Frete 0,00	Valor do Seguro 0,00	Desconto 2.111,34	Outras despesas acessórias 0,00	Valor do IPI 0,00	Valor total da nota 11.084,01

**TRANSPORTADOR/VOLUMES TRANSPORTADOS**

Nome/Razão Social		Frete por conta 2 - Contratação por conta de Terceiros		Código ANTT	Placa(s) do veículo	UF	CNPJ/CPF
Endereço		Município		UF	Inscrição Estadual		
Quantidade	Espécie	Marca	Numeração	Total de Itens da Nota 24,0000	Total de Itens Lançados 14,0000	Peso Bruto 0,0000	Peso Líquido 0,0000

**DADOS DO PRODUTO, SERVIÇOS**

COD. PROD	DESCRIÇÃO DO PRODUTO OU SERVIÇO	NCM/SH	CST	CFOP	UNID.	QTDE	V. UNITÁRIO	V. TOTAL	BC. ICMS	V. ICMS	V. IPI	Aliq. ICMS	Aliq. IPI
128451	KIT FILTROS   Trib. Conf. IBPT: 162,98	84212990	260	5405	PC	1,000	752,0772	752,08	0,00	0,00	0,00	0,00	0,00
107574	MANGUEIRA HIDRAULICA   Trib. Conf. IBPT: 40,81	39173900	000	5101	M	1,000	325,4496	325,45	325,45	58,58	0,00	18,00	0,00
11994	KIT VEDAÇÃO TRANSMISSÃO   Trib. Conf. IBPT: 276,51	40169300	060	5405	PC	1,000	1.138,3764	1.138,38	0,00	0,00	0,00	0,00	0,00
7965	VALVULA TRANSMISSÃO   Trib. Conf. IBPT: 185,56	84099914	060	5405	UN	4,000	141,4728	565,89	0,00	0,00	0,00	0,00	0,00
128588	BOMBA DIREÇÃO   Trib. Conf. IBPT: 246,64	84133030	560	5405	PC	1,000	752,1948	752,19	0,00	0,00	0,00	0,00	0,00
8371	CASQUILHO DO TRUCK   Trib. Conf. IBPT: 107,54	84314929	060	5405	PC	2,000	163,9848	327,97	0,00	0,00	0,00	0,00	0,00
124353	MANCAL DO U   Trib. Conf. IBPT: 100,64	84833029	560	5405	PC	1,000	291,9672	291,97	0,00	0,00	0,00	0,00	0,00
107815	PARAFUSO MANCAL   Trib. Conf. IBPT: 12,90	73181500	060	5405	UN	4,000	15,5400	62,16	0,00	0,00	0,00	0,00	0,00
126109	BOMBA DE TRANSMISSÃO   Trib. Conf. IBPT: 717,92	84136011	000	5102	PC	1,000	3.233,9100	3.233,91	3.233,91	582,10	0,00	18,00	0,00
127557	ROLAMENTO   Trib. Conf. IBPT: 220,37	84329000	000	5102	UN	2,000	411,3060	822,61	822,61	148,07	0,00	18,00	0,00
109572	TUBO   Trib. Conf. IBPT: 170,67	87089200	060	5405	PC	2,000	241,4580	482,92	0,00	0,00	0,00	0,00	0,00
125356	VEDAÇÃO CILINDRO   Trib. Conf. IBPT: 172,90	40169300	260	5405	PC	2,000	286,4400	572,88	0,00	0,00	0,00	0,00	0,00

**CÁLCULO DO ISSQN**

Inscrição Suframa	Inscrição Municipal 2193	Valor total dos serviços 0,00	Base de cálculo do ISSQN 0,00	Valor do ISSQN 0,00
-------------------	-----------------------------	----------------------------------	----------------------------------	------------------------

**DADOS ADICIONAIS**

Tributo	Aliquota	Base Cálculo	Imposto	Isentas	Outras	Diferidas
ICMS	P 18,0000	4.381,97	788,75	0,00	0,00	0,00
ICMS ST.	P 0,0000	0,00	0,00	0,00	6.702,04	0,00

Legenda: P - Base e Aliquota em Percentual Q - Base e Aliquota em Quantidade

Valor Aprox. 1102,00 Fed 1734,84 Est 0,00 Mun Fonte IBPT/empresometro.com.br

REFERENTE REQUISICÃO PEDIDO DE EMPENHO 1078/2020 - PROCESSO LICITATORIO 211/2019 - PREGÃO PRESENCIAL 113/2019 - ATA DE REGISTRO DE PREÇOS 427/2019 - LOTE 01 - ITEM 03 - TRATOR DE ESTEIRAS FD9 ANO/MODELO 1991 - SEGUE DADOS PARA DEPOSITO EM CONTA CORRENTE: BANCO DO BRASIL AG: 0842-7 \*\*\* C/C: 18000-9



Logotipo	<b>Identificação do emitente</b> Z1 INDUSTRIA E COMERCIO DE PECAS EIRELI RUA DAS CANELAS PROLONGAMENTO, 1 CRISTO REI CHOPINZINHO (46) 3242-1907 85.560-000		<b>DANFE</b> Documento Auxiliar da Nota Fiscal Eletrônica 0 - ENTRADA 1 - SAÍDA			
	PR Num. <b>000.003.541</b> Série 1 Folha: 2 de 2		Chave de acesso <b>4120 0409 4360 5000 0190 5500 1000 0035 4115 2394 4946</b> Consulta de autenticidade no portal nacional da NF-e <a href="http://www.nfe.fazenda.gov.br/portal">www.nfe.fazenda.gov.br/portal</a> ou no site da Sefaz Autorizada PROTOCOLO DE AUTORIZAÇÃO DE USO 141200071354830 22/04/2020 16:36:01			
Natureza da Operação <b>Venda de mercadoria adquirida ou recebida de terceiros em op</b>						
Inscrição Estadual <b>9043485382</b>		Inscrição Estadual do Subst. Trib. CNPJ/CPF <b>09.436.050/0001-90</b>		Aut. do Ministério da Saúde v 4.0		

DADOS DO PRODUTO, SERVIÇOS													
COD. PROD	DESCRIÇÃO DO PRODUTO OU SERVIÇO	NCM/SH	CST	CFOP	UNID.	QTDE	V. UNITÁRIO	V. TOTAL	BC. ICMS	V. ICMS	V. IPI	Aliq. ICMS	Aliq. IPI
104749	EMBOLO   Trib. Conf. IBPT: 106,47	84849000	260	5405	PC	1,000	352,8000	352,80	0,00	0,00	0,00	0,00	0,00
						Valor Bruto:	420,0000	420,00					
128014	EIXO   Trib. Conf. IBPT: 314,93	84834090	060	5405	UN	1,000	1.402,8000	1.402,80	0,00	0,00	0,00	0,00	0,00
						Valor Bruto:	1.670,0000	1.670,00					



RECEBEMOS DE Z1 INDUSTRIA E COMERCIO DE PECAS EIRELI OS PRODUTOS CONSTANTES DA NOTA FISCAL INDICADA AO LADO		Data de Emissão 22/04/2020	NF-e Num. 000.003.542
Data de Recebimento	Identificação e assinatura do receptor:	Valor total da nota 11.348,41	Série FL

Logotipo	<b>Identificação do emitente</b> Z1 INDUSTRIA E COMERCIO DE PECAS EIRELI RUA DAS CANELAS PROLONGAMENTO, 1 CRISTO REI CHOPINZINHO (46) 3242-1907 85.560-000 PR		<b>DANFE</b> Documento Auxiliar da Nota Fiscal Eletrônica 0 - ENTRADA 1 1 - SAÍDA 1 Num. 000.003.542 Série 1 Folha: 1 de 1		
	Chave de acesso 4120 0409 4360 5000 0190 5500 1000 0035 4216 7701 3389 Consulta de autenticidade no portal nacional da NF-e www.nfe.fazenda.gov.br/portal ou no site da Sefaz Autorizada PROTOCOLO DE AUTORIZAÇÃO DE USO 141200071424540 22/04/2020 17:30:09 v.4.0				
Natureza da Operação Venda de mercadoria adquirida ou recebida de terceiros em op					
Inscrição Estadual 9043485382	Inscrição Estadual do Subst. Trib.	CNPJ/CPF 09.436.050/0001-90	Aut. do Ministério da Saúde		

DESTINATÁRIO/REMETENTE		Nome/Razão Social 411 - MUNICIPIO DE CHOPINZINHO		Fantasia		CNPJ/CPF 76.995.414/0001-60		Data de Emissão 22/04/2020	
Endereço 1 - RUA MIGUEL PROCOPIO KURPEL, 3811		Bairro/Distrito SAO MIGUEL		CEP 85.560-000		Data de Entrada/Saída 22/04/2020		Hora da Entrada/Saída 17:00:17	
Município CHOPINZINHO		Fone/Fax (46) 3242-8600		UF PR		Enquadramento Tributário EMPRESA NORMAL		Inscrição Estadual	
FATURA		Condição de Pagamento 2 - 30 DIAS							

Núm.	Vencimento	Valor	Núm.	Vencimento	Valor	Núm.	Vencimento	Valor
3542/1	22/05/2020	11.348,41						

<b>CÁLCULO DO IMPOSTO</b>					
Base de cálculo do ICMS 1.461,84	Valor do ICMS 263,13	Base cálculo Icms Subst. 0,00	Valor do Icms Subst. 0,00	Valor do ICMS Desonerado 0,00	Valor total bruto dos produtos 13.510,04
Valor do Frete 0,00	Valor do Seguro 0,00	Desconto 2.161,63	Outras despesas acessórias 0,00	Valor do IPI 0,00	Valor total da nota 11.348,41

TRANSPORTADOR/VOLUMES TRANSPORTADOS		Nome/Razão Social		Frete por conta 2 - Contratação por conta de Terceiros		Código ANTT		Placa(s) do veículo		UF		CNPJ/CPF	
Endereço		Município		UF		Inscrição Estadual							
Quantidade 1	Espécie	Marca	Numeração	Total de Itens da Nota 5,0000	Total de Itens Lançados 4,0000	Peso Bruto 0,0000	Peso Líquido 0,0000						

COD. PROD.	DESCRIÇÃO DO PRODUTO OU SERVIÇO	NCM/SH	CST	CFOP	UNID.	Q'TDE	V. UNITÁRIO	V. TOTAL	BC. ICMS	V. ICMS	V. IPI	Aliq. ICMS	Aliq. IPI
128087	luva   Trib. Conf. IBPT: 558,78	73079200	060	5405	UN	1,000	2.226,2268	2.226,23	0,00	0,00	0,00	0,00	0,00
128791	EIXO   Trib. Conf. IBPT: 391,63	84329000	000	5102	PC	1,000	1.461,8352	1.461,84	1.461,84	263,13	0,00	18,00	0,00
128180	VEDAÇÃO TAMBOR   Trib. Conf. IBPT: 445,35	84842000	060	5405	UN	1,000	1.797,9276	1.797,93	0,00	0,00	0,00	0,00	0,00
124557	ROLAMENTO TAMBOR   Trib. Conf. IBPT: 1823,79	84821010	260	5405	PC	2,000	2.931,2050	5.862,41	0,00	0,00	0,00	0,00	0,00

<b>CÁLCULO DO ISSQN</b>				
Inscrição Suframa	Inscrição Municipal 2193	Valor total dos serviços 0,00	Base de cálculo do ISSQN 0,00	Valor do ISSQN 0,00

<b>DADOS ADICIONAIS</b>							
Tributo	Aliquota	Base	Cálculo	Imposto	Isentas	Outras	Diferidas
ICMS	P	18,0000	1.461,84	263,13	0,00	0,00	0,00
ICMS ST.	P	0,0000	0,00	0,00	0,00	9.886,57	0,00

Legenda: P - Base e Aliquota em Percentual Q - Base e Aliquota em Quantidade  
Valor Aprox. 1264,55 Fed 1955,00 Est 0,00 Mun Fonte IBPT/empresometro.com.br

REFERENTE REQUISIÇÃO PEDIDO DE EMPENHO 1078/2020 - PROCESSO LICITATORIO 211/2019 - PREGÃO PRESENCIAL 113/2019 - ATA DE REGISTRO DE PREÇOS 427/2019 - LOTE 01 - ITEM 04 - REFERENTE REQUISIÇÃO PEDIDO DE EMPENHO 1078/2020 - PROCESSO LICITATORIO 211/2019 - PREGÃO PRESENCIAL 113/2019 - ATA DE REGISTRO DE PREÇOS 427/2019 - LOTE 01 - ITEM 04 - ROLO COMPACTADOR 3411 LISO - SEGUE DADOS PARA DEPOSITO EM CONTA CORRENTE:  
BANCO DO BRASIL AG: 0842-7 \*\*\* C/C: 18000-9



RECEBEMOS DE Z1 INDUSTRIA E COMERCIO DE PECAS EIRELI OS PRODUTOS CONSTANTES DA NOTA FISCAL INDICADA AO LADO		Data de Emissão 23/04/2020	Num. 000.003.543
Data de Recebimento	Identificação e assinatura do receptor:	Valor total da nota 7.087,62	Série FL

Logotipo	Identificação do emitente <b>Z1 INDUSTRIA E COMERCIO DE PECAS EIRELI</b> RUA DAS CANELAS PROLONGAMENTO, 1 CRISTO REI CHOPINZINHO (46) 3242-1907		PR 85.560-000		<b>DANFE</b> Documento Auxiliar da Nota Fiscal Eletrônica 0 - ENTRADA 1 - SAÍDA Num. 000.003.543 Série 1 Folha: 1 de 1		
	Natureza da Operação <b>Venda de mercadoria adquirida ou recebida de terceiros em op</b>		Chave de acesso 4120 0409 4360 5000 0190 5500 1000 0035 4314 3347 9130		Consulta de autenticidade no portal nacional da NF-e www.nfe.fazenda.gov.br/portal ou no site da Sefaz Autorizada PROTOCOLO DE AUTORIZAÇÃO DE USO 141200071662762 23/04/2020 08:10:20		
Inscrição Estadual 9043485382	Inscrição Estadual do Subst. Trib.	CNPJ/CPF 09.436.050/0001-90	Aut. do Ministério da Saúde		v 4.0		

DESTINATÁRIO/REMETENTE		Nome/Razão Social <b>411 - MUNICIPIO DE CHOPINZINHO</b>		Fantasia		CNPJ/CPF 76.995.414/0001-60		Data de Emissão 23/04/2020	
Endereço <b>1 - RUA MIGUEL PROCOPIO KURPEL, 3811</b>		Bairro/Distrito <b>SAO MIGUEL</b>		CEP 85.560-000		Data de Entrada/Saída 23/04/2020		Hora da Entrada/Saída 08:01:33	
Município <b>CHOPINZINHO</b>		Fone/Fax (46) 3242-8600		UF PR		Enquadramento Tributário EMPRESA NORMAL		Inscrição Estadual	
FATURA		Condição de Pagamento		2 - 30 DIAS		Inscrição Suframa		Hora da Entrada/Saída	

Núm.	Vencimento	Valor	Núm.	Vencimento	Valor	Núm.	Vencimento	Valor
3543/1	23/05/2020	7.087,62						

CÁLCULO DO IMPOSTO					
Base de cálculo do ICMS 1.217,43	Valor do ICMS 219,14	Base cálculo Icms Subst. 0,00	Valor do Icms Subst. 0,00	Valor do ICMS Desonerado 0,00	Valor total bruto dos produtos 8.437,70
Valor do Frete 0,00	Valor do Seguro 0,00	Desconto 1.350,08	Outras despesas acessórias 0,00	Valor do IPI 0,00	Valor total da nota 7.087,62

TRANSPORTADOR/VOLUMES TRANSPORTADOS		Nome/Razão Social		Frete por conta 2 - Contratação por conta de Terceiros		Código ANTT		Placa(s) do veículo		UF		CNPJ/CPF	
Endereço		Município		UF		Inscrição Estadual							
Quantidade	Espécie	Marca	Numeração	Total de Itens da Nota	Total de Itens Lançados	Peso Bruto	Peso Líquido						
1				9,0000	7,0000	0,0000	0,0000						

COD. PROD	DESCRIÇÃO DO PRODUTO OU SERVIÇO	NCM/SH	CST	CFOP	UNID.	QTDE	V. UNITÁRIO	V. TOTAL	BC. ICMS	V. ICMS	V. IPI	Aliq. ICMS	Aliq. IPI
9391	2G6377 ENGRENAGEM   Trib. Conf. IBPT: 740,25	84314929	060	5405	PC	1,000	2.257,5300	2.257,53	0,00	0,00	0,00	0,00	0,00
128890	CORREDIÇA   Trib. Conf. IBPT: 161,25	84294000	000	5102	0	1,000	633,6036	633,60	633,60	114,05	0,00	18,00	0,00
128285	ACOPLAMENTO   Trib. Conf. IBPT: 191,21	84314929	760	5405	PC	1,000	549,5952	549,60	0,00	0,00	0,00	0,00	0,00
127106	CORRENTE DO TANDEM   Trib. Conf. IBPT: 622,88	40103300	260	5405	PC	1,000	2.059,7808	2.059,78	0,00	0,00	0,00	0,00	0,00
22967	ROLAMENTO DE ENGRENAGEM   Trib. Conf. IBPT: 156,41	84329000	000	5102	PC	2,000	2.452,1200	2.452,12	583,83	105,09	0,00	18,00	0,00
126904	ROLAMENTO DO EIXO   Trib. Conf. IBPT: 248,24	73079200	260	5405	PC	2,000	358,8396	717,68	0,00	0,00	0,00	0,00	0,00
26320	KIT VEDAÇÃO   Trib. Conf. IBPT: 101,82	73182900	260	5405	PC	1,000	427,1900	427,19	0,00	0,00	0,00	0,00	0,00

Inscrição Suframa	Inscrição Municipal 2193	Valor total dos serviços 0,00	Base de cálculo do ISSQN 0,00	Valor do ISSQN 0,00
-------------------	-----------------------------	----------------------------------	----------------------------------	------------------------

DADOS ADICIONAIS						
Tributo	Aliquota	Base Cálculo	Imposto	Isentas	Outras	Diferidas
ICMS	P	18,0000	1.217,43	219,14	0,00	0,00
ICMS ST.	P	0,0000	0,00	0,00	5.870,19	0,00
Legenda: P - Base e Aliquota em Percentual Q - Base e Aliquota em Quantidade						
Valor Aprox. 1019,33 Fed 1202,73 Est 0,00 Mun Fonte IBPT/empresometro.com.br						
REFERENTE REQUISIÇÃO PEDIDO DE EMPENHO 1078/2020 - PROCESSO LICITATORIO 211/2019 - PREGÃO PRESENCIAL 113/2019 - ATA DE REGISTRO DE PREÇOS 427/2019 - LOTE 01 - ITEM 01 - MOTONIVELADORA HUBER 14 - SEGUE DADOS PARA DEPOSITO EM CONTA CORRENTE: BANCO DO BRASIL AG: 0842-7 *** C/C: 18000-9						



RECEBEMOS DE Z1 INDUSTRIA E COMERCIO DE PECAS EIRELI OS PRODUTOS CONSTANTES DA NOTA FISCAL INDICADA AO LADO		Data de Emissão 23/04/2020	
Data de Recebimento	Identificação e assinatura do receptor:	Valor total da nota 16.340,46	

Logotipo	<b>Identificação do emitente</b> <b>Z1 INDUSTRIA E COMERCIO DE PECAS EIRELI</b> RUA DAS CANELAS PROLONGAMENTO, 1 CRISTO REI CHOPINZINHO (46) 3242-1907 85.560-000 PR		<b>DANFE</b> Documento Auxiliar da Nota Fiscal Eletrônica 0 - ENTRADA 1 - SAÍDA Num. 000.003.544 Série 1 Folha: 1 de 1		
	Natureza da Operação <b>Venda de mercadoria adquirida ou recebida de terceiros em op</b>		Chave de acesso <b>4120 0409 4360 5000 0190 5500 1000 0035 4411 2446 7801</b>		
Inscrição Estadual 9043485382	Inscrição Estadual do Subst. Trib.	CNPJ/CPF 09.436.050/0001-90	Aut. do Ministério da Saúde Consulta de autenticidade no portal nacional da NF-e www.nfe.fazenda.gov.br/portal ou no site da Sefaz Autorizada PROTOCOLO DE AUTORIZAÇÃO DE USO 141200071673656 23/04/2020 08:22:25 v 4.0		

<b>DESTINATÁRIO/REMETENTE</b>					
Nome/Razão Social 411 - MUNICIPIO DE CHOPINZINHO		Fantasia		CNPJ/CPF 76.995.414/0001-60	Data de Emissão 23/04/2020
Endereço 1 - RUA MIGUEL PROCOPIO KURPEL, 3811		Bairro/Distrito SAO MIGUEL		CEP 85.560-000	Data de Entrada/Saída 23/04/2020
Município CHOPINZINHO	Fone/Fax (46) 3242-8600	UF PR	Enquadramento Tributário EMPRESA NORMAL	Inscrição Estadual	Inscrição Suframa Hora da Entrada/Saída 08:11:35

FATURA Condição de Pagamento 2 - 30 DIAS

Núm.	Vencimento	Valor	Núm.	Vencimento	Valor	Núm.	Vencimento	Valor
3544/1	23/05/2020	16.340,46						

<b>CULO DO IMPOSTO</b>					
Base de cálculo do ICMS 1.423,67	Valor do ICMS 256,26	Base cálculo Icms Subst. 0,00	Valor do Icms Subst. 0,00	Valor do ICMS Desonerado 0,00	Valor total bruto dos produtos 19.000,60
Valor do Frete 0,00	Valor do Seguro 0,00	Desconto 2.660,14	Outras despesas acessórias 0,00	Valor do IPI 0,00	Valor total da nota 16.340,46

**TRANSPORTADOR/VOLUMES TRANSPORTADOS**

Nome/Razão Social		Frete por conta 2 - Contratação por conta de Terceiros		Código ANTT	Placa(s) do veículo	UF	CNPJ/CPF
Endereço		Município				UF	Inscrição Estadual
Quantidade	Espécie	Marca	Numeração	Total de Itens da Nota 11,0000	Total de Itens Lançados 9,0000	Peso Bruto 0,0000	Peso Líquido 0,0000

**DADOS DO PRODUTO, SERVIÇOS**

COD. PROD	DESCRIÇÃO DO PRODUTO OU SERVIÇO	NCM/SH	CST	CFOP	UNID.	QTDE	V. UNITÁRIO	V. TOTAL	BC. ICMS	V. ICMS	V. IPI	Aliq. ICMS	Aliq. IPI
125890	JOGO DE LÂMINAS   Trib. Conf. IBPT: 755,74	84314200	060	5405	PC	1,000	2.304,8000	2.304,80	0,00	0,00	0,00	0,00	0,00
8871	KIT DE FILTROS   Trib. Conf. IBPT: 451,43	84212990	060	5405	UN	1,000	2.786,5548	2.786,55	0,00	0,00	0,00	0,00	0,00
107574	MANGUEIRA HIDRÁULICA   Trib. Conf. IBPT: 103,21	39173900	000	5101	M	2,000	411,5186	823,04	823,04	148,15	0,00	18,00	0,00
126770	EIXO DO GIRO   Trib. Conf. IBPT: 1133,76	84834090	060	5405	UN	1,000	5.050,1500	5.050,15	0,00	0,00	0,00	0,00	0,00
124532	SENSOR   Trib. Conf. IBPT: 291,04	73269090	260	5405	PC	1,000	1.254,4820	1.254,48	0,00	0,00	0,00	0,00	0,00
121151	INTERRUPTOR   Trib. Conf. IBPT: 160,91	84329000	000	5102	PC	1,000	600,6326	600,63	600,63	108,11	0,00	18,00	0,00
125730	VEDAÇÃO CAIXA DE GIRO   Trib. Conf. IBPT: 97,20	40169300	060	5405	PC	1,000	400,1494	400,15	0,00	0,00	0,00	0,00	0,00
121296	DISCOS CAIXA GIRO   Trib. Conf. IBPT: 194,07	84314929	060	5405	PC	1,000	591,8606	591,86	0,00	0,00	0,00	0,00	0,00
125815	VALVULA SOLENOIDE   Trib. Conf. IBPT: 699,71	84818021	160	5405	PC	2,000	1.264,3978	2.528,80	0,00	0,00	0,00	0,00	0,00

**CÁLCULO DO ISSQN**

Inscrição Suframa	Inscrição Municipal 2193	Valor total dos serviços 0,00	Base de cálculo do ISSQN 0,00	Valor do ISSQN 0,00
-------------------	-----------------------------	----------------------------------	----------------------------------	------------------------

**DADOS ADICIONAIS**

Tributo	Alíquota	Base Cálculo	Imposto	Isentas	Outras	Diferidas
ICMS	P 18,0000	1.423,67	256,26	0,00	0,00	0,00
ICMS ST.	P 0,0000	0,00	0,00	0,00	14.916,79	0,00

Legenda: P - Base e Alíquota em Percentual Q - Base e Alíquota em Quantidade  
 Valor Aprox. 1769,34 Fed 2117,73 Est 0,00 Mun Fonte IBPT/empresometro.com.br

REFERENTE REQUISIÇÃO PEDIDO DE EMPENHO 1078/2020 - PROCESSO LICITATORIO  
 211/2019 - PREGÃO PRESENCIAL 113/2019 - ATA DE REGISTRO DE PREÇOS  
 427/2019 - LOTE 02 - ITEM 06 - MOTONIVELADORA CAT 120K - SEGUE DADOS PARA  
 DEPOSITO EM CONTA CORRENTE: BANCO DO BRASIL AG:  
 0842-7 \*\*\* C/C: 18000-9



RECEBEMOS DE Z1 INDUSTRIA E COMERCIO DE PECAS EIRELI OS PRODUTOS CONSTANTES DA NOTA FISCAL INDICADA AO LADO		Data de Emissão 23/04/2020	NF-e 000.003.545
Data de Recebimento	Identificação e assinatura do receptor:	Valor total da nota 10.268,98	Série 306



Logotipo	Identificação do emitente <b>Z1 INDUSTRIA E COMERCIO DE PECAS EIRELI</b> RUA DAS CANELAS PROLONGAMENTO, 1 CRISTO REI CHOPINZINHO (46) 3242-1907 85.560-000 PR		<b>DANFE</b> Documento Auxiliar da Nota Fiscal Eletrônica 0 - ENTRADA 1 - SAÍDA Num. <b>000.003.545</b> Série <b>1</b> Folha: 1 de 1		
	Natureza da Operação <b>Venda de mercadorias adquirida ou recebida de terceiros em op</b>		Chave de acesso <b>4120 0409 4360 5000 0190 5500 1000 0035 4516 0766 8175</b>		
Inscrição Estadual <b>9043485382</b>	Inscrição Estadual do Subst. Trib.	CNPJ/CPF <b>09.436.050/0001-90</b>	Aut. do Ministério da Saúde PROTOCOLO DE AUTORIZAÇÃO DE USO 141200071683205 23/04/2020 08:33:06 v 4.0		

DESTINATÁRIO/REMETENTE		Nome/Razão Social <b>411 - MUNICIPIO DE CHOPINZINHO</b>		Fantasia		CNPJ/CPF <b>76.995.414/0001-60</b>	Data de Emissão <b>23/04/2020</b>
Endereço <b>1 - RUA MIGUEL PROCOPIO KURPEL, 3811</b>		Bairro/Distrito <b>SAO MIGUEL</b>		CEP <b>85.560-000</b>		Data de Entrada/Saída <b>23/04/2020</b>	
Município <b>CHOPINZINHO</b>	Fone/Fax <b>(46) 3242-8600</b>	UF <b>PR</b>	Enquadramento Tributário <b>EMPRESA NORMAL</b>	Inscrição Estadual	Inscrição Suframa	Hora da Entrada/Saída <b>08:23:40</b>	

FATURA				Condição de Pagamento <b>2 - 30 DIAS</b>			
Núm.	Vencimento	Valor	Núm.	Vencimento	Valor	Núm.	Vencimento
<b>3545/1</b>	<b>23/05/2020</b>	<b>10.268,98</b>					

CULO DO IMPOSTO					
Base de cálculo do ICMS <b>4.565,41</b>	Valor do ICMS <b>821,77</b>	Base cálculo Icms Subst. <b>0,00</b>	Valor do Icms Subst. <b>0,00</b>	Valor do ICMS Desonerado <b>0,00</b>	Valor total bruto dos produtos <b>12.225,01</b>
Valor do Frete <b>0,00</b>	Valor do Seguro <b>0,00</b>	Desconto <b>1.956,03</b>	Outras despesas acessórias <b>0,00</b>	Valor do IPI <b>0,00</b>	Valor total da nota <b>10.268,98</b>

TRANSPORTADOR/VOLUMES TRANSPORTADOS							
Nome/Razão Social		Frete por conta 2 - Contratação por conta de Terceiros		Código ANTT	Placa(s) do veículo		UF
Endereço		Município					UF
Quantidade	Espécie	Marca	Numeração	Total de Itens da Nota	Total de Itens Lançados	Peso Bruto	Peso Líquido
<b>1</b>				<b>11,0000</b>	<b>7,0000</b>	<b>0,0000</b>	<b>0,0000</b>

DADOS DO PRODUTO, SERVIÇOS													
COD. PROD	DESCRIÇÃO DO PRODUTO OU SERVIÇO	NCM/SH	CST	CFOP	UNID.	QTDE	V. UNITÁRIO	V. TOTAL	BC. ICMS	V. ICMS	V. IPI	Aliq. ICMS	Aliq. IPI
126350	KIT FILTROS   Trib. Conf. IBPT: 402,72	84136019	200	5102	UN	1,000	1.090,7988	1.090,80	1.090,80	196,34	0,00	18,00	0,00
107574	MANGUEIRA HIDRAULICA   Trib. Conf. IBPT: 357,64	39173900	000	5101	M	2,000	1.425,9672	2.851,93	2.851,93	513,35	0,00	18,00	0,00
117862	COXIM   Trib. Conf. IBPT: 473,36	40169300	060	5405	UND	4,000	487,2000	1.948,80	0,00	0,00	0,00	0,00	0,00
117176	SOLENOIDE DA BOMBA   Trib. Conf. IBPT: 299,15	90328982	260	5405	PC	1,000	1.470,0000	1.470,00	0,00	0,00	0,00	0,00	0,00
128886	CHICOTE ELÉTRICO   Trib. Conf. IBPT: 158,47	84294000	000	5102	0	1,000	622,6752	622,68	622,68	112,08	0,00	18,00	0,00
113232	BOTÃO FREIO ESTACIONARIO   Trib. Conf. IBPT: 623,86	85365090	060	5405	PC	1,000	2.133,5700	2.133,57	0,00	0,00	0,00	0,00	0,00
115436	CHAVE GERAL   Trib. Conf. IBPT: 44,21	85365090	060	5405	PC	1,000	151,2000	151,20	0,00	0,00	0,00	0,00	0,00

CÁLCULO DO ISSQN				
Inscrição Suframa	Inscrição Municipal <b>2193</b>	Valor total dos serviços <b>0,00</b>	Base de cálculo do ISSQN <b>0,00</b>	Valor do ISSQN <b>0,00</b>

DADOS ADICIONAIS						
Tributo	Aliquota	Base Cálculo	Imposto	Isentas	Outras	Diferidas
ICMS	P	18,0000	4.565,41	821,77	0,00	0,00
ICMS ST.	P	0,0000	0,00	0,00	5.703,57	0,00
Legenda: P - Base e Aliquota em Percentual Q - Base e Aliquota em Quantidade						
Valor Aprox. 1160,86 Fed 1198,55 Est 0,00 Mun Fonte IBPT/empresometro.com.br						
REFERENTE REQUISIÇÃO PEDIDO DE EMPENHO 1078/2020 - PROCESSO LICITATORIO 211/2019 - PREGÃO PRESENCIAL 113/2019 - ATA DE REGISTRO DE PREÇOS 427/2019 - LOTE 03- ITEM 10 - ROLO COMPACTADOR CAT CS 533D - SEGUE DADOS PARA DEPOSITO EM CONTA CORRENTE: BANCO DO BRASIL						
AG: 0842-7 *** C/C: 18000-9						



RECEBEMOS DE Z1 INDUSTRIA E COMERCIO DE PECAS EIRELI OS PRODUTOS CONSTANTES DA NOTA FISCAL INDICADA AO LADO		Data de Emissão 25/05/2020	Num. 000.003.585
Data de Recebimento	Identificação e assinatura do receptor:	Valor total da nota 9.145,74	Série



Logotipo	Identificação do emitente <b>Z1 INDUSTRIA E COMERCIO DE PECAS EIRELI</b> RUA DAS CANELAS PROLONGAMENTO, 1 CRISTO REI CHOPINZINHO (46) 3242-1907 85.560-000 PR		<b>DANFE</b> Documento Auxiliar da Nota Fiscal Eletrônica 0 - ENTRADA 1 - SAÍDA Num. <b>000.003.585</b> Série 1 Folha: 1 de 1		
	Natureza da Operação <b>Venda de mercadoria adquirida ou recebida de terceiros em op</b>		Chave de acesso <b>4120 0509 4360 5000 0190 5500 1000 0035 8518 5016 0008</b>		
Inscrição Estadual <b>9043485382</b>	Inscrição Estadual do Subst. Trib.	CNPJ/CPF <b>09.436.050/0001-90</b>	Aut. do Ministério da Saúde		
Consulta de autenticidade no portal nacional da NF-e www.nfe.fazenda.gov.br/portal ou no site da Sefaz Autorizada PROTOCOLO DE AUTORIZAÇÃO DE USO 141200091694089 25/05/2020 09:23:35 v 4.0					

DESTINATÁRIO/REMETENTE					
Nome/Razão Social <b>411 - MUNICIPIO DE CHOPINZINHO</b>		Fantasia		CNPJ/CPF <b>76.995.414/0001-60</b>	Data da Emissão <b>25/05/2020</b>
Endereço <b>1 - RUA MIGUEL PROCOPIO KURPEL, 3811</b>		Bairro/Distrito <b>SAO MIGUEL</b>		CEP <b>85.560-000</b>	Data de Entrada/Saída <b>25/05/2020</b>
Município <b>CHOPINZINHO</b>	Fone/Fax <b>(46) 3242-8600</b>	UF <b>PR</b>	Enquadramento Tributário <b>EMPRESA NORMAL</b>	Inscrição Estadual	Inscrição Suframa
Hora da Entrada/Saída <b>09:15:33</b>					

FATURA Condição de Pagamento **2 - 30 DIAS**

Núm.	Vencimento	Valor	Núm.	Vencimento	Valor	Núm.	Vencimento	Valor
3585/1	24/06/2020	9.145,74						

CÁLCULO DO IMPOSTO						
Base de cálculo do ICMS <b>4.192,14</b>	Valor do ICMS <b>754,59</b>	Base cálculo Icms Subst. <b>0,00</b>	Valor do Icms Subst. <b>0,00</b>	Valor do ICMS Desonerado <b>0,00</b>	Valor total bruto dos produtos <b>10.634,59</b>	
Valor do Frete <b>0,00</b>	Valor do Seguro <b>0,00</b>	Desconto <b>1.488,85</b>	Outras despesas acessórias <b>0,00</b>	Valor do IPI <b>0,00</b>	Valor total da nota <b>9.145,74</b>	

TRANSPORTADOR/VOLUMES TRANSPORTADOS								
Nome/Razão Social			Frete por conta 9 - Sem frete		Código ANTT	Placa(s) do veículo	UF	CNPJ/CPF
Endereço			Município				UF	Inscrição Estadual
Quantidade	Espécie	Marca	Numeração	Total de Itens da Nota	Total de Itens Lançados	Peso Bruto	Peso Líquido	
1				4,0000	3,0000	0,0000	0,0000	

DADOS DO PRODUTO, SERVIÇOS													
COD. PROD	DESCRIÇÃO DO PRODUTO OU SERVIÇO	NCM/SH	CST	CFOP	UNID.	QTDE	V. UNITÁRIO	V. TOTAL	BC. ICMS	V. ICMS	V. IPI	Aliq. ICMS	Aliq. IPI
11362	SAPATA DO GIRO   Trib. Conf. IBPT: 930,58	87083090	060	5405	PC	2,000	1.419,0000	2.838,00	0,00	0,00	0,00	0,00	0,00
128229	CHICOTÊ ELETRICO   Trib. Conf. IBPT: 430,74	85443000	260	5405	UN	1,000	2.115,6000	2.115,60	0,00	0,00	0,00	0,00	0,00
122909	CALÇOS DO GIRO   Trib. Conf. IBPT: 1121,40	73182900	000	5101	PC	1,000	4.192,1400	4.192,14	4.192,14	754,59	0,00	18,00	0,00

CÁLCULO DO ISSQN				
Inscrição Suframa	Inscrição Municipal 2193	Valor total dos serviços 0,00	Base de cálculo do ISSQN 0,00	Valor do ISSQN 0,00

DADOS ADICIONAIS						
Tributo	Aliquota	Base Cálculo	Imposto	Isentas	Outras	Diferidas
ICMS	P	18,0000	4.192,14	754,59	0,00	0,00
ICMS ST.	P	0,0000	0,00	0,00	4.953,60	0,00
Legenda: P - Base e Aliquota em Percentual Q - Base e Aliquota em Quantidade						
Valor Aprox. 1217,29 Fed 1265,43 Est 0,00 Mun Fonte IBPT/empresometro.com.br						
SEGUIE DADOS PARA DEPOSITO EM CONTA CORRENTE:			BANCO			
DO BRASIL AG: 0842-7 *** C/C: 18000-9 REFERENTE EMPENHO 1335/2020 -						
PREGÃO 113/2019 - LOTE 2 ITEM 01						



RECEBEMOS DE Z1 INDUSTRIA E COMERCIO DE PECAS EIRELI OS PRODUTOS CONSTANTES DA NOTA FISCAL INDICADA AO LADO		Data de Emissão 25/05/2020	Nº NF-e 2000.003.586
Data de Recebimento	Identificação e assinatura do receptor:	Valor total da nota 21.604,92	Série 1398

Logotipo	Identificação do emitente <b>Z1 INDUSTRIA E COMERCIO DE PECAS EIRELI</b> RUA DAS CANELAS PROLONGAMENTO, 1 CRISTO REI CHOPINZINHO (46) 3242-1907	PR	85.560-000	<b>DANFE</b> Documento Auxiliar da Nota Fiscal Eletrônica 0 - ENTRADA 1 - SAÍDA Num. <b>000.003.586</b> Série <b>1</b> Folha: <b>1</b> de <b>1</b>	
	Natureza da Operação <b>Venda de mercadoria adquirida ou recebida de terceiros</b>				Chave de acesso <b>4120 0509 4360 5000 0190 5500 1000 0035 8611 0892 6949</b>
Inscrição Estadual <b>9043485382</b>	Inscrição Estadual do Subst. Trib.	CNPJ/CPF <b>09.436.050/0001-90</b>	Aut. do Ministério da Saúde		
Consulta de autenticidade no portal nacional da NF-e www.nfe.fazenda.gov.br/portal ou no site da Sefaz Autorizada PROTOCOLO DE AUTORIZAÇÃO DE USO v 4.0 14120009174737 25/05/2020 10:07:03					

<b>DESTINATÁRIO/REMETENTE</b>							
Nome/Razão Social <b>411 - MUNICIPIO DE CHOPINZINHO</b>				Fantasia		CNPJ/CPF <b>76.995.414/0001-60</b>	Data de Emissão <b>25/05/2020</b>
Endereço <b>1 - RUA MIGUEL PROCOPIO KURPEL, 3811</b>				Bairro/Distrito <b>SAO MIGUEL</b>		CEP <b>85.560-000</b>	Data de Entrada/Saída <b>25/05/2020</b>
Município <b>CHOPINZINHO</b>		Fone/Fax <b>(46) 3242-8600</b>	UF <b>PR</b>	Enquadramento Tributário <b>EMPRESA NORMAL</b>	Inscrição Estadual	Inscrição Suframa	Hora da Entrada/Saída <b>09:26:00</b>

FATURA Condição de Pagamento **2 - 30 DIAS**

Núm.	Vencimento	Valor	Núm.	Vencimento	Valor	Núm.	Vencimento	Valor
3586/1	24/06/2020	21.604,92						

<b>CÁLCULO DO IMPOSTO</b>						
Base de cálculo do ICMS <b>16.932,22</b>	Valor do ICMS <b>3.047,80</b>	Base cálculo Icms Subst. <b>0,00</b>	Valor do Icms Subst. <b>0,00</b>	Valor do ICMS Desonerado <b>0,00</b>	Valor total bruto dos produtos <b>25.720,17</b>	
Valor do Frete <b>0,00</b>	Valor do Seguro <b>0,00</b>	Desconto <b>4.115,25</b>	Outras despesas acessórias <b>0,00</b>	Valor do IPI <b>0,00</b>	Valor total da nota <b>21.604,92</b>	

**TRANSPORTADOR/VOLUMES TRANSPORTADOS**

Nome/Razão Social			Frete por conta 9 - Sem frete		Código ANTT	Placa(s) do veículo		UF	CNPJ/CPF
Endereço			Município					UF	Inscrição Estadual
Quantidade	Espécie	Marca	Numeração	Total de Itens da Nota	Total de Itens Lançados	Peso Bruto	Peso Líquido		
				<b>14,0000</b>	<b>11,0000</b>	<b>0,0000</b>	<b>0,0000</b>		

**DADOS DO PRODUTO, SERVIÇOS**

COD. PROD.	DESCRIÇÃO DO PRODUTO OU SERVIÇO	NCM/SH	CST	CFOP	UNID.	QTDE	V. UNITÁRIO	V. TOTAL	BC. ICMS	V. ICMS	V. IPI	Aliq. ICMS	Aliq. IPI
129116	MANGUEIRA   Trib. Conf. IBPT: 97,56	40093100	060	5405	PC	1,000	286,7500	286,75	0,00	0,00	0,00	0,00	0,00
128998	MANGUEIRA   Trib. Conf. IBPT: 67,51	59090000	060	5405	UND	1,000	286,7500	286,75	0,00	0,00	0,00	0,00	0,00
128250	ACOPLAMENTO   Trib. Conf. IBPT: 511,71	84836011	260	5405	PC	1,000	1.386,0000	1.386,00	0,00	0,00	0,00	0,00	0,00
128324	EMBREGEM   Trib. Conf. IBPT: 255,01	87089300	060	5405	PC	1,000	1.554,0000	1.554,00	0,00	0,00	0,00	0,00	0,00
8596	CJ MOLAS   Trib. Conf. IBPT: 836,96	73209000	000	5101	UN	1,000	3.234,0000	3.234,00	3.234,00	582,12	0,00	18,00	0,00
128887	COMANDO ELETROMAGNETICA   Trib. Conf. IBPT: 352,74	84294000	000	5102	0	1,000	1.386,0000	1.386,00	1.386,00	249,48	0,00	18,00	0,00
125643	ROLETE MENOR   Trib. Conf. IBPT: 495,78	84314929	000	5101	UN	4,000	378,0000	1.512,00	1.512,00	272,16	0,00	18,00	0,00
120780	ROLETE MAIOR   Trib. Conf. IBPT: 146,18	84829120	060	5405	PC	1,000	579,6000	579,60	0,00	0,00	0,00	0,00	0,00
107440	ROLETE MAIOR   Trib. Conf. IBPT: 201,64	84314929	760	5405	PC	1,000	579,6000	579,60	0,00	0,00	0,00	0,00	0,00
102835	KIT MANDIBULAS   Trib. Conf. IBPT: 1849,45	72085400	000	5102	T	1,000	7.524,2244	7.524,22	7.524,22	1.354,36	0,00	18,00	0,00
124404	JG CUNHAS   Trib. Conf. IBPT: 530,71	84198940	000	5101	UND	1,000	3.276,0000	3.276,00	3.276,00	589,68	0,00	18,00	0,00

**CÁLCULO DO ISSQN**

Inscrição Suframa	Inscrição Municipal <b>2193</b>	Valor total dos serviços <b>0,00</b>	Base de cálculo do ISSQN <b>0,00</b>	Valor do ISSQN <b>0,00</b>
-------------------	------------------------------------	---	---	-------------------------------

**DADOS ADICIONAIS**

Tributo	Aliquota	Base Cálculo	Imposto	Isentas	Outras	Diferidas
ICMS	P	18,0000	16.932,22	3.047,80	0,00	0,00
ICMS ST.	P	0,0000	0,00	0,00	4.672,70	0,00

Legenda: P - Base e Aliquota em Percentual Q - Base e Aliquota em Quantidade  
Valor Aprox. 2015,79 Fed 3329,46 Est 0,00 Mun Fonte IBPT/empresometro.com.br

SEGUIE DADOS PARA DEPOSITO EM CONTA CORRENTE: BANCO  
DO BRASIL AG: 0842-7 \*\*\* C/C: 18000-9 REFERENTE EMPENHO 1335/2020 -  
PREGÃO 113/2019 - LOTE 7 - ITEM 01



RECEBEMOS DE Z1 INDUSTRIA E COMERCIO DE PECAS EIRELI OS PRODUTOS CONSTANTES DA NOTA FISCAL INDICADA AO LADO		Data de Emissão 25/05/2020	Num. 000.003.587
Data de Recebimento	Identificação e assinatura do receptor:	Valor total da nota 18.483,16	Série



Logotipo	Identificação do emitente Z1 INDUSTRIA E COMERCIO DE PECAS EIRELI RUA DAS CANELAS PROLONGAMENTO, 1 CRISTO REI CHOPINZINHO (46) 3242-1907 85.560-000 PR		DANFE Documento Auxiliar da Nota Fiscal Eletrônica 0 - ENTRADA 1 - SAÍDA Num. 000.003.587 Série 1 Folha: 1 de 1		Chave de acesso 4120 0509 4360 5000 0190 5500 1000 0035 8717 4153 8934 Consulta de autenticidade no portal nacional da NF-e www.nfe.fazenda.gov.br/portal ou no site da Sefaz Autorizada PROTOCOLO DE AUTORIZAÇÃO DE USO 141200091790403 25/05/2020 10:39:18 v 4.0
	Natureza da Operação Venda de produção do estabelecimento		Inscrição Estadual 9043485382 Inscrição Estadual do Subst. Trib. CNPJ/CPF 09.436.050/0001-90 Aut. do Ministério da Saúde		

DESTINATÁRIO/REMETENTE		Nome/Razão Social 411 - MUNICIPIO DE CHOPINZINHO		Fantasia		CNPJ/CPF 76.995.414/0001-60		Data de Emissão 25/05/2020	
Endereço 1 - RUA MIGUEL PROCOPIO KURPEL, 3811		Bairro/Distrito SAO MIGUEL		CEP 85.560-000		Data de Entrada/Saída 25/05/2020		Hora da Entrada/Saída 10:08:30	
Município CHOPINZINHO		Fone/Fax (46) 3242-8600		UF PR		Enquadramento Tributário EMPRESA NORMAL		Inscrição Estadual	

FATURA				Condição de Pagamento 2 - 30 DIAS				
Núm.	Vencimento	Valor	Núm.	Vencimento	Valor	Núm.	Vencimento	Valor
3587/1	24/06/2020	18.483,16						

CULO DO IMPOSTO						
Base de cálculo do ICMS 10.307,28	Valor do ICMS 1.855,32	Base cálculo Icms Subst. 0,00	Valor do Icms Subst. 0,00	Valor do ICMS Desonerado 0,00	Valor total bruto dos produtos 22.003,79	
Valor do Frete 0,00	Valor do Seguro 0,00	Desconto 3.520,63	Outras despesas acessórias 0,00	Valor do IPI 0,00	Valor total da nota 18.483,16	

TRANSPORTADOR/VOLUMES TRANSPORTADOS							
Nome/Razão Social		Frete por conta 9 - Sem frete		Código ANTT		Placa(s) do veículo	
Endereço		Município		UF		Inscrição Estadual	
Quantidade	Espécie	Marca	Numeração	Total de Itens da Nota	Total de Itens Lançados	Peso Bruto	Peso Líquido
1				13,0000	10,0000	0,0000	0,0000

COD. PROD	DESCRIÇÃO DO PRODUTO OU SERVIÇO	NCM/SH	CST	CFOP	UNID.	QTDE	V. UNITÁRIO	V. TOTAL	BC. ICMS	V. ICMS	V. IPI	Aliq. ICMS	Aliq. IPI
128654	MANGUEIRA HIDRAULICA   Trib. Conf. IBPT: 424,99	40093100	060	5405	PC	1,000	1.249,2400	1.249,24	0,00	0,00	0,00	0,00	0,00
24869	ROLAMENTO DO VIBRADOR   Trib. Conf. IBPT: 749,94	84824000	060	5405	UN	1,000	2.973,6000	2.973,60	0,00	0,00	0,00	0,00	0,00
128627	ROLAMENTO DO VIBRADOR   Trib. Conf. IBPT: 925,09	84821010	200	5101	PC	1,000	2.973,6000	2.973,60	2.973,60	535,25	0,00	18,00	0,00
22124	FLANGE   Trib. Conf. IBPT: 690,89	87085019	060	5405	UND	2,000	1.053,5112	2.107,02	0,00	0,00	0,00	0,00	0,00
128485	EIXO DO VIBRADOR   Trib. Conf. IBPT: 765,72	84314929	000	5101	PC	1,000	2.335,2000	2.335,20	2.335,20	420,34	0,00	18,00	0,00
16650	EIXO SUPORTE VIBRADOR   Trib. Conf. IBPT: 1261,50	84314929	000	5101	UND	1,000	3.847,2000	3.847,20	3.847,20	692,50	0,00	18,00	0,00
114897	COXIM   Trib. Conf. IBPT: 258,21	40161010	160	5405	UND	2,000	487,2000	974,40	0,00	0,00	0,00	0,00	0,00
19336	CJ ROLAMENTO DO SUPORTE   Trib. Conf. IBPT: 290,35	84824000	000	5102	PC	2,000	575,6400	1.151,28	1.151,28	207,23	0,00	18,00	0,00
128527	PORCA DO EIXO   Trib. Conf. IBPT: 211,70	73181600	260	5405	PC	1,000	714,0000	714,00	0,00	0,00	0,00	0,00	0,00
128099	RETENTOR   Trib. Conf. IBPT: 38,28	40169300	360	5405	PC	1,000	157,6200	157,62	0,00	0,00	0,00	0,00	0,00

CÁLCULO DO ISSQN				
Inscrição Suframa	Inscrição Municipal 2193	Valor total dos serviços 0,00	Base de cálculo do ISSQN 0,00	Valor do ISSQN 0,00

DADOS ADICIONAIS						
Tributo	Aliquota	Base Cálculo	Imposto	Isentas	Outras	Diferidas
ICMS	P	18,0000	1.855,32	0,00	0,00	0,00
ICMS ST.	P	0,0000	0,00	0,00	8.175,88	0,00
Legenda: P - Base e Aliquota em Percentual Q - Base e Aliquota em Quantidade						
Valor Aprox. 2332,54 Fed 3284,13 Est 0,00 Mun Fonte IBPT/empresometro.com.br						
SEGUE DADOS PARA DEPOSITO EM CONTA CORRENTE: BANCO						
DO BRASIL AG: 0842-7 *** C/C: 18000-9 REFERENTE EMPENHO 1417/2020 - PREGÃO 113/2019 - LOTE 3 - ITEM 01						



RECEBEMOS DE Z1 INDUSTRIA E COMERCIO DE PECAS EIRELI OS PRODUTOS CONSTANTES DA NOTA FISCAL INDICADA AO LADO		Data de Emissão 25/05/2020	
Data de Recebimento	Identificação e assinatura do receptor:	Valor total da nota 7.765,79	

Logotipo	<b>Identificação do emitente</b> <b>Z1 INDUSTRIA E COMERCIO DE PECAS EIRELI</b> RUA DAS CANELAS PROLONGAMENTO, 1 CRISTO REI CHOPINZINHO (46) 3242-1907 85.560-000		<b>DANFE</b> Documento Auxiliar da Nota Fiscal Eletrônica 0 - ENTRADA 1 - SAÍDA Num. <b>000.003.588</b> Série <b>1</b> Folha: <b>1</b> de <b>1</b>		
	Natureza da Operação <b>Venda de mercadoria adquirida ou recebida de terceiros em op</b>		Chave de acesso <b>4120 0509 4360 5000 0190 5500 1000 0035 8817 4764 3656</b> Consulta de autenticidade no portal nacional da NF-e <a href="http://www.nfe.fazenda.gov.br/portal">www.nfe.fazenda.gov.br/portal</a> ou no site da Sefaz Autorizada PROTOCOLO DE AUTORIZAÇÃO DE USO 141200091804498 25/05/2020 10:49:42 v.4.0		
Inscrição Estadual <b>9043485382</b>	Inscrição Estadual do Subst. Trib.	CNPJ/CPF <b>09.436.050/0001-90</b>	Aut. do Ministério da Saúde		

<b>DESTINATÁRIO/REMETENTE</b> Nome/Razão Social <b>411 - MUNICIPIO DE CHOPINZINHO</b>		Fantasia		CNPJ/CPF <b>76.995.414/0001-60</b>	Data de Emissão <b>25/05/2020</b>
Endereço <b>1 - RUA MIGUEL PROCOPIO KURPEL, 3811</b>		Bairro/Distrito <b>SAO MIGUEL</b>		CEP <b>85.560-000</b>	Data de Entrada/Saída <b>25/05/2020</b>
Município <b>CHOPINZINHO</b>	Fone/Fax <b>(46) 3242-8600</b>	UF <b>PR</b>	Enquadramento Tributário <b>EMPRESA NORMAL</b>	Inscrição Estadual	Inscrição Suframa
<b>FATURA</b> Condição de Pagamento <b>2 - 30 DIAS</b>		Hora da Entrada/Saída <b>10:39:48</b>			

Núm.	Vencimento	Valor	Núm.	Vencimento	Valor	Núm.	Vencimento	Valor
3588/1	24/06/2020	7.765,79						

<b>CÁLCULO DO IMPOSTO</b>						
Base de cálculo do ICMS <b>0,00</b>	Valor do ICMS <b>0,00</b>	Base cálculo Icms Subst. <b>0,00</b>	Valor do Icms Subst. <b>0,00</b>	Valor do ICMS Desonerado <b>0,00</b>	Valor total bruto dos produtos <b>9.470,48</b>	
Valor do Frete <b>0,00</b>	Valor do Seguro <b>0,00</b>	Desconto <b>1.704,69</b>	Outras despesas acessórias <b>0,00</b>	Valor do IPI <b>0,00</b>	Valor total da nota <b>7.765,79</b>	

<b>TRANSPORTADOR/VOLUMES TRANSPORTADOS</b> Nome/Razão Social		Frete por conta 9 - Sem frete	Código ANTT	Placa(s) do veículo	UF	CNPJ/CPF
Endereço		Município			UF	Inscrição Estadual
Quantidade <b>1</b>	Espécie	Marca	Numeração	Total de Itens da Nota <b>3,0000</b>	Total de Itens Lançados <b>3,0000</b>	Peso Bruto <b>0,0000</b>
						Peso Líquido <b>0,0000</b>

<b>DADOS DO PRODUTO, SERVIÇOS</b>													
COD. PROD.	DESCRIÇÃO DO PRODUTO OU SERVIÇO	NCM/SH	CST	CFOP	UNID.	QTDE	V. UNITÁRIO	V. TOTAL	BC. ICMS	V. ICMS	V. IPI	Aliq. ICMS	Aliq. IPI
129032	73161226 FILTRO   Trib. Conf. IBPT: 161,03	84212300	260	5405	PC	1,000	481,7008	481,70	0,00	0,00	0,00	0,00	0,00
						Valor Bruto:	587,4400	587,44					
124432	73162489 PEDAL/CABO EMBREAGEM   Trib. Conf. IBPT: 1505,90	84314929	760	5405	PC	1,000	3.852,3928	3.852,39	0,00	0,00	0,00	0,00	0,00
						Valor Bruto:	4.698,0400	4.698,04					
129124	73162492 CONTROLE/SENSOR   Trib. Conf. IBPT: 698,35	90328989	260	5405	PC	1,000	3.431,7000	3.431,70	0,00	0,00	0,00	0,00	0,00
						Valor Bruto:	4.185,0000	4.185,00					

<b>CÁLCULO DO ISSQN</b>				
Inscrição Suframa	Inscrição Municipal <b>2193</b>	Valor total dos serviços <b>0,00</b>	Base de cálculo do ISSQN <b>0,00</b>	Valor do ISSQN <b>0,00</b>

<b>DADOS ADICIONAIS</b>					
Tributo	Aliquota Base Cálculo	Imposto	Isentas	Outras	Diferidas
ICMS ST.	P 0,0000	0,00	0,00	7.765,79	0,00
Legenda: P - Base e Aliquota em Percentual    Q - Base e Aliquota em Quantidade Valor Aprox. 1.373,83 Fed 991,45 Est 0,00 Mun Fonte IBPT/empresometro.com.br					
SEGUE DADOS PARA DEPOSITO EM CONTA CORRENTE: DO BRASIL AG: 0842-7 *** C/C: 18000-9 REFERENTE EMPENHO 1335/2020 - PREGÃO 113/2019 - LOTE 6 - ITEM 01			BANCO		



RECEBEMOS DE Z1 INDUSTRIA E COMERCIO DE PECAS EIRELI OS PRODUTOS CONSTANTES DA NOTA FISCAL INDICADA AO LADO		Data de Emissão 14/07/2020	
Data de Recebimento	Identificação e assinatura do receptor:	Valor total da nota 1.644,91	

Logotipo	<b>Identificação do emitente</b> <b>Z1 INDUSTRIA E COMERCIO DE PECAS EIRELI</b> RUA DAS CANELAS PROLONGAMENTO, 1 CRISTO REI CHOPINZINHO (46) 3242-1907	<b>DANFE</b> Documento Auxiliar da Nota Fiscal Eletrônica 0 - ENTRADA 1 - SAÍDA Num. <b>000.003.653</b> Série <b>1</b> Folha: <b>1</b> de <b>1</b>	
	Natureza da Operação <b>Venda de mercadoria adquirida ou recebida de terceiros em op</b>	Chave de acesso <b>4120 0709 4360 5000 0190 5500 1000 0036 5313 6014 3955</b>	
Inscrição Estadual <b>9043485382</b>	Inscrição Estadual do Subst. Trib.	CNPJ/CPF <b>09.436.050/0001-90</b>	Aut. do Ministério da Saúde
Consulta de autenticidade no portal nacional da NF-e <a href="http://www.nfe.fazenda.gov.br/portal">www.nfe.fazenda.gov.br/portal</a> ou no site da Sefaz Autorizada			PROTOCOLO DE AUTORIZAÇÃO DE USO <b>141200125858925 14/07/2020 10:07:02</b>

<b>DESTINATÁRIO/REMETENTE</b>			
Nome/Razão Social <b>411 - MUNICIPIO DE CHOPINZINHO</b>	Fantasia	CNPJ/CPF <b>76.995.414/0001-60</b>	Data de Emissão <b>14/07/2020</b>
Endereço <b>1 - RUA MIGUEL PROCOPIO KURPEL, 3811</b>	Bairro/Distrito <b>SAO MIGUEL</b>	CEP <b>85.560-000</b>	Data de Entrada/Saída <b>14/07/2020</b>
Município <b>CHOPINZINHO</b>	Fone/Fax <b>(46) 3242-8600</b>	UF <b>PR</b>	Enquadramento Tributário <b>EMPRESA NORMAL</b>
		Inscrição Estadual	Inscrição Suframa
			Hora da Entrada/Saída <b>09:49:49</b>

FATURA Condição de Pagamento **2 - 30 DIAS**

Núm.	Vencimento	Valor	Núm.	Vencimento	Valor	Núm.	Vencimento	Valor
3653/1	13/08/2020	1.644,91						

<b>CÁLCULO DO IMPOSTO</b>					
Valor de cálculo do ICMS <b>0,00</b>	Valor do ICMS <b>0,00</b>	Base cálculo Icms Subst. <b>0,00</b>	Valor do Icms Subst. <b>0,00</b>	Valor do ICMS Desonerado <b>0,00</b>	Valor total bruto dos produtos <b>1.912,70</b>
Valor do Frete <b>0,00</b>	Valor do Seguro <b>0,00</b>	Desconto <b>267,79</b>	Outras despesas acessórias <b>0,00</b>	Valor do IPI <b>0,00</b>	Valor total da nota <b>1.644,91</b>

<b>TRANSPORTADOR/VOLUMES TRANSPORTADOS</b>	
Nome/Razão Social	Frete por conta 2 - Contratação por conta de Terceiros
Endereço	Código ANTT
	Placa(s) do veículo
Quantidade	UF
Espécie	CNPJ/CPF
Marca	Inscrição Estadual
Número	UF
Total de Itens da Nota	Inscrição Estadual
<b>3,0000</b>	
Total de Itens Lançados	Peso Bruto
<b>3,0000</b>	<b>0,0000</b>
	Peso Líquido
	<b>0,0000</b>

<b>DADOS DO PRODUTO, SERVIÇOS</b>													
COD. PROD	DESCRIÇÃO DO PRODUTO OU SERVIÇO	NCM/SH	CST	CFOP	UNID.	QTDE	V. UNITÁRIO	V. TOTAL	BC. ICMS	V. ICMS	V. IPI	Aliq. ICMS	Aliq. IPI
128075	BUNTA CARTER   Trib. Conf. IBPT: 43,13	73182900	060	5405	PC	1,000	161,1984	161,20	0,00	0,00	0,00	0,00	0,00
						Valor Bruto:	187,4400	187,44					
122523	MANGUEIRA HIDRAULICA   Trib. Conf. IBPT: 79,81	39173900	060	5405	UN	1,000	636,4000	636,40	0,00	0,00	0,00	0,00	0,00
						Valor Bruto:	740,0000	740,00					
128979	SENSOR   Trib. Conf. IBPT: 277,84	87089990	060	5405	PC	1,000	847,3100	847,31	0,00	0,00	0,00	0,00	0,00
						Valor Bruto:	985,2600	985,26					

<b>CÁLCULO DO ISSQN</b>				
Inscrição Suframa	Inscrição Municipal <b>2193</b>	Valor total dos serviços <b>0,00</b>	Base de cálculo do ISSQN <b>0,00</b>	Valor do ISSQN <b>0,00</b>

<b>DADOS ADICIONAIS</b>						
Tributo	Aliquota	Base Cálculo	Imposto	Isentas	Outras	Diferidas
ICMS ST.	P	0,0000	0,00	0,00	1.644,91	0,00
Legenda: P - Base e Aliquota em Percentual Q - Base e Aliquota em Quantidade Valor Aprox. 174,69 Fed 226,09 Est 0,00 Mun Fonte IBPT/empresometro.com.br						
REFERENTE EMPENHO ORDINÁRIO 3219/2020 - PROCESSO LICITATORIO 211/2019 - PREGÃO PRESENCIAL 113/2019 - ATA DE REGISTRO DE PREÇOS 427/2019 - LOTE 04 - ITEM 17 - ESCAVADEIRA JCB JS210 - SEQUE DADOS PARA DEPOSITO EM CONTA CORRENTE: BANCO DO BRASIL AG: 0842-7 *** C/C: 18000-9						



RECEBEMOS DE Z1 INDUSTRIA E COMERCIO DE PECAS EIRELI OS PRODUTOS CONSTANTES DA NOTA FISCAL INDICADA AO LADO		Data de Emissão 14/07/2020	Num. 000.003.654
Data de Recebimento	Identificação e assinatura do recebedor:	Valor total da nota 9.413,75	Série F11

Logotipo	Identificação do emitente <b>Z1 INDUSTRIA E COMERCIO DE PECAS EIRELI</b> RUA DAS CANELAS PROLONGAMENTO, 1 CRISTO REI CHOPINZINHO (46) 3242-1907 85.560-000 PR		<b>DANFE</b> Documento Auxiliar da Nota Fiscal Eletrônica 0 - ENTRADA 1 - SAÍDA Num. 000.003.654 Série 1 Folha: 1 de 1		
	Natureza da Operação <b>Venda de mercadoria adquirida ou recebida de terceiros em op</b>		Chave de acesso 4120 0709 4360 5000 0190 5500 1000 0036 5415 3002 1895		
Inscrição Estadual 9043485382	Inscrição Estadual do Subst. Trib.	CNPJ/CPF 09.436.050/0001-90	Aut. do Ministério da Saúde		Consulta de autenticidade no portal nacional da NF-e www.nfe.fazenda.gov.br/portal ou no site da Sefaz Autorizada <b>PROTOCOLO DE AUTORIZAÇÃO DE USO</b> 141200125918927 14/07/2020 10:51:14 v 4.0

DESTINATÁRIO/REMETENTE		Nome/Razão Social <b>411 - MUNICIPIO DE CHOPINZINHO</b>		Fantasia		CNPJ/CPF 76.995.414/0001-60		Data de Emissão 14/07/2020	
Endereço <b>1 - RUA MIGUEL PROCOPIO KURPEL, 3811</b>		Bairro/Distrito <b>SAO MIGUEL</b>		CEP 85.560-000		Data de Entrada/Saída 14/07/2020		Hora da Entrada/Saída 10:14:19	
Município <b>CHOPINZINHO</b>		Fone/Fax (46) 3242-8600		UF <b>PR</b>		Enquadramento Tributário <b>EMPRESA NORMAL</b>		Inscrição Estadual	

FATURA				Condição de Pagamento <b>2 - 30 DIAS</b>				
Núm.	Vencimento	Valor	Núm.	Vencimento	Valor	Núm.	Vencimento	Valor
3654/1	13/08/2020	9.413,75						

CÁLCULO DO IMPOSTO					
Base de cálculo do ICMS 1.889,64	Valor do ICMS 340,14	Base cálculo ICMS Subst. 0,00	Valor do ICMS Subst. 0,00	Valor do ICMS Desonerado 0,00	Valor total bruto dos produtos 11.207,07
Valor do Frete 0,00	Valor do Seguro 0,00	Desconto 1.793,32	Outras despesas acessórias 0,00	Valor do IPI 0,00	Valor total da nota 9.413,75

TRANSPORTADOR/VOLUMES TRANSPORTADOS										
Nome/Razão Social			Frete por conta 2 - Contratação por conta de Terceiros		Código ANTT		Placa(s) do veículo		UF	
Endereço			Município		UF		Inscrição Estadual		CNPJ/CPF	
Quantidade	Espécie	Marca	Numeração	Total de Itens da Nota	Total de Itens Lançados	Peso Bruto	Peso Líquido		0,0000	
1				44,0000	11,0000	0,0000				

DADOS DO PRODUTO, SERVIÇOS													
COD. PROD	DESCRIÇÃO DO PRODUTO OU SERVIÇO	NCM/SH	CST	CFOP	UNID.	QTDE	V. UNITÁRIO	V. TOTAL	BC. ICMS	V. ICMS	V. IPI	Aliq. ICMS	Aliq. IPI
128966	CABEÇOTES REMAN   Trib. Conf. IBPT: 719,16	40169300	060	5405	PC	6,000	493,4500	2.960,70	0,00	0,00	0,00	0,00	0,00
115323	JUNTA SUPERIOR DO MOTOR   Trib. Conf. IBPT: 90,08	84841000	260	5405	PC	1,000	357,1512	357,15	0,00	0,00	0,00	0,00	0,00
101541	VALVULA TERMOSTATICA   Trib. Conf. IBPT: 45,58	84099914	060	5405	UN	1,000	139,0032	139,00	0,00	0,00	0,00	0,00	0,00
107644	ROLAMENTO   Trib. Conf. IBPT: 446,75	84821010	200	5101	PC	2,000	718,0200	1.436,04	1.436,04	258,49	0,00	18,00	0,00
107829	TUCHOS   Trib. Conf. IBPT: 94,72	73181500	060	5405	PC	12,000	38,0417	456,50	0,00	0,00	0,00	0,00	0,00
101224	VARETA DE VALVULA   Trib. Conf. IBPT: 59,55	73181600	060	5405	PCS	12,000	23,9142	286,97	0,00	0,00	0,00	0,00	0,00
117293	CORREIA   Trib. Conf. IBPT: 35,57	40103200	060	5405	PC	2,000	71,7950	143,59	0,00	0,00	0,00	0,00	0,00
109529	BALANCEIRO DE VALVULA   Trib. Conf. IBPT: 54,49	40103200	560	5405	PC	4,000	55,0000	220,00	0,00	0,00	0,00	0,00	0,00
109280	KIT RETENTOR   Trib. Conf. IBPT: 112,36	40103200	000	5102	PC	2,000	226,8000	453,60	453,60	81,65	0,00	18,00	0,00
7424	ENGRENAGEM   Trib. Conf. IBPT: 218,30	39269021	060	5405	UN	1,000	1.386,0000	1.386,00	0,00	0,00	0,00	0,00	0,00
128135	EIXO   Trib. Conf. IBPT: 389,93	40103100	060	5405	UN	1,000	1.574,2000	1.574,20	0,00	0,00	0,00	0,00	0,00

CÁLCULO DO ISSQN				
Inscrição Suframa	Inscrição Municipal 2193	Valor total dos serviços 0,00	Base de cálculo do ISSQN 0,00	Valor do ISSQN 0,00

DADOS ADICIONAIS						
Tributo	Aliquota	Base Cálculo	Imposto	Isentas	Outras	Diferidas
ICMS	P	18,0000	1.889,64	340,14	0,00	0,00
ICMS ST.	P	0,0000	0,00	0,00	7.524,11	0,00
Legenda: P - Base e Aliquota em Percentual Q - Base e Aliquota em Quantidade						
Valor Aprox. 769,06 Fed 1497,43 Est 0,00 Mun Fonte IBPT/empresometro.com.br						
REFERENTE EMPENHO ORDINÁRIO 3219/2020 - PROCESSO LICITATORIO 211/2019 - PREGÃO PRESENCIAL 113/2019 - ATA DE REGISTRO DE PREÇOS 427/2019 - LOTE 01 - ITEM 03 - TRATOR DE ESTEIRAS FD9 - ANO 1991 - SEGUE DADOS PARA DEPOSITO EM CONTA CORRENTE: BANCO DO BRASIL AG: 0842-7 ***						
C/C: 18000-9						



RECEBEMOS DE Z1 INDUSTRIA E COMERCIO DE PECAS EIRELI OS PRODUTOS CONSTANTES DA NOTA FISCAL INDICADA AO LADO		Data de Emissão 14/07/2020	
Data de Recebimento	Identificação e assinatura do receptor:	Valor total da nota 12.420,57	

Logotipo	<b>Identificação do emitente</b> <b>Z1 INDUSTRIA E COMERCIO DE PECAS EIRELI</b> RUA DAS CANELAS PROLONGAMENTO, 1 CRISTO REI CHOPINZINHO (46) 3242-1907      85.560-000		<b>DANFE</b> Documento Auxiliar da Nota Fiscal Eletrônica 0 - ENTRADA      1 1 - SAÍDA Num. <b>000.003.655</b> Série <b>1</b> Folha: <b>1</b> de <b>1</b>		
	Natureza da Operação <b>Venda de mercaderia adquirida ou recebida de terceiros</b>		Chave de acesso <b>4120 0709 4360 5000 0190 5500 1000 0036 5518 1448 7306</b> Consulta de autenticidade no portal nacional da NF-e <a href="http://www.nfe.fazenda.gov.br/portal">www.nfe.fazenda.gov.br/portal</a> ou no site da Sefaz Autorizada PROTOCOLO DE AUTORIZAÇÃO DE USO 141200125938058 14/07/2020 11:04:35		
Inscrição Estadual <b>9043485382</b>	Inscrição Estadual do Subst. Trib.	CNPJ/CPF <b>09.436.050/0001-90</b>	Aut. do Ministério da Saúde		

DESTINATÁRIO/REMETENTE		Nome/Razão Social <b>411 - MUNICIPIO DE CHOPINZINHO</b>		Fantasia		CNPJ/CPF <b>76.995.414/0001-60</b>		Data da Emissão <b>14/07/2020</b>	
Endereço <b>1 - RUA MIGUEL PROCOPIO KURPEL, 3811</b>		Bairro/Distrito <b>SAO MIGUEL</b>		CEP <b>85.560-000</b>		Data de Entrada/Saída <b>14/07/2020</b>		Município <b>CHOPINZINHO</b>	
Município <b>CHOPINZINHO</b>		Fone/Fax <b>(46) 3242-8600</b>		UF <b>PR</b>		Enquadramento Tributário <b>EMPRESA NORMAL</b>		Inscrição Estadual	
Fatura		Condição de Pagamento <b>2 - 30 DIAS</b>		Inscrição Suframa		Hora da Entrada/Saída <b>10:51:59</b>		v 4.0	

Núm.	Vencimento	Valor	Núm.	Vencimento	Valor	Núm.	Vencimento	Valor
3655/1	13/08/2020	12.420,57						

CÁLCULO DO IMPOSTO		Base de cálculo do ICMS <b>6.847,23</b>		Valor do ICMS <b>1.232,51</b>		Base cálculo ICMS Subst. <b>0,00</b>		Valor do ICMS Subst. <b>0,00</b>		Valor do ICMS Desonerado <b>0,00</b>		Valor total bruto dos produtos <b>14.114,31</b>	
Valor do Frete <b>0,00</b>		Valor do Seguro <b>0,00</b>		Desconto <b>1.693,74</b>		Outras despesas acessórias <b>0,00</b>		Valor do IPI <b>0,00</b>		Valor total da nota <b>12.420,57</b>			

TRANSPORTADOR/VOLUMES TRANSPORTADOS		Nome/Razão Social		Frete por conta 2 - Contratação por conta de Terceiros		Código ANTT		Placa(s) do veículo		UF		CNPJ/CPF	
Endereço		Município		UF		Inscrição Estadual							
Quantidade <b>1</b>		Espécie		Marca		Numeração		Total de Itens da Nota <b>10,0000</b>		Total de Itens Lançados <b>8,0000</b>		Peso Bruto <b>0,0000</b>	
												Peso Líquido <b>0,0000</b>	

COD. PROD	DESCRIÇÃO DO PRODUTO OU SERVIÇO	NCM/SH	CST	CFOP	UNID.	Q'TDE	V. UNITÁRIO	V. TOTAL	BC. ICMS	V. ICMS	V. IPI	Aliq. ICMS	Aliq. IPI
129263	COMPRESSOR   Trib. Conf. IBPT: 753,64	84143091	200	5102	UN	1,000	2.525,6000	2.525,60	2.525,60	454,61	0,00	18,00	0,00
129041	KIT FILTROS   Trib. Conf. IBPT: 327,18	84213100	000	5102	UN	1,000	1.188,0000	1.188,00	1.188,00	213,84	0,00	18,00	0,00
129043	CRUZETA   Trib. Conf. IBPT: 241,74	84213100	000	5102	PC	2,000	438,8912	877,78	877,78	158,00	0,00	18,00	0,00
127369	SUPORTE   Trib. Conf. IBPT: 696,41	85119000	060	5405	PC	1,000	4.285,5800	4.285,58	0,00	0,00	0,00	0,00	0,00
129190	TAMPA TANQUE   Trib. Conf. IBPT: 160,14	87089990	060	5405	UN	1,000	488,4000	488,40	0,00	0,00	0,00	0,00	0,00
127532	CABECOTE FILTRO   Trib. Conf. IBPT: 372,02	84329000	000	5102	PC	1,000	1.388,6400	1.388,64	1.388,64	249,96	0,00	18,00	0,00
122523	MANGUEIRA   Trib. Conf. IBPT: 100,24	39173900	060	5405	UN	2,000	399,6784	799,36	0,00	0,00	0,00	0,00	0,00
126878	RETROVISOR   Trib. Conf. IBPT: 284,36	84314929	000	5102	UN	1,000	867,2136	867,21	867,21	156,10	0,00	18,00	0,00

CÁLCULO DO ISSQN		Inscrição Suframa		Inscrição Municipal <b>2193</b>		Valor total dos serviços <b>0,00</b>		Base de cálculo do ISSQN <b>0,00</b>		Valor do ISSQN <b>0,00</b>	
------------------	--	-------------------	--	------------------------------------	--	---	--	---	--	-------------------------------	--

DADOS ADICIONAIS		Tributo		Aliquota		Base Cálculo		Imposto		Isentas		Outras		Diferidas	
ICMS		P		18,0000		6.847,23		1.232,51		0,00		0,00		0,00	
ICMS ST.		P		0,0000		0,00		0,00		0,00		5.573,34		0,00	
Legenda: P - Base e Aliquota em Percentual      Q - Base e Aliquota em Quantidade Valor Aprox. 1766,62 Fed 1169,11 Est 0,00 Mun Fonte IBPT/empresometro.com.br															
REFERENTE EMPENHO ORDINÁRIO 3219/2020 - PROCESSO LICITATORIO 211/2019 - PREGÃO PRESENCIAL 113/2019 - ATA DE REGISTRO DE PREÇOS 427/2019 - LOTE 05 - ITEM 19 - PÁ CARREGADEIRA DOOSAN DL 200 - SEGUE DADOS PARA DEPOSITO EM CONTA CORRENTE: BANCO DO BRASIL AG: 0842-7 *** C/C: 18000-9															



RECEBEMOS DE Z1 INDUSTRIA E COMERCIO DE PECAS EIRELI OS PRODUTOS CONSTANTES DA NOTA FISCAL INDICADA AO LADO		Data de Emissão 29/07/2020	NF-e Num. 000.003.671
Data de Recebimento	Identificação e assinatura do receptor:	Valor total da nota 16.345,19	Série



Logotipo	Identificação do emitente <b>Z1 INDUSTRIA E COMERCIO DE PECAS EIRELI</b> RUA DAS CANELAS PROLONGAMENTO, 1 CRISTO REI CHOPINZINHO (46) 3242-1907 85.560-000 PR		<b>DANFE</b> Documento Auxiliar da Nota Fiscal Eletrônica 0 - ENTRADA 1 - SAÍDA Num. 000.003.671 Série 1 Folha: 1 de 1		
	Natureza da Operação <b>Venda de mercadoria adquirida ou recebida de terceiros em op</b>		Chave de acesso <b>4120 0709 4360 5000 0190 5500 1000 0036 7110 7293 4351</b>		
Inscrição Estadual 9043485382	Inscrição Estadual do Subst. Trib.	CNPJ/CPF 09.436.050/0001-90	Aut. do Ministério da Saúde		
Consulta de autenticidade no portal nacional da NF-e <a href="http://www.nfe.fazenda.gov.br/portal">www.nfe.fazenda.gov.br/portal</a> ou no site da Sefaz Autorizada PROTOCOLO DE AUTORIZAÇÃO DE USO 141200137177698 29/07/2020 13:34:36 v 4.0					

DESTINATÁRIO/REMETENTE		Nome/Razão Social <b>411 - MUNICIPIO DE CHOPINZINHO</b>		Fantasia		CNPJ/CPF 76.995.414/0001-60		Data de Emissão 29/07/2020	
Endereço <b>1 - RUA MIGUEL PROCOPIO KURPEL, 3811</b>		Bairro/Distrito <b>SAO MIGUEL</b>		CEP 85.560-000		Data de Entrada/Saída 29/07/2020			
Município <b>CHOPINZINHO</b>		Fone/Fax (46) 3242-8600		UF PR		Enquadramento Tributário EMPRESA NORMAL		Inscrição Estadual	
						Inscrição Suframa		Hora da Entrada/Saída 13:22:18	

FATURA Condição de Pagamento 2 - 30 DIAS

Núm.	Vencimento	Valor	Núm.	Vencimento	Valor	Núm.	Vencimento	Valor
3671/1	28/08/2020	16.345,19						

CÁLCULO DO IMPOSTO

Base de cálculo do ICMS	Valor do ICMS	Base cálculo Icms Subst.	Valor do Icms Subst.	Valor do ICMS Desonerado	Valor total bruto dos produtos
0,00	0,00	0,00	0,00	0,00	19.458,62
Valor do Frete	Valor do Seguro	Desconto	Outras despesas acessórias	Valor do IPI	Valor total da nota
0,00	0,00	3.113,43	0,00	0,00	16.345,19

TRANSPORTADOR/VOLUMES TRANSPORTADOS

Nome/Razão Social		Frete por conta 2 - Contratação por conta de Terceiros		Código ANTT	Placa(s) do veículo	UF	CNPJ/CPF
Endereço		Município				UF	Inscrição Estadual
Quantidade	Espécie	Marca	Numeração	Total de Itens da Nota	Total de Itens Lançados	Peso Bruto	Peso Líquido
1				13,0000	4,0000	0,0000	0,0000

DADOS DO PRODUTO, SERVIÇOS

COD. PROD	DESCRIÇÃO DO PRODUTO OU SERVIÇO	NCM/SH	CST	CFOP	UNID.	QTDE	V. UNITÁRIO	V. TOTAL	BC. ICMS	V. ICMS	V. IPI	Alíq. ICMS	Alíq. IPI
129383	MANGUEIRA HIDRÁULICA - 1728338   Trib. Conf. IBPT: 629,31	40094290	060	5405	UN	1,000	1.849,8144	1.849,81	0,00	0,00	0,00	0,00	0,00
129307	AMORTECEDOR - 5088197   Trib. Conf. IBPT: 1675,94	73181500	060	5405	UND	8,000	1.009,6063	8.076,85	0,00	0,00	0,00	0,00	0,00
122523	MANGUEIRA HIDRÁULICA - 1520272   Trib. Conf. IBPT: 333,15	39173900	060	5405	UN	2,000	1.328,3592	2.656,72	0,00	0,00	0,00	0,00	0,00
106087	OLEO - 4C6767   Trib. Conf. IBPT: 835,13	27101932	060	5656	BD	2,000	1.880,9028	3.761,81	0,00	0,00	0,00	0,00	0,00
							2.239,1700	4.478,34					

CÁLCULO DO ISSQN

Inscrição Suframa	Inscrição Municipal 2193	Valor total dos serviços 0,00	Base de cálculo do ISSQN 0,00	Valor do ISSQN 0,00
-------------------	-----------------------------	----------------------------------	----------------------------------	------------------------

DADOS ADICIONAIS

Tributo	Aliquota Base	Cálculo	Imposto	Isentas	Outras	Diferidas
ICMS ST.	P	0,0000	0,00	0,00	16.345,19	0,00

Legenda: P - Base e Aliquota em Percentual Q - Base e Aliquota em Quantidade  
 Valor Aprox. 1308,24 Fed 2165,29 Est 0,00 Mun Fonte IBPT/empresometro.com.br

REFERENTE EMPENHO ORDINÁRIO 2795/2020 - PROCESSO LICITATORIO 211/2019 - PREGÃO PRESENCIAL 113/2019 - ATA DE REGISTRO DE PREÇOS 427/2019 - LOTE 03 - ITEM 10 - ROLO COMPACTADOR CAT CS 533D - SEGUE DADOS PARA DEPOSITO EM CONTA CORRENTE: BANCO DO BRASIL AG: 0842-7 \*\*\* C/C: 18000-9



RECEBEMOS DE Z1 INDUSTRIA E COMERCIO DE PECAS EIRELI OS PRODUTOS CONSTANTES DA NOTA FISCAL INDICADA AO LADO		Data de Emissão 29/07/2020	Num 000.003.672
Data de Recebimento	Identificação e assinatura do receptor:	Valor total da nota 17.715,39	Série EL 1705

Logotipo	Identificação do emitente <b>Z1 INDUSTRIA E COMERCIO DE PECAS EIRELI</b> RUA DAS CANELAS PROLONGAMENTO, 1 CRISTO REI CHOPINZINHO (46) 3242-1907 85.560-000		<b>DANFE</b> Documento Auxiliar da Nota Fiscal Eletrônica 0 - ENTRADA <b>1</b> 1 - SAÍDA Num. <b>000.003.672</b> Série <b>1</b> Folha: <b>1</b> de <b>1</b>		 Chave de acesso <b>4120 0709 4360 5000 0190 5500 1000 0036 7212 6129 9561</b> Consulta de autenticidade no portal nacional da NF-e www.nfe.fazenda.gov.br/portal ou no site da Sefaz Autorizada PROTOCOLO DE AUTORIZAÇÃO DE USO 141200137198724 29/07/2020 13:52:21 v 4.0
	Natureza da Operação <b>Venda de mercadoria adquirida ou recebida de terceiros</b>		Inscrição Estadual <b>9043485382</b>		
Inscrição Estadual do Subst. Trib.		CNPJ/CPF <b>09.436.050/0001-90</b>	Aut. do Ministério da Saúde		

DESTINATÁRIO/REMETENTE					
Nome/Razão Social <b>411 - MUNICIPIO DE CHOPINZINHO</b>		Fantasia		CNPJ/CPF <b>76.995.414/0001-60</b>	Data de Emissão <b>29/07/2020</b>
Endereço <b>1 - RUA MIGUEL PROCOPIO KURPEL, 3811</b>		Bairro/Distrito <b>SAO MIGUEL</b>		CEP <b>85.560-000</b>	Data de Entrada/Saída <b>29/07/2020</b>
Município <b>CHOPINZINHO</b>	Fone/Fax <b>(46) 3242-8600</b>	UF <b>PR</b>	Enquadramento Tributário <b>EMPRESA NORMAL</b>	Inscrição Estadual	Inscrição Suframa <b>13:36:08</b>

FATURA Condição de Pagamento <b>2 - 30 DIAS</b>					
Núm.	Vencimento	Valor	Núm.	Vencimento	Valor
<b>3672/1</b>	<b>28/08/2020</b>	<b>17.715,39</b>			

CÁLCULO DO IMPOSTO					
Base de cálculo do ICMS <b>11.956,59</b>	Valor do ICMS <b>2.152,19</b>	Base cálculo Icms Subst. <b>0,00</b>	Valor do Icms Subst. <b>0,00</b>	Valor do ICMS Desonerado <b>0,00</b>	Valor total bruto dos produtos <b>20.599,24</b>
Valor do Frete <b>0,00</b>	Valor do Seguro <b>0,00</b>	Desconto <b>2.883,85</b>	Outras despesas acessórias <b>0,00</b>	Valor do IPI <b>0,00</b>	Valor total da nota <b>17.715,39</b>

TRANSPORTADOR/VOLUMES TRANSPORTADOS							
Nome/Razão Social		Frete por conta 2 - Contratação por conta de Terceiros		Código ANTT	Placa(s) do veículo	UF	CNPJ/CPF
Endereço		Município				UF	Inscrição Estadual
Quantidade	Espécie	Marca	Numeração	Total de Itens da Nota <b>82,0000</b>	Total de Itens Lançados <b>11,0000</b>	Peso Bruto <b>0,0000</b>	Peso Líquido <b>0,0000</b>

DADOS DO PRODUTO, SERVIÇOS													
COD. PROD	DESCRIÇÃO DO PRODUTO OU SERVIÇO	NCM/SH	CST	CFOP	UNID.	QTDE	V. UNITÁRIO	V. TOTAL	BC. ICMS	V. ICMS	V. IPI	Aliq. ICMS	Aliq. IPI
125890	LAMINA - 5D9559   Trib. Conf. IBPT: 695,51	84314200	000	5102	PC	2,000	1.060,5520	2.121,10	2.121,10	381,80	0,00	18,00	0,00
26607	PORCA - 2J3506   Trib. Conf. IBPT: 122,46	73181600	260	5405	PC	36,000	11,4724	413,01	0,00	0,00	0,00	0,00	0,00
109219	PARAFUSO - 5J4737   Trib. Conf. IBPT: 98,36	73181600	060	5405	UN	36,000	13,1666	474,00	0,00	0,00	0,00	0,00	0,00
103442	OLEO - 3E9848   Trib. Conf. IBPT: 63,90	27101932	060	5656	BD	1,000	287,8420	287,84	0,00	0,00	0,00	0,00	0,00
129408	ENGRENAGEM - 2G6377   Trib. Conf. IBPT: 2119,73	84136011	000	5102	UN	1,000	9.548,3100	9.548,31	9.548,31	1.718,70	0,00	18,00	0,00
127606	CORRENTE - 3663033   Trib. Conf. IBPT: 1147,89	84836090	260	5405	PC	1,000	4.148,5000	4.148,50	0,00	0,00	0,00	0,00	0,00
129018	ELEMENTO - 6I2499   Trib. Conf. IBPT: 33,83	84219999	060	5405	PC	1,000	193,7494	193,75	0,00	0,00	0,00	0,00	0,00
129042	ELEMENTO - 6I2500   Trib. Conf. IBPT: 39,63	84213100	000	5102	UN	1,000	143,8866	143,89	143,89	25,90	0,00	18,00	0,00
129412	FILTRO DIESEL - 1R0751   Trib. Conf. IBPT: 31,05	84212990	200	5102	PC	1,000	143,2932	143,29	143,29	25,79	0,00	18,00	0,00
129028	FILTRO DIESEL - 1R0753   Trib. Conf. IBPT: 23,00	84219999	060	5405	PC	1,000	131,7348	131,73	0,00	0,00	0,00	0,00	0,00
17275	FILTRO OLEO - 1R0739   Trib. Conf. IBPT: 19,20	84219999	160	5405	UND	1,000	109,9682	109,97	0,00	0,00	0,00	0,00	0,00

CÁLCULO DO ISSQN				
Inscrição Suframa	Inscrição Municipal <b>2193</b>	Valor total dos serviços <b>0,00</b>	Base de cálculo do ISSQN <b>0,00</b>	Valor do ISSQN <b>0,00</b>

DADOS ADICIONAIS						
Tributo	Aliquota	Base Cálculo	Imposto	Isentas	Outras	Diferidas
ICMS	P	18,0000	11.956,59	2.152,19	0,00	0,00
ICMS ST.	P	0,0000	0,00	0,00	5.758,80	0,00
Legenda: P - Base e Aliquota em Percentual Q - Base e Aliquota em Quantidade						
Valor Aprox. 1302,36 Fed 3092,20 Est 0,00 Mun Fonte IBPT/empresometro.com.br						
REFERENTE EMPENHO ORDINÁRIO 2795/2020 - PROCESSO LICITATORIO 211/2019 - PREGÃO PRESENCIAL 113/2019 - ATA DE REGISTRO DE PREÇOS 427/2019 - LOTE 02 - ITEM 05 - MOTONIVELADORA CAT 120H - SEGUE DADOS PARA DEPOSITO EM CONTA CORRENTE: BANCO DO BRASIL AG: 0842-7 *** C/C: 18000-9						



RECEBEMOS DE Z1 INDUSTRIA E COMERCIO DE PECAS EIRELI OS PRODUTOS CONSTANTES DA NOTA FISCAL INDICADA AO LADO		Data de Emissão 29/07/2020	NF-e 000.003.673
Data de Recebimento	Identificação e assinatura do receptor:	Valor total da nota 6.599,61	Série 1



Logotipo	Identificação do emitente <b>Z1 INDUSTRIA E COMERCIO DE PECAS EIRELI</b> RUA DAS CANELAS PROLONGAMENTO, 1 CRISTO REI CHOPINZINHO (46) 3242-1907 85.560-000		<b>DANFE</b> Documento Auxiliar da Nota Fiscal Eletrônica 0 - ENTRADA 1 1 - SAÍDA 1 Num. <b>000.003.673</b> Série <b>1</b> Folha: <b>1</b> de <b>1</b>		 Chave de acesso <b>4120 0709 4360 5000 0190 5500 1000 0036 7314 3064 4438</b>	
	Natureza da Operação <b>Venda de mercadorias adquirida ou recebida de terceiros em op</b>		Aut. do Ministério da Saúde		Consulta de autenticidade no portal nacional da NF-e www.nfe.fazenda.gov.br/portal ou no site da Sefaz Autorizada PROTOCOLO DE AUTORIZAÇÃO DE USO 141200137225353 29/07/2020 14:11:42 v 4.0	
Inscrição Estadual <b>9043485382</b>	Inscrição Estadual do Subst. Trib.	CNPJ/CPF <b>09.436.050/0001-90</b>				

DESTINATÁRIO/REMETENTE							
Nome/Razão Social <b>411 - MUNICIPIO DE CHOPINZINHO</b>				Fantasia		CNPJ/CPF <b>76.995.414/0001-60</b>	Data de Emissão <b>29/07/2020</b>
Endereço <b>1 - RUA MIGUEL PROCOPIO KURPEL, 3811</b>				Bairro/Distrito <b>SAO MIGUEL</b>		CEP <b>85.560-000</b>	Data de Entrada/Saída <b>29/07/2020</b>
Município <b>CHOPINZINHO</b>		Fone/Fax <b>(46) 3242-8600</b>	UF <b>PR</b>	Enquadramento Tributário <b>EMPRESA NORMAL</b>	Inscrição Estadual	Inscrição Sufama	Hora da Entrada/Saída <b>13:52:43</b>

FATURA Condição de Pagamento **2 - 30 DIAS**

Núm.	Vencimento	Valor	Núm.	Vencimento	Valor	Núm.	Vencimento	Valor
3673/1	28/08/2020	6.599,61						

**CÁLCULO DO IMPOSTO**

Valor de cálculo do ICMS <b>0,00</b>	Valor do ICMS <b>0,00</b>	Base cálculo Icms Subst. <b>0,00</b>	Valor do Icms Subst. <b>0,00</b>	Valor do ICMS Desonerado <b>0,00</b>	Valor total bruto dos produtos <b>7.673,96</b>
Valor do Frete <b>0,00</b>	Valor do Seguro <b>0,00</b>	Desconto <b>1.074,35</b>	Outras despesas acessórias <b>0,00</b>	Valor do IPI <b>0,00</b>	Valor total da nota <b>6.599,61</b>

**TRANSPORTADOR/VOLUMES TRANSPORTADOS**

Nome/Razão Social			Frete por conta 2 - Contratação por conta de Terceiros		Código ANTT	Placa(s) do veículo	UF	CNPJ/CPF
Endereço			Município				UF	Inscrição Estadual
Quantidade	Espécie	Marca	Numeração	Total de Itens da Nota	Total de Itens Lançados	Peso Bruto	Peso Líquido	
1				6,0000	5,0000	0,0000	0,0000	

**DADOS DO PRODUTO, SERVIÇOS**

COD. PROD	DESCRIÇÃO DO PRODUTO OU SERVIÇO	NCM/SH	CST	CFOP	UNID.	QTDE	V. UNITÁRIO	V. TOTAL	BC. ICMS	V. ICMS	V. IPI	Aliq. ICMS	Aliq. IPI
129096	KIR DISCO ESTACIONARIO   Trib. Conf. IBPT: 713,89	84839000	260	5405	PC	1,000	2.580,0000	2.580,00	0,00	0,00	0,00	0,00	0,00
						Valor Bruto:	3.000,0000	3.000,00					
12870	KIT PLACA ESTACIONARIO   Trib. Conf. IBPT: 372,29	84839000	060	5405	UND	1,000	1.677,0000	1.677,00	0,00	0,00	0,00	0,00	0,00
						Valor Bruto:	1.950,0000	1.950,00					
129283	VEDAÇÃO FREIO ESTACIONÁRIO   Trib. Conf. IBPT: 174,01	87083019	260	5405	JG	1,000	881,5000	881,50	0,00	0,00	0,00	0,00	0,00
						Valor Bruto:	1.025,0000	1.025,00					
122523	MANGUEIRA - 8w3166   Trib. Conf. IBPT: 75,49	39173900	060	5405	UN	2,000	301,0000	602,00	0,00	0,00	0,00	0,00	0,00
						Valor Bruto:	350,0000	700,00					
12582	valvula estacionamento   Trib. Conf. IBPT: 270,19	84818092	060	5405	UND	1,000	859,1056	859,11	0,00	0,00	0,00	0,00	0,00
						Valor Bruto:	998,9600	998,96					

**CÁLCULO DO ISSQN**

Inscrição Sufama	Inscrição Municipal <b>2193</b>	Valor total dos serviços <b>0,00</b>	Base de cálculo do ISSQN <b>0,00</b>	Valor do ISSQN <b>0,00</b>
------------------	------------------------------------	---	---	-------------------------------

**DADOS ADICIONAIS**

Tributo	Aliquota Base	Cálculo	Imposto	Isentas	Outras	Diferidas
ICMS ST.	P	0,0000	0,00	0,00	6.599,61	0,00

Legenda: P - Base e Aliquota em Percentual Q - Base e Aliquota em Quantidade  
Valor Aprox. 642,83 Fed 963,04 Est 0,00 Mun Fonte IBPT/empresometro.com.br

REFERENTE EMPENHO ORDINÁRIO 2795/2020 - PROCESSO LICITATORIO 211/2019 - PREGÃO PRESENCIAL 113/2019 - ATA DE REGISTRO DE PREÇOS 427/2019 - LOTE 02 - ITEM 06MOTONIVELADORA CAT 120K - SEGUIE DADOS PARA DEPOSITO EM CONTA CORRENTE: BANCO DO BRASIL AG: 0842-7 \*\*\* C/C: 18000-9



RECEBEMOS DE Z1 INDUSTRIA E COMERCIO DE PECAS EIRELI OS PRODUTOS CONSTANTES DA NOTA FISCAL INDICADA AO LADO		Data de Emissão 02/09/2020	NF-e 000.003.725
Data de Recebimento	Identificação e assinatura do receptor:	Valor total da nota 16.286,22	Série 1 FL

Logotipo	Identificação do emitente <b>Z1 INDUSTRIA E COMERCIO DE PECAS EIRELI</b> RUA DAS CANELAS PROLONGAMENTO, 1 CRISTO REI CHOPINZINHO (46) 3242-1907		PR 85.560-000		<b>DANFE</b> Documento Auxiliar da Nota Fiscal Eletrônica 0 - ENTRADA 1 - SAÍDA Num. 000.003.725 Série 1 Folha: 1 de 2		 Chave de acesso 4120 0909 4360 5000 0190 5500 1000 0037 2512 8414 2726	
	Natureza da Operação <b>Venda de mercadorias adquirida ou recebida de terceiros em op</b>					Consulta de autenticidade no portal nacional da NF-e www.nfe.fazenda.gov.br/portal ou no site da Sefaz Autorizada		
Inscrição Estadual 9043485382	Inscrição Estadual do Subst. Trib.	CNPJ/CPF 09.436.050/0001-90	Aut. do Ministério da Saúde		PROTOCOLO DE AUTORIZAÇÃO DE USO 141200164217264 02/09/2020 16:58:28			v 4.0

DESTINATÁRIO/REMETENTE							
Nome/Razão Social <b>411 - MUNICIPIO DE CHOPINZINHO</b>				Fantasia		CNPJ/CPF 76.995.414/0001-60	Data de Emissão 02/09/2020
Endereço <b>1 - RUA MIGUEL PROCOPIO KURPEL, 3811</b>				Bairro/Distrito <b>SAO MIGUEL</b>		CEP 85.560-000	Data de Entrada/Saída 02/09/2020
Município <b>CHOPINZINHO</b>		Fone/Fax (46) 3242-8600	UF PR	Enquadramento Tributário <b>EMPRESA NORMAL</b>	Inscrição Estadual	Inscrição Suframa	Hora da Entrada/Saída 16:36:11

FATURA Condição de Pagamento **2 - 30 DIAS**

Núm.	Vencimento	Valor	Núm.	Vencimento	Valor	Núm.	Vencimento	Valor
3725/1	02/10/2020	16.286,22						

**CÁLCULO DO IMPOSTO**

Base de cálculo do ICMS 8.467,97	Valor do ICMS 1.524,24	Base cálculo Icms Subst. 0,00	Valor do Icms Subst. 0,00	Valor do ICMS Desonerado 0,00	Valor total bruto dos produtos 19.388,40
Valor do Frete 0,00	Valor do Seguro 0,00	Desconto 3.102,18	Outras despesas acessórias 0,00	Valor do IPI 0,00	Valor total da nota 16.286,22

**TRANSPORTADOR/VOLUMES TRANSPORTADOS**

Nome/Razão Social		Frete por conta 2 - Contratação por conta de Terceiros		Código ANTT	Placa(s) do veículo		UF	CNPJ/CPF
Endereço		Município					UF	Inscrição Estadual
Quantidade	Espécie	Marca	Numeração	Total de Itens da Nota	Total de Itens Lançados	Peso Bruto	Peso Líquido	
				29,0000	13,0000	0,0000	0,0000	

**DADOS DO PRODUTO, SERVIÇOS**

COD. PROD	DESCRIÇÃO DO PRODUTO OU SERVIÇO	NCM/SH	CST	CFOP	UNID.	QTDE	V. UNITÁRIO	V. TOTAL	BC. ICMS	V. ICMS	V. IPI	Aliq. ICMS	Aliq. IPI
25484	AMORTECEDOR - 227-0172   Trib. Conf. IBPT: 1905,15	84313900	000	5101	PECA	6,000	1.009,6200	6.057,72	6.057,72	1.090,39	0,00	18,00	0,00
129307	PARAFUSO 8R-5460   Trib. Conf. IBPT: 76,10	73181500	060	5405	UND	12,000	30,5600	366,72	0,00	0,00	0,00	0,00	0,00
107771	RETENTOR - 077-3637   Trib. Conf. IBPT: 47,23	40169300	260	5405	PC	1,000	156,5004	156,50	0,00	0,00	0,00	0,00	0,00
129508	RETENTOR - 077-6630   Trib. Conf. IBPT: 156,77	39269090	060	5405	UN	1,000	646,7748	646,77	0,00	0,00	0,00	0,00	0,00
127099	PORCA - 177-4658   Trib. Conf. IBPT: 239,45	39235000	060	5405	PC	1,000	1.500,2820	1.500,28	0,00	0,00	0,00	0,00	0,00
22914	CONE - 030-0061   Trib. Conf. IBPT: 123,44	84828000	260	5405	PC	1,000	489,4428	489,44	0,00	0,00	0,00	0,00	0,00
22642	CAPA - 030-0060   Trib. Conf. IBPT: 79,79	84822010	060	5405	PC	1,000	316,4028	316,40	0,00	0,00	0,00	0,00	0,00
113878	CONE - 7D-8636   Trib. Conf. IBPT: 155,57	87089990	060	5405	PC	1,000	474,4740	474,47	0,00	0,00	0,00	0,00	0,00
13898	CAPA - 7D8637   Trib. Conf. IBPT: 103,84	84314929	760	5405	PC	1,000	298,4800	298,48	0,00	0,00	0,00	0,00	0,00
128993	CHICOTE - 242-8366   Trib. Conf. IBPT: 115,48	84219999	060	5405	PC	1,000	355,3400	355,34	0,00	0,00	0,00	0,00	0,00
124279	SOLENOIDE - 119-7017   Trib. Conf. IBPT: 502,76	84818099	260	5405	PC	1,000	661,4412	661,44	0,00	0,00	0,00	0,00	0,00
129463	INTERRUPTOR - 117-9081   Trib. Conf. IBPT: 227,05	85365090	060	5405	PC	1,000	787,4300	787,43	0,00	0,00	0,00	0,00	0,00
							2.131,2312	2.131,23	0,00	0,00	0,00	0,00	0,00
							2.537,1800	2.537,18					
							776,5212	776,52	0,00	0,00	0,00	0,00	0,00
							924,4300	924,43					

**CÁLCULO DO ISSQN**

Inscrição Suframa	Inscrição Municipal 2193	Valor total dos serviços 0,00	Base de cálculo do ISSQN 0,00	Valor do ISSQN 0,00
-------------------	-----------------------------	----------------------------------	----------------------------------	------------------------

**DADOS ADICIONAIS**

Tributo	Aliquota	Base Cálculo	Imposto	Isentas	Outras	Diferidas
ICMS	P 18,0000	8.467,97	1.524,24	0,00	0,00	0,00
ICMS ST.	P 0,0000	0,00	0,00	0,00	7.818,25	0,00

Legenda: P - Base e Aliquota em Percentual Q - Base e Aliquota em Quantidade

Valor Aprox. 2131,97 Fed 2390,99 Est 0,00 Mun Fonte IBPT/empresometro.com.br

REFERENTE EMPENHO ORDINÁRIO 4131/2020 - AUTORIZAÇÃO DE COMPRA 6054/2020 - PROCESSO LICITATORIO 211/2019 - PREGÃO PRESENCIAL 113/2019 - ATA DE REGISTRO DE PREÇOS 427/2019 - LOTE 03 - ITEM 11 - ROLO COMPACTADOR CAT CS 423E - SEGUIE DADOS PARA DEPOSITO EM CONTA CORRENTE: BANCO DO BRASIL AG: 0842-7 \*\*\* C/C: 18000-9

Logotipo	<b>Identificação do emitente</b> Z1 INDUSTRIA E COMERCIO DE PECAS EIRELI RUA DAS CANELAS PROLONGAMENTO, 1 CRISTO REI CHOPINZINHO (46) 3242-1907 85.560-000		<b>DANFE</b> Documento Auxiliar da Nota Fiscal Eletrônica 0 - ENTRADA 1 - SAÍDA <span style="border: 1px solid black; padding: 2px;">1</span> Num. <b>000.003.725</b> Série 1 Folha: 2 de 2			
	Natureza da Operação <b>Venda de mercadoria adquirida ou recebida de terceiros em op</b>		Chave de acesso <b>4120 0909 4360 5000 0190 5500 1000 0037 2512 8414 2726</b>			
Inscrição Estadual <b>9043485382</b>	Inscrição Estadual do Subst. Trib.	CNPJ/CPF <b>09.436.050/0001-90</b>	Aut. do Ministério da Saúde		Consulta de autenticidade no portal nacional da NF-e <a href="http://www.nfe.fazenda.gov.br/portal">www.nfe.fazenda.gov.br/portal</a> ou no site da Sefaz Autorizada PROTOCOLO DE AUTORIZAÇÃO DE USO 141200164217264 02/09/2020 16:58:28 v 4.0	

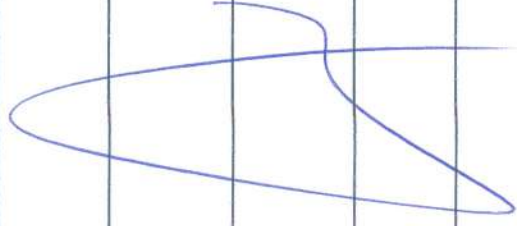
DADOS DO PRODUTO, SERVIÇOS													
COD. PROD.	DESCRIÇÃO DO PRODUTO OU SERVIÇO	NCM/SH	CST	CFOP	UNID.	QTDE	V. UNITÁRIO	V. TOTAL	BC. ICMS	V. ICMS	V. IPI	Aliq. ICMS	Aliq. IPI
129452	VALVULA - 220-4133   Trib. Conf. IBPT: 790,33	84314929	000	5102	UN	1,000	2.410,2540	2.410,25	2.410,25	433,85	0,00	18,00	0,00
						Valor Bruto	2.869,3500	2.869,35					
<div style="position: absolute; bottom: 50px; right: 50px; font-size: 2em;">  </div>													



RECEBEMOS DE Z1 INDUSTRIA E COMERCIO DE PECAS EIRELI OS PRODUTOS CONSTANTES DA NOTA FISCAL INDICADA AO LADO		Data de Emissão 02/09/2020	NF 000.003.726
Data de Recebimento	Identificação e assinatura do receptor:	Valor total da nota 18.755,43	Série FL 1009

Logotipo	<b>Identificação do emitente</b> Z1 INDUSTRIA E COMERCIO DE PECAS EIRELI RUA DAS CANELAS PROLONGAMENTO, 1 CRISTO REI CHOPINZINHO (46) 3242-1907		PR	CNPJ/CPF 85.560-000	<b>DANFE</b> Documento Auxiliar da Nota Fiscal Eletrônica 0 - ENTRADA 1 - SAÍDA Num. 000.003.726 Série 1 Folha: 1 de 1		Chave de acesso 4120 0909 4360 5000 0190 5500 1000 0037 2615 6067 7355
	Natureza da Operação Venda de mercadorias adquirida ou recebida de terceiros em op						Consulta de autenticidade no portal nacional da NF-e www.nfe.fazenda.gov.br/portal ou no site da Sefaz Autorizada PROTOCOLO DE AUTORIZAÇÃO DE USO 141200164231843 02/09/2020 17:08:20
Inscrição Estadual 9043485382	Inscrição Estadual do Subst. Trib.	CNPJ/CPF 09.436.050/0001-90	Aut. do Ministério da Saúde		v 4.0		

<b>DESTINATÁRIO/REMETENTE</b>							
Nome/Razão Social 411 - MUNICIPIO DE CHOPINZINHO				Fantasia		CNPJ/CPF 76.995.414/0001-60	Data da Emissão 02/09/2020
Endereço 1 - RUA MIGUEL PROCOPIO KURPEL, 3811				Bairro/Distrito SAO MIGUEL		CEP 85.560-000	Data de Entrada/Saída 02/09/2020
Município CHOPINZINHO		Fone/Fax (46) 3242-8600	UF PR	Enquadramento Tributário EMPRESA NORMAL	Inscrição Estadual	Inscrição Suframa	Hora da Entrada/Saída 16:59:59

FATURA Condição de Pagamento 2 - 30 DIAS

Núm.	Vencimento	Valor	Núm.	Vencimento	Valor	Núm.	Vencimento	Valor
3726/1	02/10/2020	18.755,43						

**CÁLCULO DO IMPOSTO**

Base de cálculo do ICMS 2.528,40	Valor do ICMS 455,11	Base cálculo Icms Subst. 0,00	Valor do Icms Subst. 0,00	Valor do ICMS Desonerado 0,00	Valor total bruto dos produtos 21.808,65
Valor do Frete 0,00	Valor do Seguro 0,00	Desconto 3.053,22	Outras despesas acessórias 0,00	Valor do IPI 0,00	Valor total da nota 18.755,43

**TRANSPORTADOR/VOLUMES TRANSPORTADOS**

Nome/Razão Social		Frete por conta 2 - Contratação por conta de Terceiros		Código ANTT	Placa(s) do veículo		UF	CNPJ/CPF
Endereço		Município					UF	Inscrição Estadual
Quantidade 1	Espécie	Marca	Numeração	Total de Itens da Nota 78,0000	Total de Itens Lançados 7,0000	Peso Bruto 0,0000	Peso Líquido 0,0000	

**DADOS DO PRODUTO, SERVIÇOS**

COD. PROD.	DESCRIÇÃO DO PRODUTO OU SERVIÇO	NCM/SH	CST	CFOP	UNID.	QTDE	V. UNITÁRIO	V. TOTAL	BC. ICMS	V. ICMS	V. IPI	Aliq. ICMS	Aliq. IPI
6799	LAMINA - 9J3657   Trib. Conf. IBPT: 829,06	84314200	000	5102	UND	2,000	1.264,2000	2.528,40	2.528,40	455,11	0,00	18,00	0,00
23813	PORCA - 2J3506   Trib. Conf. IBPT: 85,75	73181600	060	5405	UND	36,000	11,4800	413,28	0,00	0,00	0,00	0,00	0,00
117903	PARAFUSO - 5J4737   Trib. Conf. IBPT: 98,30	73181600	060	5405	CE	36,000	13,1600	473,76	0,00	0,00	0,00	0,00	0,00
26887	OLEO - 3E9848   Trib. Conf. IBPT: 63,90	27101932	060	5656	BD	1,000	287,8420	287,84	0,00	0,00	0,00	0,00	0,00
9391	ENGRENAGEM - 2G6377   Trib. Conf. IBPT: 3130,88	84314929	060	5405	PC	1,000	9.548,2618	9.548,26	0,00	0,00	0,00	0,00	0,00
129640	CORRENTE - 5T0735   Trib. Conf. IBPT: 1621,40	40103100	260	5405	PC	1,000	5.361,7646	5.361,76	0,00	0,00	0,00	0,00	0,00
125445	FILTRO DE ÓLEO - 1R0739   Trib. Conf. IBPT: 39,15	84213100	060	5405	PC	1,000	142,1322	142,13	0,00	0,00	0,00	0,00	0,00

**CÁLCULO DO ISSQN**

Inscrição Suframa	Inscrição Municipal 2193	Valor total dos serviços 0,00	Base de cálculo do ISSQN 0,00	Valor do ISSQN 0,00
-------------------	-----------------------------	----------------------------------	----------------------------------	------------------------

**DADOS ADICIONAIS**

Tributo	Alíquota	Base Cálculo	Imposto	Isentas	Outras	Diferidas
ICMS	P 18,0000	2.528,40	455,11	0,00	0,00	0,00
ICMS ST.	P 0,0000	0,00	0,00	0,00	16.227,03	0,00

Legenda: P - Base e Alíquota em Percentual Q - Base e Alíquota em Quantidade  
Valor Aprox. 2.554,21 Fed 3314,23 Est 0,00 Mun Fonte IBPT/empresometro.com.br

REFERENTE EMPENHO ORDINÁRIO 4131/2020 - AUTORIZAÇÃO DE COMPRA 6054/2020 - PROCESSO LICITATORIO 211/2019 - PREGÃO PRESENCIAL 113/2019 - ATA DE REGISTRO DE PREÇOS 427/2019 - LOTE 02 - ITEM 05 - MOTONIVELADORA CAT 120H - SEGUE DADOS PARA DEPOSITO EM CONTA CORRENTE: BANCO DO BRASIL AG: 0842-7 \*\*\* C/C: 18000-9



RECEBEMOS DE Z1 INDUSTRIA E COMERCIO DE PECAS EIRELI OS PRODUTOS CONSTANTES DA NOTA FISCAL INDICADA AO LADO		Data de Emissão 02/09/2020	Num 000.003.727
Data de Recebimento	Identificação e assinatura do receptor:	Valor total da nota 14.143,64	Série 1

Logotipo	Identificação do emitente Z1 INDUSTRIA E COMERCIO DE PECAS EIRELI RUA DAS CANELAS PROLONGAMENTO, 1 CRISTO REI CHOPINZINHO (46) 3242-1907 85.560-000		PR		<b>DANFE</b> Documento Auxiliar da Nota Fiscal Eletrônica 0 - ENTRADA 1 - SAÍDA Num. 000.003.727 Série 1 Folha: 1 de 2		 Chave de acesso 4120 0909 4360 5000 0190 5500 1000 0037 2718 9227 7592	
	Natureza da Operação Venda de mercadoria adquirida ou recebida de terceiros em op					Consulta de autenticidade no portal nacional da NF-e www.nfe.fazenda.gov.br/portal ou no site da Sefaz Autorizada PROTOCOLO DE AUTORIZAÇÃO DE USO 141200164247127 02/09/2020 17:18:44 v 4.0		
Inscrição Estadual 9043485382	Inscrição Estadual do Subst. Trib.	CNPJ/CPF 09.436.050/0001-90	Aut. do Ministério da Saúde					

DESTINATÁRIO/REMETENTE							
Nome/Razão Social 411 - MUNICIPIO DE CHOPINZINHO				Fantasia		CNPJ/CPF 76.995.414/0001-60	Data de Emissão 02/09/2020
Endereço 1 - RUA MIGUEL PROCOPIO KURPEL, 3811				Bairro/Distrito SAO MIGUEL		CEP 85.560-000	Data de Entrada/Saída 02/09/2020
Município CHOPINZINHO		Fone/Fax (46) 3242-8600	UF PR	Enquadramento Tributário EMPRESA NORMAL	Inscrição Estadual	Inscrição Suframa	Hora da Entrada/Saída 17:09:46

FATURA Condição de Pagamento 2 - 30 DIAS

Núm.	Vencimento	Valor	Núm.	Vencimento	Valor	Núm.	Vencimento	Valor
3727/1	02/10/2020	14.143,64						

CÁLCULO DO IMPOSTO

Base de cálculo do ICMS	Valor do ICMS	Base cálculo Icms Subst.	Valor do Icms Subst.	Valor do ICMS Desonerado	Valor total bruto dos produtos
0,00	0,00	0,00	0,00	0,00	16.446,13
Valor do Frete	Valor do Seguro	Desconto	Outras despesas acessórias	Valor do IPI	Valor total da nota
0,00	0,00	2.302,49	0,00	0,00	14.143,64

TRANSPORTADOR/VOLUMES TRANSPORTADOS

Nome/Razão Social		Frete por conta 2 - Contratação por conta de Terceiros		Código ANTT	Placa(s) do veículo		UF	CNPJ/CPF
Endereço		Município					UF	Inscrição Estadual
Quantidade	Espécie	Marca	Numeração	Total de Itens da Nota	Total de Itens Lançados	Peso Bruto	Peso Líquido	
1				16,0000	13,0000	0,0000	0,0000	

DADOS DO PRODUTO, SERVIÇOS

COD. PROD.	DESCRIÇÃO DO PRODUTO OU SERVIÇO	NCM/SH	CST	CFOP	UNID.	QTDE	V. UNITÁRIO	V. TOTAL	BC. ICMS	V. ICMS	V. IPI	Aliq. ICMS	Aliq. IPI
128976	BOMBA HIDRAULICA   Trib. Conf. IBPT: 1082,52	84136011	060	5405	PC	1,000	4.876,2000	4.876,20	0,00	0,00	0,00	0,00	0,00
	Valor Bruto:						5.670,0000	5.670,00					
124279	VALVULA PRINCIPAL   Trib. Conf. IBPT: 362,19	84818099	260	5405	PC	1,000	1.535,3400	1.535,34	0,00	0,00	0,00	0,00	0,00
	Valor Bruto:						1.785,2900	1.785,29					
125445	FILTRO HIDRAULICO   Trib. Conf. IBPT: 39,13	84213100	060	5405	PC	1,000	142,1000	142,10	0,00	0,00	0,00	0,00	0,00
	Valor Bruto:						165,2400	165,24					
129395	VALVULA DE TRACAO   Trib. Conf. IBPT: 128,80	84818021	260	5405	PC	1,000	465,5008	465,50	0,00	0,00	0,00	0,00	0,00
	Valor Bruto:						541,2800	541,28					
28274	KIT REPARO CILINDRO GIRO   Trib. Conf. IBPT: 146,23	40169300	060	5405	PC	2,000	301,0000	602,00	0,00	0,00	0,00	0,00	0,00
	Valor Bruto:						350,0000	700,00					
123972	HASTE CILINDRO GIRO   Trib. Conf. IBPT: 192,06	40169300	260	5405	PC	1,000	636,4000	636,40	0,00	0,00	0,00	0,00	0,00
	Valor Bruto:						740,0000	740,00					
103371	EMBOLO   Trib. Conf. IBPT: 138,18	84099999	060	5405	UN	1,000	421,4000	421,40	0,00	0,00	0,00	0,00	0,00
	Valor Bruto:						490,0000	490,00					
123793	HASTE ESTABILIZADOR   Trib. Conf. IBPT: 449,07	84099929	560	5405	PC	1,000	1.161,0000	1.161,00	0,00	0,00	0,00	0,00	0,00
	Valor Bruto:						1.350,0000	1.350,00					
129564	TAMPA CILINDRO   Trib. Conf. IBPT: 183,30	84314929	060	5405	PC	1,000	559,0000	559,00	0,00	0,00	0,00	0,00	0,00
	Valor Bruto:						650,0000	650,00					
129127	KIT COXIM GABINE   Trib. Conf. IBPT: 324,29	87089990	060	5405	PC	1,000	989,0000	989,00	0,00	0,00	0,00	0,00	0,00
	Valor Bruto:						1.150,0000	1.150,00					
129128	KIT COXIM MOTOR   Trib. Conf. IBPT: 239,69	87089990	060	5405	PC	1,000	731,0000	731,00	0,00	0,00	0,00	0,00	0,00
	Valor Bruto:						850,0000	850,00					
129626	MANGUEIRA HIDRAULICA   Trib. Conf. IBPT: 325,07	40093100	260	5405	UN	2,000	411,5800	823,16	0,00	0,00	0,00	0,00	0,00
	Valor Bruto:						478,5900	957,18					

CÁLCULO DO ISSQN

Inscrição Suframa	Inscrição Municipal 2193	Valor total dos serviços 0,00	Base de cálculo do ISSQN 0,00	Valor do ISSQN 0,00
-------------------	-----------------------------	----------------------------------	----------------------------------	------------------------

DADOS ADICIONAIS

Tributo	Aliquota	Base Cálculo	Imposto	Isentas	Outras	Diferidas
ICMS ST.	P	0,0000	0,00	0,00	14.143,64	0,00

Legenda: P - Base e Aliquota em Percentual Q - Base e Aliquota em Quantidade  
Valor Aprox. 1608,44 Fed 2396,08 Est 0,00 Mun Fonte IBPT/empresometro.com.br

REFERENTE EMPENHO ORDINÁRIO 4131/2020 - AUTORIZAÇÃO DE COMPRA 6054/2020 - PROCESSO LICITATORIO 211/2019 - PREGÃO PRESENCIAL 113/2019 - ATA DE REGISTRO DE PREÇOS 427/2019 - LOTE 04 - ITEM 16 - RETROESCAVADEIRA JCB 4X4 - SEQUE DADOS PARA DEPOSITO EM CONTA CORRENTE: BANCO DO BRASIL AG: 0842-7 \*\*\* C/C: 18000-9





**Identificação do emitente**  
**Z1 INDUSTRIA E COMERCIO DE PECAS EIRELI**  
 RUA DAS CANELAS PROLONGAMENTO, 1  
 CRISTO REI  
 CHOPINZINHO  
 (46) 3242-1907 85.560-000 PR

**DANFE**  
 Documento Auxiliar da Nota Fiscal Eletrônica  
 0 - ENTRADA 1  
 1 - SAÍDA  
 Num. **000.003.727**  
 Série 1 Folha: 2 de 2



Natureza da Operação  
**Venda de mercadoria adquirida ou recebida de terceiros em op**

Inscrição Estadual **9043485382** Inscrição Estadual do Subst. Trib. CNPJ/CPF **09.436.050/0001-90** Aut. do Ministério da Saúde

Chave de acesso  
**4120 0909 4360 5000 0190 5500 1000 0037 2718 9227 7592**

Consulta de autenticidade no portal nacional da NF-e  
[www.nfe.fazenda.gov.br/portal](http://www.nfe.fazenda.gov.br/portal) ou no site da Sefaz Autorizada

PROTOCOLO DE AUTORIZAÇÃO DE USO  
 141200164247127 02/09/2020 17:18:44 v 4.0

DADOS DO PRODUTO, SERVIÇOS													
COD. PROD.	DESCRIÇÃO DO PRODUTO OU SERVIÇO	NCM/SH	CST	CFOP	UNID.	QTDE	V. UNITÁRIO	V. TOTAL	BC. ICMS	V. ICMS	V. IPI	Aliq. ICMS	Aliq. IPI
129594	BARRA DE DIREÇÃO   Trib. Conf. IBPT: 393,99	87089990	060	5405	PC	2,000	600,7702	1.201,54	0,00	0,00	0,00	0,00	0,00
						Valor Bruto	698,5700	1.397,14					

*[Handwritten signature and scribbles]*

RECEBEMOS DE Z1 INDUSTRIA E COMERCIO DE PECAS EIRELI OS PRODUTOS CONSTANTES DA NOTA FISCAL INDICADA AO LADO		Data de Emissão 16/09/2020	Nº 000.003.748
Data de Recebimento	Identificação e assinatura do receptor:	Valor total da nota 3.704,40	Série FL

Logotipo	Identificação do emitente <b>Z1 INDUSTRIA E COMERCIO DE PECAS EIRELI</b> RUA DAS CANELAS PROLONGAMENTO, 1 CRISTO REI CHOPINZINHO (46) 3242-1907 85.560-000		<b>DANFE</b> Documento Auxiliar da Nota Fiscal Eletrônica 0 - ENTRADA 1 - SAÍDA Num. 000.003.748 Série 1 Folha: 1 de 1		 Chave de acesso <b>4120 0909 4360 5000 0190 5500 1000 0037 4816 4742 5835</b> Consulta de autenticidade no portal nacional da NF-e <a href="http://www.nfe.fazenda.gov.br/portal">www.nfe.fazenda.gov.br/portal</a> ou no site da Sefaz Autorizada PROTOCOLO DE AUTORIZAÇÃO DE USO 141200173779326 16/09/2020 09:00:54 v 4.0
	Natureza da Operação <b>Venda de mercaderia adquirida ou recebida de terceiros em op</b>		Aut. do Ministério da Saúde		
Inscrição Estadual <b>9043485382</b>	Inscrição Estadual do Subst. Trib.	CNPJ/CPF <b>09.436.050/0001-90</b>			

DESTINATÁRIO/REMETENTE		Nome/Razão Social <b>411 - MUNICIPIO DE CHOPINZINHO</b>		Fantasia		CNPJ/CPF <b>76.995.414/0001-60</b>		Data de Emissão <b>16/09/2020</b>	
Endereço <b>1 - RUA MIGUEL PROCOPIO KURPEL, 3811</b>		Bairro/Distrito <b>SAO MIGUEL</b>		CEP <b>85.560-000</b>		Data de Entrada/Saída <b>16/09/2020</b>			
Município <b>CHOPINZINHO</b>		Fone/Fax <b>(46) 3242-8600</b>		UF <b>PR</b>		Enquadramento Tributário <b>EMPRESA NORMAL</b>		Inscrição Estadual	
						Inscrição Suframa		Hora da Entrada/Saída <b>08:41:17</b>	

FATURA Condição de Pagamento 2 - 30 DIAS

Núm.	Vencimento	Valor	Núm.	Vencimento	Valor	Núm.	Vencimento	Valor
3748/1	16/10/2020	3.704,40						

CÁLCULO DO IMPOSTO

Base de cálculo do ICMS	Valor do ICMS	Base cálculo Icms Subst.	Valor do Icms Subst.	Valor do ICMS Desonerado	Valor total bruto dos produtos
0,00	0,00	0,00	0,00	0,00	4.410,00
Valor do Frete	Valor do Seguro	Desconto	Outras despesas acessórias	Valor do IPI	Valor total da nota
0,00	0,00	705,60	0,00	0,00	3.704,40

TRANSPORTADOR/VOLUMES TRANSPORTADOS

Nome/Razão Social			Frete por conta 2 - Contratação por conta de Terceiros		Código ANTT	Placa(s) do veículo		UF	CNPJ/CPF
Endereço			Município					UF	Inscrição Estadual
Quantidade	Espécie	Marca	Numeração	Total de Itens da Nota	Total de Itens Lançados	Peso Bruto	Peso Líquido		
1				4,0000	4,0000	0,0000	0,0000		

DADOS DO PRODUTO, SERVIÇOS

COD. PROD.	DESCRIÇÃO DO PRODUTO OU SERVIÇO	NCM/SH	CST	CFOP	UNID.	QTDE	V. UNITÁRIO	V. TOTAL	BC. ICMS	V. ICMS	V. IPI	Aliq. ICMS	Aliq. IPI
129219	ROLO TRANSPORTADOR   Trib. Conf. IBPT: 614,02	87089990	260	5405	PC	1,000	1.570,8000	1.570,80	0,00	0,00	0,00	0,00	0,00
							Valor Bruto: 1.870,0000	1.870,00					
105891	POLIA   Trib. Conf. IBPT: 280,89	40103300	060	5405	PC	1,000	1.134,0000	1.134,00	0,00	0,00	0,00	0,00	0,00
							Valor Bruto: 1.350,0000	1.350,00					
15346	JOGO CORREIAS   Trib. Conf. IBPT: 176,86	40103400	060	5405	PC	1,000	714,0000	714,00	0,00	0,00	0,00	0,00	0,00
							Valor Bruto: 850,0000	850,00					
10976	ROLAMENTO   Trib. Conf. IBPT: 72,03	84821010	060	5405	PC	1,000	285,6000	285,60	0,00	0,00	0,00	0,00	0,00
							Valor Bruto: 340,0000	340,00					

CÁLCULO DO ISSQN

Inscrição Suframa	Inscrição Municipal 2193	Valor total dos serviços 0,00	Base de cálculo do ISSQN 0,00	Valor do ISSQN 0,00
-------------------	-----------------------------	----------------------------------	----------------------------------	------------------------

DADOS ADICIONAIS

Tributo	Aliquota Base Cálculo	Imposto	Isentas	Outras	Diferidas
ICMS ST.	P 0,0000	0,00	0,00	3.704,40	0,00

Legenda: P - Base e Aliquota em Percentual Q - Base e Aliquota em Quantidade

Valor Aprox. 477,01 Fed 666,79 Est 0,00 Mun Fonte IBPT/empresometro.com.br

REFERENTE EMPENHO ORDINÁRIO 4612/2020 - PROCESSO LICITATORIO 211/2020 - PREGÃO PRESENCIAL 113/2019 - ATA DE REGISTRO DE PREÇOS 427/2019 - LOTE 07 - ITEM 27 BRITADOR MÓVEL AGRITEC 6240 - SEGUIE DADOS PARA DEPOSITO EM CONTA CORRENTE: BANCO DO BRASIL AG: 0842-7 \*\*\* C/C: 18000-9



RECEBEMOS DE Z1 INDUSTRIA E COMERCIO DE PECAS EIRELI OS PRODUTOS CONSTANTES DA NOTA FISCAL INDICADA AO LADO		Data de Emissão 16/09/2020	NF-e 000.003.749
Data de Recebimento	Identificação e assinatura do receptor:	Valor total da nota 15.387,63	Série FL

Logotipo	Identificação do emitente Z1 INDUSTRIA E COMERCIO DE PECAS EIRELI RUA DAS CANELAS PROLONGAMENTO, 1 CRISTO REI CHOPINZINHO (46) 3242-1907 85.560-000		DANFE Documento Auxiliar da Nota Fiscal Eletrônica 0 - ENTRADA 1 - SAÍDA Num. 000.003.749 Série 1 Folha: 1 de 1		Chave de acesso 4120 0909 4360 5000 0190 5500 1000 0037 4914 8852 5714 Consulta de autenticidade no portal nacional da NF-e www.nfe.fazenda.gov.br/portal ou no site da Sefaz Autorizada PROTOCOLO DE AUTORIZAÇÃO DE USO 141200173798007 16/09/2020 09:14:39 v 4.0
	Natureza da Operação Venda de mercadoria adquirida ou recebida de terceiros em op		Inscrição Estadual 9043485382		
Inscrição Estadual do Subst. Trib.		CNPJ/CPF 09.436.050/0001-90	Aut. do Ministério da Saúde		

DESTINATÁRIO/REMETENTE		Nome/Razão Social 411 - MUNICIPIO DE CHOPINZINHO		Fantasia		CNPJ/CPF 76.995.414/0001-60	Data de Emissão 16/09/2020
Endereço 1 - RUA MIGUEL PROCOPIO KURPEL, 3811		Bairro/Distrito SAO MIGUEL		CEP 85.560-000		Data de Entrada/Saída 16/09/2020	
Município CHOPINZINHO		Fone/Fax (46) 3242-8600	UF PR	Enquadramento Tributário EMPRESA NORMAL	Inscrição Estadual	Inscrição Suframa	Hora da Entrada/Saída 09:01:55

FATURA Condição de Pagamento 2 - 30 DIAS

Núm.	Vencimento	Valor	Núm.	Vencimento	Valor	Núm.	Vencimento	Valor
3749/1	16/10/2020	15.387,63						

CÁLCULO DO IMPOSTO

Base de cálculo do ICMS 917,67	Valor do ICMS 165,19	Base cálculo Icms Subst. 0,00	Valor do Icms Subst. 0,00	Valor do ICMS Desonerado 0,00	Valor total bruto dos produtos 17.486,02
Valor do Frete 0,00	Valor do Seguro 0,00	Desconto 2.098,39	Outras despesas acessórias 0,00	Valor do IPI 0,00	Valor total da nota 15.387,63

TRANSPORTADOR/VOLUMES TRANSPORTADOS

Nome/Razão Social		Frete por conta 2 - Contratação por conta de Terceiros		Código ANTT	Placa(s) do veículo		UF	CNPJ/CPF
Endereço		Município					UF	Inscrição Estadual
Quantidade 1	Espécie	Marca	Numeração	Total de Itens da Nota 19,0000	Total de Itens Lançados 12,0000	Peso Bruto 0,0000	Peso Líquido 0,0000	

DADOS DO PRODUTO, SERVIÇOS

COD. PROD.	DESCRIÇÃO DO PRODUTO OU SERVIÇO	NCM/SH	CST	CFOP	UNID.	QTDE	V. UNITÁRIO	V. TOTAL	BC. ICMS	V. ICMS	V. IPI	Aliq. ICMS	Aliq. IPI
129385	ANEL - 218000204   Trib. Conf. IBPT: 20,50	40169300	260	5405	UN	2,000	33,9592	67,92	0,00	0,00	0,00	0,00	0,00
119118	ANEL - 218000205   Trib. Conf. IBPT: 18,20	84329000	000	5102	UN	2,000	33,9592	67,92	67,92	12,23	0,00	18,00	0,00
6340	ANEL - 218000216   Trib. Conf. IBPT: 2,74	40169300	060	5405	UND	1,000	11,2640	11,26	0,00	0,00	0,00	0,00	0,00
14973	COROA E PINHAO   Trib. Conf. IBPT: 3650,16	84314929	060	5405	UND	1,000	11.131,9200	11.131,92	0,00	0,00	0,00	0,00	0,00
118627	PINO ELÁSTICO - 212300290   Trib. Conf. IBPT: 6,05	84329000	000	5102	UN	3,000	7,5152	22,55	22,55	4,06	0,00	18,00	0,00
115738	ROLAMENTO PINHAO - 220900234   Trib. Conf. IBPT: 47,51	87089300	060	5405	PC	1,000	289,5200	289,52	0,00	0,00	0,00	0,00	0,00
23231	ROLAMENTO PINHAO - 210900233   Trib. Conf. IBPT: 85,99	84822010	060	5405	PCS	1,000	340,9560	340,96	0,00	0,00	0,00	0,00	0,00
129600	RETENTOR DO PINHAO - 210800669   Trib. Conf. IBPT: 9,62	40169300	060	5405	PC	1,000	39,6000	39,60	0,00	0,00	0,00	0,00	0,00
124238	PARAFUSO - 212000005   Trib. Conf. IBPT: 16,68	40169300	060	5405	PC	2,000	34,3200	68,64	0,00	0,00	0,00	0,00	0,00
128243	KIT REPARO ELEVAÇÃO -   Trib. Conf. IBPT: 281,40	40169300	060	5405	PC	2,000	579,2600	1.158,52	0,00	0,00	0,00	0,00	0,00
129475	SENSOR DE ELEVAÇÃO CJ   Trib. Conf. IBPT: 446,47	87089990	060	5405	PC	1,000	1.361,6152	1.361,62	0,00	0,00	0,00	0,00	0,00
127986	MANGUEIRA   Trib. Conf. IBPT: 281,42	40094290	000	5101	PC	2,000	413,6000	827,20	827,20	148,90	0,00	18,00	0,00

CÁLCULO DO ISSQN

Inscrição Suframa	Inscrição Municipal 2193	Valor total dos serviços 0,00	Base de cálculo do ISSQN 0,00	Valor do ISSQN 0,00
-------------------	-----------------------------	----------------------------------	----------------------------------	------------------------

DADOS ADICIONAIS

Tributo	Aliquota Base	Cálculo	Imposto	Isentas	Outras	Diferidas
ICMS	P 18,0000	917,67	165,19	0,00	0,00	0,00
ICMS ST.	P 0,0000	0,00	0,00	0,00	14.469,96	0,00

Legenda: P - Base e Aliquota em Percentual Q - Base e Aliquota em Quantidade

Valor Aprox. 2154,49 Fed 2712,25 Est 0,00 Mun Fonte IBPT/empresometro.com.br

REFERENTE EMPENHO ORDINÁRIO 4612/2020 - PROCESSO LICITATORIO 211/2020 - PREGÃO PRESENCIAL 113/2019 - ATA DE REGISTRO DE PREÇOS 427/2019 - LOTE 05 - ITEM 19 - CARREGADEIRA DOOSAN DL200 - SEQUE DADOS PARA DEPOSITO EM CONTA CORRENTE: BANCO DO BRASIL AG: 0842-7 \*\*\* C/C: 18000-9



RECEBEMOS DE Z1 INDUSTRIA E COMERCIO DE PECAS EIRELI OS PRODUTOS CONSTANTES DA NOTA FISCAL INDICADA AO LADO		Data de Emissão 16/09/2020	NF-e Num. 000.003.750
Data de Recebimento	Identificação e assinatura do receptor:	Valor total da nota 5.249,96	Série 1

Logotipo	Identificação do emitente <b>Z1 INDUSTRIA E COMERCIO DE PECAS EIRELI</b> RUA DAS CANELAS PROLONGAMENTO, 1 CRISTO REI CHOPINZINHO (46) 3242-1907 85.560-000		<b>DANFE</b> Documento Auxiliar da Nota Fiscal Eletrônica 0 - ENTRADA 1 - SAÍDA Num. 000.003.750 Série 1 Folha: 1 de 1		 Chave de acesso 4120 0909 4360 5000 0190 5500 1000 0037 5019 6310 9199 Consulta de autenticidade no portal nacional da NF-e www.nfe.fazenda.gov.br/portal ou no site da Sefaz Autorizada PROTOCOLO DE AUTORIZAÇÃO DE USO 141200173802966 16/09/2020 09:18:23 v 4.0
	Natureza da Operação <b>Venda de mercadoria adquirida ou recebida de terceiros em op</b>		Aut. do Ministério da Saúde		
Inscrição Estadual 9043485382	Inscrição Estadual do Subst. Trib.	CNPJ/CPF 09.436.050/0001-90			

DESTINATÁRIO/REMETENTE							
Nome/Razão Social <b>411 - MUNICIPIO DE CHOPINZINHO</b>				Fantasia		CNPJ/CPF 76.995.414/0001-60	Data de Emissão 16/09/2020
Endereço <b>1 - RUA MIGUEL PROCOPIO KURPEL, 3811</b>				Bairro/Distrito <b>SAO MIGUEL</b>		CEP 85.560-000	Data de Entrada/Saída 16/09/2020
Município <b>CHOPINZINHO</b>		Fone/Fax (46) 3242-8600	UF PR	Enquadramento Tributário EMPRESA NORMAL	Inscrição Estadual	Inscrição Suframa	Hora da Entrada/Saída 09:15:12

FATURA Condição de Pagamento 2 - 30 DIAS

Núm.	Vencimento	Valor	Núm.	Vencimento	Valor	Núm.	Vencimento	Valor
3750/1	16/10/2020	5.249,96						

CÁLCULO DO IMPOSTO

Base de cálculo do ICMS 2.085,60	Valor do ICMS 375,41	Base cálculo Icms Subst. 0,00	Valor do Icms Subst. 0,00	Valor do ICMS Desonerado 0,00	Valor total bruto dos produtos 5.965,87
Valor do Frete 0,00	Valor do Seguro 0,00	Desconto 715,91	Outras despesas acessórias 0,00	Valor do IPI 0,00	Valor total da nota 5.249,96

TRANSPORTADOR/VOLUMES TRANSPORTADOS

Nome/Razão Social			Frete por conta 2 - Contratação por conta de Terceiros		Código ANTT	Placa(s) do veículo		UF	CNPJ/CPF
Endereço			Município					UF	Inscrição Estadual
Quantidade 1	Espécie	Marca	Numeração	Total de Itens da Nota 3,0000	Total de Itens Lançados 3,0000	Peso Bruto 0,0000	Peso Líquido 0,0000		

DADOS DO PRODUTO, SERVIÇOS

COD. PROD.	DESCRIÇÃO DO PRODUTO OU SERVIÇO	NCM/SH	CST	CFOP	UNID.	QTDE	V. UNITÁRIO	V. TOTAL	BC. ICMS	V. ICMS	V. IPI	Aliq. ICMS	Aliq. IPI
28274	KIT REPARO PROFUNDIDADE   Trib. Conf. IBPT: 266,30	40169300	060	5405	PC	1,000	1.096,3600	1.096,36	0,00	0,00	0,00	0,00	0,00
129663	EMBOLO CJ   Trib. Conf. IBPT: 463,01	84136011	000	5102	UN	1,000	2.085,6000	2.085,60	2.085,60	375,41	0,00	18,00	0,00
129028	FILTRO   Trib. Conf. IBPT: 361,07	84219999	060	5405	PC	1,000	2.068,0000	2.068,00	0,00	0,00	0,00	0,00	0,00

CÁLCULO DO ISSQN

Inscrição Suframa	Inscrição Municipal 2193	Valor total dos serviços 0,00	Base de cálculo do ISSQN 0,00	Valor do ISSQN 0,00
-------------------	-----------------------------	----------------------------------	----------------------------------	------------------------

DADOS ADICIONAIS

Tributo	Aliquota	Base	Cálculo	Imposto	Isentas	Outras	Diferidas
ICMS	P	18,0000	2.085,60	375,41	0,00	0,00	0,00
ICMS ST.	P	0,0000	0,00	0,00	0,00	3.164,36	0,00

Legenda: P - Base e Aliquota em Percentual Q - Base e Aliquota em Quantidade  
Valor Aprox. 269,47 Fed 820,91 Est 0,00 Mun Fonte IBPT/empresometro.com.br

REFERENTE EMPENHO ORDINÁRIO 4612/2020 - PROCESSO LICITATORIO 211/2020 - PREGÃO PRESENCIAL 113/2019 - ATA DE REGISTRO DE PREÇOS 427/2019 - LOTE 05 - ITEM 20 - ESCAVADEIRA HIDRÁULICA DOOSAN DX 140 LC - SEGUE DADOS PARA DEPOSITO EM CONTA CORRENTE: BANCO DO BRASIL AG: 0842-7 \*\*\* C/C: 18000-9



RECEBEMOS DE Z1 INDUSTRIA E COMERCIO DE PECAS EIRELI OS PRODUTOS CONSTANTES DA NOTA FISCAL INDICADA AO LADO		Data de Emissão 28/10/2020	
Data de Recebimento	Identificação e assinatura do receptor:	Valor total da nota 10.571,49	

Logotipo	<b>Identificação do emitente</b> <b>Z1 INDUSTRIA E COMERCIO DE PECAS EIRELI</b> RUA DAS CANELAS PROLONGAMENTO, 1 CRISTO REI CHOPINZINHO (46) 3242-1907      85.560-000		<b>DANFE</b> Documento Auxiliar da Nota Fiscal Eletrônica 0 - ENTRADA      1 1 - SAÍDA Num. 000.003.833 Série 1      Folha: 1 de 1		
	Natureza da Operação <b>Venda de mercadoria adquirida ou recebida de terceiros em op</b>		Chave de acesso <b>4120 1009 4360 5000 0190 5500 1000 0038 3312 8808 6569</b>		
Inscrição Estadual 9043485382	Inscrição Estadual do Subst. Trib.	CNPJ/CPF 09.436.050/0001-90	Aut. do Ministério da Saúde Consulta de autenticidade no portal nacional da NF-e www.nfe.fazenda.gov.br/portal ou no site da Sefaz Autorizada PROTOCOLO DE AUTORIZAÇÃO DE USO v 4.0 141200206368053 28/10/2020 10:33:04		

<b>DESTINATÁRIO/REMETENTE</b>							
Nome/Razão Social 411 - MUNICIPIO DE CHOPINZINHO				Fantasia		CNPJ/CPF 76.995.414/0001-60	Data de Emissão 28/10/2020
Endereço 1 - RUA MIGUEL PROCOPIO KURPEL, 3811				Bairro/Distrito SAO MIGUEL		CEP 85.560-000	Data de Entrada/Saída 28/10/2020
Município CHOPINZINHO		Fone/Fax (46) 3242-8600	UF PR	Enquadramento Tributário EMPRESA NORMAL	Inscrição Estadual	Inscrição Suframa	Hora da Entrada/Saída 10:24:12

FATURA      Condição de Pagamento 2 - 30 DIAS

Núm.	Vencimento	Valor	Núm.	Vencimento	Valor	Núm.	Vencimento	Valor
3833/1	27/11/2020	10.571,49						

**CÁLCULO DO IMPOSTO**

Base de cálculo do ICMS 575,68	Valor do ICMS 103,62	Base cálculo Icms Subst. 0,00	Valor do Icms Subst. 0,00	Valor do ICMS Desonerado 0,00	Valor total bruto dos produtos 12.013,06
Valor do Frete 0,00	Valor do Seguro 0,00	Desconto 1.441,57	Outras despesas acessórias 0,00	Valor do IPI 0,00	Valor total da nota 10.571,49

**TRANSPORTADOR/VOLUMES TRANSPORTADOS**

Nome/Razão Social			Frete por conta 2 - Contratação por conta de Terceiros		Código ANTT	Placa(s) do veículo		UF	CNPJ/CPF
Endereço			Município					UF	Inscrição Estadual
Quantidade 1	Espécie	Marca	Numeração	Total de Itens da Nota 3,0000	Total de Itens Lançados 3,0000	Peso Bruto 0,0000		Peso Líquido 0,0000	

**DADOS DO PRODUTO, SERVIÇOS**

COD. PROD	DESCRIÇÃO DO PRODUTO OU SERVIÇO	NCM/SH	CST	CFOP	UNID.	QTDE	V. UNITÁRIO	V. TOTAL	BC. ICMS	V. ICMS	V. IPI	Aliq. ICMS	Aliq. IPI
9141	ROLETE SUPERIOR   Trib. Conf. IBPT: 494,46	84314929	060	5405	UND	1,000	1.507,9592	1.507,96	0,00	0,00	0,00	0,00	0,00
							Valor Bruto: 1.713,5900	1.713,59					
7642	ESTICADOR DE ESTEIRAS   Trib. Conf. IBPT: 2140,63	84821090	060	5405	UN	1,000	8.487,8500	8.487,85	0,00	0,00	0,00	0,00	0,00
							Valor Bruto: 9.645,2900	9.645,29					
129775	MANGUEIRA   Trib. Conf. IBPT: 227,33	40093100	200	5101	UN	1,000	575,6784	575,68	575,68	103,62	0,00	18,00	0,00
							Valor Bruto: 654,1800	654,18					

**CÁLCULO DO ISSQN**

Inscrição Suframa	Inscrição Municipal 2193	Valor total dos serviços 0,00	Base de cálculo do ISSQN 0,00	Valor do ISSQN 0,00
-------------------	-----------------------------	----------------------------------	----------------------------------	------------------------

**DADOS ADICIONAIS**

Tributo	Aliquota	Base Cálculo	Imposto	Isentas	Outras	Diferidas
ICMS	P 18,0000	575,68	103,62	0,00	0,00	0,00
ICMS ST.	P 0,0000	0,00	0,00	0,00	9.995,81	0,00

Legenda: P - Base e Aliquota em Percentual      Q - Base e Aliquota em Quantidade  
 Valor Aprox. 959,56 Fed 1902,86 Est 0,00 Mun Fonte IBPT/empresometro.com.br

REFERENTE EMPENHO 51125/2020 - PROCESSO LICITATORIO 211/2019 - PREGÃO PRESENCIAL 113/2019 - ATA DE REGISTRO DE PREÇOS 427/2019 - LOTE 05 - ITEM 20 - ESCAVADEIRA HIDRÁULICA DOOSAN DX 140 LC - SEGUE DADOS PARA DEPOSITO EM CONTA CORRENTE: BANCO DO BRASIL AG: 0842-7 \*\*\* C/C: 18000-9



RECEBEMOS DE Z1 INDUSTRIA E COMERCIO DE PECAS EIRELI OS PRODUTOS CONSTANTES DA NOTA FISCAL INDICADA AO LADO		Data de Emissão 28/10/2020	NF- 000.003.834
Data de Recebimento	Identificação e assinatura do receptor:	Valor total da nota 4.025,51	Série FL 416

Logotipo	Identificação do emitente <b>Z1 INDUSTRIA E COMERCIO DE PECAS EIRELI</b> RUA DAS CANELAS PROLONGAMENTO, 1 CRISTO REI CHOPINZINHO (46) 3242-1907 85.560-000 PR		DANFE Documento Auxiliar da Nota Fiscal Eletrônica 0 - ENTRADA 1 - SAÍDA Num. <b>000.003.834</b> Série <b>1</b> Folha: 1 de 1			
	Natureza da Operação <b>Venda de mercadoria adquirida ou recebida de terceiros em op</b>		Chave de acesso <b>4120 1009 4360 5000 0190 5500 1000 0038 3414 1825 9279</b>		Consulta de autenticidade no portal nacional da NF-e www.nfe.fazenda.gov.br/portal ou no site da Sefaz Autorizada PROTOCOLO DE AUTORIZAÇÃO DE USO 141200206374508 28/10/2020 10:37:21 v 4.0	
Inscrição Estadual <b>9043485382</b>	Inscrição Estadual do Subst. Trib.	CNPJ/CPF <b>09.436.050/0001-90</b>	Aut. do Ministério da Saúde			

DESTINATÁRIO/REMETENTE					
Nome/Razão Social <b>411 - MUNICIPIO DE CHOPINZINHO</b>		Fantasia		CNPJ/CPF <b>76.995.414/0001-60</b>	Data de Emissão <b>28/10/2020</b>
Endereço <b>1 - RUA MIGUEL PROCOPIO KURPEL, 3811</b>		Bairro/Distrito <b>SAO MIGUEL</b>		CEP <b>85.560-000</b>	Data de Entrada/Saída <b>28/10/2020</b>
Município <b>CHOPINZINHO</b>	Fone/Fax <b>(46) 3242-8600</b>	UF <b>PR</b>	Enquadramento Tributário <b>EMPRESA NORMAL</b>	Inscrição Estadual	Inscrição Suframa <b>10:33:28</b>

FATURA Condição de Pagamento **2 - 30 DIAS**

Núm.	Vencimento	Valor	Núm.	Vencimento	Valor	Núm.	Vencimento	Valor
3834/1	27/11/2020	4.025,51						

CÁLCULO DO IMPOSTO

Base de cálculo do ICMS <b>0,00</b>	Valor do ICMS <b>0,00</b>	Base cálculo Icms Subst. <b>0,00</b>	Valor do Icms Subst. <b>0,00</b>	Valor do ICMS Desonerado <b>0,00</b>	Valor total bruto dos produtos <b>4.680,85</b>
Valor do Frete <b>0,00</b>	Valor do Seguro <b>0,00</b>	Desconto <b>655,34</b>	Outras despesas acessórias <b>0,00</b>	Valor do IPI <b>0,00</b>	Valor total da nota <b>4.025,51</b>

TRANSPORTADOR/VOLUMES TRANSPORTADOS

Nome/Razão Social		Frete por conta 2 - Contratação por conta de Terceiros		Código ANTT	Placa(s) do veículo	UF	CNPJ/CPF
Endereço		Município				UF	Inscrição Estadual
Quantidade <b>1</b>	Espécie	Marca	Numeração	Total de Itens da Nota <b>3,0000</b>	Total de Itens Lançados <b>3,0000</b>	Peso Bruto <b>0,0000</b>	Peso Líquido <b>0,0000</b>

DADOS DO PRODUTO, SERVIÇOS

COD. PROD	DESCRIÇÃO DO PRODUTO OU SERVIÇO	NCM/SH	CST	CFOP	UNID.	QTDE	V. UNITÁRIO	V. TOTAL	BC. ICMS	V. ICMS	V. IPI	Aliq. ICMS	Aliq. IPI
15001	SENSOR   Trib. Conf. IBPT: 647,36	90259010	260	5405	UND	1,000	2.131,5700	2.131,57	0,00	0,00	0,00	0,00	0,00
						Valor Bruto:	2.478,5900	2.478,59					
125694	KIT FILTROS   Trib. Conf. IBPT: 248,50	84219999	060	5405	PC	1,000	1.423,2742	1.423,27	0,00	0,00	0,00	0,00	0,00
						Valor Bruto:	1.654,9700	1.654,97					
128173	MANGUEIRA   Trib. Conf. IBPT: 160,12	40093100	060	5405	MT	1,000	470,6694	470,67	0,00	0,00	0,00	0,00	0,00
						Valor Bruto:	547,2900	547,29					

CÁLCULO DO ISSQN

Inscrição Suframa	Inscrição Municipal <b>2193</b>	Valor total dos serviços <b>0,00</b>	Base de cálculo do ISSQN <b>0,00</b>	Valor do ISSQN <b>0,00</b>
-------------------	------------------------------------	---	---	-------------------------------

DADOS ADICIONAIS

Tributo	Alíquota	Base Cálculo	Imposto	Isentas	Outras	Diferidas
ICMS ST.	P	0,0000	0,00	0,00	4.025,51	0,00

Legenda: P - Base e Alíquota em Percentual Q - Base e Alíquota em Quantidade  
Valor Aprox. 416,79 Fed 639,19 Est 0,00 Mun Fonte IBPT/empresometro.com.br

REFERENTE EMPENHO 51125/2020 - PROCESSO LICITATORIO 211/2019 - PREGÃO PRESENCIAL 113/2019 - ATA DE REGISTRO DE PREÇOS 427/2019 - LOTE 02 - ITEM 07 - CARREGADEIRA CAT 924 G2 - SEGUE DADOS PARA DEPOSITO EM CONTA CORRENTE: BANCO DO BRASIL AG: 0842-7 \*\*\* C/C: 18000-9



RECEBEMOS DE Z1 INDUSTRIA E COMERCIO DE PECAS EIRELI OS PRODUTOS CONSTANTES DA NOTA FISCAL INDICADA AO LADO		Data de Emissão 28/10/2020	NF-e Num. 000.003.835
Data de Recebimento	Identificação e assinatura do receptor:	Valor total da nota 5.160,59	Série 1



Logotipo	Identificação do emitente Z1 INDUSTRIA E COMERCIO DE PECAS EIRELI RUA DAS CANELAS PROLONGAMENTO, 1 CRISTO REI CHOPINZINHO (46) 3242-1907 85.560-000		PR		<b>DANFE</b> Documento Auxiliar da Nota Fiscal Eletrônica 0 - ENTRADA 1 - SAÍDA Num. 000.003.835 Série 1 Folha 1 de 1			
	Natureza da Operação Venda de mercadoria adquirida ou recebida de terceiros em op		Chave de acesso 4120 1009 4360 5000 0190 5500 1000 0038 3511 8076 6164		Consulta de autenticidade no portal nacional da NF-e www.nfe.fazenda.gov.br/portal ou no site da Sefaz Autorizada PROTOCOLO DE AUTORIZAÇÃO DE USO 141200206383007 28/10/2020 10:42:54		v 4.0	
Inscrição Estadual 9043485382	Inscrição Estadual do Subst. Trib.	CNPJ/CPF 09.436.050/0001-90	Aut. do Ministério da Saúde					

DESTINATÁRIO/REMETENTE					
Nome/Razão Social 411 - MUNICIPIO DE CHOPINZINHO		Fantasia		CNPJ/CPF 76.995.414/0001-60	Data da Emissão 28/10/2020
Endereço 1 - RUA MIGUEL PROCOPIO KURPEL, 3811		Bairro/Distrito SAO MIGUEL		CEP 85.560-000	Data de Entrada/Saída 28/10/2020
Município CHOPINZINHO	Fone/Fax (46) 3242-8600	UF PR	Enquadramento Tributário EMPRESA NORMAL	Inscrição Estadual	Inscrição Suframa Hora da Entrada/Saída 10:37:54

FATURA Condição de Pagamento 2 - 30 DIAS

Núm.	Vencimento	Valor	Núm.	Vencimento	Valor	Núm.	Vencimento	Valor
3835/1	27/11/2020	5.160,59						

CÁLCULO DO IMPOSTO

Base de cálculo do ICMS 0,00	Valor do ICMS 0,00	Base cálculo Icms Subst. 0,00	Valor do Icms Subst. 0,00	Valor do ICMS Desonerado 0,00	Valor total bruto dos produtos 6.000,74
Valor do Frete 0,00	Valor do Seguro 0,00	Desconto 840,15	Outras despesas acessórias 0,00	Valor do IPI 0,00	Valor total da nota 5.160,59

TRANSPORTADOR/VOLUMES TRANSPORTADOS

Nome/Razão Social		Frete por conta 2 - Contratação por conta de Terceiros		Código ANTT	Placa(s) do veículo	UF	CNPJ/CPF
Endereço		Município				UF	Inscrição Estadual
Quantidade 1	Espécie	Marca	Numeração	Total de Itens da Nota 12,0000	Total de Itens Lançados 4,0000	Peso Bruto 0,0000	Peso Líquido 0,0000

DADOS DO PRODUTO, SERVIÇOS

COD. PROD	DESCRIÇÃO DO PRODUTO OU SERVIÇO	NCM/SH	CST	CFOP	UNID.	QTDE	V. UNITÁRIO	V. TOTAL	BC. ICMS	V. ICMS	V. IPI	Aliq. ICMS	Aliq. IPI
23227	KIT FILTROS   Trib. Conf. IBPT: 399,84	84212990	060	5405	UN	1,000	2.468,1600	2.468,16	0,00	0,00	0,00	0,00	0,00
22892	UNHAS   Trib. Conf. IBPT: 510,70	84314929	760	5405	PC	5,000	293,5868	1.467,93	0,00	0,00	0,00	0,00	0,00
125912	PINO E TRAVA   Trib. Conf. IBPT: 217,34	84314929	760	5405	PC	5,000	124,9408	624,70	0,00	0,00	0,00	0,00	0,00
128173	MANGUEIRA HIDRÁULICA   Trib. Conf. IBPT: 204,05	40093100	060	5405	MT	1,000	599,7984	599,80	0,00	0,00	0,00	0,00	0,00

CÁLCULO DO ISSQN

Inscrição Suframa	Inscrição Municipal 2193	Valor total dos serviços 0,00	Base de cálculo do ISSQN 0,00	Valor do ISSQN 0,00
-------------------	-----------------------------	----------------------------------	----------------------------------	------------------------

DADOS ADICIONAIS

Tributo	Aliquota	Base Cálculo	Imposto	Isentas	Outras	Diferidas
ICMS ST.	P	0,0000	0,00	0,00	5.160,59	0,00

Legenda: P - Base e Aliquota em Percentual Q - Base e Aliquota em Quantidade  
Valor Aprox. 551,11 Fed 780,82 Est 0,00 Mun Fonte IBPT/empresometro.com.br

REFERENTE EMPENHO 51125/2020 - PROCESSO LICITATORIO 211/2019 - PREGÃO PRESENCIAL 113/2019 - ATA DE REGISTRO DE PREÇOS 427/2019 - LOTE 04 - ITEM 17 - RETROESCAVADEIRA JCB JS210 - SEGUIE DADOS PARA DEPOSITO EM CONTA CORRENTE: BANCO DO BRASIL AG: 0842-7 \*\*\* C/C: 18000-9



RECEBEMOS DE Z1 INDUSTRIA E COMERCIO DE PECAS EIRELI OS PRODUTOS CONSTANTES DA NOTA FISCAL INDICADA AO LADO		Data de Emissão 28/10/2020	
Data de Recebimento	Identificação e assinatura do recebedor:	Valor total da nota 9.594,53	

Logotipo	<b>Identificação do emitente</b> <b>Z1 INDUSTRIA E COMERCIO DE PECAS EIRELI</b> RUA DAS CANELAS PROLONGAMENTO, 1 CRISTO REI CHOPINZINHO (46) 3242-1907 85.560-000 PR		<b>DANFE</b> Documento Auxiliar da Nota Fiscal Eletrônica 0 - ENTRADA 1 - SAÍDA Num. 000.003.836 Série 1 Folha: 1 de 1		
	Natureza da Operação <b>Venda de mercaderia adquirida ou recebida de terceiros em op</b>		Chave de acesso <b>4120 1009 4360 5000 0190 5500 1000 0038 3614 2980 5258</b>		
Inscrição Estadual 9043485382	Inscrição Estadual do Subst. Trib.	CNPJ/CPF 09.436.050/0001-90	Aut. do Ministério da Saúde Consulta de autenticidade no portal nacional da NF-e www.nfe.fazenda.gov.br/portal ou no site da Sefaz Autorizada PROTOCOLO DE AUTORIZAÇÃO DE USO 141200206403776 28/10/2020 10:56:45 v 4.0		

<b>DESTINATÁRIO/REMETENTE</b> Nome/Razão Social <b>411 - MUNICIPIO DE CHOPINZINHO</b>		Fantasia CNPJ/CPF <b>76.995.414/0001-60</b>		Data de Emissão <b>28/10/2020</b>	
Endereço <b>1 - RUA MIGUEL PROCOPIO KURPEL, 3811</b>		Bairro/Distrito <b>SAO MIGUEL</b>		CEP <b>85.560-000</b>	
Município <b>CHOPINZINHO</b>		Fone/Fax <b>(46) 3242-8600</b>	UF <b>PR</b>	Enquadramento Tributário <b>EMPRESA NORMAL</b>	Inscrição Estadual Inscrição Suframa Hora da Entrada/Saída <b>10:43:34</b>

FATURA Condição de Pagamento 2 - 30 DIAS

Núm.	Vencimento	Valor	Núm.	Vencimento	Valor	Núm.	Vencimento	Valor
3836/1	27/11/2020	9.594,53						

**CÁLCULO DO IMPOSTO**

Base de cálculo do ICMS	Valor do ICMS	Base cálculo Icms Subst.	Valor do Icms Subst.	Valor do ICMS Desonerado	Valor total bruto dos produtos
0,00	0,00	0,00	0,00	0,00	11.156,43
Valor do Frete	Valor do Seguro	Desconto	Outras despesas acessórias	Valor do IPI	Valor total da nota
0,00	0,00	1.561,90	0,00	0,00	9.594,53

**TRANSPORTADOR/VOLUMES TRANSPORTADOS**

Nome/Razão Social		Frete por conta 2 - Contratação por conta de Terceiros		Código ANTT	Placa(s) do veículo	UF	CNPJ/CPF
Endereço		Município				UF	Inscrição Estadual
Quantidade	Espécie	Marca	Numeração	Total de Itens da Nota	Total de Itens Lançados	Peso Bruto	Peso Líquido
1				9,0000	7,0000	0,0000	0,0000

**DADOS DO PRODUTO, SERVIÇOS**

COD. PROD.	DESCRIÇÃO DO PRODUTO OU SERVIÇO	NCM/SH	CST	CFOP	UNID.	QTDE	V. UNITÁRIO	V. TOTAL	BC. ICMS	V. ICMS	V. IPI	Aliq. ICMS	Aliq. IPI
103666	OLEO - 3W9848   Trib. Conf. IBPT: 127,80	27101932	060	5656	BD	2,000	287,8420	575,68	0,00	0,00	0,00	0,00	0,00
126555	CORRENTE - 3663033   Trib. Conf. IBPT: 2054,97	40103100	060	5405	PC	2,000	4.148,1000	8.296,20	0,00	0,00	0,00	0,00	0,00
129166	ELEMENTO - 6I2499   Trib. Conf. IBPT: 63,54	84139190	060	5405	PC	1,000	193,7494	193,75	0,00	0,00	0,00	0,00	0,00
129710	ELEMENTO - 6I2500   Trib. Conf. IBPT: 25,13	84219999	060	5405	PC	1,000	143,8900	143,89	0,00	0,00	0,00	0,00	0,00
119741	FILTRO DIESEL - IR0751   Trib. Conf. IBPT: 47,91	84212300	260	5405	UN	1,000	143,3000	143,30	0,00	0,00	0,00	0,00	0,00
19671	FILTRO DIESEL - IR0753   Trib. Conf. IBPT: 23,00	84213100	160	5405	PC	1,000	131,7400	131,74	0,00	0,00	0,00	0,00	0,00
129512	FILTRO OLEO - IR0739   Trib. Conf. IBPT: 23,83	84213990	260	5405	UN	1,000	109,9699	109,97	0,00	0,00	0,00	0,00	0,00

**CÁLCULO DO ISSQN**

Inscrição Suframa	Inscrição Municipal	Valor total dos serviços	Base de cálculo do ISSQN	Valor do ISSQN
	2193	0,00	0,00	0,00

**DADOS ADICIONAIS**

Tributo	Aliquota	Base Cálculo	Imposto	Isetas	Outras	Diferidas
ICMS ST.	P	0,0000	0,00	0,00	9.594,53	0,000

Legenda: P - Base e Aliquota em Percentual Q - Base e Aliquota em Quantidade  
 Valor Aprox. 670,88 Fed 1695,30 Est 0,00 Mun Fonte IBPT/empresometro.com.br

REFERENTE EMPENHO 51125/2020 - PROCESSO LICITATORIO 211/2019 - PREGÃO PRESENCIAL 113/2019 - ATA DE REGISTRO DE PREÇOS 427/2019 - LOTE 02 - ITEM 05 - MOTONIVELADORA CAT 120H - SEGUER DADOS PARA DEPOSITO EM CONTA CORRENTE: BANCO DO BRASIL AG: 0842-7 \*\*\* C/C: 18000-9



RECEBEMOS DE Z1 INDUSTRIA E COMERCIO DE PECAS EIRELI OS PRODUTOS CONSTANTES DA NOTA FISCAL INDICADA AO LADO		Data de Emissão 28/10/2020	
Data de Recebimento	Identificação e assinatura do receptor:	Valor total da nota 8.983,97	

Logotipo	Identificação do emitente <b>Z1 INDUSTRIA E COMERCIO DE PECAS EIRELI</b> RUA DAS CANELAS PROLONGAMENTO, 1 CRISTO REI CHOPINZINHO (46) 3242-1907 85.560-000	<b>DANFE</b> Documento Auxiliar da Nota Fiscal Eletrônica 0 - ENTRADA 1 - SAÍDA Num. <b>000.003.837</b> Série <b>1</b> Folha: <b>1</b> de <b>1</b>	
	Natureza da Operação <b>Venda de mercadoria adquirida ou recebida de terceiros em op</b>	Chave de acesso <b>4120 1009 4360 5000 0190 5500 1000 0038 3712 7961 6851</b>	
Inscrição Estadual <b>9043485382</b>	Inscrição Estadual do Subst. Trib. <b>09.436.050/0001-90</b>	CNPJ/CPF <b>09.436.050/0001-90</b>	Aut. do Ministério da Saúde PROTOCOLO DE AUTORIZAÇÃO DE USO 141200206426459 28/10/2020 11:11:58

DESTINATÁRIO/REMETENTE		Nome/Razão Social <b>411 - MUNICIPIO DE CHOPINZINHO</b>		Fantasia		CNPJ/CPF <b>76.995.414/0001-60</b>	Data de Emissão <b>28/10/2020</b>
Endereço <b>1 - RUA MIGUEL PROCOPIO KURPEL, 3811</b>		Bairro/Distrito <b>SAO MIGUEL</b>		CEP <b>85.560-000</b>		Data de Entrada/Saída <b>28/10/2020</b>	
Município <b>CHOPINZINHO</b>	Fone/Fax <b>(46) 3242-8600</b>	UF <b>PR</b>	Enquadramento Tributário <b>EMPRESA NORMAL</b>	Inscrição Estadual	Inscrição Suframa	Hora da Entrada/Saída <b>10:57:29</b>	

FATURA Condição de Pagamento **2 - 30 DIAS**

Núm.	Vencimento	Valor	Núm.	Vencimento	Valor	Núm.	Vencimento	Valor
3837/1	27/11/2020	8.983,97						

**CÁLCULO DO IMPOSTO**

Base de cálculo do ICMS <b>1.201,54</b>	Valor do ICMS <b>216,28</b>	Base cálculo Icms Subst. <b>0,00</b>	Valor do Icms Subst. <b>0,00</b>	Valor do ICMS Desonerado <b>0,00</b>	Valor total bruto dos produtos <b>10.446,49</b>
Valor do Frete <b>0,00</b>	Valor do Seguro <b>0,00</b>	Desconto <b>1.462,52</b>	Outras despesas acessórias <b>0,00</b>	Valor do IPI <b>0,00</b>	Valor total da nota <b>8.983,97</b>

**TRANSPORTADOR/VOLUMES TRANSPORTADOS**

Nome/Razão Social		Frete por conta 2 - Contratação por conta de Terceiros		Código ANTT	Placa(s) do veículo		UF	CNPJ/CPF
Endereço		Município					UF	Inscrição Estadual
Quantidade	Espécie	Marca	Numeração	Total de Itens da Nota	Total de Itens Lançados	Peso Bruto	Peso Líquido	
1				25,0000	11,0000	0,0000	0,0000	

**DADOS DO PRODUTO, SERVIÇOS**

COD. PROD.	DESCRIÇÃO DO PRODUTO OU SERVIÇO	NCM/SH	CST	CFOP	UNID.	QTDE	V. UNITÁRIO	V. TOTAL	BC. ICMS	V. ICMS	V. IPI	Alíq. ICMS	Alíq. IPI
128173	KIT MANGUEIRAS   Trib. Conf. IBPT: 1419,76	40093100	060	5405	MT	1,000	4.173,3134	4.173,31	0,00	0,00	0,00	0,00	0,00
22892	DENTE CENTRAL - 531/03205   Trib. Conf. IBPT: 279,75	84314929	760	5405	PC	11,000	73,1900	804,10	0,00	0,00	0,00	0,00	0,00
121428	DENTE LATERAL - 531/03209   Trib. Conf. IBPT: 52,17	84314929	060	5405	PC	1,000	159,1000	159,10	0,00	0,00	0,00	0,00	0,00
123667	DENTE LATERAL - 531/03208   Trib. Conf. IBPT: 52,17	84314929	060	5405	UN	1,000	159,1000	159,10	0,00	0,00	0,00	0,00	0,00
3254	REPARO CIL GIRO   Trib. Conf. IBPT: 146,23	40169300	060	5405	PC	2,000	301,0000	602,00	0,00	0,00	0,00	0,00	0,00
108097	PASTILHA DE FREIO - 15/920103   Trib. Conf. IBPT: 271,98	87083019	160	5405	JG	2,000	466,8424	933,68	0,00	0,00	0,00	0,00	0,00
28043	CRUZETA - 914/86202   Trib. Conf. IBPT: 70,24	87083019	560	5405	PC	2,000	242,7264	485,45	0,00	0,00	0,00	0,00	0,00
125960	TUBO DE COMBUSTIVEL - 320/07059   Trib. Conf. IBPT: 10,29	87083019	560	5405	JG	1,000	71,0876	71,09	0,00	0,00	0,00	0,00	0,00
129521	TUBO DE COMBUSTIVEL - 320/07052   Trib. Conf. IBPT: 23,06	68138110	060	5405	PC	1,000	79,1676	79,17	0,00	0,00	0,00	0,00	0,00
21311	SOLENOIDE BOMBA - 716/30255   Trib. Conf. IBPT: 51,10	85045000	060	5405	UN	1,000	315,4308	315,43	0,00	0,00	0,00	0,00	0,00
129185	BARRA DE DIREÇÃO   Trib. Conf. IBPT: 321,89	84339090	000	5102	UNID	2,000	600,7702	1.201,54	1.201,54	216,28	0,00	18,00	0,00

**CÁLCULO DO ISSQN**

Inscrição Suframa	Inscrição Municipal <b>2193</b>	Valor total dos serviços <b>0,00</b>	Base de cálculo do ISSQN <b>0,00</b>	Valor do ISSQN <b>0,00</b>
-------------------	------------------------------------	---	---	-------------------------------

**DADOS ADICIONAIS**

Tributo	Aliquota	Base Cálculo	Imposto	Isentas	Outras	Diferidas
ICMS	P 18,0000	1.201,54	216,28	0,00	0,00	0,00
ICMS ST.	P 0,0000	0,00	0,00	0,00	7.782,43	0,00

Legenda: P - Base e Aliquota em Percentual Q - Base e Aliquota em Quantidade  
Valor Aprox. 1333,49 Fed 1365,15 Est 0,00 Mun Fonte IBPT/empresometro.com.br

REFERENTE EMPENHO 51125/2020 - PROCESSO LICITATORIO 211/2019 - PREGÃO PRESENCIAL 113/2019 - ATA DE REGISTRO DE PREÇOS 427/2019 - LOTE 04 - ITEM 14 - RETROESCAVADEIRA JCB CABINE FECHADA 3C 4X4 - SEGUE DADOS PARA DEPOSITO EM CONTA CORRENTE: BANCO DO BRASIL AG: 0842-7 \*\*\* C/C: 18000-9



RECEBEMOS DE Z1 INDUSTRIA E COMERCIO DE PECAS EIRELI OS PRODUTOS CONSTANTES DA NOTA FISCAL INDICADA AO LADO		Data de Emissão 25/11/2020	Nº 000.003.897 Série FL 140
Data de Recebimento	Identificação e assinatura do receptor:	Valor total da nota 5.696,03	

Logotipo	Identificação do emitente <b>Z1 INDUSTRIA E COMERCIO DE PECAS EIRELI</b> RUA DAS CANELAS PROLONGAMENTO, 1 CRISTO REI CHOPINZINHO (46) 3242-1907 85.560-000 PR		<b>DANFE</b> Documento Auxiliar da Nota Fiscal Eletrônica 0 - ENTRADA 1 - SAÍDA Num. 000.003.897 Série 1 Folha: 1 de 1		
	Natureza da Operação <b>Venda de mercadoria adquirida ou recebida de terceiros em op</b>		Chave de acesso 4120 1109 4360 5000 0190 5500 1000 0038 9710 6939 1804		
Inscrição Estadual 9043485382	Inscrição Estadual do Subst. Trib.	CNPJ/CPF 09.436.050/0001-90	Aut. do Ministério da Saúde		Consulta de autenticidade no portal nacional da NF-e www.nfe.fazenda.gov.br/portal ou no site da Sefaz Autorizada <b>PROTOCOLO DE AUTORIZAÇÃO DE USO</b> 141200228167447 25/11/2020 13:56:35 v 4.0

DESTINATÁRIO/REMETENTE		Nome/Razão Social <b>411 - MUNICIPIO DE CHOPINZINHO</b>		Fantasia		CNPJ/CPF 76.995.414/0001-60	Data de Emissão 25/11/2020
Endereço <b>1 - RUA MIGUEL PROCOPIO KURPEL, 3811</b>		Bairro/Distrito <b>SAO MIGUEL</b>		CEP 85.560-000		Data de Entrada/Saída 25/11/2020	
Município <b>CHOPINZINHO</b>	Fone/Fax (46) 3242-8600	UF <b>PR</b>	Enquadramento Tributário <b>EMPRESA NORMAL</b>	Inscrição Estadual	Inscrição Suframa	Hora da Entrada/Saída 13:41:59	

FATURA				Condição de Pagamento <b>2 - 30 DIAS</b>			
Núm.	Vencimento	Valor	Núm.	Vencimento	Valor	Núm.	Vencimento
3897/1	25/12/2020	5.696,03					

CÁLCULO DO IMPOSTO							
Base de cálculo do ICMS 1.593,94	Valor do ICMS 286,91	Base cálculo Icms Subst. 0,00	Valor do Icms Subst. 0,00	Valor do ICMS Desonerado 0,00	Valor total bruto dos produtos 6.472,77		
Valor do Frete 0,00	Valor do Seguro 0,00	Desconto 776,74	Outras despesas acessórias 0,00	Valor do IPI 0,00	Valor total da nota 5.696,03		

TRANSPORTADOR/VOLUMES TRANSPORTADOS							
Nome/Razão Social		Frete por conta 2 - Contratação por conta de Terceiros		Código ANTT	Placa(s) do veículo	UF	CNPJ/CPF
Endereço		Município				UF	Inscrição Estadual
Quantidade	Espécie	Marca	Numeração	Total de Itens da Nota	Total de Itens Lançados	Peso Bruto	Peso Líquido
1				8,0000	5,0000	0,0000	0,0000

DADOS DO PRODUTO, SERVIÇOS													
COD. PROD	DESCRIÇÃO DO PRODUTO OU SERVIÇO	NCM/SH	CST	CFOP	UNID.	QTDE	V. UNITÁRIO	V. TOTAL	BC. ICMS	V. ICMS	V. IPI	Aliq. ICMS	Aliq. IPI
129765	KIT VEDAÇÃO DO EIXO   Trib. Conf. IBPT: 762,23	40169300	260	5405	PC	1,000	2.525,6000	2.525,60	0,00	0,00	0,00	0,00	0,00
117802	ROLAMENTO 210900232   Trib. Conf. IBPT: 262,00	84822010	200	5102	PC	2,000	421,0800	842,16	842,16	151,59	0,00	18,00	0,00
111346	ROLAMENTO LATERAL CJ   Trib. Conf. IBPT: 176,22	84821010	060	5405	PC	2,000	349,3600	698,72	0,00	0,00	0,00	0,00	0,00
115791	KIT CALÇOS   Trib. Conf. IBPT: 189,07	74072929	000	5102	UN	1,000	751,7752	751,78	751,78	135,32	0,00	18,00	0,00
18400	KIT CRUZETA   Trib. Conf. IBPT: 194,87	84836090	060	5405	PC	2,000	438,8850	877,77	0,00	0,00	0,00	0,00	0,00

CÁLCULO DO ISSQN				
Inscrição Suframa	Inscrição Municipal 2193	Valor total dos serviços 0,00	Base de cálculo do ISSQN 0,00	Valor do ISSQN 0,00

DADOS ADICIONAIS						
Tributo	Aliquota	Base Cálculo	Imposto	Isentas	Outras	Diferidas
ICMS	P	18,0000	1.593,94	286,91	0,00	0,00
ICMS ST.	P	0,0000	0,00	0,00	4.102,09	0,00
Legenda: P - Base e Aliquota em Percentual Q - Base e Aliquota em Quantidade						
Valor Aprox. 559,10 Fed 1025,29 Est 0,00 Mun Fonte IBPT/empresometro.com.br						
REFERENTE EMPENHO 5751/2020 - PROCESSO LICITATORIO 211/2019 - PREGÃO PRESENCIAL 113/2019 - LOTE 05 - ITEM 19 - CARREGADEIRA DOOSAN DL200 - SEGUE DADOS PARA DEPOSITO EM CONTA CORRENTE: BANCO						
DO BRASIL AG: 0842-7 *** C/C: 18000-9						



RECEBEMOS DE Z1 INDUSTRIA E COMERCIO DE PECAS EIRELI OS PRODUTOS CONSTANTES DA NOTA FISCAL INDICADA AO LADO		Data de Emissão 25/11/2020	Num. 000.003.898
Data de Recebimento	Identificação e assinatura do receptor:	Valor total da nota 5.068,03	Série



Logotipo	Identificação do emitente <b>Z1 INDUSTRIA E COMERCIO DE PECAS EIRELI</b> RUA DAS CANELAS PROLONGAMENTO, 1 CRISTO REI CHOPINZINHO (46) 3242-1907 85.560-000 PR		<b>DANFE</b> Documento Auxiliar da Nota Fiscal Eletrônica 0 - ENTRADA 1 - SAÍDA Num. <b>000.003.898</b> Série 1 Folha: 1 de 1		
	Natureza da Operação <b>Venda de mercadorias adquirida ou recebida de terceiros em op</b>		Chave de acesso <b>4120 1109 4360 5000 0190 5500 1000 0038 9815 8782 2737</b>		
Inscrição Estadual <b>9043485382</b>	Inscrição Estadual do Subst. Trib.	CNPJ/CPF <b>09.436.050/0001-90</b>	Aut. do Ministério da Saúde		
Consulta de autenticidade no portal nacional da NF-e www.nfe.fazenda.gov.br/portal ou no site da Sefaz Autorizada PROTOCOLO DE AUTORIZAÇÃO DE USO 141200228265075 25/11/2020 15:02:11 v 4.0					

DESTINATÁRIO/REMETENTE		Nome/Razão Social <b>411 - MUNICIPIO DE CHOPINZINHO</b>		Fantasia		CNPJ/CPF <b>76.995.414/0001-60</b>		Data da Emissão <b>25/11/2020</b>	
Endereço <b>1 - RUA MIGUEL PROCOPIO KURPEL, 3811</b>		Bairro/Distrito <b>SAO MIGUEL</b>		CEP <b>85.560-000</b>		Data de Entrada/Saída <b>25/11/2020</b>		Hora da Entrada/Saída <b>14:05:03</b>	
Município <b>CHOPINZINHO</b>		Fone/Fax <b>(46) 3242-8600</b>		UF <b>PR</b>		Enquadramento Tributário <b>EMPRESA NORMAL</b>		Inscrição Estadual	
Inscrição Suframa		Inscrição Suframa		Inscrição Suframa		Inscrição Suframa		Inscrição Suframa	

FATURA Condição de Pagamento 2 - 30 DIAS

Núm.	Vencimento	Valor	Núm.	Vencimento	Valor	Núm.	Vencimento	Valor
3898/1	25/12/2020	5.068,03						

Base de cálculo do ICMS <b>395,99</b>	Valor do ICMS <b>71,28</b>	Base cálculo Icms Subst. <b>0,00</b>	Valor do Icms Subst. <b>0,00</b>	Valor do ICMS Desonerado <b>0,00</b>	Valor total bruto dos produtos <b>5.759,13</b>
Valor do Frete <b>0,00</b>	Valor do Seguro <b>0,00</b>	Desconto <b>691,10</b>	Outras despesas acessórias <b>0,00</b>	Valor do IPI <b>0,00</b>	Valor total da nota <b>5.068,03</b>

TRANSPORTADOR/VOLUMES TRANSPORTADOS		Nome/Razão Social		Frete por conta 2 - Contratação por conta de Terceiros		Código ANTT		Placa(s) do veículo		UF		CNPJ/CPF	
Endereço		Município		UF		Inscrição Estadual							
Quantidade	Espécie	Marca	Numeração	Total de Itens da Nota	Total de Itens Lançados	Peso Bruto	Peso Líquido						
1				7,0000	7,0000	0,0000	0,0000						

COD. PROD	DESCRIÇÃO DO PRODUTO OU SERVIÇO	NCM/SH	CST	CFOP	UNID.	QTDE	V. UNITÁRIO	V. TOTAL	BC. ICMS	V. ICMS	V. IPI	Aliq. ICMS	Aliq. IPI
120645	FILTRO SECADOR   Trib. Conf. IBPT: 65,36	84219999	060	5405	PC	1,000	374,3168	374,32	0,00	0,00	0,00	0,00	0,00
							Valor Bruto: 425,3600	425,36					
124277	COMPRESSOR   Trib. Conf. IBPT: 777,14	84148019	060	5405	PC	1,000	3.053,6000	3.053,60	0,00	0,00	0,00	0,00	0,00
							Valor Bruto: 3.470,0000	3.470,00					
129106	VALVULA   Trib. Conf. IBPT: 144,73	84099914	260	5405	PC	1,000	374,1584	374,16	0,00	0,00	0,00	0,00	0,00
							Valor Bruto: 425,1800	425,18					
129027	FILTRO AR CONDICIONADO   Trib. Conf. IBPT: 68,23	84212990	060	5405	PC	1,000	421,1592	421,16	0,00	0,00	0,00	0,00	0,00
							Valor Bruto: 478,5900	478,59					
121203	SENSOR PRESSÃO   Trib. Conf. IBPT: 82,81	90299010	060	5405	PC	1,000	343,2000	343,20	0,00	0,00	0,00	0,00	0,00
							Valor Bruto: 390,0000	390,00					
108234	FLUIDO DE LIMPEZA   Trib. Conf. IBPT: 26,16	38190000	060	5405	UND	1,000	105,6000	105,60	0,00	0,00	0,00	0,00	0,00
							Valor Bruto: 120,0000	120,00					
129899	CARGA DE GAS   Trib. Conf. IBPT: 48,39	29033911	700	5102	UN	1,000	395,9900	395,99	395,99	71,28	0,00	18,00	0,00
							Valor Bruto: 450,0000	450,00					

CÁLCULO DO ISSQN				
Inscrição Suframa	Inscrição Municipal <b>2193</b>	Valor total dos serviços <b>0,00</b>	Base de cálculo do ISSQN <b>0,00</b>	Valor do ISSQN <b>0,00</b>

DADOS ADICIONAIS						
Tributo	Aliquota	Base Cálculo	Imposto	Isentas	Outras	Diferidas
ICMS	P	18,0000	395,99	71,28	0,00	0,00
ICMS ST.	P	0,0000	0,00	0,00	4.672,04	0,00
Legenda: P - Base e Aliquota em Percentual Q - Base e Aliquota em Quantidade						
Valor Aprox. 640,55 Fed 572,27 Est 0,00 Mun Fonte IBPT/empresometro.com.br						
REFERENTE EMPENHO 5751/2020 - PROCESSO LICITATORIO 211/2019 - PREGÃO PRESENCIAL 113/2019 - LOTE 05 - ITEM 20 - ESCAVADEIRA HIDRÁULICA DOOSAN DX 140 LC - SEGUIE DADOS PARA DEPOSITO EM CONTA CORRENTE:						
BANCO DO BRASIL AG: 0842-7 *** C/C: 18000-9						



RECEBEMOS DE Z1 INDUSTRIA E COMERCIO DE PECAS EIRELI OS PRODUTOS CONSTANTES DA NOTA FISCAL INDICADA AO LADO		Data de Emissão 25/11/2020	
Data de Recebimento	Identificação e assinatura do receptor:	Valor total da nota 7.761,66	

Logotipo	<b>Identificação do emitente</b> <b>Z1 INDUSTRIA E COMERCIO DE PECAS EIRELI</b> RUA DAS CANELAS PROLONGAMENTO, 1 CRISTO REI CHOPINZINHO (46) 3242-1907      85.560-000		<b>DANFE</b> Documento Auxiliar da Nota Fiscal Eletrônica 0 - ENTRADA      1 1 - SAÍDA Num. <b>000.003.899</b> Série <b>1</b> Folha: <b>1</b> de <b>1</b>		
	Natureza da Operação <b>Venda de mercadoria adquirida ou recebida de terceiros em op</b>		Chave de acesso <b>4120 1109 4360 5000 0190 5500 1000 0038 9919 8170 4028</b>		
Inscrição Estadual <b>9043485382</b>	Inscrição Estadual do Subst. Trib.	CNPJ/CPF <b>09.436.050/0001-90</b>	Aut. do Ministério da Saúde		
Consulta de autenticidade no portal nacional da NF-e <a href="http://www.nfe.fazenda.gov.br/portal">www.nfe.fazenda.gov.br/portal</a> ou no site da Sefaz Autorizada PROTOCOLO DE AUTORIZAÇÃO DE USO <b>141200228276028 25/11/2020 15:09:06</b>					

<b>DESTINATÁRIO/REMETENTE</b>					
Nome/Razão Social <b>411 - MUNICIPIO DE CHOPINZINHO</b>		Fantasia		CNPJ/CPF <b>76.995.414/0001-60</b>	Data de Emissão <b>25/11/2020</b>
Endereço <b>1 - RUA MIGUEL PROCOPIO KURPEL, 3811</b>		Bairro/Distrito <b>SAO MIGUEL</b>		CEP <b>85.560-000</b>	Data de Entrada/Saída <b>25/11/2020</b>
Município <b>CHOPINZINHO</b>	Fone/Fax <b>(46) 3242-8600</b>	UF <b>PR</b>	Enquadramento Tributário <b>EMPRESA NORMAL</b>	Inscrição Estadual	Inscrição Suframa
Hora da Entrada/Saída <b>15:02:47</b>					

FATURA      Condição de Pagamento **2 - 30 DIAS**

Núm.	Vencimento	Valor	Núm.	Vencimento	Valor	Núm.	Vencimento	Valor
3899/1	25/12/2020	7.761,66						

**CÁLCULO DO IMPOSTO**

Base de cálculo do ICMS <b>1.186,80</b>	Valor do ICMS <b>213,62</b>	Base cálculo Icms Subst. <b>0,00</b>	Valor do Icms Subst. <b>0,00</b>	Valor do ICMS Desonerado <b>0,00</b>	Valor total bruto dos produtos <b>9.025,22</b>
Valor do Frete <b>0,00</b>	Valor do Seguro <b>0,00</b>	Desconto <b>1.263,56</b>	Outras despesas acessórias <b>0,00</b>	Valor do IPI <b>0,00</b>	Valor total da nota <b>7.761,66</b>

**TRANSPORTADOR/VOLUMES TRANSPORTADOS**

Nome/Razão Social		Frete por conta 2 - Contratação por conta de Terceiros		Código ANTT	Placa(s) do veículo	UF	CNPJ/CPF
Endereço		Município				UF	Inscrição Estadual
Quantidade	Espécie	Marca	Numeração	Total de Itens da Nota <b>11,0000</b>	Total de Itens Lançados <b>6,0000</b>	Peso Bruto <b>0,0000</b>	Peso Líquido <b>0,0000</b>

**DADOS DO PRODUTO, SERVIÇOS**

COD. PROD	DESCRIÇÃO DO PRODUTO OU SERVIÇO	NCM/SH	CST	CFOP	UNID.	QTDE	V. UNITÁRIO	V. TOTAL	BC. ICMS	V. ICMS	V. IPI	Aliq. ICMS	Aliq. IPI
2654	CONECTOR   Trib. Conf. IBPT: 63,25	85389090	060	5405	UN	2,000	159,1000	318,20	0,00	0,00	0,00	0,00	0,00
129775	MANGUEIRA   Trib. Conf. IBPT: 468,66	40093100	200	5101	UN	4,000	296,7000	1.186,80	1.186,80	213,62	0,00	18,00	0,00
129514	BOMBA MANUAL   Trib. Conf. IBPT: 248,77	84133090	260	5405	PC	1,000	636,4000	636,40	0,00	0,00	0,00	0,00	0,00
129940	FURBINA   Trib. Conf. IBPT: 1639,68	84314929	760	5405	PC	1,000	4.713,0800	4.713,08	0,00	0,00	0,00	0,00	0,00
5536	TERMINAL   Trib. Conf. IBPT: 138,34	84314929	060	5405	PC	2,000	210,9494	421,90	0,00	0,00	0,00	0,00	0,00
109947	FECHADURA   Trib. Conf. IBPT: 70,22	87082999	060	5405	PC	1,000	485,2808	485,28	0,00	0,00	0,00	0,00	0,00

**CÁLCULO DO ISSQN**

Inscrição Suframa	Inscrição Municipal <b>2193</b>	Valor total dos serviços <b>0,00</b>	Base de cálculo do ISSQN <b>0,00</b>	Valor do ISSQN <b>0,00</b>
-------------------	------------------------------------	---	---	-------------------------------

**DADOS ADICIONAIS**

Tributo	Alíquota	Base Cálculo	Imposto	Isentas	Outras	Diferidas
ICMS	P 18,0000	1.186,80	213,62	0,00	0,00	0,00
ICMS ST.	P 0,0000	0,00	0,00	0,00	6.574,86	0,00

Legenda: P - Base e Alíquota em Percentual      Q - Base e Alíquota em Quantidade

Valor Aprox. 1338,28 Fed 1290,64 Est 0,00 Mun Fonte IBPT/empresometro.com.br

REFERENTE EMPENHO 5751/2020 - PROCESSO LICITATORIO 211/2019 - PREGÃO PRESENCIAL 113/2019 - LOTE 02 - ITEM 07 - CARREGADEIRA CAT 924 GZ - SEGUE DADOS PARA DEPOSITO EM CONTA CORRENTE: BANCO DO BRASIL AG: 0842-7 \*\*\* C/C: 18000-9



RECEBEMOS DE Z1 INDUSTRIA E COMERCIO DE PECAS EIRELI OS PRODUTOS CONSTANTES DA NOTA FISCAL INDICADA AO LADO		Data de Emissão 25/11/2020	
Data de Recebimento	Identificação e assinatura do receptor:	Valor total da nota 6.222,62	

Logotipo	Identificação do emitente <b>Z1 INDUSTRIA E COMERCIO DE PECAS EIRELI</b> RUA DAS CANELAS PROLONGAMENTO, 1 CRISTO REI CHOPINZINHO (46) 3242-1907	<b>DANFE</b> Documento Auxiliar da Nota Fiscal Eletrônica 0 - ENTRADA 1 - SAÍDA Num. <b>000.003.900</b> Série <b>1</b> Folha: <b>1</b> de <b>1</b>	
	Natureza da Operação <b>Venda de mercadoria adquirida ou recebida de terceiros em op</b>		
Inscrição Estadual <b>9043485382</b>	Inscrição Estadual do Subst. Trib.	CNPJ/CPF <b>09.436.050/0001-90</b>	Aut. do Ministério da Saúde
Chave de acesso <b>4120 1109 4360 5000 0190 5500 1000 0039 0011 2907 7075</b>			Consulta de autenticidade no portal nacional da NF-e <a href="http://www.nfe.fuzentidade.gov.br/portal">www.nfe.fuzentidade.gov.br/portal</a> ou no site da Sefaz Autorizada <b>PROTOCOLO DE AUTORIZAÇÃO DE USO</b> 141200228320043 25/11/2020 15:38:03

DESTINATÁRIO/REMETENTE		Nome/Razão Social <b>411 - MUNICIPIO DE CHOPINZINHO</b>		Fantasia		CNPJ/CPF <b>76.995.414/0001-60</b>	Data de Emissão <b>25/11/2020</b>
Endereço <b>1 - RUA MIGUEL PROCOPIO KURPEL, 3811</b>		Bairro/Distrito <b>SAO MIGUEL</b>		CEP <b>85.560-000</b>		Data de Entrada/Saída <b>25/11/2020</b>	
Município <b>CHOPINZINHO</b>	Fone/Fax <b>(46) 3242-8600</b>	UF <b>PR</b>	Enquadramento Tributário <b>EMPRESA NORMAL</b>	Inscrição Estadual	Inscrição Suframa	Hora da Entrada/Saída <b>15:10:12</b>	

**FATURA** Condição de Pagamento **2 - 30 DIAS**

Núm.	Vencimento	Valor	Núm.	Vencimento	Valor	Núm.	Vencimento	Valor
3900/1	25/12/2020	6.222,62						

**CÁLCULO DO IMPOSTO**

Base de cálculo do ICMS <b>1.557,35</b>	Valor do ICMS <b>280,32</b>	Base cálculo Icms Subst. <b>0,00</b>	Valor do Icms Subst. <b>0,00</b>	Valor do ICMS Desonerado <b>0,00</b>	Valor total bruto dos produtos <b>7.235,66</b>
Valor do Frete <b>0,00</b>	Valor do Seguro <b>0,00</b>	Desconto <b>1.013,04</b>	Outras despesas acessórias <b>0,00</b>	Valor do IPI <b>0,00</b>	Valor total da nota <b>6.222,62</b>

**TRANSPORTADOR/VOLUMES TRANSPORTADOS**

Nome/Razão Social		Frete por conta 2 - Contratação por conta de Terceiros		Código ANTT	Placa(s) do veículo	UF	CNPJ/CPF
Endereço		Município				UF	Inscrição Estadual
Quantidade	Espécie	Marca	Numeração	Total de Itens da Nota	Total de Itens Lançados	Peso Bruto	Peso Líquido
1				13,0000	8,0000	0,0000	0,0000

**DADOS DO PRODUTO, SERVIÇOS**

COD. PROD	DESCRIÇÃO DO PRODUTO OU SERVIÇO	NCM/SH	CST	CFOP	UNID.	QTDE	V. UNITÁRIO	V. TOTAL	BC. ICMS	V. ICMS	V. IPI	Aliq. ICMS	Aliq. IPI
126684	ELEMENTO   Trib. Conf. IBPT: 163,42	84213100	060	5405	UN	2,000	296,7000	593,40	0,00	0,00	0,00	0,00	0,00
						Valor Bruto:	345,0000	690,00					
4214	FILTROS   Trib. Conf. IBPT: 110,52	84219999	060	5405	PC	2,000	316,4800	632,96	0,00	0,00	0,00	0,00	0,00
						Valor Bruto:	368,0000	736,00					
125631	UNHAS   Trib. Conf. IBPT: 76,29	84314929	760	5405	PC	3,000	73,1000	219,30	0,00	0,00	0,00	0,00	0,00
						Valor Bruto:	85,0000	255,00					
124512	SUPORTE UNHA   Trib. Conf. IBPT: 60,73	87089990	060	5405	PC	1,000	185,2096	185,21	0,00	0,00	0,00	0,00	0,00
						Valor Bruto:	215,3600	215,36					
114533	VIDRO INFERIOR   Trib. Conf. IBPT: 258,09	84314929	000	5101	UN	1,000	734,6894	734,69	734,69	132,24	0,00	18,00	0,00
						Valor Bruto:	854,2900	854,29					
127800	CONDENSADOR   Trib. Conf. IBPT: 722,76	84189900	060	5405	UN	1,000	2.471,8100	2.471,81	0,00	0,00	0,00	0,00	0,00
						Valor Bruto:	2.874,2600	2.874,26					
129597	RETENTOR CUBO   Trib. Conf. IBPT: 136,37	39269090	060	5405	UN	1,000	562,5862	562,59	0,00	0,00	0,00	0,00	0,00
						Valor Bruto:	654,1700	654,17					
123867	MANGUEIRA   Trib. Conf. IBPT: 144,30	84249090	000	5101	UN	2,000	411,3294	822,66	822,66	148,08	0,00	18,00	0,00
						Valor Bruto:	478,2900	956,58					

**CÁLCULO DO ISSQN**

Inscrição Suframa	Inscrição Municipal <b>2193</b>	Valor total dos serviços <b>0,00</b>	Base de cálculo do ISSQN <b>0,00</b>	Valor do ISSQN <b>0,00</b>
-------------------	------------------------------------	---	---	-------------------------------

**DADOS ADICIONAIS**

Tributo	Alíquota	Base Cálculo	Imposto	Isentas	Outras	Diferidas
ICMS	P 18,0000	1.557,35	280,32	0,00	0,00	0,00
ICMS ST.	P 0,0000	0,00	0,00	0,00	4.665,27	0,00

Legenda: P - Base e Alíquota em Percentual Q - Base e Alíquota em Quantidade  
 Valor Aprox. 885,54 Fed 786,94 Est 0,00 Mun Fonte IBPT/empresometro.com.br

REFERENTE EMPENHO 5751/2020 - PROCESSO LICITATORIO 211/2019 - PREGÃO PRESENCIAL 113/2019 - LOTE 02 - ITEM 09 - RETROESCAVADEIRA CAT 416 F2 - SEQUE DADOS PARA DEPOSITO EM CONTA CORRENTE: BANCO

DO BRASIL AG: 0842-7 \*\*\* C/C: 18000-9



RECEBEMOS DE Z1 INDUSTRIA E COMERCIO DE PECAS EIRELI OS PRODUTOS CONSTANTES DA NOTA FISCAL INDICADA AO LADO		Data de Emissão 25/11/2020	Nº 000.003.901
Data de Recebimento	Identificação e assinatura do receptor:	Valor total da nota 8.505,84	Série FL

Logotipo	Identificação do emitente <b>Z1 INDUSTRIA E COMERCIO DE PECAS EIRELI</b> RUA DAS CANELAS PROLONGAMENTO, 1 CRISTO REI CHOPINZINHO (46) 3242-1907		<b>DANFE</b> Documento Auxiliar da Nota Fiscal Eletrônica 0 - ENTRADA 1 - SAÍDA Num. <b>000.003.901</b> Série <b>1</b> Folha: 1 de 1		
	Natureza da Operação <b>Venda de mercadoria adquirida ou recebida de terceiros em op</b>		Chave de acesso <b>4120 1109 4360 5000 0190 5500 1000 0039 0113 3734 1283</b>		
Inscrição Estadual <b>9043485382</b>	Inscrição Estadual do Subst. Trib.	CNPJ/CPF <b>09.436.050/0001-90</b>	Aut. do Ministério da Saúde		
Consulta de autenticidade no portal nacional da NF-e <a href="http://www.nfe.fuzenda.gov.br/portal">www.nfe.fuzenda.gov.br/portal</a> ou no site da Sefaz Autorizada PROTOCOLO DE AUTORIZAÇÃO DE USO 141200228330345 25/11/2020 15:44:57 v 4.0					

DESTINATÁRIO/REMETENTE		Nome/Razão Social <b>411 - MUNICIPIO DE CHOPINZINHO</b>		Fantasia		CNPJ/CPF <b>76.995.414/0001-60</b>		Data de Emissão <b>25/11/2020</b>	
Endereço <b>1 - RUA MIGUEL PROCOPIO KURPEL, 3811</b>		Bairro/Distrito <b>SAO MIGUEL</b>		CEP <b>85.560-000</b>		Data de Entrada/Saída <b>25/11/2020</b>		Hora da Entrada/Saída <b>15:39:08</b>	
Município <b>CHOPINZINHO</b>		Fone/Fax <b>(46) 3242-8600</b>		UF <b>PR</b>		Enquadramento Tributário <b>EMPRESA NORMAL</b>		Inscrição Estadual	
FATURA		Condição de Pagamento <b>2 - 30 DIAS</b>							

Núm.	Vencimento	Valor	Núm.	Vencimento	Valor	Núm.	Vencimento	Valor
3901/1	25/12/2020	8.505,84						

CÁLCULO DO IMPOSTO		Base de cálculo do ICMS <b>0,00</b>		Valor do ICMS <b>0,00</b>		Base cálculo Icms Subst. <b>0,00</b>		Valor do Icms Subst. <b>0,00</b>		Valor do ICMS Desonerado <b>0,00</b>		Valor total bruto dos produtos <b>9.890,55</b>	
Valor do Frete <b>0,00</b>		Valor do Seguro <b>0,00</b>		Desconto <b>1.384,71</b>		Outras despesas acessórias <b>0,00</b>		Valor do IPI <b>0,00</b>		Valor total da nota <b>8.505,84</b>			

TRANSPORTADOR/VOLUMES TRANSPORTADOS		Nome/Razão Social		Frete por conta 2 - Contratação por conta de Terceiros		Código ANTT		Placa(s) do veículo		UF		CNPJ/CPF	
Endereço		Município		UF		Inscrição Estadual		UF		Inscrição Estadual		UF	
Quantidade		Espécie		Marca		Numeração		Total de Itens da Nota		Total de Itens Lançados		Peso Bruto	
1								6,0000		5,0000		0,0000	
												Peso Líquido 0,0000	

COD. PROD	DESCRIÇÃO DO PRODUTO OU SERVIÇO	NCM/SH	CST	CFOP	UNID.	QTDE	V. UNITÁRIO	V. TOTAL	BC. ICMS	V. ICMS	V. IPI	Aliq. ICMS	Aliq. IPI
128465	KIT FILTROS   Trib. Conf. IBPT: 603,84	84213990	260	5405	UN	1,000	2.786,5200	2.786,52	0,00	0,00	0,00	0,00	0,00
106086	OLEO - 3E9848   Trib. Conf. IBPT: 127,80	27101932	060	5656	BD	2,000	287,8420	575,68	0,00	0,00	0,00	0,00	0,00
129106	VALVULA 1543064   Trib. Conf. IBPT: 749,49	84099914	260	5405	PC	1,000	1.937,6574	1.937,66	0,00	0,00	0,00	0,00	0,00
4716	SENSOR - 1611703   Trib. Conf. IBPT: 355,87	84818021	060	5405	UN	1,000	1.602,9884	1.602,99	0,00	0,00	0,00	0,00	0,00
101541	SENSOR - 1611705   Trib. Conf. IBPT: 525,62	84099914	060	5405	UN	1,000	1.602,9884	1.602,99	0,00	0,00	0,00	0,00	0,00

CÁLCULO DO ISSQN		Inscrição Suframa		Inscrição Municipal <b>2193</b>		Valor total dos serviços <b>0,00</b>		Base de cálculo do ISSQN <b>0,00</b>		Valor do ISSQN <b>0,00</b>	
------------------	--	-------------------	--	------------------------------------	--	---	--	---	--	-------------------------------	--

DADOS ADICIONAIS		Tributo		Aliquota Base Cálculo		Imposto		Isentas		Outras		Diferidas	
ICMS ST.		P		0,0000		0,00		0,00		8.505,84		0,00	
Legenda: P - Base e Aliquota em Percentual Q - Base e Aliquota em Quantidade													
Valor Aprox. 998,76 Fed 1363,86 Est 0,00 Mun Fonte IBPT/empresometro.com.br													
REFERENTE EMPENHO 5751/2020 - PROCESSO LICITATORIO 211/2019 - PREGÃO PRESENCIAL 113/2019 - LOTE 02 - ITEM 05 - MOTONIVELADORA CAT 120H - SEGUE DADOS PARA DEPOSITO EM CONTA CORRENTE: BANCO DO BRASIL AG: 0842-7 *** C/C: 18000-9													



RECEBEMOS DE Z1 INDUSTRIA E COMERCIO DE PECAS EIRELI OS PRODUTOS CONSTANTES DA NOTA FISCAL INDICADA AO LADO		Data de Emissão 25/11/2020	Nº 000.003.902 Série #L
Data de Recebimento	Identificação e assinatura do receptor:	Valor total da nota 2.961,23	

Logotipo	<b>Identificação do emitente</b> <b>Z1 INDUSTRIA E COMERCIO DE PECAS EIRELI</b> RUA DAS CANELAS PROLONGAMENTO, 1 CRISTO REI CHOPINZINHO (46) 3242-1907 85.560-000		<b>DANFE</b> Documento Auxiliar da Nota Fiscal Eletrônica 0 - ENTRADA 1 - SAÍDA Num. 000.003.902 Série 1 Folha: 1 de 1			
	Natureza da Operação <b>Venda de mercadoria adquirida ou recebida de terceiros em op</b>		Chave de acesso <b>4120 1109 4360 5000 0190 5500 1000 0039 0213 5066 4349</b>			
Inscrição Estadual 9043485382	Inscrição Estadual do Subst. Trib.	CNPJ/CPF 09.436.050/0001-90	Aut. do Ministério da Saúde			Consulta de autenticidade no portal nacional da NF-e <a href="http://www.nfe.fazenda.gov.br/portal">www.nfe.fazenda.gov.br/portal</a> ou no site da Sefaz Autorizada PROTOCOLO DE AUTORIZAÇÃO DE USO 141200228337687 25/11/2020 15:49:34 v 4.0

<b>DESTINATÁRIO/REMETENTE</b>							
Nome/Razão Social 411 - MUNICIPIO DE CHOPINZINHO				Fantasia		CNPJ/CPF 76.995.414/0001-60	Data de Emissão 25/11/2020
Endereço 1 - RUA MIGUEL PROCOPIO KURPEL , 3811				Bairro/Distrito SAO MIGUEL		CEP 85.560-000	Data de Entrada/Saída 25/11/2020
Município CHOPINZINHO			Fone/Fax (46) 3242-8600	UF PR	Enquadramento Tributário EMPRESA NORMAL	Inscrição Estadual	Inscrição Suframa 15:45:43

FATURA Condição de Pagamento 2 - 30 DIAS

Núm.	Vencimento	Valor	Núm.	Vencimento	Valor	Núm.	Vencimento	Valor
3902/1	25/12/2020	2.961,23						

**CÁLCULO DO IMPOSTO**

Base de cálculo do ICMS 0,00	Valor do ICMS 0,00	Base cálculo Icms Subst. 0,00	Valor do Icms Subst. 0,00	Valor do ICMS Desonerado 0,00	Valor total bruto dos produtos 3.525,28
Valor do Frete 0,00	Valor do Seguro 0,00	Desconto 564,05	Outras despesas acessórias 0,00	Valor do IPI 0,00	Valor total da nota 2.961,23

**TRANSPORTADOR/VOLUMES TRANSPORTADOS**

Nome/Razão Social			Frete por conta 2 - Contratação por conta de Terceiros		Código ANTT	Placa(s) do veículo	UF	CNPJ/CPF
Endereço			Município				UF	Inscrição Estadual
Quantidade	Espécie	Marca	Numeração	Total de Itens da Nota	Total de Itens Lançados	Peso Bruto	Peso Líquido	
1				3,0000	3,0000	0,0000	0,0000	

**DADOS DO PRODUTO, SERVIÇOS**

COD. PROD	DESCRIÇÃO DO PRODUTO OU SERVIÇO	NCM/SH	CST	CFOP	UNID.	QTDE	V. UNITÁRIO	V. TOTAL	BC. ICMS	V. ICMS	V. IPI	Aliq. ICMS	Aliq. IPI
18461	EIXO   Trib. Conf. IBPT: 680,32	87085019	060	5405	PC	1,000	2.074,7900	2.074,79	0,00	0,00	0,00	0,00	0,00
							Valor Bruto:	2.470,0000					
129536	MANCAL   Trib. Conf. IBPT: 101,06	40169300	060	5405	PCS	1,000	416,0352	416,04	0,00	0,00	0,00	0,00	0,00
							Valor Bruto:	495,2800					
129959	ROGLAMENTO   Trib. Conf. IBPT: 146,34	84825010	260	5405	PC	1,000	470,4000	470,40	0,00	0,00	0,00	0,00	0,00
							Valor Bruto:	560,0000					

**CÁLCULO DO ISSQN**

Inscrição Suframa	Inscrição Municipal 2193	Valor total dos serviços 0,00	Base de cálculo do ISSQN 0,00	Valor do ISSQN 0,00
-------------------	-----------------------------	----------------------------------	----------------------------------	------------------------

**DADOS ADICIONAIS**

Tributo	Aliquota	Base Cálculo	Imposto	Isentas	Outras	Diferidas
ICMS ST.	P	0,0000	0,00	0,00	2.961,23	0,00

Legenda: P - Base e Aliquota em Percentual Q - Base e Aliquota em Quantidade  
 Valor Aprox. 394,70 Fed 533,02 Est 0,00 Mun Fonte IBPT/empresometro.com.br

REFERENTE EMPENHO 5751/2020 - PROCESSO LICITATORIO 211/2019 - PREGÃO PRESENCIAL 113/2019 - LOTE 07 - ITEM 27 - BRITADOR MÓVEL AGRITEC 6240 - SEGUE DADOS PARA DEPOSITO EM CONTA CORRENTE: BANCO DO BRASIL AG: 0842-7 \*\*\* C/C: 18000-9

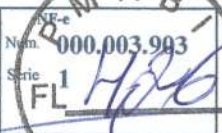

RECEBEMOS DE Z1 INDUSTRIA E COMERCIO DE PECAS EIRELI OS PRODUTOS CONSTANTES DA NOTA FISCAL INDICADA AO LADO		Data de Emissão 25/11/2020	
Data de Recebimento	Identificação e assinatura do receptor:	Valor total da nota 6.749,20	

Logotipo	<b>Identificação do emitente</b> <b>Z1 INDUSTRIA E COMERCIO DE PECAS EIRELI</b> RUA DAS CANELAS PROLONGAMENTO, 1 CRISTO REI CHOPINZINHO (46) 3242-1907      85.560-000		<b>DANFE</b> Documento Auxiliar da Nota Fiscal Eletrônica 0 - ENTRADA      1 1 - SAÍDA Num. 000.003.903 Série 1      Folha: 1 de 1		
	Natureza da Operação <b>Venda de mercadorias adquirida ou recebida de terceiros em op</b>		Chave de acesso <b>4120 1109 4360 5000 0190 5500 1000 0039 0319 8294 8200</b>		
Inscrição Estadual 9043485382	Inscrição Estadual do Subst. Trib.	CNPJ/CPF 09.436.050/0001-90	Aut. do Ministério da Saúde		Consulta de autenticidade no portal nacional da NF-e <a href="http://www.nfe.fazenda.gov.br/portal">www.nfe.fazenda.gov.br/portal</a> ou no site da Sefaz Autorizada PROTOCOLO DE AUTORIZAÇÃO DE USO 141200228346509 25/11/2020 15:55:31

<b>DESTINATÁRIO/REMETENTE</b>					
Nome/Razão Social 411 - MUNICIPIO DE CHOPINZINHO		Fantasia		CNPJ/CPF 76.995.414/0001-60	Data de Emissão 25/11/2020
Endereço 1 - RUA MIGUEL PROCOPIO KURPEL, 3811		Bairro/Distrito SAO MIGUEL		CEP 85.560-000	Data de Entrada/Saída 25/11/2020
Município CHOPINZINHO	Fone/Fax (46) 3242-8600	UF PR	Enquadramento Tributário EMPRESA NORMAL	Inscrição Estadual	Inscrição Suframa Hora da Entrada/Saída 15:49:48

FATURA      Condição de Pagamento 2 - 30 DIAS

Núm.	Vencimento	Valor	Núm.	Vencimento	Valor	Núm.	Vencimento	Valor
3903/1	25/12/2020	6.749,20						

**CÁLCULO DO IMPOSTO**

Base de cálculo do ICMS 0,00	Valor do ICMS 0,00	Base cálculo Icms Subst. 0,00	Valor do Icms Subst. 0,00	Valor do ICMS Desonerado 0,00	Valor total bruto dos produtos 8.034,79
Valor do Frete 0,00	Valor do Seguro 0,00	Desconto 1.285,59	Outras despesas acessórias 0,00	Valor do IPI 0,00	Valor total da nota 6.749,20

**TRANSPORTADOR/VOLUMES TRANSPORTADOS**

Nome/Razão Social		Frete por conta 2 - Contratação por conta de Terceiros		Código ANTT	Placa(s) do veículo		UF	CNPJ/CPF
Endereço		Município					UF	Inscrição Estadual
Quantidade	Espécie	Marca	Numeração	Total de Itens da Nota 16,0000	Total de Itens Lançados 6,0000	Peso Bruto 0,0000	Peso Líquido 0,0000	

**DADOS DO PRODUTO, SERVIÇOS**

COD. PROD	DESCRIÇÃO DO PRODUTO OU SERVIÇO	NCM/SH	CST	CFOP	UNID.	QTDE	V. UNITÁRIO	V. TOTAL	BC. ICMS	V. ICMS	V. IPI	Aliq. ICMS	Aliq. IPI
4214	KIT FILTROS   Trib. Conf. IBPT: 536,76	84219999	060	5405	PC	1,000	3.074,2600	3.074,26	0,00	0,00	0,00	0,00	0,00
128173	MANGUEIRA   Trib. Conf. IBPT: 372,86	40093100	060	5405	MT	2,000	548,0076	1.096,02	0,00	0,00	0,00	0,00	0,00
109545	BATERIA   Trib. Conf. IBPT: 223,63	85369090	060	5405	PC	2,000	470,4000	940,80	0,00	0,00	0,00	0,00	0,00
27903	CORREIA DO AR   Trib. Conf. IBPT: 67,65	40103100	060	5405	PC	1,000	273,1176	273,12	0,00	0,00	0,00	0,00	0,00
22538	TRAVA   Trib. Conf. IBPT: 385,61	84314929	060	5405	PC	5,000	235,2000	1.176,00	0,00	0,00	0,00	0,00	0,00
7637	UNHA   Trib. Conf. IBPT: 50,56	73182900	060	5405	UN	5,000	37,8000	189,00	0,00	0,00	0,00	0,00	0,00

**CÁLCULO DO ISSQN**

Inscrição Suframa	Inscrição Municipal 2193	Valor total dos serviços 0,00	Base de cálculo do ISSQN 0,00	Valor do ISSQN 0,00
-------------------	-----------------------------	----------------------------------	----------------------------------	------------------------

**DADOS ADICIONAIS**

Tributo	Aliquota	Base Cálculo	Imposto	Isentas	Outras	Diferidas
ICMS ST.	P	0,0000	0,00	0,00	6.749,20	0,00

Legenda: P - Base e Aliquota em Percentual      Q - Base e Aliquota em Quantidade  
 Valor Aprox. 663,12 Fed 973,95 Est 0,00 Mun Fonte IBPT/empresometro.com.br

REFERENTE EMPENHO 5751/2020 - PROCESSO LICITATORIO 211/2019 - PREGÃO  
 PRESENCIAL 113/2019 - LOTE 07 - ITEM 25 - ESCAVADEIRA HIDRÁULICA KOMATSU  
 PC 160LC-8 - SEGUE DADOS PARA DEPOSITO EM CONTA CORRENTE:  
 BANCO DO BRASIL AG: 0842-7 \*\*\* C/C: 18000-9



RECEBEMOS DE Z1 INDUSTRIA E COMERCIO DE PECAS EIRELI OS PRODUTOS CONSTANTES DA NOTA FISCAL INDICADA AO LADO		Data de Emissão 25/11/2020	
Data de Recebimento	Identificação e assinatura do receptor:	Valor total da nota 3.098,99	

Logotipo	<b>Identificação do emitente</b> <b>Z1 INDUSTRIA E COMERCIO DE PECAS EIRELI</b> RUA DAS CANELAS PROLONGAMENTO, 1 CRISTO REI CHOPINZINHO (46) 3242-1907      85.560-000		<b>DANFE</b> Documento Auxiliar da Nota Fiscal Eletrônica 0 - ENTRADA      1 1 - SAÍDA Num. <b>000.003.904</b> Série 1      Folha: 1 de 1		
	Natureza da Operação <b>Venda de mercadoria adquirida ou recebida de terceiros em op</b>		Chave de acesso <b>4120 1109 4360 5000 0190 5500 1000 0039 0410 9489 5477</b>		
Inscrição Estadual <b>9043485382</b>	Inscrição Estadual do Subst. Trib.	CNPJ/CPF <b>09.436.050/0001-90</b>	Aut. do Ministério da Saúde Consulta de autenticidade no portal nacional da NF-e <a href="http://www.nfe.fazenda.gov.br/portal">www.nfe.fazenda.gov.br/portal</a> ou no site da Sefaz Autorizada <b>PROTOCOLO DE AUTORIZAÇÃO DE USO</b> 141200228365574 25/11/2020 16:07:19      v 4.0		

<b>DESTINATÁRIO/REMETENTE</b>					
Nome/Razão Social <b>411 - MUNICIPIO DE CHOPINZINHO</b>		Fantasia		CNPJ/CPF <b>76.995.414/0001-60</b>	Data de Emissão <b>25/11/2020</b>
Endereço <b>1 - RUA MIGUEL PROCOPIO KURPEL, 3811</b>		Bairro/Distrito <b>SAO MIGUEL</b>		CEP <b>85.560-000</b>	Data de Entrada/Saída <b>25/11/2020</b>
Município <b>CHOPINZINHO</b>	Fone/Fax <b>(46) 3242-8600</b>	UF <b>PR</b>	Enquadramento Tributário <b>EMPRESA NORMAL</b>	Inscrição Estadual	Inscrição Suframa <b>15:55:45</b>

FATURA      Condição de Pagamento **2 - 30 DIAS**

Núm.	Vencimento	Valor	Núm.	Vencimento	Valor	Núm.	Vencimento	Valor
3904/1	25/12/2020	3.098,99						

**CÁLCULO DO IMPOSTO**

de cálculo do ICMS	Valor do ICMS	Base cálculo Icms Subst.	Valor do Icms Subst.	Valor do ICMS Desonerado	Valor total bruto dos produtos
0,00	0,00	0,00	0,00	0,00	3.603,49
Valor do Frete	Valor do Seguro	Desconto	Outras despesas acessórias	Valor do IPI	Valor total da nota
0,00	0,00	504,50	0,00	0,00	3.098,99

**TRANSPORTADOR/VOLUMES TRANSPORTADOS**

Nome/Razão Social		Frete por conta 2 - Contratação por conta de Terceiros		Código ANTT	Placa(s) do veículo	UF	CNPJ/CPF
Endereço		Município				UF	Inscrição Estadual
Quantidade	Espécie	Marca	Numeração	Total de Itens da Nota	Total de Itens Lançados	Peso Bruto	Peso Líquido
1				11,0000	6,0000	0,0000	0,0000

**DADOS DO PRODUTO, SERVIÇOS**

COD. PROD	DESCRIÇÃO DO PRODUTO OU SERVIÇO	NCM/SH	CST	CFOP	UNID.	QTDE	V. UNITÁRIO	V. TOTAL	BC. ICMS	V. ICMS	V. IPI	Aliq. ICMS	Aliq. IPI
128173	CJ MANGUEIRA   Trib. Conf. IBPT: 285,31	40093100	060	5405	MT	2,000	419,3274	838,65	0,00	0,00	0,00	0,00	0,00
						Valor Bruto:	487,5900	975,18					
19095	DENTE CENTRAL - 531/03205   Trib. Conf. IBPT: 95,88	84314929	760	5405	PC	4,000	73,1000	292,40	0,00	0,00	0,00	0,00	0,00
						Valor Bruto:	85,0000	340,00					
126121	DENTE LATERAL - 531/03209   Trib. Conf. IBPT: 55,35	84314929	760	5405	PC	1,000	159,1000	159,10	0,00	0,00	0,00	0,00	0,00
						Valor Bruto:	185,0000	185,00					
125632	DENTE LATERAL   Trib. Conf. IBPT: 55,35	84314929	760	5405	PC	1,000	159,1000	159,10	0,00	0,00	0,00	0,00	0,00
						Valor Bruto:	185,0000	185,00					
126683	KIT FILTRO   Trib. Conf. IBPT: 320,64	84213100	060	5405	UN	1,000	1.164,2938	1.164,29	0,00	0,00	0,00	0,00	0,00
						Valor Bruto:	1.353,8300	1.353,83					
18400	CRUZETA - 914/86202   Trib. Conf. IBPT: 107,77	84836090	060	5405	PC	2,000	242,7264	485,45	0,00	0,00	0,00	0,00	0,00
						Valor Bruto:	282,2400	564,48					

**CÁLCULO DO ISSQN**

Inscrição Suframa	Inscrição Municipal <b>2193</b>	Valor total dos serviços <b>0,00</b>	Base de cálculo do ISSQN <b>0,00</b>	Valor do ISSQN <b>0,00</b>
-------------------	------------------------------------	---	---	-------------------------------

**DADOS ADICIONAIS**

Tributo	Aliquota	Base Cálculo	Imposto	Isentas	Outras	Diferidas
ICMS ST.	P	0,0000	0,00	0,00	3.098,99	0,00

Legenda: P - Base e Aliquota em Percentual      Q - Base e Aliquota em Quantidade  
 Valor Aprox. 432,34 Fed 487,96 Est 0,00 Mun Fonte IBPT/empresometro.com.br

REFERENTE EMPENHO 5751/2020 - PROCESSO LICITATORIO 211/2019 - PREGÃO PRESENCIAL 113/2019 - LOTE 04 - ITEM 18RETROSCAVIDEIRA JCB 3CX - SEGUE DADOS PARA DEPOSITO EM CONTA CORRENTE: BANCO DO BRASIL AG: 0842-7 \*\*\* C/C: 18000-9



RECEBEMOS DE Z1 INDUSTRIA E COMERCIO DE PECAS EIRELI OS PRODUTOS CONSTANTES DA NOTA FISCAL INDICADA AO LADO		Data de Emissão 18/12/2020	Núm. 000.003.938
Data de Recebimento	Identificação e assinatura do receptor:	Valor total da nota 1.740,24	Série FL



Logotipo	Identificação do emitente <b>Z1 INDUSTRIA E COMERCIO DE PECAS EIRELI</b> RUA DAS CANELAS PROLONGAMENTO, 1 CRISTO REI CHOPINZINHO (46) 3242-1907		<b>DANFE</b> Documento Auxiliar da Nota Fiscal Eletrônica 0 - ENTRADA 1 - SAÍDA Num. <b>000.003.938</b> Série <b>1</b> Folha: <b>1</b> de <b>1</b>		
	Natureza da Operação <b>VENDA DE COMBUSTIVEL OU LUBRIFICANTE ADQUIRIDO OU RECEBIDO D</b>		Chave de acesso <b>4120 1209 4360 5000 0190 5500 1000 0039 3819 7223 7327</b>		
Inscrição Estadual <b>9043485382</b>	Inscrição Estadual do Subst. Trib.	CNPJ/CPF <b>09.436.050/0001-90</b>	Aut. do Ministério da Saúde		Consulta de autenticidade no portal nacional da NF-e www.nfe.fazenda.gov.br/portal ou no site da Sefaz Autorizada <b>PROTOCOLO DE AUTORIZAÇÃO DE USO</b> 141200248720023 18/12/2020 16:59:01

DESTINATÁRIO/REMETENTE		Nome/Razão Social <b>411 - MUNICIPIO DE CHOPINZINHO</b>		Fantasia		CNPJ/CPF <b>76.995.414/0001-60</b>		Data de Emissão <b>18/12/2020</b>	
Endereço <b>1 - RUA MIGUEL PROCOPIO KURPEL, 3811</b>		Bairro/Distrito <b>SAO MIGUEL</b>		CEP <b>85.560-000</b>		Data de Entrada/Saída <b>18/12/2020</b>		Hora da Entrada/Saída <b>16:53:20</b>	
Município <b>CHOPINZINHO</b>		Fone/Fax <b>(46) 3242-8600</b>		UF <b>PR</b>		Enquadramento Tributário <b>EMPRESA NORMAL</b>		Inscrição Estadual	

FATURA Condição de Pagamento **2 - 30 DIAS**

Núm.	Vencimento	Valor	Núm.	Vencimento	Valor	Núm.	Vencimento	Valor
3938/1	17/01/2021	1.740,24						

CÁLCULO DO IMPOSTO

Base de cálculo do ICMS	Valor do ICMS	Base cálculo Icms Subst.	Valor do Icms Subst.	Valor do ICMS Desonerado	Valor total bruto dos produtos
0,00	0,00	0,00	0,00	0,00	2.023,55
Valor do Frete	Valor do Seguro	Desconto	Outras despesas acessórias	Valor do IPI	Valor total da nota
0,00	0,00	283,31	0,00	0,00	1.740,24

TRANSPORTADOR/VOLUMES TRANSPORTADOS

Nome/Razão Social		Frete por conta 2 - Contratação por conta de Terceiros		Código ANTT	Placa(s) do veículo	UF	CNPJ/CPF
Endereço		Município				UF	Inscrição Estadual
Quantidade	Espécie	Marca	Numeração	Total de Itens da Nota	Total de Itens Lançados	Peso Bruto	Peso Líquido
1				4,0000	3,0000	0,0000	0,0000

DADOS DO PRODUTO, SERVIÇOS

COD. PROD	DESCRIÇÃO DO PRODUTO OU SERVIÇO	NCM/SH	CST	CFOP	UNID.	QTDE	V. UNITÁRIO	V. TOTAL	BC. ICMS	V. ICMS	V. IPI	Aliq. ICMS	Aliq. IPI
103807	OLEO HIDRAULICO 3096942   Trib. Conf. IBPT: 177,66	27101932	060	5656	BD	2,000	400,1408	800,28	0,00	0,00	0,00	0,00	0,00
						Valor Bruto:	465,2800	930,56					
103442	OLEO - 3E9848   Trib. Conf. IBPT: 63,90	27101932	060	5656	BD	1,000	287,8420	287,84	0,00	0,00	0,00	0,00	0,00
						Valor Bruto:	334,7000	334,70					
125716	MANGUEIRA HIDRAULICA   Trib. Conf. IBPT: 257,52	40093100	260	5405	PC	1,000	652,1200	652,12	0,00	0,00	0,00	0,00	0,00
						Valor Bruto:	758,2900	758,29					

CÁLCULO DO ISSQN

Inscrição Suframa	Inscrição Municipal	Valor total dos serviços	Base de cálculo do ISSQN	Valor do ISSQN
	2193	0,00	0,00	0,00

DADOS ADICIONAIS

Tributo	Aliquota Base Cálculo	Imposto	Isentas	Outras	Diferidas
ICMS ST.	P 0,0000	0,00	0,00	1.740,24	0,00

Legenda: P - Base e Aliquota em Percentual Q - Base e Aliquota em Quantidade

DOC. EMITIDO P/ME OU EPP OPTANTE DO SIMPLES NACIONAL PERMITE APROVEITAMENTO CREDITO ICMS VALOR R\$ 24,30 CORRESPONDENTE ALIQUOTA DE 3,73 NOS TERMOS DO ART. 23 DA LC 123/2006

Valor Aprox. 185,84 Fed 313,24 Est 0,00 Mun Fonte IBPT/empresometro.com.br

REFERENTE EMPENHO 5867/2020 - PROCESSO LICITATORIO 211/2019 - PREGÃO PRESENCIAL 113/2019 - ATA DE REGISTRO DE PREÇOS 427/2019 - LOTE 02 - ITEM 07 - PÁ CARREGADEIRA CAT 924 GZ - SEGUE DADOS PARA DEPOSITO EM CONTA CORRENTE: BANCO DO BRASIL AG: 0842-7 \*\*\* C/C: 18000-9



RECEBEMOS DE Z1 INDUSTRIA E COMERCIO DE PECAS EIRELI OS PRODUTOS CONSTANTES DA NOTA FISCAL INDICADA AO LADO		Data de Emissão 18/12/2020	NF-e Num. 000.003.939
Data de Recebimento	Identificação e assinatura do receptor:	Valor total da nota 1.945,30	Série FL 1709

Logotipo	Identificação do emitente <b>Z1 INDUSTRIA E COMERCIO DE PECAS EIRELI</b> RUA DAS CANELAS PROLONGAMENTO, 1 CRISTO REI CHOPINZINHO (46) 3242-1907	PR	85.560-000	<b>DANFE</b> Documento Auxiliar da Nota Fiscal Eletrônica 0 - ENTRADA 1 - SAÍDA Num. 000.003.939 Série 1 Folha: 1 de 1	
	Natureza da Operação <b>Venda de mercadoria adquirida ou recebida de terceiros em op</b>				Chave de acesso 4120 1209 4360 5000 0190 5500 1000 0039 3911 2076 7700
Inscrição Estadual 9043485382	Inscrição Estadual do Subst. Trib.	CNPJ/CPF 09.436.050/0001-90	Aut. do Ministério da Saúde		
Consulta de autenticidade no portal nacional da NF-e www.nfe.fazenda.gov.br/portal ou no site da Sefaz Autorizada					
PROTOCOLO DE AUTORIZAÇÃO DE USO 141200248730038 18/12/2020 17:05:36 v 4.0					

DESTINATÁRIO/REMETENTE							
Nome/Razão Social <b>411 - MUNICIPIO DE CHOPINZINHO</b>				Fantasia		CNPJ/CPF 76.995.414/0001-60	Data de Emissão 18/12/2020
Endereço <b>1 - RUA MIGUEL PROCOPIO KURPEL , 3811</b>				Bairro/Distrito <b>SAO MIGUEL</b>		CEP 85.560-000	Data de Entrada/Saída 18/12/2020
Município <b>CHOPINZINHO</b>		Fone/Fax (46) 3242-8600	UF <b>PR</b>	Enquadramento Tributário <b>EMPRESA NORMAL</b>	Inscrição Estadual	Inscrição Suframa	Hora da Entrada/Saída 16:59:16

**FATURA** Condição de Pagamento **2 - 30 DIAS**

Núm.	Vencimento	Valor	Núm.	Vencimento	Valor	Núm.	Vencimento	Valor
3939/1	17/01/2021	1.945,30						

**CÁLCULO DO IMPOSTO**

Base de cálculo do ICMS	Valor do ICMS	Base cálculo Icms Subst.	Valor do Icms Subst.	Valor do ICMS Desonerado	Valor total bruto dos produtos
0,00	0,00	0,00	0,00	0,00	2.210,57
Valor do Frete	Valor do Seguro	Desconto	Outras despesas acessórias	Valor do IPI	Valor total da nota
0,00	0,00	265,27	0,00	0,00	1.945,30

**TRANSPORTADOR/VOLUMES TRANSPORTADOS**

Nome/Razão Social		Frete por conta 2 - Contratação por conta de Terceiros		Código ANTT	Placa(s) do veículo	UF	CNPJ/CPF
Endereço		Município				UF	Inscrição Estadual
Quantidade	Espécie	Marca	Numeração	Total de Itens da Nota	Total de Itens Lançados	Peso Bruto	Peso Líquido
1				2,0000	2,0000	0,0000	0,0000

**DADOS DO PRODUTO, SERVIÇOS**

COD. PROD	DESCRIÇÃO DO PRODUTO OU SERVIÇO	NCM/SH	CST	CFOP	UNID.	QTDE	V. UNITÁRIO	V. TOTAL	BC. ICMS	V. ICMS	V. IPI	Aliq. ICMS	Aliq. IPI
126428	KIT FILTROS   Trib. Conf. IBPT: 447,21	84213100	060	5405	UND	1,000	1.623,8500	1.623,85	0,00	0,00	0,00	0,00	0,00
103442	OLEO LUBRIFICANTE SAE15W40   Trib. Conf. IBPT: 71,36	27101932	060	5656	BD	1,000	321,4464	321,45	0,00	0,00	0,00	0,00	0,00
							Valor Bruto: 1.845,2900	1.845,29					
							Valor Bruto: 365,2800	365,28					

**CÁLCULO DO ISSQN**

Inscrição Suframa	Inscrição Municipal 2193	Valor total dos serviços 0,00	Base de cálculo do ISSQN 0,00	Valor do ISSQN 0,00
-------------------	-----------------------------	----------------------------------	----------------------------------	------------------------

**DADOS ADICIONAIS**

Tributo	Aliquota Base	Cálculo	Imposto	Isentas	Outras	Diferidas
ICMS ST.	P	0,0000	0,00	0,00	1.945,30	0,00

Legenda: P - Base e Aliquota em Percentual Q - Base e Aliquota em Quantidade  
Valor Aprox. 265,85 Fed 252,72 Est 0,00 Mun Fonte IBPT/empresometro.com.br

REFERENTE EMPENHO 5867/2020 - PROCESSO LICITATORIO 211/2019 - PREGÃO PRESENCIAL 113/2019 - ATA DE REGISTRO DE PREÇOS 427/2019 - LOTE 05 - ITEM 19 - CARREGADEIRA DOOSAN DL200 - SEGUE DADOS PARA DEPOSITO EM CONTA CORRENTE: BANCO DO BRASIL AG: 0842-7 \*\*\* C/C: 18000-9



RECEBEMOS DE Z1 INDUSTRIA E COMERCIO DE PECAS EIRELI OS PRODUTOS CONSTANTES DA NOTA FISCAL INDICADA AO LADO		Data de Emissão 18/12/2020	
Data de Recebimento	Identificação e assinatura do receptor:	Valor total da nota 4.785,09	

Logotipo	<b>Identificação do emitente</b> <b>Z1 INDUSTRIA E COMERCIO DE PECAS EIRELI</b> RUA DAS CANELAS PROLONGAMENTO, 1 CRISTO REI CHOPINZINHO (46) 3242-1907      85.560-000		<b>DANFE</b> Documento Auxiliar da Nota Fiscal Eletrônica 0 - ENTRADA      1 1 - SAÍDA Num. 000.003.940 Série I      Folha: 1 de 1		
	Natureza da Operação <b>Venda de mercadoria adquirida ou recebida de terceiros em op</b>		Chave de acesso <b>4120 1209 4360 5000 0190 5500 1000 0039 4011 1610 1036</b>		
Inscrição Estadual 9043485382	Inscrição Estadual do Subst. Trib.	CNPJ/CPF 09.436.050/0001-90	Aut. do Ministério da Saúde Consulta de autenticidade no portal nacional da NF-e www.nfe.fazenda.gov.br/portal ou no site da Sefaz Autorizada PROTOCOLO DE AUTORIZAÇÃO DE USO      v 4.0 141200248745078 18/12/2020 17:16:09		

<b>DESTINATÁRIO/REMETENTE</b> Nome/Razão Social <b>411 - MUNICIPIO DE CHOPINZINHO</b>		Fantasia <b>SAO MIGUEL</b>		CNPJ/CPF <b>76.995.414/0001-60</b>	Data de Emissão <b>18/12/2020</b>
Endereço <b>1 - RUA MIGUEL PROCOPIO KURPEL, 3811</b>		Bairro/Distrito <b>CHOPINZINHO</b>		CEP <b>85.560-000</b>	Data de Entrada/Saída <b>18/12/2020</b>
Município <b>CHOPINZINHO</b>	Fone/Fax <b>(46) 3242-8600</b>	UF <b>PR</b>	Enquadramento Tributário <b>EMPRESA NORMAL</b>	Inscrição Estadual	Inscrição Suframa
<b>FATURA</b> Condição de Pagamento <b>2 - 30 DIAS</b>		Hora da Entrada/Saída <b>17:05:46</b>			

Núm.	Vencimento	Valor	Núm.	Vencimento	Valor	Núm.	Vencimento	Valor
3940/1	17/01/2021	4.785,09						

<b>CÁLCULO DO IMPOSTO</b>					
Base de cálculo do ICMS	Valor do ICMS	Base cálculo Icms Subst.	Valor do Icms Subst.	Valor do ICMS Desonerado	Valor total bruto dos produtos
0,00	0,00	0,00	0,00	0,00	5.437,61
Valor do Frete	Valor do Seguro	Desconto	Outras despesas acessórias	Valor do IPI	Valor total da nota
0,00	0,00	652,52	0,00	0,00	4.785,09

<b>TRANSPORTADOR/VOLUMES TRANSPORTADOS</b>					
Nome/Razão Social	Frete por conta 2 - Contratação por conta de Terceiros	Código ANTT	Placa(s) do veículo	UF	CNPJ/CPF
Endereço	Município			UF	Inscrição Estadual
Quantidade	Espécie	Marca	Numeração	Total de Itens da Nota	Total de Itens Lançados
1				6,0000	5,0000
					Peso Bruto
					0,0000
					Peso Líquido
					0,0000

<b>DADOS DO PRODUTO, SERVIÇOS</b>													
COD. PROD	DESCRIÇÃO DO PRODUTO OU SERVIÇO	NCM/SH	CST	CFOP	UNID.	QTDE	V. UNITÁRIO	V. TOTAL	BC. ICMS	V. ICMS	V. IPI	Aliq. ICMS	Aliq. IPI
16290	PARABRIZA SUPERIOR FRONTAL   Trib. Conf. IBPT: 371,07	70031900	060	5405	UN	1,000	1.478,3800	1.478,38	0,00	0,00	0,00	0,00	0,00
						Valor Bruto:	1.680,0000	1.680,00					
124449	PARABRIZA INFERIOR FRONTAL   Trib. Conf. IBPT: 182,40	70071100	060	5405	UN	1,000	519,2000	519,20	0,00	0,00	0,00	0,00	0,00
						Valor Bruto:	590,0000	590,00					
126428	KIT FILTROS   Trib. Conf. IBPT: 447,21	84213100	060	5405	UND	1,000	1.623,8552	1.623,86	0,00	0,00	0,00	0,00	0,00
						Valor Bruto:	1.845,2900	1.845,29					
103442	OLEO LUBRIFICANTE SAE15W40   Trib. Conf. IBPT: 71,36	27101932	060	5656	BD	1,000	321,4464	321,45	0,00	0,00	0,00	0,00	0,00
						Valor Bruto:	365,2800	365,28					
125716	CONJUNTO MANGUEIRA HIDRAULICA   Trib. Conf. IBPT: 332,59	40093100	260	5405	PC	2,000	421,0976	842,20	0,00	0,00	0,00	0,00	0,00
						Valor Bruto:	478,5200	957,04					

<b>CÁLCULO DO ISSQN</b>				
Inscrição Suframa	Inscrição Municipal	Valor total dos serviços	Base de cálculo do ISSQN	Valor do ISSQN
	2193	0,00	0,00	0,00

<b>DADOS ADICIONAIS</b>						
Tributo	Aliquota Base	Cálculo	Imposto	Isentas	Outras	Diferidas
ICMS ST.	P	0,0000	0,00	0,00	4.785,09	0,00
Legenda: P - Base e Aliquota em Percentual      Q - Base e Aliquota em Quantidade DOC. EMITIDO P/ME OU EPP OPTANTE DO SIMPLES NACIONAL PERMITE APROVEITAMENTO CREDITO ICMS VALOR R\$ 86,46 CORRESPONDENTE ALIQUOTA DE 3,73 NOS TERMOS DO ART. 23 DA LC 123/2006 Valor Aprox. 640,74 Fed 763,89 Est 0,00 Mun Fonte IBPT/empresometro.com.br REFERENTE EMPENHO 5867/2020 - PROCESSO LICITATORIO 211/2019 - PREGÃO PRESENCIAL 113/2019 - ATA DE REGISTRO DE PREÇOS 427/2019 - LOTE 05 - ITEM 20 - ESCAVADEIRA HIDRAULICA DX140 LC - SEGUE DADOS PARA DEPOSITO EM CONTA CORRENTE: BANCO DO BRASIL AG: 0842-7 *** C/C: 18000-9						



RECEBEMOS DE Z1 INDUSTRIA E COMERCIO DE PECAS EIRELI OS PRODUTOS CONSTANTES DA NOTA FISCAL INDICADA AO LADO		Data de Emissão 18/12/2020	Nº-e 000.003.941
Data de Recebimento	Identificação e assinatura do receptor:	Valor total da nota 3.289,73	Série 1

Logotipo	Identificação do emitente <b>Z1 INDUSTRIA E COMERCIO DE PECAS EIRELI</b> RUA DAS CANELAS PROLONGAMENTO, 1 CRISTO REI CHOPINZINHO (46) 3242-1907 85.560-000 PR		<b>DANFE</b> Documento Auxiliar da Nota Fiscal Eletrônica 0 - ENTRADA 1 1 - SAÍDA 1 Num. <b>000.003.941</b> Série 1 Folha: 1 de 1			
	Natureza da Operação <b>Venda de mercadoria adquirida ou recebida de terceiros em op</b>		Chave de acesso <b>4120 1209 4360 5000 0190 5500 1000 0039 4111 3121 3785</b>		Consulta de autenticidade no portal nacional da NF-e www.nfe.fazenda.gov.br/portal ou no site da Sefaz Autorizada PROTOCOLO DE AUTORIZAÇÃO DE USO 141200248759667 18/12/2020 17:26:20 v 4.0	
Inscrição Estadual <b>9043485382</b>	Inscrição Estadual do Subst. Trib.	CNPJ/CPF <b>09.436.050/0001-90</b>	Aut. do Ministério da Saúde			

DESTINATÁRIO/REMETENTE							
Nome/Razão Social <b>411 - MUNICIPIO DE CHOPINZINHO</b>				Fantasia		CNPJ/CPF <b>76.995.414/0001-60</b>	Data de Emissão <b>18/12/2020</b>
Endereço <b>1 - RUA MIGUEL PROCOPIO KURPEL, 3811</b>				Bairro/Distrito <b>SAO MIGUEL</b>		CEP <b>85.560-000</b>	Data de Entrada/Saída <b>18/12/2020</b>
Município <b>CHOPINZINHO</b>		Fone/Fax <b>(46) 3242-8600</b>	UF <b>PR</b>	Enquadramento Tributário <b>EMPRESA NORMAL</b>	Inscrição Estadual	Inscrição Suframa	Hora da Entrada/Saída <b>17:16:26</b>

FATURA Condição de Pagamento **2 - 30 DIAS**

Núm.	Vencimento	Valor	Núm.	Vencimento	Valor	Núm.	Vencimento	Valor
3941/1	17/01/2021	3.289,73						

CÁLCULO DO IMPOSTO					
Base de cálculo do ICMS <b>0,00</b>	Valor do ICMS <b>0,00</b>	Base cálculo Icms Subst. <b>0,00</b>	Valor do Icms Subst. <b>0,00</b>	Valor do ICMS Desonerado <b>0,00</b>	Valor total bruto dos produtos <b>3.916,35</b>
Valor do Frete <b>0,00</b>	Valor do Seguro <b>0,00</b>	Desconto <b>626,62</b>	Outras despesas acessórias <b>0,00</b>	Valor do IPI <b>0,00</b>	Valor total da nota <b>3.289,73</b>

TRANSPORTADOR/VOLUMES TRANSPORTADOS							
Nome/Razão Social		Frete por conta 2 - Contratação por conta de Terceiros	Código ANTT	Placa(s) do veículo	UF	CNPJ/CPF	
Endereço		Município			UF	Inscrição Estadual	
Quantidade	Espécie	Marca	Numeração	Total de Itens da Nota <b>6,0000</b>	Total de Itens Lançados <b>4,0000</b>	Peso Bruto <b>0,0000</b>	Peso Líquido <b>0,0000</b>

DADOS DO PRODUTO, SERVIÇOS													
COD. PROD	DESCRIÇÃO DO PRODUTO OU SERVIÇO	NCM/SH	CST	CFOP	UNID.	QTDE	V. UNITÁRIO	V. TOTAL	BC. ICMS	V. ICMS	V. IPI	Aliq. ICMS	Aliq. IPI
103442	OLEO HIDRAULICO - 3096942   Trib. Conf. IBPT: 266,50	27101932	060	5656	BD	3,000	400,1424	1.200,43	0,00	0,00	0,00	0,00	0,00
						Valor Bruto:	476,3600	1.429,08					
126872	KIT FILTROS   Trib. Conf. IBPT: 240,90	84314929	060	5405	PC	1,000	734,6640	734,66	0,00	0,00	0,00	0,00	0,00
						Valor Bruto:	874,6000	874,60					
105894	OLEO - 3E9848   Trib. Conf. IBPT: 63,90	27101932	060	5656	BD	1,000	287,8428	287,84	0,00	0,00	0,00	0,00	0,00
						Valor Bruto:	342,6700	342,67					
126071	MANGUEIRA HIDRAULICA   Trib. Conf. IBPT: 362,92	40094290	060	5405	UN	1,000	1.066,8000	1.066,80	0,00	0,00	0,00	0,00	0,00
						Valor Bruto:	1.270,0000	1.270,00					

CÁLCULO DO ISSQN				
Inscrição Suframa	Inscrição Municipal <b>2193</b>	Valor total dos serviços <b>0,00</b>	Base de cálculo do ISSQN <b>0,00</b>	Valor do ISSQN <b>0,00</b>

DADOS ADICIONAIS						
Tributo	Aliquota Base	Cálculo	Imposto	Isentas	Outras	Diferidas
ICMS ST.	P	0,0000	0,00	0,00	3.289,73	0,00
Legenda: P - Base e Aliquota em Percentual Q - Base e Aliquota em Quantidade						
DOC. EMITIDO P/ME OU EPP OPTANTE DO SIMPLES NACIONAL PERMITE APROVEITAMENTO CREDITO ICMS VALOR R\$ 39,74 CORRESPONDENTE ALIQUOTA DE 3,73 NOS TERMOS DO ART. 23 DA LC 123/2006						
Valor Aprox. 342,07 Fed 592,15 Est 0,00 Mun Fonte IBPT/empresometro.com.br						
REFERENTE EMPENHO 5867/2020 - PROCESSO LICITATORIO 211/2019 - PREGÃO PRESENCIAL 113/2019 - ATA DE REGISTRO DE PREÇOS 427/2019 - LOTE 03 - ITEM 10 - ROLO COMPACTADOR CAT CS533D - SEGUE DADOS PARA DEPOSITO EM CONTA CORRENTE:						
BANCO DO BRASIL AG: 0842-7 *** C/C: 18000-9						



RECEBEMOS DE Z1 INDUSTRIA E COMERCIO DE PECAS EIRELI OS PRODUTOS CONSTANTES DA NOTA FISCAL INDICADA AO LADO		Data de Emissão 18/12/2020	
Data de Recebimento	Identificação e assinatura do receptor:	Valor total da nota 11.549,46	
		Num. 000.003.942 Série 1	

Logotipo	Identificação do emitente <b>Z1 INDUSTRIA E COMERCIO DE PECAS EIRELI</b> RUA DAS CANELAS PROLONGAMENTO, 1 CRISTO REI CHOPINZINHO (46) 3242-1907 85.560-000	PR	<b>DANFE</b> Documento Auxiliar da Nota Fiscal Eletrônica 0 - ENTRADA 1 - SAÍDA Num. 000.003.942 Série 1 Folha: 1 de 1	
	Natureza da Operação <b>Venda de mercadoria adquirida ou recebida de terceiros em op</b>	Chave de acesso 4120 1209 4360 5000 0190 5500 1000 0039 4218 5095 4850 Consulta de autenticidade no portal nacional da NF-e www.nfe.fazenda.gov.br/portal ou no site da Sefaz Autorizada PROTOCOLO DE AUTORIZAÇÃO DE USO 141200248776954 18/12/2020 17:38:15		
Inscrição Estadual 9043485382	Inscrição Estadual do Subst. Trib.	CNPJ/CPF 09.436.050/0001-90	Aut. do Ministério da Saúde	v 4.0

DESTINATÁRIO/REMETENTE		Nome/Razão Social <b>411 - MUNICIPIO DE CHOPINZINHO</b>		Fantasia	CNPJ/CPF 76.995.414/0001-60	Data de Emissão 18/12/2020
Endereço <b>1 - RUA MIGUEL PROCOPIO KURPEL , 3811</b>		Bairro/Distrito <b>SAO MIGUEL</b>		CEP 85.560-000	Data de Entrada/Saída 18/12/2020	
Município <b>CHOPINZINHO</b>	Fone/Fax (46) 3242-8600	UF <b>PR</b>	Enquadramento Tributário <b>EMPRESA NORMAL</b>	Inscrição Estadual	Inscrição Suframa	Hora da Entrada/Saída 17:26:40

FATURA Condição de Pagamento 2 - 30 DIAS

Núm.	Vencimento	Valor	Núm.	Vencimento	Valor	Núm.	Vencimento	Valor
3942/1	17/01/2021	11.549,46						

CÁLCULO DO IMPOSTO

Base de cálculo do ICMS 583,95	Valor do ICMS 105,11	Base cálculo Icms Subst. 0,00	Valor do Icms Subst. 0,00	Valor do ICMS Desonerado 0,00	Valor total bruto dos produtos 13.749,44
Valor do Frete 0,00	Valor do Seguro 0,00	Desconto 2.199,98	Outras despesas acessórias 0,00	Valor do IPI 0,00	Valor total da nota 11.549,46

TRANSPORTADOR/VOLUMES TRANSPORTADOS

Nome/Razão Social		Frete por conta 2 - Contratação por conta de Terceiros	Código ANTT	Placa(s) do veículo	UF	CNPJ/CPF
Endereço		Município			UF	Inscrição Estadual
Quantidade	Espécie	Marca	Numeração	Total de Itens da Nota	Total de Itens Lançados	Peso Bruto
1				11,0000	5,0000	0,0000
						Peso Líquido
						0,0000

DADOS DO PRODUTO, SERVIÇOS

COD. PROD	DESCRIÇÃO DO PRODUTO OU SERVIÇO	NCM/SH	CST	CFOP	UNID.	QTDE	V. UNITÁRIO	V. TOTAL	BC. ICMS	V. ICMS	V. IPI	Aliq. ICMS	Aliq. IPI
10727	ROLETE INFERIOR CJ   Trib. Conf. IBPT: 1140,44	84339090	060	5405	PC	3,000	1.432,3567	4.297,07	0,00	0,00	0,00	0,00	0,00
						Valor Bruto:	1.705,2000	5.115,60					
12552	EMBUCHAMENTO DOS TRUCKS   Trib. Conf. IBPT: 1291,95	87085019	060	5405	UND	2,000	1.970,0350	3.940,07	0,00	0,00	0,00	0,00	0,00
						Valor Bruto:	2.345,2900	4.690,58					
8721	EMBUCHAMENTO RODA GUIA   Trib. Conf. IBPT: 558,90	28352910	060	5405	UN	2,000	1.258,7900	2.517,58	0,00	0,00	0,00	0,00	0,00
						Valor Bruto:	1.498,5700	2.997,14					
26776	REPARO   Trib. Conf. IBPT: 51,20	40169300	060	5405	UN	2,000	105,3948	210,79	0,00	0,00	0,00	0,00	0,00
						Valor Bruto:	125,4700	250,94					
121146	CHAPA DE DESGASTE   Trib. Conf. IBPT: 156,44	84329000	000	5102	UN	2,000	291,9756	583,95	583,95	105,11	0,00	18,00	0,00
						Valor Bruto:	347,5900	695,18					

CÁLCULO DO ISSQN

Inscrição Suframa	Inscrição Municipal 2193	Valor total dos serviços 0,00	Base de cálculo do ISSQN 0,00	Valor do ISSQN 0,00
-------------------	-----------------------------	----------------------------------	----------------------------------	------------------------

DADOS ADICIONAIS

Tributo	Aliquota	Base Cálculo	Imposto	Isentas	Outras	Diferidas
ICMS	P 18,0000	583,95	105,11	0,00	0,00	0,00
ICMS ST.	P 0,0000	0,00	0,00	0,00	10.965,51	0,00

Legenda: P - Base e Aliquota em Percentual Q - Base e Aliquota em Quantidade  
DOC. EMITIDO P/ME OU EPP OPTANTE DO SIMPLES NACIONAL PERMITE APROVEITAMENTO CREDITO ICMS VALOR R\$ 93,79 CORRESPONDENTE ALIQUOTA DE 3,73 NOS TERMOS DO ART. 23 DA LC 123/2006  
Valor Aprox. 1412,90 Fed 1786,03 Est 0,00 Mun Fonte IBPT/empresometro.com.br  
REFERENTE EMPENHO 5867/2020 - PROCESSO LICITATORIO 211/2019 - PREGÃO PRESENCIAL 113/2019 - ATA DE REGISTRO DE PREÇOS 427/2019 - LOTE 01 - ITEM 03 - TRATOR DE ESTEIRAS FD9 ANO 1991 - SEGUE DADOS PARA DEPOSITO EM CONTA CORRENTE: BANCO DO BRASIL AG: 0842-7 \*\*\* C/C: 18000-9



RECEBEMOS DE Z1 INDUSTRIA E COMERCIO DE PECAS EIRELI OS PRODUTOS CONSTANTES DA NOTA FISCAL INDICADA AO LADO		Data de Emissão 18/12/2020	NF-e 000.003.944
Data de Recebimento	Identificação e assinatura do receptor:	Valor total da nota 5.995,81	Série 1

Logotipo	<b>Identificação do emitente</b> Z1 INDUSTRIA E COMERCIO DE PECAS EIRELI RUA DAS CANELAS PROLONGAMENTO, 1 CRISTO REI CHOPINZINHO (46) 3242-1907 85.560-000		<b>DANFE</b> Documento Auxiliar da Nota Fiscal Eletrônica 0 - ENTRADA 1 - SAÍDA Num. 000.003.944 Série 1 Folha: 1 de 1		
	Natureza da Operação Venda de mercadoria adquirida ou recebida de terceiros em op		Chave de acesso 4120 1209 4360 5000 0190 5500 1000 0039 4411 1304 4685		
Inscrição Estadual 9043485382	Inscrição Estadual do Subst. Trib.	CNPJ/CPF 09.436.050/0001-90	Aut. do Ministério da Saúde PROTOCOLO DE AUTORIZAÇÃO DE USO 141200248790840 18/12/2020 17:48:06		

Nome/Razão Social 411 - MUNICIPIO DE CHOPINZINHO		Fantasia	CNPJ/CPF 76.995.414/0001-60	Data de Emissão 18/12/2020
Endereço 1 - RUA MIGUEL PROCOPIO KURPEL, 3811		Bairro/Distrito SAO MIGUEL	CEP 85.560-000	Data de Entrada/Saída 18/12/2020
Município CHOPINZINHO	Fone/Fax (46) 3242-8600	UF PR	Enquadramento Tributário EMPRESA NORMAL	Inscrição Estadual
FATURA		Condição de Pagamento 2 - 30 DIAS		

Núm.	Vencimento	Valor	Núm.	Vencimento	Valor	Núm.	Vencimento	Valor
3944/1	17/01/2021	5.995,81						

Base de cálculo do ICMS 0,00	Valor do ICMS 0,00	Base cálculo Icms Subst. 0,00	Valor do Icms Subst. 0,00	Valor do ICMS Desonerado 0,00	Valor total bruto dos produtos 6.971,88
Valor do Frete 0,00	Valor do Seguro 0,00	Desconto 976,07	Outras despesas acessórias 0,00	Valor do IPI 0,00	Valor total da nota 5.995,81

Nome/Razão Social		Frete por conta 2 - Contratação por conta de Terceiros	Código ANTT	Placa(s) do veículo	UF	CNPJ/CPF
Endereço		Município			UF	Inscrição Estadual
Quantidade	Espécie	Marca	Numeração	Total de Itens da Nota 7,0000	Total de Itens Lançados 5,0000	Peso Bruto 0,0000
						Peso Líquido 0,0000

COD. PROD	DESCRIÇÃO DO PRODUTO OU SERVIÇO	NCM/SH	CST	CFOP	UNID.	QTDE	V. UNITÁRIO	V. TOTAL	BC. ICMS	V. ICMS	V. IPI	Aliq. ICMS	Aliq. IPI
103442	OLEO 3E9848   Trib. Conf. IBPT: 63,90	27101932	060	5656	BD	1,000	287,8420	287,84	0,00	0,00	0,00	0,00	0,00
103807	OLEO HIDRAULICO - 3096942   Trib. Conf. IBPT: 177,66	27101932	060	5656	BD	2,000	400,1408	800,28	0,00	0,00	0,00	0,00	0,00
123215	CALÇO GIRO   Trib. Conf. IBPT: 978,37	84314929	760	5405	PC	1,000	2.812,2000	2.812,20	0,00	0,00	0,00	0,00	0,00
125716	MANGUEIRA   Trib. Conf. IBPT: 264,61	40093100	260	5405	PC	2,000	335,0302	670,06	0,00	0,00	0,00	0,00	0,00
114611	SOLENOIDE DO BICO   Trib. Conf. IBPT: 467,40	84314929	060	5405	PC	1,000	1.425,4328	1.425,43	0,00	0,00	0,00	0,00	0,00

Inscrição Suframa	Inscrição Municipal 2193	Valor total dos serviços 0,00	Base de cálculo do ISSQN 0,00	Valor do ISSQN 0,00
-------------------	-----------------------------	----------------------------------	----------------------------------	------------------------

Tributo	Aliquota Base	Cálculo	Imposto	Isentas	Outras	Diferidas
ICMS ST.	P	0,0000	0,00	0,00	5.995,81	0,00

Legenda: P - Base e Aliquota em Percentual Q - Base e Aliquota em Quantidade

DOC. EMITIDO P/ME OU EPF OPTANTE DO SIMPLES NACIONAL PERMITE APROVEITAMENTO CREDITO ICMS VALOR R\$ 24,96 CORRESPONDENTE ALIQUOTA DE 3,73 NOS TERMOS DO ART. 23 DA LC 123/2006

Valor Aprox. 872,69 Fed 1079,25 Est 0,00 Mun Fonte IBPT/empresometro.com.br

REFERENTE EMPENHO 5867/2020 - PROCESSO LICITATORIO 211/2019 - PREGÃO PRESENCIAL 113/2019 - ATA DE REGISTRO DE PREÇOS 427/2019 - LOTE 02 - ITEM 05 - MOTONIVELADORA CAT 120K - SEQUE DADOS PARA DEPOSITO EM CONTA CORRENTE: BANCO DO BRASIL AG: 0842-7 \*\*\* C/C: 18000-9



RECEBEMOS DE Z1 INDUSTRIA E COMERCIO DE PECAS EIRELI OS PRODUTOS CONSTANTES DA NOTA FISCAL INDICADA AO LADO		Data de Emissão 21/12/2020	Núm. 000.003.945
Data de Recebimento	Identificação e assinatura do receptor:	Valor total da nota 9.487,40	Série FL



Logotipo	<b>Identificação do emitente</b> Z1 INDUSTRIA E COMERCIO DE PECAS EIRELI RUA DAS CANELAS PROLONGAMENTO, 1 CRISTO REI CHOPINZINHO (46) 3242-1907		<b>DANFE</b> Documento Auxiliar da Nota Fiscal Eletrônica 0 - ENTRADA 1 - SAÍDA Num. 000.003.945 Série 1 Folha: 1 de 1		
	Chave de acesso 4120 1209 4360 5000 0190 5500 1000 0039 4519 5682 4374				
Natureza da Operação Venda de mercadoria adquirida ou recebida de terceiros em op					
Inscrição Estadual 9043485382	Inscrição Estadual do Subst. Trib.	CNPJ/CPF 09.436.050/0001-90	Aut. do Ministério da Saúde		
Consulta de autenticidade no portal nacional da NF-e www.nfe.fazenda.gov.br/portal ou no site da Sefaz Autorizada PROTOCOLO DE AUTORIZAÇÃO DE USO 141200249599460 21/12/2020 08:15:42 v 4.0					

<b>DESTINATÁRIO/REMETENTE</b>		Nome/Razão Social 411 - MUNICIPIO DE CHOPINZINHO		Fantasia		CNPJ/CPF 76.995.414/0001-60		Data de Emissão 21/12/2020	
Endereço 1 - RUA MIGUEL PROCOPIO KURPEL, 3811		Bairro/Distrito SAO MIGUEL		CEP 85.560-000		Data de Entrada/Saída 21/12/2020			
Município CHOPINZINHO		Fone/Fax (46) 3242-8600		UF PR		Enquadramento Tributário EMPRESA NORMAL		Inscrição Estadual	
FATURA		Condição de Pagamento 2 - 30 DIAS		Inscrição Suframa		Hora da Entrada/Saída 07:59:37			

Núm.	Vencimento	Valor	Núm.	Vencimento	Valor	Núm.	Vencimento	Valor
3945/1	20/01/2021	9.487,40						

<b>CÁLCULO DO IMPOSTO</b>					
Base de cálculo do ICMS 0,00	Valor do ICMS 0,00	Base cálculo Icms Subst. 0,00	Valor do Icms Subst. 0,00	Valor do ICMS Desonerado 0,00	Valor total bruto dos produtos 11.031,93
Valor do Frete 0,00	Valor do Seguro 0,00	Desconto 1.544,53	Outras despesas acessórias 0,00	Valor do IPI 0,00	Valor total da nota 9.487,40

<b>TRANSPORTADOR/VOLUMES TRANSPORTADOS</b>		Nome/Razão Social		Frete por conta 2 - Contratação por conta de Terceiros		Código ANTT		Placa(s) do veículo		UF		CNPJ/CPF	
Endereço		Município		UF		Inscrição Estadual							
Quantidade	Espécie	Marca	Numeração	Total de Itens da Nota	Total de Itens Lançados	Peso Bruto	Peso Líquido						
1				12,0000	8,0000	0,0000	0,0000						

COD. PROD	DESCRIÇÃO DO PRODUTO OU SERVIÇO	NCM/SH	CST	CFOP	UNID.	QTDE	V. UNITÁRIO	V. TOTAL	BC. ICMS	V. ICMS	V. IPI	Aliq. ICMS	Aliq. IPI
125937	SENSOR DE TEMPERATURA - 3E8700   Trib. Conf. IBPT: 381,69	90299010	260	5405	UA	1,000	1.271,4800	1.271,48	0,00	0,00	0,00	0,00	0,00
129466	KIT FILTROS   Trib. Conf. IBPT: 435,07	84219999	260	5405	PC	1,000	2.018,9000	2.018,90	0,00	0,00	0,00	0,00	0,00
103442	OLEO HIDRAULICO 3096942   Trib. Conf. IBPT: 177,66	27101932	060	5656	BD	2,000	400,1408	800,28	0,00	0,00	0,00	0,00	0,00
103807	OLEO 3E9848   Trib. Conf. IBPT: 127,80	27101932	060	5656	BD	2,000	287,8420	575,68	0,00	0,00	0,00	0,00	0,00
116813	VALVULA   Trib. Conf. IBPT: 401,72	84812090	260	5405	PC	1,000	1.277,3494	1.277,35	0,00	0,00	0,00	0,00	0,00
112674	REPARO KIT   Trib. Conf. IBPT: 253,07	40169300	260	5405	PCS	2,000	419,2672	838,53	0,00	0,00	0,00	0,00	0,00
3963	MANGUEIRAS   Trib. Conf. IBPT: 193,75	59090000	060	5405	UND	2,000	411,5272	823,05	0,00	0,00	0,00	0,00	0,00
128197	CALÇO DO GIRO   Trib. Conf. IBPT: 617,15	84314929	060	5405	PC	1,000	1.882,1272	1.882,13	0,00	0,00	0,00	0,00	0,00

<b>CÁLCULO DO ISSQN</b>				
Inscrição Suframa	Inscrição Municipal 2193	Valor total dos serviços 0,00	Base de cálculo do ISSQN 0,00	Valor do ISSQN 0,00

<b>DADOS ADICIONAIS</b>					
Tributo	Aliquota Base Cálculo	Imposto	Isentas	Outras	Diferidas
ICMS ST.	P 0,0000	0,00	0,00	9.487,40	0,00
Legenda: P - Base e Aliquota em Percentual Q - Base e Aliquota em Quantidade					
DOC. EMITIDO P/ME OU EPP OPTANTE DO SIMPLES NACIONAL PERMITE					
APROVEITAMENTO CREDITO ICMS VALOR R\$ 47,37 CORRESPONDENTE ALIQUOTA DE 3,73 NOS TERMOS DO ART. 23 DA LC 123/2006					
Valor Aprox. 1141,18 Fed 1446,73 Est 0,00 Mun Fonte IBPT/empresometro.com.br					
REFERENTE EMPENHO 5867/2020 - PROCESSO LICITATORIO 211/2019 - PREGÃO PRESENCIAL 113/2019 - ATA DE REGISTRO DE PREÇOS 427/2019 - LOTE 02 - ITEM 05 - MOTONIVELADORA CATERPILLAR 120H - SEGUE DADOS PARA DEPOSITO EM CONTA CORRENTE:					
BANCO DO BRASIL AG: 0842-7 *** C/C: 18000-9					



RECEBEMOS DE Z1 INDUSTRIA E COMERCIO DE PECAS EIRELI OS PRODUTOS CONSTANTES DA NOTA FISCAL INDICADA AO LADO		Data de Emissão 21/12/2020	
Data de Recebimento	Identificação e assinatura do receptor:	Valor total da nota 2.201,24	

Logotipo	<b>Identificação do emitente</b> <b>Z1 INDUSTRIA E COMERCIO DE PECAS EIRELI</b> RUA DAS CANELAS PROLONGAMENTO, 1 CRISTO REI CHOPINZINHO (46) 3242-1907      85.560-000		<b>DANFE</b> Documento Auxiliar da Nota Fiscal Eletrônica 0 - ENTRADA      1 1 - SAÍDA      1 Num. <b>000.003.947</b> Série <b>1</b> Folha: <b>1</b> de <b>1</b>		
	Natureza da Operação <b>Venda de mercadoria adquirida ou recebida de terceiros em op</b>		Chave de acesso <b>4120 1209 4360 5000 0190 5500 1000 0039 4712 3389 2626</b>		
Inscrição Estadual <b>9043485382</b>	Inscrição Estadual do Subst. Trib.	CNPJ/CPF <b>09.436.050/0001-90</b>	Aut. do Ministério da Saúde Consulta de autenticidade no portal nacional da NF-e <a href="http://www.nfe.fazenda.gov.br/portal">www.nfe.fazenda.gov.br/portal</a> ou no site da Sefaz Autorizada <b>PROTOCOLO DE AUTORIZAÇÃO DE USO</b> <b>141200249619793 21/12/2020 08:33:01</b>		

<b>DESTINATÁRIO/REMETENTE</b> Nome/Razão Social <b>411 - MUNICIPIO DE CHOPINZINHO</b>		Fantasia		CNPJ/CPF <b>76.995.414/0001-60</b>	Data de Emissão <b>21/12/2020</b>
Endereço <b>1 - RUA MIGUEL PROCOPIO KURPEL, 3811</b>		Bairro/Distrito <b>SAO MIGUEL</b>		CEP <b>85.560-000</b>	Data de Entrada/Saída <b>21/12/2020</b>
Município <b>CHOPINZINHO</b>	Fone/Fax <b>(46) 3242-8600</b>	UF <b>PR</b>	Enquadramento Tributário <b>EMPRESA NORMAL</b>	Inscrição Estadual	Inscrição Suframa <b>08:18:00</b>

**FATURA**      Condição de Pagamento **2 - 30 DIAS**

Núm.	Vencimento	Valor	Núm.	Vencimento	Valor	Núm.	Vencimento	Valor
3947/1	20/01/2021	2.201,24						

**CÁLCULO DO IMPOSTO**

Base de cálculo do ICMS <b>0,00</b>	Valor do ICMS <b>0,00</b>	Base cálculo Icms Subst. <b>0,00</b>	Valor do Icms Subst. <b>0,00</b>	Valor do ICMS Desonerado <b>0,00</b>	Valor total bruto dos produtos <b>2.559,63</b>
Valor do Frete <b>0,00</b>	Valor do Seguro <b>0,00</b>	Desconto <b>358,39</b>	Outras despesas acessórias <b>0,00</b>	Valor do IPI <b>0,00</b>	Valor total da nota <b>2.201,24</b>

**TRANSPORTADOR/VOLUMES TRANSPORTADOS**

Nome/Razão Social		Frete por conta 2 - Contratação por conta de Terceiros		Código ANTT	Placa(s) do veículo	UF	CNPJ/CPF
Endereço		Município				UF	Inscrição Estadual
Quantidade <b>1</b>	Espécie	Marca	Numeração	Total de Itens da Nota <b>9,0000</b>	Total de Itens Lançados <b>5,0000</b>	Peso Bruto <b>0,0000</b>	Peso Líquido <b>0,0000</b>

**DADOS DO PRODUTO, SERVIÇOS**

COD. PROD	DESCRIÇÃO DO PRODUTO OU SERVIÇO	NCM/SH	CST	CFOP	UNID.	QTDE	V. UNITÁRIO	V. TOTAL	BC. ICMS	V. ICMS	V. IPI	Aliq. ICMS	Aliq. IPI
103807	OLEO HIDRÁULICO - 3096942   Trib. Conf. IBPT: 177,66	27101932	060	5656	BD	2,000	400,1300	800,26	0,00	0,00	0,00	0,00	0,00
103442	OLEO 3E9848   Trib. Conf. IBPT: 63,90	27101932	060	5656	BD	1,000	287,8420	287,84	0,00	0,00	0,00	0,00	0,00
108143	UNHAS   Trib. Conf. IBPT: 57,01	84314929	760	5405	PC	2,000	73,1000	146,20	0,00	0,00	0,00	0,00	0,00
105876	SUPORTE UNHA   Trib. Conf. IBPT: 182,18	87089990	060	5405	UND	3,000	185,2033	555,61	0,00	0,00	0,00	0,00	0,00
3963	MANGUEIRA   Trib. Conf. IBPT: 96,83	59090000	060	5405	UND	1,000	411,3294	411,33	0,00	0,00	0,00	0,00	0,00

**CÁLCULO DO ISSQN**

Inscrição Suframa	Inscrição Municipal <b>2193</b>	Valor total dos serviços <b>0,00</b>	Base de cálculo do ISSQN <b>0,00</b>	Valor do ISSQN <b>0,00</b>
-------------------	------------------------------------	---	---	-------------------------------

**DADOS ADICIONAIS**

Tributo	Aliquota	Base Cálculo	Imposto	Isentas	Outras	Diferidas
ICMS ST.	P	0,0000	0,00	0,00	2.201,24	0,00

Legenda: P - Base e Aliquota em Percentual      Q - Base e Aliquota em Quantidade  
 Valor Aprox. 181,35 Fed 396,23 Est 0,00 Mun Fonte IBPT/empresometro.com.br

REFERENTE EMPENHO 5867/2020 - PROCESSO LICITATORIO 211/2019 - PREGÃO PRESENCIAL 113/2019 - ATA DE REGISTRO DE PREÇOS 427/2019 - LOTE 02 - ITEM 09 - RETROESCAVADEIRA CAT 415F2 - SEGUIE DADOS PARA DEPOSITO EM CONTA CORRENTE: BANCO DO BRASIL AG: 0842-7 \*\*\* C/C: 18000-9



RECEBEMOS DE Z1 INDUSTRIA E COMERCIO DE PECAS EIRELI OS PRODUTOS CONSTANTES DA NOTA FISCAL INDICADA AO LADO		Data de Emissão 21/12/2020	Nº 000.003.949
Data de Recebimento	Identificação e assinatura do receptor:	Valor total da nota 18.981,72	Série 11236

Logotipo	Identificação do emitente <b>Z1 INDUSTRIA E COMERCIO DE PECAS EIRELI</b> RUA DAS CANELAS PROLONGAMENTO, 1 CRISTO REI CHOPINZINHO (46) 3242-1907 85.560-000		<b>DANFE</b> Documento Auxiliar da Nota Fiscal Eletrônica 0 - ENTRADA 1 - SAÍDA Num. <b>000.003.949</b> Série <b>1</b> Folha: 1 de 2		
	Natureza da Operação <b>Venda de mercadoria adquirida ou recebida de terceiros em op</b>		Chave de acesso <b>4120 1209 4360 5000 0190 5500 1000 0039 4919 6105 9558</b>		
Inscrição Estadual <b>9043485382</b>	Inscrição Estadual do Subst. Trib.	CNPJ/CPF <b>09.436.050/0001-90</b>	Aut. do Ministério da Saúde		
Consulta de autenticidade no portal nacional da NF-e www.nfe.fazenda.gov.br/portal ou no site da Sefaz Autorizada PROTOCOLO DE AUTORIZAÇÃO DE USO 141200249658140 21/12/2020 09:02:06 v 4.0					

Nome/Razão Social <b>411 - MUNICIPIO DE CHOPINZINHO</b>		Fantasia		CNPJ/CPF <b>76.995.414/0001-60</b>	Data de Emissão <b>21/12/2020</b>
Endereço <b>1 - RUA MIGUEL PROCOPIO KURPEL, 3811</b>		Bairro/Distrito <b>SAO MIGUEL</b>		CEP <b>85.560-000</b>	Data de Entrada/Saída <b>21/12/2020</b>
Município <b>CHOPINZINHO</b>	Fone/Fax <b>(46) 3242-8600</b>	UF <b>PR</b>	Enquadramento Tributário <b>EMPRESA NORMAL</b>	Inscrição Estadual	Inscrição Suframa <b>08:33:30</b>

FATURA Condição de Pagamento **2 - 30 DIAS**

Núm.	Vencimento	Valor	Núm.	Vencimento	Valor	Núm.	Vencimento	Valor
3949/1	20/01/2021	18.981,72						

**CÁLCULO DO IMPOSTO**

Base de cálculo do ICMS <b>156,50</b>	Valor do ICMS <b>28,17</b>	Base cálculo Icms Subst. <b>0,00</b>	Valor do Icms Subst. <b>0,00</b>	Valor do ICMS Desonerado <b>0,00</b>	Valor total bruto dos produtos <b>22.597,30</b>
Valor do Frete <b>0,00</b>	Valor do Seguro <b>0,00</b>	Desconto <b>3.615,58</b>	Outras despesas acessórias <b>0,00</b>	Valor do IPI <b>0,00</b>	Valor total da nota <b>18.981,72</b>

**TRANSPORTADOR/VOLUMES TRANSPORTADOS**

Nome/Razão Social		Frete por conta 1 - Contratação por conta de Terceiros		Código ANTT	Placa(s) do veículo	UF	CNPJ/CPF
Endereço		Município				UF	Inscrição Estadual
Quantidade	Espécie	Marca	Numeração	Total de Itens da Nota	Total de Itens Lançados	Peso Bruto	Peso Líquido
				<b>16,0000</b>	<b>13,0000</b>	<b>0,0000</b>	<b>0,0000</b>

**DADOS DO PRODUTO, SERVIÇOS**

COD. PROD	DESCRIÇÃO DO PRODUTO OU SERVIÇO	NCM/SH	CST	CFOP	UNID.	QTDE	V. UNITÁRIO	V. TOTAL	BC. ICMS	V. ICMS	V. IPI	Aliq. ICMS	Aliq. IPI
129508	PARA PÓ - 077-6630   Trib. Conf. IBPT: 156,77	39269090	060	5405	UN	1,000	646,7748	646,77	0,00	0,00	0,00	0,00	0,00
127817	PORCA 177-4658   Trib. Conf. IBPT: 311,30	73181600	060	5405	PC	1,000	1.500,2820	1.500,28	0,00	0,00	0,00	0,00	0,00
6535	RETENTOR - 077-3637   Trib. Conf. IBPT: 47,33	84879000	200	5102	PC	1,000	156,5084	156,50	156,50	28,17	0,00	18,00	0,00
117250	EIXO - 185-3203   Trib. Conf. IBPT: 3892,88	87085099	760	5405	PC	1,000	9.958,7712	9.958,77	0,00	0,00	0,00	0,00	0,00
129435	ANEL - 061-9458   Trib. Conf. IBPT: 1,76	39219019	060	5405	PC	1,000	12,1800	12,18	0,00	0,00	0,00	0,00	0,00
127215	RETENTOR - 219-1898   Trib. Conf. IBPT: 14,10	40169300	060	5405	PC	1,000	58,0524	58,05	0,00	0,00	0,00	0,00	0,00
125970	TRAVA - 6H6109   Trib. Conf. IBPT: 4,12	73182900	060	5405	UND	1,000	15,3804	15,38	0,00	0,00	0,00	0,00	0,00
129988	EIXO - 218-8500   Trib. Conf. IBPT: 481,64	84831090	260	5405	UN	1,000	1.289,8788	1.289,88	0,00	0,00	0,00	0,00	0,00
129857	ANEL - 219-1897   Trib. Conf. IBPT: 6,60	40169300	160	5405	PC	1,000	21,8652	21,87	0,00	0,00	0,00	0,00	0,00
14879	JUNTA - 218-8498   Trib. Conf. IBPT: 21,68	40169300	260	5405	UN	1,000	26,0300	26,03	0,00	0,00	0,00	0,00	0,00
103442	OLEO HIDRÁULICO - 3096942   Trib. Conf. IBPT: 266,49	27101932	060	5656	BD	3,000	71,8116	71,81	0,00	0,00	0,00	0,00	0,00
104908	OLEO 3E9848   Trib. Conf. IBPT: 63,90	27101932	060	5656	BD	1,000	85,4900	85,49	0,00	0,00	0,00	0,00	0,00

**CÁLCULO DO ISSQN**

Inscrição Suframa	Inscrição Municipal <b>2193</b>	Valor total dos serviços <b>0,00</b>	Base de cálculo do ISSQN <b>0,00</b>	Valor do ISSQN <b>0,00</b>
-------------------	------------------------------------	---	---	-------------------------------

**DADOS ADICIONAIS**

Tributo	Alíquota	Base Cálculo	Imposto	Isentas	Outras	Diferidas
ICMS	P 18,0000	156,50	28,17	0,00	0,00	0,00
ICMS ST.	P 0,0000	0,00	0,00	0,00	18.825,22	0,00

Legenda: P - Base e Alíquota em Percentual Q - Base e Alíquota em Quantidade  
Valor Aprox. 2849,52 Fed 3254,21 Est 0,00 Mun Fonte IBPT/empresometro.com.br

REFERENTE EMPENHO 5867/2020 - PROCESSO LICITATORIO 211/2019 - PREGÃO PRESENCIAL 113/2019 - ATA DE REGISTRO DE PREÇOS 427/2019 - LOTE 03 - ITEM 11 - ROLO COMPACTADORE CAT CS423E - SEGUE DADOS PARA DEPOSITO EM CONTA CORRENTE: BANCO DO BRASIL AG: 0842-7 \*\*\* C/C: 18000-9









# Município de Chopinzinho

ESTADO DO PARANÁ

CNPJ: 76.995.414/0001-60 e-mail: prefeitura@chopinzinho.br.gov.br  
Telefone (46) 3242-8600 Rua Miguel Procópio Kurpel, nº 3.811, Bairro São Miguel  
85.560-000 CHOPINZINHO PARANÁ



**EDITAL DE PREGÃO (PRESENCIAL) N.º 113/2019**  
**SISTEMA DE REGISTRO DE PREÇOS**  
**PROCESSO LICITATÓRIO N.º 211/2019**  
**DATA DA REALIZAÇÃO: 26/11/2019**  
**HORÁRIO DE INÍCIO DA DISPUTA: às 09:00 horas**  
**LOCAL: Prefeitura Municipal de Chopinzinho – Paraná**

**OBJETO: REGISTRO DE PREÇOS de Contratação de empresa especializada em manutenção preventiva e corretiva, incluindo o fornecimento de peças e de eventual mão de obra para as MÁQUINAS PESADAS – LINHA AMARELA do Município.**

**ANEXO 10 – ATA DE REGISTRO DE PREÇOS Nº 427/2019**

Aos vinte e sete dias do mês de novembro do ano de dois mil e dezenove, o **MUNICÍPIO DE CHOPINZINHO**, pessoa jurídica de direito público interno, inscrito no CNPJ/MF n.º 76.995.414/0001-60, com sede administrativa na Rua Miguel Procópio Kurpel, n.º 3.811, Bairro São Miguel, por intermédio do Excelentíssimo Prefeito Municipal, **ÁLVARO DÊNIS CENI SCOLARO**, torna pública a realização de procedimento de licitação, nos termos do artigo 15, da Lei Federal n.º 8.666/93 e suas alterações; a Lei Federal n.º 10.520, de 17 de julho de 2002; a Lei Complementar n.º 123, de 14 de dezembro de 2006, alterada pela Lei Complementar Federal n.º 147, de 14 de agosto de 2014; os Decretos Federais n.º 5.450/2005 e 5.504/2005; e o Decreto Municipal n.º 61/2005, que regulamenta a modalidade do Pregão; e o Decreto Municipal n.º 151/2013, que regulamenta o Sistema de Registro de Preços, além da Lei Complementar Municipal n.º 083/2016 e do Decreto Municipal n.º 227/2016, em face da classificação das propostas apresentada no **PREGÃO PRESENCIAL N.º 113/2019**, por deliberação do **PREGOEIRO**, devidamente homologada e publicada no Órgão Oficial de Divulgação do Município de Chopinzinho, resolve **REGISTRAR OS PREÇOS** da empresa classificada em primeiro lugar, observadas as condições do Edital e seus Anexos, que rege o Pregão, e aquelas enunciadas nas cláusulas que se seguem.

**Z1 INDÚSTRIA E COMÉRCIO DE PEÇAS LTDA - EPP**, pessoa jurídica de direito privado, inscrita no CNPJ nº 09.436.050/0001-90, Inscrição Estadual nº 90434853-83, estabelecida na Rua das Canelas - Prolongamento, nº s/n, Bairro: Cristo Rei, CEP: 85.560-000, telefone (46) 3242-1907, e-mail: comercialzini@hotmail.com, doravante designada **CONTRATADA**, neste ato representada por seu sócio administrador Sra. Sandra Lucia Zanelato, brasileira, inscrita no CPF nº 023.395.739-12, portadora do RG nº 6.808.287-0 SSP/PR

**CLÁUSULA PRIMEIRA – DO OBJETO**

1.1 A presente Ata tem por objeto o **REGISTRO DE PREÇOS de REGISTRO DE PREÇOS** para **contratação de empresa especializada em manutenção preventiva e corretiva, incluindo o fornecimento de peças e de eventual mão de obra para as MÁQUINAS PESADAS – LINHA AMARELA** do Município, para **fornecimento eventual e parcelado**, durante a vigência da Ata de Registro de Preços, conforme a necessidade da Administração Municipal, nos termos do Edital e seus Anexos e da proposta, que passam a fazer parte indissociável deste Instrumento.

1.2 Descrição:

<b>LOTE 1: AMPLA PARTICIPAÇÃO</b>
<b>ITEM 1: MOTONIVELADORA HWB 14</b>
<b>MARCA: HUBER</b>
<b>NÚMERO DA MÁQUINA: 01</b>
<b>NÚMERO PATRIMONIAL: 7775</b>
<b>INGRESSO NO PATRIMÔNIO PÚBLICO: ANTERIOR A 27/06/2001</b>
<b>VALOR DE AQUISIÇÃO: R\$ 80.000,00</b>

PREFEITURA MUNICIPAL  
30.07.2019  
CONFERE COMO ORIGINAL  
Roberto José Kwapis  
Oficial Administrativo  
Decreto 674/1999

*(Handwritten signatures and marks)*





# Município de Chopinzinho

P M R B  
H39

ESTADO DO PARANÁ  
CNPJ: 76.995.414/0001-60 e-mail: prefeitura@chopinzinho.br.gov.br  
Telefone (46) 3242-8600 Rua Miguel Procópio Kurpel, nº 3.811, Bairro São Miguel  
85.560-000 CHOPINZINHO PARANÁ

VALOR DEPRECIADO DA MÁQUINA: R\$ 30.250,00	
ITEM 2: MOTONIVELADORA HWB 140	
MARCA: HUBER	
NÚMERO DA MÁQUINA: 04	
NÚMERO PATRIMONIAL: 7776	
INGRESSO NO PATRIMÔNIO PÚBLICO: ANTERIOR A 27/06/2001	
VALOR DE AQUISIÇÃO: R\$ 160.000,00	
VALOR DEPRECIADO DA MÁQUINA: R\$ 30.250,00	
ITEM 3: TRATOR DE ESTEIRAS FD9 ANO/MODELO 1991	
MARCA: FIAT ALLIS	
NÚMERO DA MÁQUINA: 09	
NÚMERO PATRIMONIAL: 8015	
INGRESSO NO PATRIMÔNIO PÚBLICO: ANTERIOR A 16/08/2001	
VALOR DE AQUISIÇÃO: R\$ 100.000,00	
VALOR DEPRECIADO DA MÁQUINA: R\$ 37.600,00	
ITEM 4: ROLO COMPACTADOR 3411 LISO	
MARCA: HAMM	
NÚMERO DA MÁQUINA: 56	
NÚMERO PATRIMONIAL: 19716	
INGRESSO NO PATRIMÔNIO PÚBLICO: 10/02/2014	
VALOR DE AQUISIÇÃO: R\$ 268.000,00	
VALOR DEPRECIADO DA MÁQUINA: R\$ 130.000,00	
Valor depreciado total do lote 1	R\$ 228.100,00
NOME DO PRODUTO/SERVIÇO	VALOR TOTAL
PEÇAS	R\$ 79.835,00
MÃO DE OBRA	R\$ 34.215,00
Total do lote 1 conforme inciso II do art.3º do Decreto Federal nº 9.373/2018	R\$ 114.050,00

Percentual de desconto do objeto licitado APRESENTADO NA FÓRMULA:

$$\text{Índice} = \frac{(23.00\% \text{ MO} \times 30) + (16.00\% \text{ PO} \times 35) + (28.00\% \text{ PR} \times 35)}{100} = 22,30\%$$

Onde:

% MO = Desconto em serviços/mão-de-obra ofertados pela empresa;

% PO = Desconto nas Peças Originais ofertados pela empresa;

% PR = Desconto nas outras Peças de Reposição ofertados pela empresa.

LOTE 2: AMPLA PARTICIPAÇÃO	
ITEM 5: MOTONIVELADORA CAT120 H	
MARCA: CATERPILLAR	
NÚMERO DA MÁQUINA: 03	
NÚMERO PATRIMONIAL: 7767	
INGRESSO NO PATRIMÔNIO PÚBLICO: 18/11/1998	
VALOR DE AQUISIÇÃO: R\$ 160.000,00	
VALOR DEPRECIADO DA MÁQUINA: R\$ 48.000,00	
ITEM 6: MOTONIVELADORA 120 K	
MARCA: CATERPILLAR	

PREFEITURA MUNICIPAL  
30/07/2018  
CONFERE  
COMO  
ORIGINAL  
Rio Bonito do Iguaçu

Roberto José Kwapis  
Oficial Administrativo  
Decreto 674/1999

*(Handwritten signatures and marks)*





# Município de Chopinzinho

ESTADO DO PARANÁ

CNPJ: 76.995.414/0001-60 e-mail: prefeitura@chopinzinho.br.gov.br  
Telefone (46) 3242-8600 Rua Miguel Procópio Kurpel, nº 3.811, Bairro São Miguel  
85.560-000 CHOPINZINHO PARANÁ



NÚMERO DA MÁQUINA: 12	
NÚMERO PATRIMONIAL: 19401	
INGRESSO NO PATRIMÔNIO PÚBLICO: 04/10/2013	
VALOR DE AQUISIÇÃO: R\$ 402.100,00	
VALOR DEPRECIADO DA MÁQUINA: R\$ 180.000,00	
ITEM 7: CARREGADEIRA 924 GZ	
MARCA: CATERPILLAR	
NÚMERO DA MÁQUINA: 13	
NÚMERO PATRIMONIAL: 11970	
INGRESSO NO PATRIMÔNIO PÚBLICO: 15/06/2005	
VALOR DE AQUISIÇÃO: R\$ 526.443,84	
VALOR DEPRECIADO DA MÁQUINA: R\$ 132.000,00	
ITEM 8: RETROESCAVADEIRA 416D	
MARCA: CATERPILLAR	
NÚMERO DA MÁQUINA: 37	
NÚMERO PATRIMONIAL: 13065	
INGRESSO NO PATRIMÔNIO PÚBLICO: 29/05/2008	
VALOR DE AQUISIÇÃO: R\$ 139.998,00	
VALOR DEPRECIADO DA MÁQUINA: R\$ 75.000,00	
ITEM 9: RETROESCAVADEIRA CAT 416F2	
MARCA: CATERPILLAR	
NÚMERO DA MÁQUINA: --	
NÚMERO PATRIMONIAL: 81333	
INGRESSO NO PATRIMÔNIO PÚBLICO: 01/02/2019	
VALOR DE AQUISIÇÃO: R\$ 204.800,00	
VALOR DEPRECIADO DA MÁQUINA: 185.000,00	
Valor depreciado total do lote 2	R\$ 620.000,00
NOME DO PRODUTO/SERVIÇO	VALOR TOTAL
PEÇAS	R\$217.000,00
MÃO DE OBRA	R\$ 93.000,00
Total do lote 2 conforme inciso II do art. 3º do Decreto Federal nº 9.373/2018	R\$ 310.000,00

Percentual de desconto do objeto licitado APRESENTADO NA FÓRMULA:

$$\text{Índice} = \frac{(21,00\% \text{ MO} \times 30) + (14,00\% \text{ PO} \times 35) + (26,00\% \text{ PR} \times 35)}{100} = 20,30\%$$

Onde:

% MO = Desconto em serviços/mão-de-obra ofertados pela empresa;

% PO = Desconto nas Peças Originais ofertados pela empresa;

% PR = Desconto nas outras Peças de Reposição ofertados pela empresa.



Roberto José Kwapis  
Oficial Administrativo  
Decreto 674/1999

## LOTE 3: AMPLA PARTICIPAÇÃO

ITEM 10: ROLO COMPACTADOR CS 533D	
MARCA: CATERPILLAR	
NÚMERO DA MÁQUINA: 15	
NÚMERO PATRIMONIAL: 11945	
INGRESSO NO PATRIMÔNIO PÚBLICO: 08/04/2005	

Handwritten signatures and initials at the bottom of the page.





# Município de Chopinzinho

ESTADO DO PARANÁ

CNPJ: 76.995.414/0001-60 e-mail: prefeitura@chopinzinho.br.gov.br  
Telefone (46) 3242-8600 Rua Miguel Procópio Kurpel, nº 3.811, Bairro São Miguel  
85.560-000 CHOPINZINHO PARANÁ



VALOR DE AQUISIÇÃO: R\$ 210.000,00	
VALOR DEPRECIADO DA MÁQUINA: R\$ 80.000,00	
ITEM 11: ROLO COMPACTADOR CS 423E	
MARCA: CATERPILLAR	
NÚMERO DA MÁQUINA: 16	
NÚMERO PATRIMONIAL: 12054	
INGRESSO NO PATRIMÔNIO PÚBLICO: 12/09/2005	
VALOR DE AQUISIÇÃO: R\$ 165.000,00	
VALOR DEPRECIADO DA MÁQUINA: R\$ 49.500,00	
ITEM 12: ESCAVADEIRA HIDRÁULICA DE ESTEIRA 315C	
MARCA: CATERPILLAR	
NÚMERO DA MÁQUINA: 17	
NÚMERO PATRIMONIAL: 78793	
INGRESSO NO PATRIMÔNIO PÚBLICO: 17/01/2006	
VALOR DE AQUISIÇÃO: R\$ 298.000,00	
VALOR DEPRECIADO DA MÁQUINA: R\$ 140.000,00	
ITEM 13: ROLO COMPACTADOR CS 423E	
MARCA: CATERPILLAR	
NÚMERO DA MÁQUINA: 18	
NÚMERO PATRIMONIAL: 7779	
INGRESSO NO PATRIMÔNIO PÚBLICO: ANTERIOR A 27/06/2001	
VALOR DE AQUISIÇÃO: R\$ —	
VALOR DEPRECIADO DA MÁQUINA: R\$ 38.000,00	
Valor depreciado total do lote 3	
R\$ 307.500,00	
NOME DO PRODUTO/SERVIÇO	VALOR TOTAL
PEÇAS	R\$ 107.625,00
MÃO DE OBRA	R\$ 46.125,00
Total do lote 3 conforme inciso II do art.3º do Decreto Federal nº 9.373/2018	R\$ 153.750,00

Percentual de desconto do objeto licitado APRESENTADO NA FÓRMULA:

$$\text{Índice} = \frac{(23,00\% \text{ MO} \times 30) + (16,00\% \text{ PO} \times 35) + (28,00\% \text{ PR} \times 35)}{100} = 22,30\%$$

Onde:

- % MO = Desconto em serviços/mão-de-obra ofertados pela empresa;
- % PO = Desconto nas Peças Originais ofertados pela empresa;
- % PR = Desconto nas outras Peças de Reposição ofertados pela empresa.



<b>LOTE 4: AMPLA PARTICIPAÇÃO</b>	
ITEM 14: RETROESCAVEIRA CABINE FECHADA 3C 4X4	
MARCA: JCB	
NÚMERO DA MÁQUINA: 05	
NÚMERO PATRIMONIAL: 19768	
INGRESSO NO PATRIMÔNIO PÚBLICO: 26/11/2013	
VALOR DE AQUISIÇÃO: R\$ 200.000,00	
VALOR DEPRECIADO DA MÁQUINA: R\$ 80.000,00	
ITEM 15: RETROESCAVEIRA CABINE SEMI-FECHADA 4X4	

Roberto José Kwapis  
Oficial Administrativo  
Decreto 674/1999





# Município de Chopinzinho

ESTADO DO PARANÁ

CNPJ: 76.995.414/0001-60 e-mail: prefeitura@chopinzinho.br.gov.br  
Telefone (46) 3242-8600 Rua Miguel Procópio Kurpel, nº 3.811, Bairro São Miguel  
85.560-000 CHOPINZINHO PARANÁ



MARCA: JCB	
NÚMERO DA MÁQUINA: 07	
NÚMERO PATRIMONIAL: 16006	
INGRESSO NO PATRIMÔNIO PÚBLICO: 06/07/2010	
VALOR DE AQUISIÇÃO: R\$ 140.095,00	
VALOR DEPRECIADO DA MÁQUINA: R\$ 48.000,00	
ITEM 16: RETROESCADAVEIRA 4X4 - AMPLA PARTICIPAÇÃO	C
MARCA: JCB	
NÚMERO DA MÁQUINA: 10	
NÚMERO PATRIMONIAL: 18997	
INGRESSO NO PATRIMÔNIO PÚBLICO: 22/02/2013	
VALOR DE AQUISIÇÃO: R\$ 141.500,00	
VALOR DEPRECIADO DA MÁQUINA: R\$ 68.000,00	
ITEM 17: ESACAVEIRA JCB JS 210	C
MARCA: JCB	
NÚMERO DA MÁQUINA: --	
NÚMERO PATRIMONIAL: 81198	
INGRESSO NO PATRIMÔNIO PÚBLICO: 02/05/2018	
VALOR DE AQUISIÇÃO: R\$ 400.000,00	
VALOR DEPRECIADO DA MÁQUINA: R\$ 340.000,00	
ITEM 18: RETROESCADAVEIRA JCB 3CX	C
MARCA: JCB	
NÚMERO DA MÁQUINA: --	
NÚMERO PATRIMONIAL: 81199	
INGRESSO NO PATRIMÔNIO PÚBLICO: 02/05/2018	
VALOR DE AQUISIÇÃO: R\$ 200.000,00	
VALOR DEPRECIADO DA MÁQUINA: R\$ 164.000,00	
Valor depreciado total do lote 4	R\$ 700.000,00
NOME DO PRODUTO/SERVIÇO	VALOR TOTAL
PEÇAS	R\$ 245.000,00
MÃO DE OBRA	R\$ 105.000,00
Total do lote 4 conforme inciso II do art.3º do Decreto Federal nº 9.373/2018	R\$ 350.000,00

Percentual de desconto do objeto licitado APRESENTADO NA FÓRMULA:

$$\text{Índice} = \frac{(21,00\% \text{ MO} \times 30) + (14,00\% \text{ PO} \times 35) + (26,00\% \text{ PR} \times 35)}{100} = 20,30\%$$

Onde:

- % MO = Desconto em serviços/mão-de-obra ofertados pela empresa;
- % PO = Desconto nas Peças Originais ofertados pela empresa;
- % PR = Desconto nas outras Peças de Reposição ofertados pela empresa.



LOTE 5: AMPLA PARTICIPAÇÃO	
ITEM 19: CARREGADEIRA DL 200	C
MARCA: DOOSAN	
NÚMERO DA MÁQUINA: 11	
NÚMERO PATRIMONIAL: 15880	

Roberto José Kwaps  
Oficial Administrativo  
Decreto 674/1999

Handwritten signatures and marks at the bottom of the page.





# Município de Chopinzinho

ESTADO DO PARANÁ

CNPJ: 76.995.414/0001-60 e-mail: prefeitura@chopinzinho.br.gov.br  
Telefone (46) 3242-8600 Rua Miguel Procópio Kurpel, nº 3.811, Bairro São Miguel  
85.560-000 CHOPINZINHO PARANÁ



INGRESSO NO PATRIMÔNIO PÚBLICO: 18/06/2010	
VALOR DE AQUISIÇÃO: R\$ 233.068,18	
VALOR DEPRECIADO DA MÁQUINA: R\$ 75.000,00	
ITEM 20: ESCAVADEIRA HIDRÁULICA DX 140LC	
MARCA: DOOSAN	
NÚMERO DA MÁQUINA: 43	
NÚMERO PATRIMONIAL: 17463	
INGRESSO NO PATRIMÔNIO PÚBLICO: 01/03/2012	
VALOR DE AQUISIÇÃO: R\$ 243.458,00	
VALOR DEPRECIADO DA MÁQUINA: R\$ 72.900,00	
ITEM 21: ESCAVADEIRA HIDRÁULICA DOOSSAN	
MARCA: DOOSSAN	
NÚMERO DA MÁQUINA: -	
NÚMERO PATRIMONIAL: 81244	
INGRESSO NO PATRIMÔNIO PÚBLICO: 28/06/2018	
VALOR DE AQUISIÇÃO: R\$ 320.000,00	
VALOR DEPRECIADO DA MÁQUINA: 275.000,00	
Valor depreciado total do lote 5	
R\$ 422.900,00	
NOME DO PRODUTO/SERVIÇO	VALOR TOTAL
PEÇAS	R\$ 148.015,00
MÃO DE OBRA	R\$ 63.435,00
Total do lote 5 conforme inciso II do art.3º do Decreto Federal nº 9373/2018	R\$ 211.450,00

Percentual de desconto do objeto licitado APRESENTADO NA FÓRMULA:

$$\text{Índice} = \frac{(19,00\% \text{ MO} \times 30) + (12,00\% \text{ PO} \times 35) + (24,00\% \text{ PR} \times 35)}{100} = 18,30\%$$

Onde:

% MO = Desconto em serviços/mão-de-obra ofertados pela empresa;

% PO = Desconto nas Peças Originais ofertados pela empresa;

% PR = Desconto nas outras Peças de Reposição ofertados pela empresa.

LOTE 6: AMPLA PARTICIPAÇÃO	
ITEM 22: MOTONIVELADORA NH LG 140 B	
MARCA: NEW HOLLAND	
NÚMERO DA MÁQUINA: 36	
NÚMERO PATRIMONIAL: 18213	
INGRESSO NO PATRIMÔNIO PÚBLICO: 01/05/2012	
VALOR DE AQUISIÇÃO: R\$ 389.000,00	
VALOR DEPRECIADO DA MÁQUINA: R\$ 115.000,00	
ITEM 23: RETROESCAVADEIRA NH LB 90 4X4	
MARCA: NEW HOLLAND	
NÚMERO DA MÁQUINA: 39	
NÚMERO PATRIMONIAL: 13920	
INGRESSO NO PATRIMÔNIO PÚBLICO: 28/04/2009	
VALOR DE AQUISIÇÃO: R\$ 202.000,00	
VALOR DEPRECIADO DA MÁQUINA: R\$ 45.000,00	

PREFEITURA MUNICIPAL DE CHOPINZINHO  
30/07/2018  
CONFERE COMO ORIGINAL  
Roberto José Kwapis  
Oficial Administrativo  
Decreto 674/1999





# Município de Chopinzinho

ESTADO DO PARANÁ

CNPJ: 76.995.414/0001-60 e-mail: prefeitura@chopinzinho.br.gov.br  
Telefone (46) 3242-8600 Rua Miguel Procópio Kurpel, nº 3.811, Bairro São Miguel  
85.560-000 CHOPINZINHO PARANÁ



ITEM 24: RETROESCAVADEIRA NH LB 90 4X4	
MARCA: NEW HOLLAND	
NÚMERO DA MÁQUINA: 41	
NÚMERO PATRIMONIAL: 78805	
INGRESSO NO PATRIMÔNIO PÚBLICO: 21/09/2007	
VALOR DE AQUISIÇÃO: R\$ 173.300,00	
VALOR DEPRECIADO DA MÁQUINA: R\$ 41.000,00	
Valor depreciado total do lote 6	R\$ 201.000,00
NOME DO PRODUTO/SERVIÇO	VALOR TOTAL
PEÇAS	R\$ 70.350,00
MÃO DE OBRA	R\$ 30.150,00
Total do lote 6 conforme inciso II do art.3º do Decreto Federal nº 9.373/2018	R\$100.500,00

Percentual de desconto do objeto licitado APRESENTADO NA FÓRMULA:

$$\text{Índice} = \frac{(25,00\% \text{ MO} \times 30) + (18,00\% \text{ PO} \times 35) + (30,00\% \text{ PR} \times 35)}{100} = 24,30\%$$

Onde:

% MO = Desconto em serviços/mão-de-obra ofertados pela empresa;

% PO = Desconto nas Peças Originais ofertados pela empresa;

% PR = Desconto nas outras Peças de Reposição ofertados pela empresa.

LOTE 7: AMPLA PARTICIPAÇÃO	
ITEM 25: ESCAVADEIRA HIDRÁULICA PC160LC-8	
MARCA: KOMATSU	
NÚMERO DA MÁQUINA: --	
NÚMERO PATRIMONIAL: 20018	
INGRESSO NO PATRIMÔNIO PÚBLICO: 27/06/2014	
VALOR DE AQUISIÇÃO: R\$ 400.000,00	
VALOR DEPRECIADO DA MÁQUINA: R\$ 218.000,00	
ITEM 26: MINI CARREGADEIRA BOB CAT	
MARCA: BOBCAT	
NÚMERO DA MÁQUINA: --	
NÚMERO PATRIMONIAL: 19999	
INGRESSO NO PATRIMÔNIO PÚBLICO: 07/05/2014	
VALOR DE AQUISIÇÃO: R\$ 117.500,00	
VALOR DEPRECIADO DA MÁQUINA: 59.000,00	
ITEM 27: BRITADOR MÓVEL 6240	
MARCA: AGRITEC	
NÚMERO DA MÁQUINA: --	
NÚMERO PATRIMONIAL: 81332	
INGRESSO NO PATRIMÔNIO PÚBLICO: 08/01/2019	
VALOR DE AQUISIÇÃO: R\$ 448.000,00	
VALOR DEPRECIADO DA MÁQUINA: 375.000,00	
Valor depreciado total do lote 7	R\$ 652.000,00
NOME DO PRODUTO/SERVIÇO	VALOR TOTAL
PEÇAS	R\$ 228.200,00



Roberto José Kwapis  
Oficial Administrativo  
Decreto 674/1999





# Município de Chopinzinho

ESTADO DO PARANÁ

CNPJ: 76.995.414/0001-60 e-mail: prefeitura@chopinzinho.br.gov.br  
Telefone (46) 3242-8600 Rua Miguel Procópio Kurpel, nº 3.811, Bairro São Miguel  
85.560-000 CHOPINZINHO PARANÁ



MÃO DE OBRA	R\$ 97.800,00
Total do lote 7 conforme inciso II do art. 3º do Decreto Federal nº 9.373/2018	R\$326.000,00

Percentual de desconto do objeto licitado APRESENTADO NA FÓRMULA:

$$\text{Índice} = \frac{(23,00\% \text{ MO} \times 30) + (16,00\% \text{ PO} \times 35) + (28,00\% \text{ PR} \times 35)}{100} = 22,30\%$$

Onde:

% MO = Desconto em serviços/mão-de-obra ofertados pela empresa;

% PO = Desconto nas Peças Originais ofertados pela empresa;

% PR = Desconto nas outras Peças de Reposição ofertados pela empresa.

VALOR TOTAL DA ATA = R\$ 1.565.750,00 (um milhão quinhentos e sessenta e cinco mil setecentos e cinquenta reais).

1.3. Este instrumento de registro de preços não obriga a Administração a firmar as contratações com a Detentora da Ata, ficando-lhe facultada a utilização de outros meios, assegurados, nesta hipótese, a preferência do beneficiário do registro em igualdade de condições, nos termos do § 4º do artigo 15 da Lei Federal n.º 8.666/93 e suas alterações.

## CLÁUSULA SEGUNDA – DO PRAZO DE VALIDADE, SUSPENSÃO OU CANCELAMENTO DO REGISTRO DE PREÇOS

2.1 O prazo de validade do registro de preços será de 12 (doze) meses, contada da data da publicação da respectiva Ata de Registro de Preços.

2.2 Os preços registrados poderão ser suspensos ou cancelados nos seguintes casos:

a) pela Administração Municipal, quando for por este julgado que o fornecedor esteja definitiva ou temporariamente impossibilitado de cumprir as exigências da licitação que deu origem ao registro de preços ou pela não observância das normas legais;

b) pelo fornecedor, quando, mediante solicitação por escrito, demonstrar que está definitiva ou temporariamente impossibilitado de cumprir as exigências da licitação e devidamente aceita pela Administração Municipal, nos termos legais;

c) por relevante interesse da Administração Municipal, devidamente justificado

## CLÁUSULA TERCEIRA - REVISÃO/ALTERAÇÃO DOS PREÇOS

3.1 Os preços registrados não serão objeto de atualização monetária ou reajustamento de preços, e somente será admitida, nos limites da Lei, a recomposição de preços de que trata o artigo 65, inciso II, alínea "d", da Lei Federal n.º 8.666/93 e suas alterações.

3.2 Na hipótese de sobrevirem fatos imprevisíveis ou previsíveis, porém de consequências incalculáveis, retardadores ou impeditivos da execução do ajustado, ou ainda, em caso de força maior, caso fortuito, ou fato do príncipe, configurando álea econômica extraordinária e extracontratual, a relação que as partes pactuaram inicialmente entre os encargos da empresa vencedora (detentora da ata) e a retribuição do Município de Chopinzinho para justa remuneração do fornecimento de cada produto, poderá ser revisada, objetivando a manutenção do equilíbrio econômico-financeiro inicial da Ata de Registro ou Contrato dela decorrente, mediante procedimento administrativo devidamente instaurado para recomposição dos preços contratados.



Roberto José Kwapis  
Oficial Administrativo  
Decreto 674/1999





# Município de Chopinzinho

ESTADO DO PARANÁ

CNPJ: 76.995.414/0001-60 e-mail: prefeitura@chopinzinho.br.gov.br  
Telefone (46) 3242-8600 Rua Miguel Procópio Kurpel, nº 3.811, Bairro São Miguel  
85.560-000 CHOPINZINHO PARANÁ



- 3.3** Quaisquer tributos ou encargos legais criados, alterados ou extintos, bem como a superveniência de disposições legais, quando ocorridas após a data de apresentação da proposta, de comprovada repercussão nos preços registrados, implicarão a revisão destes para mais ou menos, conforme o caso.
- 3.4** Sempre que ocorrer as alterações de preços constantes dos itens anteriores, os preços registrados dos produtos, sofrerão alteração, aumentando ou diminuindo o preço registrado, na mesma percentagem e proporção da majoração ou redução.
- 3.5** Na hipótese de solicitação de revisão de preços pela empresa vencedora (detentora da ata), esta deverá demonstrar a quebra do equilíbrio econômico-financeiro da Ata de Registro de Preços ou contrato dela originado, por meio de apresentação de notas fiscais de aquisição dos produtos ou listas de preços de fornecedores, ou ainda, cotações de preços junto aos fornecedores, emitidas anteriormente a data de apresentação da proposta comercial. Deverá também, exibir notas fiscais de aquisição dos produtos ou listas de preços de fornecedores, ou ainda, cotações de preços junto aos fornecedores, emitidas posteriormente a majoração dos preços, para que através do confronto dos documentos, seja comprovado que o fornecimento se tornou inviável nas condições inicialmente avençadas.
- 3.6** Caso a empresa vencedora (detentora da ata) seja fabricantes do(s) produto(s), a demonstração da quebra do equilíbrio econômico-financeiro da Ata de Registro de Preços ou contrato dela originado, dar-se-á através da apresentação de pelo menos 02 (duas) planilhas de custos, sendo uma contendo todos os dados de composição dos custos vigentes na data de apresentação da proposta comercial, e outra elaborada posteriormente a majoração dos preços.
- 3.7** Na hipótese de solicitação de revisão de preços pelo Município de Chopinzinho-PR, este deverá comprovar o rompimento do equilíbrio econômico-financeiro, em prejuízo da Municipalidade.
- 3.8** Fica facultado ao Município de Chopinzinho-PR, realizar ampla pesquisa se mercado para subsidiar, em conjunto com a análise dos requisitos dos itens anteriores, a decisão quanto a revisão de preços solicitada pela empresa vencedora (Detentora da Ata).
- 3.9** Enquanto eventuais solicitações de revisão de preços estiverem sendo analisadas, a empresa vencedora (Detentora da Ata) não poderá suspender o fornecimento e os pagamentos serão realizados aos preços vigentes.
- 3.10** A empresa vencedora (Detentora da Ata), quando autorizada à revisão dos preços, receberá os valores correspondentes à cobertura das diferenças devidas, sem juros e correção monetária, relativas aos fornecimentos realizados após o protocolo do pedido de revisão até o acolhimento do pedido de revisão.

## CLÁUSULA QUARTA - FORMALIZAÇÃO DA CONTRATAÇÃO

- 4.1** O quantitativo, bem como a relação das máquinas que deverão ser atendidas pelas contratadas, poderá ser alterada pela exclusão de máquinas ou inclusão de outras.
- 4.2** - Na contagem do tempo destinado para cada um dos serviços requisitados, a Secretaria de Viação e Serviços Urbanos adotará como parâmetro a experiência do Gestor e/ou do Fiscal do Contrato, cujo tempo estipulado para execução dos serviços deverá ter como limite máximo a Tabela Tempária do Fabricante.
- 4.3** - O valor depreciado de cada máquina foi apurado tomando-se por base: (a) o valor do bem quando ingressou no patrimônio público, levantados junto à Divisão do Patrimônio (relação em anexo); (b) consulta via telefone dos fornecedores de máquinas de grande porte representantes das marcas que possuímos em patrimônio; (c) a depreciação, pelo método linear (em que cada ano se deprecia o mesmo valor), 10% (dez por cento) ao ano. A título de referência, a Secretaria da Receita Federal do Brasil, para fins de Imposto de Renda, considera de 10 anos a vida útil de máquinas e equipamentos, o que significa uma depreciação anual de 10% (dez por cento); e, (d) o inc. II do art. 3º do Decreto Federal n.º 9.373 de 11 de maio de 2018.
- 4.4** - O valor total máximo estimado da licitação R\$ 1.857.250,00 (um milhão, oitocentos e cinquenta e sete mil e duzentos e cinquenta reais).
- 4.5** - **MÃO DE OBRA:** o valor base é de R\$ 127,50 (cento e vinte e sete reais e cinquenta centavos) hora, obtido através de média de mercado, conforme orçamentos em anexo. Na elaboração da proposta, a licitante registrará o percentual de desconto que aplicará no valor da mão de obra, devendo observar o PERCENTUAL DE DESCONTO MÍNIMO DE 10% (DEZ POR CENTO) PARA MÃO DE OBRA (MO).
- 4.6** - **PEÇAS ORIGINAIS DE FÁBRICA:** aquelas fornecidas diretamente pela montadora. Na elaboração da proposta, a licitante deverá registrar o percentual de desconto que aplicará no valor das peças originais de



Roberto José Kwapis  
Oficial Administrativo  
Decreto 674/1999





# Município de Chopinzinho

ESTADO DO PARANÁ

CNPJ: 76.995.414/0001-60 e-mail: prefeitura@chopinzinho.br.gov.br  
Telefone (46) 3242-8600 Rua Miguel Procópio Kurpel, nº 3.811, Bairro São Miguel  
85.560-000 CHOPINZINHO PARANÁ



fábrica, devendo observar o PERCENTUAL DE DESCONTO MÍNIMO DE 10% (DEZ POR CENTO) PARA PEÇAS ORIGINAIS (PO).

4.7 - **PEÇAS DE REPOSIÇÃO:** aquelas de mercado paralelo, genéricas ou alternativas. Na elaboração da proposta, a licitante deverá registrar o percentual de desconto que aplicará no valor das peças de reposição, devendo observar o PERCENTUAL DE DESCONTO DAS PEÇAS DE REPOSIÇÃO (PR) DEVERÁ SER DE, NO MÍNIMO, 10 (DEZ) PONTOS PERCENTUAIS ACIMA DO APLICADO NAS PEÇAS ORIGINAIS (PO).

4.8 - Fica vedada aplicação de peças de procedência duvidosa.

## CLÁUSULA QUINTA – DO PRAZO, FORMA E LOCAL DE EXECUÇÃO

5.1 Os serviços serão executados **parceladamente**, conforme necessidade, durante os 12 (doze) meses de vigência da Ata de Registro de Preços.

5.2 Os **serviços** deverão ser prestados nas instalações (oficina) próprias da contratada, **salvo situações excepcionais, previamente autorizadas pelo Fiscal do Contrato.**

5.3 As máquinas deverão ser retiradas no pátio da Secretaria de Viação e Serviços Urbanos; ou, no caso de paralisação em local de serviço, rebocadas pelo **SERVIÇO DE GUINCHO (PRANCHA) DA CONTRATADA, sem ônus para CONTRATANTE (NO DESLOCAMENTO PARA CONSERTO E PARA ENTREGA APÓS O CONSERTO).**

5.4 Em caso de qualquer sinistro no transporte a responsabilidade fica por conta da contratada, para **ressarcir** qualquer custo que por ventura resultem do sinistro, inclusive na hipótese de ocorrer um acidente rodoviário envolvendo o veículo, como colisão, capotagem, abaloamento, tombamento, incêndio ou explosão do veículo.

5.5 Para a execução dos serviços, a contratada deverá apresentar à fiscalização, orçamento prévio contendo discriminação dos serviços que serão prestados e das peças aplicadas, após o que, deverá aguardar a expedição da Ordem de Serviço (OS), emitida pela Secretaria de Viação e Serviços Urbanos, para início dos trabalhos. Na OS estará estipulado o prazo para execução dos serviços mencionados no referido orçamento.

5.6 O prazo de execução de cada serviço será aquele estabelecido no orçamento autorizado, sendo que o prazo máximo para a execução dos serviços e entrega do equipamento recuperado será de 10 (dez) dias.

5.7 Os serviços deverão ser executados em caráter prioritário, em razão do interesse público que os cercam.

## CLÁUSULA SEXTA - CONDIÇÕES ESPECÍFICAS DE CONTRATAÇÃO E EXECUÇÃO

6.1 Os serviços de manutenção e reparo das máquinas pesadas – LINHA AMARELA, citadas neste Termo de Referência, deverão ser executados sempre que solicitados pela Secretaria de Viação e Serviços Urbanos, em estabelecimento da própria contratada ou, excepcionalmente, desde que previamente autorizado pelo Fiscal do Contrato ou servidor designado, no próprio local.

6.2 Estarão incluídos na prestação dos serviços, todo o fornecimento de peças e mão de obra, devendo ser utilizadas peças originais ou, excepcionalmente, peças de reposição, desde que previamente autorizado pelo Fiscal do Contrato ou servidor designado.

6.3 Deverá ser fornecido à Secretaria de Viação e Serviços Urbanos, de forma gratuita, o Catálogo de Preços das Peças, fornecido pelo fabricante, bem como, a tabela de Tempo Padrão de Reparos (TPR) das marcas constantes deste Termo de Referência, se existente. Deverá a contratada, obrigatoriamente, sempre que houver alteração nos preços, fornecer um novo Catálogo de Preços de Peças.

6.4 Os serviços de manutenção preventiva e reparos, necessários ao bom funcionamento das máquinas pesadas – LINHA AMARELA, deverão, obrigatoriamente, incluir, entre outros, os seguintes itens:

- consertos e reparos de mecânica em geral, motores a diesel e gasolina (convencionais e injeção eletrônica);
- serviços de capotaria e vidraçaria;
- funilaria e pintura;



Roberto José Kwapis  
Oficial Administrativo  
Decreto 674/1999





# Município de Chopinzinho

ESTADO DO PARANÁ

CNPJ: 76.995.414/0001-60 e-mail: prefeitura@chopinzinho.br.gov.br  
Telefone (46) 3242-8600 Rua Miguel Procópio Kurpel, nº 3.811, Bairro São Miguel  
85.560-000 CHOPINZINHO PARANÁ



- d) aferição e regulagem de gases poluentes;
- e) limpeza de carburador e/ou bicos injetores (motores a diesel e gasolina);
- f) alinhamento computadorizado, balanceamento e cambagem;
- g) retífica de motores (diesel e gasolina), caixa de marchas e direção;
- h) serviços de eletricidade em geral;
- i) serviços de manutenção e reparo de ar condicionado (com higienização);
- j) serviços de borracharia, bem como, conserto/substituição de pneus;
- k) outros serviços que se fizerem necessários.

6.4.1 Os serviços descritos nas letras "b", "c", "d", "e", "f", "g", "h", "i", "j" e "k" poderão ser realizados por terceiros, às expensas da contratada, mas para fins de responsabilidade e faturamento perante o Município, as notas correspondentes a esses serviços e peças deverão ser emitidas pela contratada, sem acréscimo de qualquer natureza.

6.5 Os preços das peças serão os praticados pelo mercado no momento da aquisição e necessidade, junto a empresas do ramo, ou, na ausência, ou impossibilidade dessas, dos preços de venda a outros contratos ou praticados pelas contratadas com outros municípios, tendo como limites máximos os valores constantes das tabelas do fabricante, os quais deverão ser aprovados previamente, ou seja, antes da execução, mediante autorização do Fiscal do Contrato ou de servidor designado. Após a definição dos preços das peças serão aplicados os descontos a que se vincularam as contratadas.

6.6 Prestação de serviços de manutenção por maior desconto, vinculado à quantidade de horas individuais para cada tipo de serviço em horas, para mecânica e elétrica, preventiva e corretiva, e fornecimento de peças e demais materiais sob preço de mercado previamente, comprovado com valor definido através de porcentagem (%), sobre o valor da mão de obra proposto pela empresa vencedora do respectivo lote da(s) máquina(s).

6.7 Para prestação dos serviços de manutenção mecânica preventiva e corretiva, a contratada deverá possuir instalações que garantam a perfeita execução dos serviços. São condições mínimas: 01 (um) box, pátio para manobras, manômetros (medidor de pressão do óleo lubrificante, transmissão/hidráulico, pressão de linha de combustível e compressão de cilindros), analisador de multifunção do sistema de arrefecimento, local apropriado para guarda e conservação das máquinas, em área fechada com total segurança; e, ainda, abrigados do sol e da chuva em tempo integral, enquanto estiverem sob a responsabilidade da contratada. Disponibilizar ferramental e instrumental técnico compatível e adequado para a realização dos reparos, substituições e testes necessários, no momento da solicitação do serviço e, ainda, atender as leis e normas ambientais vigentes.

6.8 A contratada deverá apresentar para o Fiscal do Contrato ou o servidor público designado, o orçamento para execução dos serviços/fornecimento das peças no prazo de até **05 (cinco) dias úteis**. No orçamento deverá constar os seguintes dados:

- a) identificação do equipamento (marca, modelo, série, ano, hodômetro e unidade usuária);
- b) relatórios com os defeitos do equipamento;
- c) listagem dos itens a serem revisados, concertados e substituídos;
- d) quantidade e códigos das peças originais/reposição, acessórios e insumos, que serão utilizados, de acordo com cada marca/modelo de equipamento, com base em preço mínimo, comprovado por 03 (três) orçamentos, ou por prova de preços praticados pela contratada em outros contratos ou outras esferas de governo ou municípios;
- e) número de horas necessário para a execução do serviço.

6.9 Também poderão ser autorizadas previamente pelo Fiscal do Contrato ou pelo servidor público designado, peças a serem recuperadas, mediante preço através de comprovação por 03 (três) orçamentos, fornecidos por empresas do ramo ou por valor praticado pela contratada a empresas privadas ou órgãos públicos, ficando a critério da Administração, a análise da viabilidade ou não, da recuperação, considerando o que for mais vantajoso para o Município.

6.10 A contratada deverá informar, por escrito, as peças que poderão ser recuperadas ou remanufaturadas, por não mais existirem no mercado ou fabricação cessada, mediante comprovação através da apresentação de orçamentos fornecidos por empresas do ramo, ficando a critério do Fiscal do Contrato ou o servidor público designado, a análise da viabilidade ou não da recuperação, considerando o que for mais vantajoso.

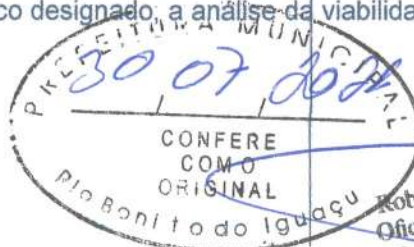

Roberto José Kwapis  
Oficial Administrativo  
Decreto 674/1999





# Município de Chopinzinho

ESTADO DO PARANÁ

CNPJ: 76.995.414/0001-60 e-mail: prefeitura@chopinzinho.br.gov.br  
Telefone (46) 3242-8600 Rua Miguel Procópio Kurpel, nº 3.811, Bairro São Miguel  
85.560-000 CHOPINZINHO PARANÁ



**6.11** Todos os serviços de mão de obra que serão executados deverão ser calculados por hora, tendo como referência individual de cada serviço o tempo de acordo com o valor da hora previsto no Item 1.8.

**6.12** A contratada deverá fornecer previamente à execução, para efeito de aprovação do serviço a ser executado, conforme o número de horas indicadas, o preço licitado e o fornecimento de peças originais/reposição, por meio de documentos fiscais emitidos pela mesma, que comprovem seu preço praticado; ou, o Fiscal do Contrato ou o servidor público designado irá obter orçamentos de mercado, em comparação ao proposto na execução, ambas as formas nas condições a seguir:

**6.12.1** Para os **SERVIÇOS**, o Fiscal do Contrato ou o servidor público designado para acompanhar a execução do objeto, levará em consideração o serviço que está sendo executado ou prevenido, o tempo e o preço proposto para mão de obra.

**6.12.2** Para as **PEÇAS**, os preços serão os praticados pelo mercado no momento da aquisição e necessidade, junto a empresas do ramo, ou, na ausência ou impossibilidade dessas, dos preços de venda a outros contratos ou praticados pelas contratadas com outros municípios, tendo como limites máximos os valores constantes das tabelas do fabricante, os quais deverão ser aprovados previamente, ou seja, antes da execução, mediante autorização do Fiscal do Contrato ou de servidor designado. Após a definição dos preços das peças serão aplicados os descontos a que se vincularem as contratadas. Provando o Município menores preço que os orçados, as contratadas deverão rever e retificar o orçamento, ou, o servidor designado justificará o motivo do preço diferenciado.

**6.13** A não comprovação dos orçamentos de serviços ou peças assinados e identificados, por razões justificadas pelo Fiscal do Contrato ou o servidor público designado, por incoerência quanto ao preço, quantidade e ou especificação adequada, levará à necessidade de novo orçamento. Persistindo o fato superveniente, a Secretaria de Viação e Obras entenderá como inexecução contratual.

**6.14** O prazo de aprovação do orçamento pelo Município será de **05 (cinco) dias úteis** após apresentação, devendo o servidor público designado retornar à contratada o orçamento, devidamente assinado com "de acordo" e com a indicação da respectiva Nota de Empenho emitida para despesa.

**6.15** Será condição para pagamento dos serviços e fornecimento de peças, que a contratada encaminhe relação das peças substituídos/fornecidos com a identificação completa do equipamento, carimbado e assinado, o(s) termo(s) de garantia e demais documentos relativos à compra das peças ou acessórios utilizados.

**6.16** Todas as peças originais/reposição aplicados nos equipamentos e fornecidos deverão ter marca de fabricação, devendo estar de acordo com as normas da ABNT – Associação Brasileira de Normas Técnicas e INMETRO – Instituto Nacional de Metrologia e Qualidade e Tecnologia.

**6.17** Para realização de **SERVIÇOS** e para o fornecimento de **PEÇAS**, a contratada deverá providenciar, no mínimo, **03 (três) orçamentos, com preços de mercado de empresas fabricantes ou fornecedoras**, que devem ser apresentados ao Fiscal do Contrato ou servidor designado, o qual, por sua vez, **autorizará o orçamento de menor preço, aplicando sobre ele o percentual de desconto oferecido pela contratada na licitação.**

**6.17.1** Não concordando com os valores apresentados, rejeitará os respectivos orçamentos. Nesse caso, a contratante, através do servidor público designado, fará nova pesquisa de mercado junto a outros fornecedores.

**6.18** Como forma de controle dos valores dos orçamentos apresentados para peças originais/reposição a serem adquiridas, para comprovar o preço praticado pela contratada e o preço de mercado, o servidor público designado poderá:

- acompanhar a execução do serviço e a substituição da peça;
- coletar orçamento junto à revenda de cada marca/modelo;
- pesquisar em outros sistemas via internet, autopeças e distribuidores, além de outros meios disponíveis para este tipo de comprovação.

**6.19** A contratada, antes de concluir a substituição de peças dos equipamentos, deverá comprovar para o servidor público designado que as peças são de boa qualidade. Deverá, ainda, devolver à contratante todas as peças que forem substituídas, mesmo que inaproveitáveis, com indicação clara e segura através de acondicionamento resistente e etiqueta, na qual constará:

- a identificação completa da máquina rodoviária, carimbada e assinada;
- o número da nota fiscal e discriminação das peças utilizadas.



Roberto José Kwapis  
Oficial Administrativo  
Decreto 674/1999





# Município de Chopinzinho

ESTADO DO PARANÁ

CNPJ: 76.995.414/0001-60 e-mail: prefeitura@chopinzinho.br.gov.br  
Telefone (46) 3242-8600 Rua Miguel Procópio Kurpel, nº 3.811, Bairro São Miguel  
85.560-000 CHOPINZINHO PARANÁ



c) As peças deverão acompanhar o equipamento quando da entrega, sendo que a contratante as manterá para fins de auditoria.

**6.20** A contratada não poderá ultrapassar o período (hora) necessário para a execução dos serviços, conforme previamente autorizado pelo Fiscal do Contrato ou o servidor designado.

**6.21** A contratada deverá assumir inteira responsabilidade técnica pela execução dos serviços contratados e pela qualidade e originalidade das peças ou materiais empregados e fornecidos.

**6.22** Após a realização de cada serviço, a contratada deverá disponibilizar profissional competente para acompanhar o representante da contratante na realização de "teste". Além disso, deverá entregar o equipamento em boas condições de limpeza.

**6.23** Manter, sem qualquer ônus ou custo direto adicional para a contratante, espaço de oficina implementada com segurança própria, seguro de páteo, seguro de transporte, escritório de atendimento na oficina, telefone de atendimento, materiais, utensílios, equipamentos, elevadores, macacos mecânicos, ferramentas em geral, instalações, meios de transporte e outros necessários para a completa realização dos serviços, inclusive os materiais necessários para a limpeza de peças e materiais quando o equipamento estiver em manutenção.

**6.24** O prazo de garantia para os serviços prestados, bem como para as peças e matérias utilizados será de, no mínimo, 90 (noventa) dias, a contar da data de emissão da nota fiscal pela contratada, devendo ser anexado os respectivos "termos de garantia" conformidade e obediência aos padrões técnicos do "serviço autorizado" do fabricante.

**6.25** A contratante reserva-se no direito de recusar qualquer serviço ou peça que não atenda as exigências, cabendo à contratada a reposição. A recusa não poderá ser alegada como justificativa para atraso na execução dos serviços e nem acréscimo na cobrança de mão-de-obra e, da mesma forma, não isenta a contratada de responsabilidade quanto ao cumprimento dos termos de garantia de serviço.

**6.26** Em caso de dúvida se a peça é original ou de reposição, prevalecerá a opinião do Fiscal do Contrato ou do servidor designado.

**6.27** Caso o Município venha a adquirir novos equipamentos que não sejam contempladas em garantia, os mesmos serão inclusos nos lotes cujos equipamentos sejam similares. Com a inclusão de novos equipamentos os valores serão redimensionados de modo que o valor máximo de cada lote não seja alterado.

## CLÁUSULA SÉTIMA - DAS OBSERVAÇÕES E OBRIGAÇÕES DA CONTRATANTE E DA CONTRATADA

**7.1** Os materiais entregues deverão ser de primeira linha e estar em conformidade com as normas da ABNT e INMETRO em sua versão mais recente.

**7.2** Os produtos deverão ser entregues embalados e identificados, pelo código, especificação e valor do desconto, em conformidade com o Pedido de Compra e Nota de Empenho.

**7.3** A contratada ficará obrigada a trocar, às suas expensas, a mercadoria que vier a ser recusada, sendo que o ato do recebimento não importará na aceitação. **Prazo de troca: 02 (dois) dias corridos.**

**7.4** A contratada obriga-se a reparar, corrigir, remover, reconstruir ou substituir, também às suas expensas, no total, ou em parte, os produtos ou serviços em que se verificarem vícios, defeitos ou incorreções.

**7.5** Na entrega dos materiais deverão ser incluídas todas as despesas de descolamento e transporte.

**7.6** A empresa detentora/contratada ficará obrigada a trocar, às suas expensas, o material/produto/serviços que apresentar falhas ou vier a ser recusado, sendo que o ato do recebimento não importará na aceitação.

## CLÁUSULA OITAVA - DA GESTÃO E FISCALIZAÇÃO DO CONTRATO

**8.1** O Gestor da Ata de Registro de Preços será o Senhor Geraldo Olivo, CPF: 780.414.069-04, Secretário de Viação e Serviços Urbanos, a quem compete as ações necessárias ao fiel cumprimento das condições estipuladas no Contrato e ainda:

1) propor a aplicação das penalidades previstas neste contrato e na legislação aplicável, no caso de constatar irregularidade cometida pela Contratada;

2) receber do fiscal as informações e documentos pertinentes à execução do objeto contratado;



Roberto José Kwapis  
Oficial Administrativo  
Decreto 674/1999





# Município de Chopinzinho

ESTADO DO PARANÁ

CNPJ: 76.995.414/0001-60 e-mail: prefeitura@chopinzinho.br.gov.br  
Telefone (46) 3242-8600 Rua Miguel Procópio Kurpel, nº 3.811, Bairro São Miguel  
85.560-000 CHOPINZINHO PARANÁ

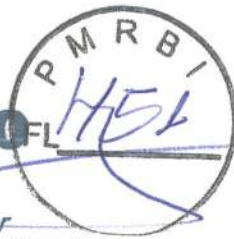

- 3) manter controles adequados e efetivos do Contrato, do qual constarão todas as ocorrências relacionadas com a execução, com base nas informações e relatórios apresentados pela fiscalização;
- 4) propor medidas que melhorem a execução do Contrato.
- 8.2** A Fiscalização da Ata de Registro de Preços ficará a cargo do Servidor Senhor Dyonatan de César, CPF: 065.924.689-98, Diretor do Departamento de Viação, Almoxarifado e Frotas, que será o responsável pelo recebimento dos serviços e a comprovação de atendimento ao Termo de Referência, quando poderá suspender a entrega desde que os serviços não estejam compatíveis com a proposta apresentada e o Termo de Referência.
- 8.2.1** As decisões e providências que ultrapassarem a competência desta, deverão ser solicitadas à autoridade superior, em tempo hábil, para a adoção das medidas convenientes.
- 8.3** O Fiscal Substituto será o Servidor Senhor Amárico Miguel Dalle Tese, CPF 749.565.409-06.
- 8.4** Os serviços julgados como mal executados deverão ser repostos pela Contratada, sem qualquer ônus para o MUNICÍPIO.

## CLÁUSULA NONA - DO PAGAMENTO

- 9.1** Os pagamentos serão efetuados da seguinte forma: em até 30 (trinta) dias, contados a partir da entrega do produto e/ou serviço, desde que previamente autorizado pelo Fiscal do Contrato ou por servidor nomeado, e Controle Interno, e acompanhado da respectiva **nota fiscal**, que deverá ser emitida **pelo sistema eletrônico**.
- 9.2** Nos casos de eventuais atrasos de pagamento, desde que a CONTRATADA não tenha concorrido de alguma forma para tanto, fica convencionado que o índice dos encargos moratórios mensais devidos pelo CONTRATANTE será o IPCAE, além dos juros de mora, os quais serão computados de forma equivalente aos aplicáveis à caderneta de poupança, segundo os índices oficiais, de 01 (uma) só vez, nos termos do art. 1º, F, da Lei 9.494/97, com redação dada pela Lei 11.960/091.
- 9.3** A vencedora do certame deverá apresentar as Certidões Negativas ou Positivas com Efeitos de Negativas Federal, Estadual e Municipal (sede da empresa), de Regularidade do FGTS e Negativa Trabalhista, **válidas no momento do pagamento**.
- 9.4** Qualquer erro ou omissão ocorrida na documentação fiscal será motivo de correção por parte da adjudicatária e haverá, em decorrência, suspensão do prazo de pagamento até que o problema seja definitivamente sanado.
- 9.5** A empresa é obrigada a repassar para o Município de Chopinzinho, na proporção correspondente, eventuais reduções de preços, decorrentes de mudança de alíquotas de impostos incidentes sobre o fornecimento do objeto, em função de alterações na legislação pertinente.
- 9.6** A entrega do objeto relativo à presente licitação dar-se-á sob a forma de fornecimento parcelado, sendo que somente serão pagos os valores relativos aos produtos e serviços efetivamente entregues, conforme necessidade da Administração Municipal, sendo que este não estará obrigado a adquirir a quantidade total dos produtos e serviços constantes do Termo de Referência (**ANEXO 1**).
- 9.7 CRITÉRIOS PARA EMISSÃO DA NOTA FISCAL:**
- 9.7.1** Deverão ser emitidas entre os dias 01 a 25 de cada mês;
- 9.7.2** O faturamento deverá ser feito através de nota fiscal eletrônica da empresa que participou da licitação emitidas em favor do **MUNICÍPIO DE CHOPINZINHO**, CNPJ/MF n.º 76.995.414/0001-60, endereço: Rua Miguel Procópio Kurpel, n.º 3.811, Bairro São Miguel, CEP 85.560-000.
- 9.7.3 No corpo da Nota Fiscal deverá conter:**
- 9.7.3.1** A modalidade e o número da licitação;
- 9.7.3.2** O número da Ata, o número do pedido de fornecimento (ou da Ordem de Serviço) e o número do empenho;
- 9.7.3.3** O número do lote e a descrição do produto.
- 9.7.3.4** Valor unitário (conforme Ata de Registro de Preços), forma de apresentação e o valor total.
- 9.7.3.5** A instituição financeira, número da agência e da conta corrente da Contratada.
- 9.8** As notas fiscais, após aceitas e atestadas pela Secretaria de Viação e Serviços Urbanos, serão encaminhadas à Secretaria de Administração para providências quanto ao pagamento, que se dará através de depósito por transferência eletrônica bancária.



Roberto José Kwapis  
Oficial Administrativo  
Decreto 674/1999





# Município de Chopinzinho

ESTADO DO PARANÁ

CNPJ: 76.995.414/0001-60 e-mail: prefeitura@chopinzinho.br.gov.br  
Telefone (46) 3242-8600 Rua Miguel Procópio Kurpel, nº 3.811, Bairro São Miguel  
85.560-000 CHOPINZINHO PARANÁ



**9.9** As notas fiscais que apresentarem incorreções serão devolvidas e seu vencimento ocorrerá até 45 (quarenta e cinco) dias, após a data da sua reapresentação.

**9.10** Poderá o Município sustar o pagamento de qualquer fatura no caso de inadimplemento da contratada, relativamente a execução do contrato, recaindo sobre a mesma as penalidades previstas na Lei Federal n.º 8.666/93.

**9.11** Os recursos destinados ao pagamento do objeto de que trata o presente Edital, são oriundos dos recursos vinculados ao próprio Município. Os recursos orçamentários correrão por conta das seguintes dotações: 05.01.267820008.2.011.3.3.90.30 (1507/F000 - 653/F504), 05.02.154510009.2.012.3.3.90.30 (1509/F000 - 1510F/504).

**9.12** Por se tratar de Registro de Preços, a reserva orçamentária deverá ser efetuada no ato da contratação, devendo a Secretaria solicitante verificar a existência de saldo; a liberação dos pagamentos ficará condicionada a apresentação da prova de regularidade para com a Fazenda Federal, Estadual e Municipal, prova de regularidade relativa ao Fundo de Garantia por Tempo de Serviço (FGTS) e Certidão de regularidade Trabalhistas, em cumprimento com as obrigações assumidas na fase de habilitação do processo licitatório. Os pagamentos serão efetuados exclusivamente através de depósito na Conta bancária de titularidade da Contratada.

**9.13** Em exercícios futuros, correspondentes à vigência da Ata de Registro de Preços, a despesa ocorrerá a conta de dotações orçamentárias próprias para atendimento de despesas da mesma natureza.

## CLÁUSULA DÉCIMA – DO ACOMPANHAMENTO DOS PREÇOS

**10.1** O Órgão Gerenciador realizará publicação trimestral dos preços registrados nos Órgãos Oficiais de Divulgação do Município.

**10.2** Os preços registrados serão confrontados periodicamente, verificando a compatibilidade com os praticados no mercado e assim controlados pela Administração.

**10.2.1** A Administração Municipal, no caso de comprovação dos preços registrados serem maiores que os vigentes no mercado, convocará o(s) signatário(s) da Ata de Registro de Preços para promover a renegociação dos preços de forma a torná-los compatíveis com os de mercado.

**10.2.2** Em caso de recusa do(s) signatário(s) da Ata em aceitar a renegociação, o Município procederá a aquisição do(s) item(ns) por outros meios, respeitando o disposto na legislação e o Decreto Municipal nº 151/2013, que Regulamenta o sistema de Registro de Preços.

## CLÁUSULA DÉCIMA PRIMEIRA – DO CANCELAMENTO DA ATA

**10.1** A Ata poderá ser cancelada de pleno direito total ou parcialmente, independentemente de notificação judicial ou extrajudicial, sem que a CONTRATADA assista o direito a qualquer indenização, se esta:

**10.1.1** Falir, entrar em concordata ou ocorrer dissolução da sociedade.

**10.1.2** Sem justa causa, e prévia comunicação à Prefeitura, suspender a execução dos serviços.

**10.1.3** Infringir qualquer cláusula desta Ata e/ou da Lei Federal nº 8.666/93.

**10.1.4** Não cumprir ou cumprir irregularmente as cláusulas desta Ata, especificações ou prazos.

**10.1.5** Recusar a redução do preço ao nível dos praticados no mercado, conforme Decreto Municipal nº 151/2013.

**10.2** O cancelamento do Registro de Preços poderá ainda ocorrer quando houver:

**10.2.1** Alteração social ou modificação da finalidade ou da estrutura da empresa, que prejudique a execução do objeto contratado.

**10.2.2** Caso fortuito ou força maior, regularmente comprovada, impeditivo da execução do Contrato.

**10.2.3** Por razões de interesse público devidamente demonstrado e justificado pelo Município.

**10.2.4** Pelo atraso superior a 90 (noventa) dias do pagamento devido pelo Município, salvo em caso de calamidade pública, grave perturbação da ordem interna ou guerra, assegurado a CONTRATADA o direito de optar pela suspensão do cumprimento de suas obrigações até que seja normalizada a situação, caso em que sua decisão deverá ser comunicada por escrito à Administração Municipal.



Roberto José Kwapis  
Oficial Administrativo  
Decreto 674/1999





# Município de Chopinzinho

ESTADO DO PARANÁ

CNPJ: 76.995.414/0001-60 e-mail: prefeitura@chopinzinho.br.gov.br  
Telefone (46) 3242-8600 Rua Miguel Procópio Kurpel, nº 3.811, Bairro São Miguel  
85.560-000 CHOPINZINHO PARANÁ



**10.3** A solicitação da CONTRATADA, para cancelamento dos preços registrados deverá ser formulada com antecedência mínima de 30 (trinta) dias, facultado ao Município a aplicação das penalidades previstas nesta Ata, caso não aceitas as razões do pedido.

**10.4** A comunicação do cancelamento do preço registrado, nos casos previstos nesta cláusula, será feita pessoalmente ou por correspondência com aviso de recebimento, juntando-se o comprovante ao respectivo processo administrativo.

**10.5** No caso de ser ignorado, incerto ou inacessível o endereço da CONTRATADA, a comunicação será feita por publicação no Diário Oficial da União e pela Internet, considerando-se, assim, para todos os efeitos, cancelado o preço registrado.

## CLÁUSULA DÉCIMA PRIMEIRA - DA RESCISÃO

**11.1** Os contratos gerados poderão ser rescindido nas hipóteses estabelecidas nos artigos de 77 a 79 da Lei n.º 8.666/93, o que a contratada declara expressamente conhecer.

**11.2** Na hipótese de a rescisão ocorrer por culpa da contratada, fica o Município autorizado a reter, até o limite dos prejuízos experimentados, os créditos a que aquela teria direito.

**11.2.1** Inexistindo créditos em favor da contratada ou sendo estes insuficientes para fazer face ao montante dos prejuízos, o Município oficiará a contratada para que esta recolha aos seus cofres, no prazo máximo de 5 dias úteis da data do recebimento a inserção do comunicado, o valor resultante dos prejuízos decorrentes da rescisão contratual, ou da diferença entre estes e os créditos retidos.

**11.2.2** Caso a contratada não efetue o recolhimento no prazo estipulado no subitem anterior, o valor correspondente aos prejuízos experimentados pelo Município será cobrado judicialmente, a critério deste.

**11.3** Reserva-se ao Município o direito de rescindir unilateralmente este Contrato ocorrendo qualquer hipótese de cisão, fusão ou incorporação que possa prejudicar a execução do objeto contratado.

## CLÁUSULA DÉCIMA SEGUNDA – DAS PENALIDADES

**12.1** Aplicam-se aos contratos decorrentes da presente licitação os artigos 81, 86, 87 e 88 da Lei no 8.666/1993 e as seguintes penalidades:

I - **advertência escrita:** quando houver distorções ou faltas leves, que não decorram de dolo ou naqueles que não impliquem em prejuízo grave ao usuário, população, servidores e empregados públicos, nem em ato lesivo à Administração, caracterizando negligência administrativa;

II - **advertência escrita com prazo para correção:** impostas em razão de excessos, omissões ou dolo que configurem distorções médias ou graves, que possam ser corrigidas e adequadas no prazo de até 60 (sessenta) dias;

III - **penalidades pecuniárias:**

a) multa-dia moratória devido ao não cumprimento no prazo assinalado, da advertência disciplinada no Item II desta Cláusula, correspondente a 0,5% (zero vírgula por cento) do último faturamento mensal e liquidado, ou na falta de faturamento e liquidação, de 0,5% (zero vírgula por cento) do valor total do contrato;

b) multa-dia moratória devido a suspensão, inexecução, execução parcial ou paralização injustificada na prestação do serviço ou atraso injustificado na entrega ou correção de vícios do objeto, produto ou serviço, correspondente a 1% (um por cento) do último faturamento mensal e liquidado, ou na falta de faturamento e liquidação, de 1% (um por cento) do valor total do contrato, podendo ser imposta até o limite máximo de 30 (trinta) dias multa;

c) multa punitiva de 1% (um por cento), calculada sobre último faturamento mensal e liquidado, ou na falta de faturamento e liquidação, de 1% (um por cento) do valor total do contrato, quando verificada distorções médias;

d) multa punitiva de 5% (cinco por cento), calculada sobre último faturamento mensal e liquidado, ou na falta de faturamento e liquidação, de 5% (cinco por cento) do valor total do contrato, quando verificada distorções graves;

e) multa punitiva de 15% (quinze por cento), calculada sobre último faturamento mensal e liquidado, ou na falta de faturamento e liquidação, de 15% (quinze por cento) do valor total do contrato, na hipótese de



Roberto José Kwapis  
Oficial Administrativo  
Decreto 674/1999





# Município de Chopinzinho

ESTADO DO PARANÁ

CNPJ: 76.995.414/0001-60 e-mail: [prefeitura@chopinzinho.br.gov.br](mailto:prefeitura@chopinzinho.br.gov.br)  
Telefone (46) 3242-8600 Rua Miguel Procópio Kurpel, nº 3.811, Bairro São Miguel  
85.560-000 CHOPINZINHO PARANÁ



rescisão contratual motivada pela inexecução total ou parcial injustificada do contrato, por parte da Contratada, nos termos da Lei n.º 8.666/1993;

f) multa punitiva de 30% (trinta por cento), calculada sobre último faturamento mensal e liquidado, ou na falta de faturamento e liquidação, de 30% (trinta por cento) do valor total do contrato, na hipótese de rescisão contratual motivada por atos de improbidade administrativa praticada em conjunto com agente público;

**IV- suspensão temporária da prestação de serviços:** será aplicada nas ações que resultem danos financeiros e patrimoniais à Administração, ou que infringem as normas regulamentares e legais;

12.2 Na aplicação das penalidades, observa-se as disposições constantes na Lei n.º 8.666/1993.

12.3 As multas-dia e as multas punitivas serão descontadas dos créditos que a contratada possuir junto ao Município de Chopinzinho.

12.4 Do ato que aplicar a penalidade caberá recurso, no prazo de 05 (cinco) dias úteis, a contar da ciência da intimação, podendo a Administração reconsiderar sua decisão ou, encaminhá-lo, devidamente informado, para a apreciação e decisão superior, dentro do mesmo prazo.

12.5 Nenhuma sanção será aplicada sem o devido processo administrativo, que prevê o direito à ampla defesa e ao contraditório.

## CLÁUSULA DÉCIMA TERCEIRA – DO FORO

13.1. Para as questões decorrentes da execução deste instrumento que não possam ser dirimidas administrativamente, fica eleito o foro da Comarca de Chopinzinho-PR, com referência expressa a qualquer outro por mais privilegiado que seja.

## CLÁUSULA DÉCIMA QUARTA – DAS DISPOSIÇÕES FINAIS

14.1 A presente Ata de Registro de Preços será encaminhada através de correio eletrônico, para o endereço de e-mail disponibilizado pela licitante na fase de habilitação, competindo ao Contratado a **impressão e assinatura do instrumento em 03 (três) vias**, providenciando a entrega da via original na Divisão de Licitações e Contratos do Município de Chopinzinho, **em até 05 (cinco) dias após o seu recebimento**.

14.2 A via do instrumento destinada ao Detentor da Ata de Registro de Preços, devidamente assinada pelo Contratante, será disponibilizada por correio eletrônico, na forma do item antecedente, ou para retirada no Paço Municipal a partir de 05 (cinco) dias após o protocolo da entrega das vias originais prevista no item anterior.

14.3 A execução do contrato, bem como os casos nele omissos, regular-se-ão pelas cláusulas contratuais e pelos preceitos de direito público, aplicando-se-lhes, supletivamente, os princípios de teoria geral dos contratos e as disposições de direito privado, na forma do artigo 54, da Lei nº 8.666/93, combinado com o inciso XII, do art. 55, do mesmo diploma legal.

14.4 Faz parte integrante desta Ata de Registro de Preços, aplicando-se-lhe todos os seus dispositivos, o edital do **Pregão nº 113/2019** e a proposta da detentora da Ata conforme estabelece a Lei Federal nº 8.666/93 e suas alterações, naquilo que não contrariar as presentes disposições.

14.5 A Detentora da Ata deverá manter, enquanto vigorar o registro de preços e em compatibilidade com as obrigações por ele assumidas, todas as condições de habilitação e qualificação exigidas no **Pregão nº 113/2019**

Chopinzinho, PR, 27 de novembro de 2019.

Município de Chopinzinho  
Alvaro Dênis Ceni Scolaro – Prefeito  
Contratante



Roberto José Kovaps  
Oficial Administrativo  
Decreto 674/1999





# Município de Chopinzinho

ESTADO DO PARANÁ

CNPJ: 76.995.414/0001-60 e-mail: prefeitura@chopinzinho.br.gov.br  
Telefone (46) 3242-8600 Rua Miguel Procópio Kurpel, nº 3.811, Bairro São Miguel  
85.560-000 CHOPINZINHO PARANÁ



Z1 Indústria e Comércio de Peças Ltda - Epp  
Sandra Lucia - Representante Legal  
Contratada

Geraldo Olivo  
Gestor da ARP  
Contratante

Dyonatan de César  
Fiscal da ARP  
Contratante

Amarildo Miguel Dalle Tese  
Fiscal substituto da ARP  
Contratante

Leonir Ferri  
CPF nº 500.601.989-15  
Responsável pela ARP  
Contratada



Roberto José Kwapis  
Oficial Administrativo  
Decreto 674/1999





# Nota Fiscal de Serviço Eletrônica



<b>Z1 INDUSTRIA E COMERCIO DE PEÇAS EIRELI</b> RUA DAS CANELAS, 0 - SALA CEP: 85560-000 - Bairro: CRISTO REI Município: Chopinzinho - PR E-mail: licitacoesmartinelli@outlook.com Fone: (46) 3242-1237		Número da NFS-e <h2 style="text-align: center;">202000000000391</h2>
<b>CNPJ / CPF</b> 09.436.050/0001-90	<b>Inscrição Estadual</b> ****	<b>Inscrição Municipal</b> 2193
		Data do Serviço <h2 style="text-align: center;">24/01/2020</h2>
		Código Verificador <h2 style="text-align: center;">00cfc d5b5</h2>

<b>PREFEITURA MUNICIPAL DE CHOPINZINHO/PR</b> Secretaria Municipal da Fazenda Fone: (46) 3242-8600 - int.chopinzinho.pr.gov.br:38181/NFSE.Portal	Dt. de Emissão 24/01/2020	Exigibilidade ISS Exigível	Tributado no Município Chopinzinho/PR
--	------------------------------	-------------------------------	--

TOMADOR DO SERVIÇO				Município de Prestação do Serviço			
Nome / Razão Social <b>PREFEITURA MUNICIPAL DE CHOPINZINHO</b>				Chopinzinho/PR			
Endereço Rua Miguel Procópio Kurpel, 3811							
Cidade Chopinzinho	UF PR	Fone (46) 3242-8600	CEP 85560-000				
Bairro São Miguel							
CNPJ / CPF 76.995.414/0001-60		Inscrição Municipal 2537		Inscrição Estadual			
E-mail nfse.chopinzinho@gmail.com							

INTERMEDIÁRIO DO SERVIÇO			
Nome / Razão Social *****		CNPJ / CPF *****	
E-mail		Fone	
		Cidade *****	

DESCRIÇÃO DOS SERVIÇOS	VALOR TOTAL	ALIQ.	VALOR IMPOSTO	RETIDO																
SERVIÇOS MÃO DE OBRA MECÂNICA ESCAVADEIRA HIDRÁULICA DOOSAN DX140 LC QUANTIDADE - 25 HORAS - VALOR UNITÁRIO BRUTO R\$ 127,50 - VALOR UNITÁRIO LÍQUIDO R\$ 103,27 - VALOR TOTAL LÍQUIDO R\$ 2.581,75 DESCONTO 19% REFERENTE PEDIDO DE EMPENHO 157/2020 - PROCESSO LICITATORIO 211/2019 - PREGÃO PRESENCIAL 113/2019 - ATA DE REGISTRO DE PREÇOS 427/2019 - LOTE 05 - ITEM 20 - ESCAVADEIRA HIDRÁULICA DOOSAN DX140 LC	2.581,75	3,00	77,45	Não																
Código do Serviço 14.01 - Lubrificação, limpeza, lustração, revisão, carga e recarga, conserto, restauração, blindagem, manutenção e conservação de máquinas, veículos, aparelhos, equipamentos, motores, elevadores ou de qualquer objeto (exceto peças e partes empregadas, que ficam sujeitas ao ICMS).	Código NBS *****																			
<table border="1" style="width: 100%; border-collapse: collapse;"> <tr> <td style="width: 10%;">CIDE 0,00</td> <td style="width: 10%;">COFINS 0,00</td> <td style="width: 10%;">COFINS Importação 0,00</td> <td style="width: 10%;">ICMS 0,00</td> <td style="width: 10%;">IOF 0,00</td> <td style="width: 10%;">IPI 0,00</td> <td style="width: 10%;">PIS/PASEP 0,00</td> <td style="width: 10%;">PIS/PASEP Importação 0,00</td> </tr> <tr> <td>Base Cálculo ISSQN Próprio 2.581,75</td> <td>Valor do ISSQN Próprio 77,45</td> <td>Base Cálculo ISSQN Retido 0,00</td> <td>Valor do ISSQN Retido 0,00</td> <td>Valor Total do ISSQN 77,45</td> <td colspan="3">Valor Dedução/Descontos 0,00</td> </tr> </table>	CIDE 0,00	COFINS 0,00	COFINS Importação 0,00	ICMS 0,00	IOF 0,00	IPI 0,00	PIS/PASEP 0,00	PIS/PASEP Importação 0,00	Base Cálculo ISSQN Próprio 2.581,75	Valor do ISSQN Próprio 77,45	Base Cálculo ISSQN Retido 0,00	Valor do ISSQN Retido 0,00	Valor Total do ISSQN 77,45	Valor Dedução/Descontos 0,00			Valor Total da NFS-e 2.581,75		Valor Líquido da NFS-e 2.581,75	
CIDE 0,00	COFINS 0,00	COFINS Importação 0,00	ICMS 0,00	IOF 0,00	IPI 0,00	PIS/PASEP 0,00	PIS/PASEP Importação 0,00													
Base Cálculo ISSQN Próprio 2.581,75	Valor do ISSQN Próprio 77,45	Base Cálculo ISSQN Retido 0,00	Valor do ISSQN Retido 0,00	Valor Total do ISSQN 77,45	Valor Dedução/Descontos 0,00															

Informações Adicionais Lei 12741/2012: Mun: R\$84,94; Est: R\$0,00; Fed: R\$347,25; Total Aprox: R\$432,19. Fonte: IBPT.	
---	--

Consulta realizada em 24/01/2020 às 09:05:20.

Para consultar a autenticidade acesse: [int.chopinzinho.pr.gov.br:38181/NFSE.Portal](http://int.chopinzinho.pr.gov.br:38181/NFSE.Portal)



20200000000039100cfc d5b509436050000190

Recebi(emos) de <b>Z1 INDUSTRIA E COMERCIO DE PEÇAS EIRELI</b>  os serviços constantes da Nota Fiscal Eletrônica indicada ao lado.	202000000000391 Número da NFS-e  Competência 24/01/2020  NFS-e 00cfc d5b5	Número de Controle do Município
---	--	---------------------------------

Consulta realizada em 24/01/2020 às 09:05:20.

Para consultar a autenticidade acesse: [int.chopinzinho.pr.gov.br:38181/NFSE.Portal](http://int.chopinzinho.pr.gov.br:38181/NFSE.Portal)

# Nota Fiscal de Serviço Eletrônica



<b>Z1 INDUSTRIA E COMERCIO DE PEÇAS EIRELI</b> RUA DAS CANELAS, 0 - SALA CEP: 85560-000 - Bairro: CRISTO REI Município: Chopinzinho - PR E-mail: licitacoesmartinelli@outlook.com Fone: (46) 3242-1237		Número da NFS-e <h2 style="text-align: center;">202000000000408</h2>
CNPJ / CPF      Inscrição Estadual      Inscrição Municipal 09.436.050/0001-90      ****      2193		Data do Serviço      Código Verificador <h2 style="text-align: center;">25/03/2020      4ef4d87a4</h2>

<b>PREFEITURA MUNICIPAL DE CHOPINZINHO/PR</b>  Secretaria Municipal da Fazenda Fone: (46) 3242-8600 - int.chopinzinho.pr.gov.br:38181/NFSE.Portal	Dt. de Emissão	Exigibilidade ISS	Tributado no Município
	25/03/2020	Exigível	Chopinzinho/PR

TOMADOR DO SERVIÇO				Município de Prestação do Serviço			
Nome / Razão Social				Chopinzinho/PR			
PREFEITURA MUNICIPAL DE CHOPINZINHO							
Endereço							
Rua Miguel Procópio Kurpel,3811							
Cidade							
Chopinzinho		UF	Fone	CEP			
		PR	(46) 3242-8600	85560-000			
Bairro				Inscrição Municipal		Inscrição Estadual	
São Miguel				2537			
CNPJ / CPF							
76.995.414/0001-60							
E-mail							
nfse.chopinzinho@gmail.com							

INTERMEDIÁRIO DO SERVIÇO			
Nome / Razão Social		CNPJ / CPF	
*****		*****	
E-mail		Fone	Cidade
			*****

DESCRIÇÃO DOS SERVIÇOS	VALOR TOTAL	ALIQ.	VALOR IMPOSTO	RETIDO
SERVIÇOS DE MÃO DE OBRA MECÂNICA PLANTADEIRA SAGA QUANTIDADE 2,68 HORAS - VALOR UNITÁRIO BRUTO 124,07 - VALOR UNITÁRIO LÍQUIDO R\$ 111,66 - VALOR TOTAL R\$ 299,26 DESCONTO 10% REFERENTE ORDEM DE SERVIÇOS 094/2020 - PROCESSO LICITATORIO 164/2019 - PREGÃO PRESENCIAL 091/2019 - ATA DE REGISTRO DE PREÇOS 356/2019 - LOTE 02 - ITEM 02 - REGISTRO DE PREÇOS PARA A CONTRATAÇÃO DE EMPRESA ESPECIALIZADA EM MANUTENÇÃO PREVENTIVA E CORRETIVA, INCLUINDO O FORNECIMENTO DE PEÇAS E DE EVENTUAL MÃO DE OBRA PARA AS MÁQUINAS AGRÍCOLAS PERTENCENTES A RESERVA INDÍGENA DO MUNICÍPIO DE CHOPINZINHO	299,26	3,00	8,98	Não

Código do Serviço				Código NBS			
14.01 - Lubrificação, limpeza, lustração, revisão, carga e recarga, conserto, restauração, blindagem, manutenção e conservação de máquinas, veículos, aparelhos, equipamentos, motores, elevadores ou de qualquer objeto (exceto peças e partes empregadas, que ficam sujeitas ao ICMS).				*****			
CIDE	COFINS	COFINS Importação	ICMS	IOF	IPÍ	PIS/PASEP	PIS/PASEP Importação
0,00	0,00	0,00	0,00	0,00	0,00	0,00	0,00
Base Cálculo ISSQN Próprio	Valor do ISSQN Próprio	Base Cálculo ISSQN Retido	Valor do ISSQN Retido	Valor Total do ISSQN	Valor Dedução/Descontos		
299,26	8,98	0,00	0,00	8,98	0,00		
Valor Total da NFS-e		299,26		Valor Líquido da NFS-e		299,26	

Informações Adicionais

Lei 12741/2012: Mun: R\$9,85; Est: R\$0,00; Fed: R\$40,25; Total Aprox: R\$50,10. Fonte: IBPT.

Consulta realizada em 25/03/2020 às 10:09:24.  
 Para consultar a autenticidade acesse: [int.chopinzinho.pr.gov.br:38181/NFSE.Portal](http://int.chopinzinho.pr.gov.br:38181/NFSE.Portal)



2020000000004084ef4d87a409436050000190

*RP*





# Nota Fiscal de Serviço Eletrônica



<b>Z1 INDUSTRIA E COMERCIO DE PEÇAS EIRELI</b> RUA DAS CANELAS, 0 - SALA CEP: 85560-000 - Bairro: CRISTO REI Município: Chopinzinho - PR E-mail: licitacoesmartinelli@outlook.com Fone: (46) 3242-1237		Número da NFS-e <h2 style="text-align: center;">202000000000438</h2>
CNPJ / CPF      Inscrição Estadual      Inscrição Municipal 09.436.050/0001-90      ****      2193	Data do Serviço <h2 style="text-align: center;">22/04/2020</h2>	Código Verificador <h2 style="text-align: center;">d110a1176</h2>

<b>PREFEITURA MUNICIPAL DE CHOPINZINHO/PR</b>  Secretaria Municipal da Fazenda Fone: (46) 3242-8600 - int.chopinzinho.pr.gov.br:38181/NFSE.Portal	Dt. de Emissão	Exigibilidade ISS	Tributado no Município
	22/04/2020	Exigível	Chopinzinho/PR

TOMADOR DO SERVIÇO				Município de Prestação do Serviço			
Nome / Razão Social PREFEITURA MUNICIPAL DE CHOPINZINHO				Chopinzinho/PR			
Endereço Rua Miguel Procópio Kurpel,3811							
Cidade Chopinzinho	UF PR	Fone (46) 3242-8600	CEP 85560-000				
Bairro São Miguel							
CNPJ / CPF 76.995.414/0001-60	Inscrição Municipal 2537	Inscrição Estadual					
E-mail nfse.chopinzinho@gmail.com							

INTERMEDIÁRIO DO SERVIÇO			
Nome / Razão Social *****		CNPJ / CPF *****	Inscrição Municipal *****
E-mail		Fone	Cidade *****

DESCRIÇÃO DOS SERVIÇOS	VALOR TOTAL	ALIQ.	VALOR IMPOSTO	RETIDO
SERVIÇOS DE MÃO DE OBRA MECÂNICA MÁQUINA RETROESCAVADEIRA NEW HOLLAND LB 90 4X4 QUANTIDADE 25,00 HORAS - VALOR UNITÁRIO BRUTO R\$ 127,50 - VALOR UNITÁRIO LÍQUIDO R\$ 95,62 - VALOR TOTAL R\$ 2.390,50 DESCONTO 25% REFERENTE REQUISIÇÃO PEDIDO DE EMPENHO 1082/2020 - PROCESSO LICITATORIO 2111/2019 - PREGÃO PRESENCIAL 113/2019 - ATA DE REGISTRO DE PREÇOS 427/2019 - LOTE 06 - ITEM 23 - RETROESCAVADEIRA NEW HOLLAND LB 90 4X4	2.390,50	3,00	71,72	Não

Código do Serviço 14.01 - Lubrificação, limpeza, lustração, revisão, carga e recarga, conserto, restauração, blindagem, manutenção e conservação de máquinas, veículos, aparelhos, equipamentos, motores, elevadores ou de qualquer objeto (exceto peças e partes empregadas, que ficam sujeitas ao ICMS).		Código NBS *****	
CIDE 0,00	COFINS 0,00	COFINS Importação 0,00	ICMS 0,00
IOF 0,00	IPI 0,00	PIS/PASEP 0,00	PIS/PASEP Importação 0,00
Base Cálculo ISSQN Próprio 2.390,50	Valor do ISSQN Próprio 71,72	Base Cálculo ISSQN Retido 0,00	Valor do ISSQN Retido 0,00
Valor Total da NFS-e 2.390,50		Valor Líquido da NFS-e 2.390,50	

Informações Adicionais Lei 12741/2012: Mun: R\$78,65; Est: R\$0,00; Fed: R\$321,52; Total Aprox: R\$400,17. Fonte: IBPT.	
---	--

Consulta realizada em 22/04/2020 às 17:17:05.

Para consultar a autenticidade acesse: [int.chopinzinho.pr.gov.br:38181/NFSE.Portal](http://int.chopinzinho.pr.gov.br:38181/NFSE.Portal)



202000000000438d110a117609436050000190



# Nota Fiscal de Serviço Eletrônica



<b>Z1 INDUSTRIA E COMERCIO DE PEÇAS EIRELI</b> RUA DAS CANELAS, 0 - SALA CEP: 85560-000 - Bairro: CRISTO REI Município: Chopinzinho - PR E-mail: licitacoesmartinelli@outlook.com Fone: (46) 3242-1237		Número da NFS-e <h2 style="text-align: center;">202000000000407</h2>
CNPJ / CPF      Inscrição Estadual      Inscrição Municipal 09.436.050/0001-90      ****      2193	Data do Serviço <h2 style="text-align: center;">25/03/2020</h2>	Código Verificador <h2 style="text-align: center;">ea53c5b06</h2>

<b>PREFEITURA MUNICIPAL DE CHOPINZINHO/PR</b>  Secretaria Municipal da Fazenda Fone: (46) 3242-8600 - int.chopinzinho.pr.gov.br:38181/NFSE.Portal	Dt. de Emissão <h2 style="text-align: center;">25/03/2020</h2>	Exigibilidade ISS Exigível	Tributado no Município Chopinzinho/PR
--	---	-------------------------------	--

TOMADOR DO SERVIÇO				Município de Prestação do Serviço			
Nome / Razão Social <b>PREFEITURA MUNICIPAL DE CHOPINZINHO</b>				Chopinzinho/PR			
Endereço Rua Miguel Procópio Kurpel,3811							
Cidade	UF	Fone	CEP				
Chopinzinho	PR	(46) 3242-8600	85560-000				
Bairro São Miguel							
CNPJ / CPF		Inscrição Municipal	Inscrição Estadual				
76.995.414/0001-60		2537					
E-mail nfse.chopinzinho@gmail.com							

INTERMEDIÁRIO DO SERVIÇO			
Nome / Razão Social		CNPJ / CPF	Inscrição Municipal
*****		*****	*****
E-mail		Fone	Cidade
			*****

DESCRIÇÃO DOS SERVIÇOS	VALOR TOTAL	ALIQ.	VALOR IMPOSTO	RETIDO
SERVIÇOS DE MÃO DE OBRA MECÂNICA PULVERIZADOR COLUMBIA CROSS QUANTIDADE 3,76 HORAS - VALOR UNITÁRIO BRUTO 124,07 - VALOR UNITÁRIO LÍQUIDO R\$ 111,66 - VALOR TOTAL R\$ 419,85 DESCONTO 10% REFERENTE ORDEM DE SERVIÇOS 094/2020 - PROCESSO LICITATORIO 164/2019 - PREGÃO PRESENCIAL 091/2019 - ATA DE REGISTRO DE PREÇOS 356/2019 - LOTE 02 - ITEM 02 - REGISTRO DE PREÇOS PARA A CONTRATAÇÃO DE EMPRESA ESPECIALIZADA EM MANUTENÇÃO PRBVENTIVA E CORRETIVA, INCLUINDO O FORNECIMENTO DE PEÇAS E DE EVENTUAL MÃO DE OBRA PARA AS MÁQUINAS AGRÍCOLAS PERTENCENTES A RESERVA INDÍGENA DO MUNICÍPIO DE CHOPINZINHO	419,85	3,00	12,60	Não

Código do Serviço 14.01 - Lubrificação, limpeza, lustração, revisão, carga e recarga, conserto, restauração, blindagem, manutenção e conservação de máquinas, veículos, aparelhos, equipamentos, motores, elevadores ou de qualquer objeto (exceto peças e partes empregadas, que ficam sujeitas ao ICMS).		Código NBS *****	
CIDE	COFINS	COFINS Importação	ICMS
0,00	0,00	0,00	0,00
IOF	IPI	PIS/PASEP	PIS/PASEP Importação
0,00	0,00	0,00	0,00
Base Cálculo ISSQN Próprio	Valor do ISSQN Próprio	Base Cálculo ISSQN Retido	Valor do ISSQN Retido
419,85	12,60	0,00	0,00
Valor Total do ISSQN	Valor Dedução/Descontos		
12,60	0,00		
Valor Total da NFS-e	419,85	Valor Líquido da NFS-e	419,85

Informações Adicionais Lei 12741/2012: Mun: R\$13,81; Est: R\$0,00; Fed: R\$56,47; Total Aprox: R\$70,28. Fonte: IBPT.	
---	--

Consulta realizada em 25/03/2020 às 10:10:13.

Para consultar a autenticidade acesse: [int.chopinzinho.pr.gov.br:38181/NFSE.Portal](http://int.chopinzinho.pr.gov.br:38181/NFSE.Portal)



202000000000407ea53c5b0609436050000190

# Nota Fiscal de Serviço Eletrônica



<b>Z1 INDUSTRIA E COMERCIO DE PEÇAS EIRELI</b> RUA DAS CANELAS, 0 - SALA CEP: 85560-000 - Bairro: CRISTO REI Município: Chopinzinho - PR E-mail: licitacoesmartinelli@outlook.com Fone: (46) 3242-1237		Número da NFS-e <h2 style="text-align: center;">202000000000440</h2>
CNPJ / CPF      Inscrição Estadual      Inscrição Municipal 09.436.050/0001-90      ****      2193	Data do Serviço <h2 style="text-align: center;">22/04/2020</h2>	Código Verificador <h2 style="text-align: center;">65dacec09</h2>

<b>PREFEITURA MUNICIPAL DE CHOPINZINHO/PR</b> Secretaria Municipal da Fazenda Fone: (46) 3242-8600 - int.chopinzinho.pr.gov.br:38181/NFSE.Portal	Dt. de Emissão <h2 style="text-align: center;">22/04/2020</h2>	Exigibilidade ISS Exigível	Tributado no Município Chopinzinho/PR
--	---	-------------------------------	--

TOMADOR DO SERVIÇO				Município de Prestação do Serviço			
Nome / Razão Social <b>PREFEITURA MUNICIPAL DE CHOPINZINHO</b>				<b>Chopinzinho/PR</b>			
Endereço Rua Miguel Procópio Kurpel,3811							
Cidade	UF	Fone	CEP				
Chopinzinho	PR	(46) 3242-8600	85560-000				
Bairro	CNPJ / CPF						
São Miguel	76.995.414/0001-60			2537			
E-mail							
fse.chopinzinho@gmail.com							

INTERMEDIÁRIO DO SERVIÇO			
Nome / Razão Social		CNPJ / CPF	Inscrição Municipal
*****		*****	*****
E-mail		Fone	Cidade
			*****

DESCRIÇÃO DOS SERVIÇOS	VALOR TOTAL	ALIQ.	VALOR IMPOSTO	RETIDO
SERVIÇOS DE MÃO DE OBRA MECÂNICA MÁQUINA ESCAVADEIRA HIDRÁULICA DOOSAN QUANTIDADE 12,50 HORAS - VALOR UNITÁRIO BRUTO R\$ 127,50 - VALOR UNITÁRIO LÍQUIDO R\$ 103,27 - VALOR TOTAL LÍQUIDO R\$ 1.290,88 DESCONTO 19% REFERENTE REQUISIÇÃO PEDIDO DE EMPENHO 1080/2020 - PROCESSO LICITATORIO 211/2019 - PREGÃO PRESENCIAL 113/2019 - ATA DE REGISTRO DE PREÇOS 427/2019 - LOTE 05 - ITEM 21 - ESCAVADEIRA HIDRÁULICA DOOSAN	1.290,88	3,00	38,73	Não

Código do Serviço 14.01 - Lubrificação, limpeza, lustração, revisão, carga e recarga, conserto, restauração, blindagem, manutenção e conservação de máquinas, veículos, aparelhos, equipamentos, motores, elevadores ou de qualquer objeto (exceto peças e partes empregadas, que ficam sujeitas ao ICMS).	Código NBS *****
---	---------------------

CIDE	COFINS	COFINS Importação	ICMS	IOF	IPI	PIS/PASEP	PIS/PASEP Importação
0,00	0,00	0,00	0,00	0,00	0,00	0,00	0,00
Base Cálculo ISSQN Próprio	Valor do ISSQN Próprio	Base Cálculo ISSQN Retido	Valor do ISSQN Retido	Valor Total do ISSQN	Valor Dedução/Descontos		
1.290,88	38,73	0,00	0,00	38,73	0,00		
Valor Total da NFS-e		1.290,88		Valor Líquido da NFS-e		1.290,88	

Informações Adicionais Lei 12741/2012: Mun: R\$42,47; Est: R\$0,00; Fed: R\$173,62; Total Aprox: R\$216,09. Fonte: IBPT.	
---	--

Consulta realizada em 22/04/2020 às 17:15:42.

Para consultar a autenticidade acesse: [int.chopinzinho.pr.gov.br:38181/NFSE.Portal](http://int.chopinzinho.pr.gov.br:38181/NFSE.Portal)



20200000000044065dacec0909436050000190

Recebi(emos) de <b>Z1 INDUSTRIA E COMERCIO DE PEÇAS EIRELI</b>  os serviços constantes da Nota Fiscal Eletrônica indicada ao lado.	202000000000440 Número da NFS-e  Competência 22/04/2020  NFS-e 65dacec09	Número de Controle do Município          
---	---	---

Consulta realizada em 22/04/2020 às 17:15:42.

Para consultar a autenticidade acesse: [int.chopinzinho.pr.gov.br:38181/NFSE.Portal](http://int.chopinzinho.pr.gov.br:38181/NFSE.Portal)



# Nota Fiscal de Serviço Eletrônica



<b>Z1 INDUSTRIA E COMERCIO DE PEÇAS EIRELI</b> RUA DAS CANELAS, 0 - SALA CEP: 85560-000 - Bairro: CRISTO REI Município: Chopinzinho - PR E-mail: licitacoesmartinelli@outlook.com Fone: (46) 3242-1237		Número da NFS-e <h2 style="text-align: center;">202000000000453</h2>
CNPJ / CPF      Inscrição Estadual      Inscrição Municipal 09.436.050/0001-90      ****      2193	Data do Serviço <h2 style="text-align: center;">25/05/2020</h2>	Código Verificador <h2 style="text-align: center;">35e1e4215</h2>

<b>PREFEITURA MUNICIPAL DE CHOPINZINHO/PR</b> Secretaria Municipal da Fazenda Fone: (46) 3242-8600 - int.chopinzinho.pr.gov.br:38181/NFSE.Portal	Dt. de Emissão 25/05/2020	Exigibilidade ISS Exigível	Tributado no Município Chopinzinho/PR
--	------------------------------	-------------------------------	--

TOMADOR DO SERVIÇO				Município de Prestação do Serviço			
Nome / Razão Social PREFEITURA MUNICIPAL DE CHOPINZINHO				Chopinzinho/PR			
Endereço Rua Miguel Procópio Kurpel,3811							
Cidade	UF	Fone	CEP				
Chopinzinho	PR	(46) 3242-8600	85560-000				
Bairro	CNPJ / CPF						
São Miguel	76.995.414/0001-60						
Inscrição Municipal		Inscrição Estadual					
2537							
E-mail				fse.chopinzinho@gmail.com			

INTERMEDIÁRIO DO SERVIÇO			
Nome / Razão Social		CNPJ / CPF	
*****		*****	
E-mail		Fone	Cidade
			*****

DESCRIÇÃO DOS SERVIÇOS	VALOR TOTAL	ALIQ.	VALOR IMPOSTO	RETIDO
SERVIÇOS DE MÃO DE OBRA MECÂNICA BRITADOR MÓVEL 6240 QUANTIDADE 45 HORAS - VALOR UNITÁRIO BRUTO - R\$ 127,50 - VALOR UNITÁRIO LÍQUIDO R\$ 98,17 - VALOR TOTAL R\$ 4.417,65 REFERENTE EMPENHO ORDINÁRIO 1335/2020 - PROCESSO LICITATÓRIO 211/2019 - PREGÃO PRESENCIAL 113/2019 - ATA DE REGISTRO DE PREÇOS 427/2019 - LOTE 07 - ITEM 02 - BRITADOR MÓVEL 6240	4.417,65	3,00	132,53	Não

Código do Serviço 14.01 - Lubrificação, limpeza, lustração, revisão, carga e recarga, conserto, restauração, blindagem, manutenção e conservação de máquinas, veículos, aparelhos, equipamentos, motores, elevadores ou de qualquer objeto (exceto peças e partes empregadas, que ficam sujeitas ao ICMS).	Código NBS *****
---	---------------------

CIDE	COFINS	COFINS Importação	ICMS	IOF	IPI	PIS/PASEP	PIS/PASEP Importação
0,00	0,00	0,00	0,00	0,00	0,00	0,00	0,00
Base Cálculo ISSQN Próprio	Valor do ISSQN Próprio	Base Cálculo ISSQN Retido	Valor do ISSQN Retido	Valor Total do ISSQN	Valor Dedução/Descontos		
4.417,65	132,53	0,00	0,00	132,53	0,00		
Valor Total da NFS-e	4.417,65	Valor Líquido da NFS-e	4.417,65				

Informações Adicionais Lei 12741/2012: Mun: R\$145,34; Est: R\$0,00; Fed: R\$594,17; Total Aprox: R\$739,51. Fonte: IBPT.	
--	--

Consulta realizada em 25/05/2020 às 14:22:06.

Para consultar a autenticidade acesse: [int.chopinzinho.pr.gov.br:38181/NFSE.Portal](http://int.chopinzinho.pr.gov.br:38181/NFSE.Portal)



Recebi(emos) de Z1 INDUSTRIA E COMERCIO DE PEÇAS EIRELI os serviços constantes da Nota Fiscal Eletrônica indicada ao lado.	202000000000453 Número da NFS-e Competência 25/05/2020 -NFS-e 35e1e4215	Número de Controle do Município 
--	--	-------------------------------------

Consulta realizada em 25/05/2020 às 14:22:06.

Para consultar a autenticidade acesse: [int.chopinzinho.pr.gov.br:38181/NFSE.Portal](http://int.chopinzinho.pr.gov.br:38181/NFSE.Portal)

# Nota Fiscal de Serviço Eletrônica



<b>Z1 INDUSTRIA E COMERCIO DE PEÇAS EIRELI</b> RUA DAS CANELAS, 0 - SALA CEP: 85560-000 - Bairro: CRISTO REI Município: Chopinzinho - PR E-mail: licitacoesmartinelli@outlook.com Fone: (46) 3242-1237		Número da NFS-e <h2 style="text-align: center;">202000000000454</h2>
<b>CNPJ / CPF</b> 09.436.050/0001-90	<b>Inscrição Estadual</b> ****	<b>Inscrição Municipal</b> 2193
		Data do Serviço <h2 style="text-align: center;">25/05/2020</h2>
		Código Verificador <h2 style="text-align: center;">20470a164</h2>

<b>PREFEITURA MUNICIPAL DE CHOPINZINHO/PR</b> Secretaria Municipal da Fazenda Fone: (46) 3242-8600 - int.chopinzinho.pr.gov.br:38181/NFSE.Portal	Dt. de Emissão 25/05/2020	Exigibilidade ISS Exigível	Tributado no Município Chopinzinho/PR
--	------------------------------	-------------------------------	--

TOMADOR DO SERVIÇO				Município de Prestação do Serviço			
Nome / Razão Social PREFEITURA MUNICIPAL DE CHOPINZINHO				Chopinzinho/PR			
Endereço Rua Miguel Procópio Kurpel,3811							
Cidade Chopinzinho	UF PR	Fone (46) 3242-8600	CEP 85560-000				
Bairro São Miguel							
CNPJ / CPF 76.995.414/0001-60		Inscrição Municipal 2537					
E-mail fse.chopinzinho@gmail.com							

INTERMEDIÁRIO DO SERVIÇO			
Nome / Razão Social *****		CNPJ / CPF *****	
E-mail		Fone	
		Cidade *****	

DESCRIÇÃO DOS SERVIÇOS	VALOR TOTAL	ALIQ.	VALOR IMPOSTO	RETIDO
SERVIÇOS DE MÃO DE OBRA MECÂNICA MÁQUINA ROLO COMPACTADOR CAT CS 533D QUANTIDADE 38,5 HORAS - VALOR UNITÁRIO BRUTO R\$ 127,50 - VALOR UNITÁRIO LÍQUIDO R\$ 98,18 - VALOR TOTAL LÍQUIDO R\$ 3.779,93 DESCONTO 23% REFERENTE REQUISIÇÃO PEDIDO DE EMPENHO 1417/2020 - PROCESSO LICITATÓRIO 211/2019 - PREGÃO PRESENCIAL 113/2019 - ATA DE REGISTRO DE PREÇOS 427/2019 - LOTE 03- ITEM 10 - ROLO COMPACTADOR CAT CS 533D	3.779,93	3,00	113,40	Não
Código do Serviço 14.01 - Lubrificação, limpeza, lustração, revisão, carga e recarga, conserto, restauração, blindagem, manutenção e conservação de máquinas, veículos, aparelhos, equipamentos, motores, elevadores ou de qualquer objeto (exceto peças e partes empregadas, que ficam sujeitas ao ICMS).		Código NBS *****		
CIDE 0,00	COFINS 0,00	COFINS Importação 0,00	ICMS 0,00	IOF 0,00
IPI 0,00	PIS/PASEP 0,00	PIS/PASEP Importação 0,00		
Base Cálculo ISSQN Próprio 3.779,93	Valor do ISSQN Próprio 113,40	Base Cálculo ISSQN Retido 0,00	Valor do ISSQN Retido 0,00	Valor Total do ISSQN 113,40
Valor Total da NFS-e 3.779,93		Valor Líquido da NFS-e 3.779,93		

Informações Adicionais Lei 12741/2012: Mun: R\$124,36; Est: R\$0,00; Fed: R\$508,40; Total Aprox: R\$632,76. Fonte: IBPT.	
--	--

Consulta realizada em 25/05/2020 às 14:22:21.

Para consultar a autenticidade acesse: [int.chopinzinho.pr.gov.br:38181/NFSE.Portal](http://int.chopinzinho.pr.gov.br:38181/NFSE.Portal)



20200000000045420470a16409436050000190

Recebi(emos) de Z1 INDUSTRIA E COMERCIO DE PEÇAS EIRELI os serviços constantes da Nota Fiscal Eletrônica indicada ao lado.	202000000000454 Número da NFS-e Competência 25/05/2020 NFS-e 20470a164	Número de Controle do Município 
--	---	-------------------------------------

Consulta realizada em 25/05/2020 às 14:22:21.

Para consultar a autenticidade acesse: [int.chopinzinho.pr.gov.br:38181/NFSE.Portal](http://int.chopinzinho.pr.gov.br:38181/NFSE.Portal)





# Nota Fiscal de Serviço Eletrônica



<b>Z1 INDUSTRIA E COMERCIO DE PEÇAS EIRELI</b> RUA DAS CANELAS, 0 - SALA CEP: 85560-000 - Bairro: CRISTO REI Município: Chopinzinho - PR E-mail: licitacoesmartinelli@outlook.com Fone: (46) 3242-1237		Número da NFS-e <h2 style="text-align: center;">20200000000472</h2>
CNPJ / CPF      Inscrição Estadual      Inscrição Municipal 09.436.050/0001-90      ****      2193	Data do Serviço <h2 style="text-align: center;">14/07/2020</h2>	Código Verificador <h2 style="text-align: center;">8f27e6dd0</h2>

<b>PREFEITURA MUNICIPAL DE CHOPINZINHO/PR</b> Secretaria Municipal da Fazenda Fone: (46) 3242-8600 - int.chopinzinho.pr.gov.br:38181/NFSE.Portal	Dt. de Emissão	Exigibilidade ISS	Tributado no Município
	14/07/2020	Exigível	Chopinzinho/PR

TOMADOR DO SERVIÇO				Município de Prestação do Serviço			
Nome / Razão Social <b>PREFEITURA MUNICIPAL DE CHOPINZINHO</b>				<b>Chopinzinho/PR</b>			
Endereço Rua Miguel Procópio Kurpel,3811							
Cidade	UF	Fone	CEP				
Chopinzinho	PR	(46) 3242-8600	85560-000				
Bairro São Miguel							
CNPJ / CPF		Inscrição Municipal	Inscrição Estadual				
76.995.414/0001-60		2537					
E-mail							
fse.chopinzinho@gmail.com							

INTERMEDIÁRIO DO SERVIÇO			
Nome / Razão Social		CNPJ / CPF	Inscrição Municipal
*****		*****	*****
E-mail		Fone	Cidade
			*****

DESCRIÇÃO DOS SERVIÇOS	VALOR TOTAL	ALIQ.	VALOR IMPOSTO	RETIDO
SERVIÇOS DE MÃO DE OBRA MECÂNICA MÁQUINA PÁ CARREGADEIRA DOOSAN DL 200 QUANTIDADE 43,50 HORAS - VALOR UNITÁRIO BRUTO R\$ 127,50 - VALOR UNITÁRIO LIQUIDO R\$ 103,27 - VALOR TOTAL LIQUIDO R\$ 1.492,25 REFERENTE EMPENHO ORDINÁRIO 3219/2020 - PROCESSO LICITATORIO 211/2019 - PREGÃO PRESENCIAL 113/2019 - ATA DE REGISTRO DE PREÇOS 427/2019 - LOTE 05 - ITEM 19 - PÁ CARREGADEIRA DOOSAN DL 200	4.492,25	3,00	134,77	Não

Código do Serviço 14.01 - Lubrificação, limpeza, lustração, revisão, carga e recarga, conserto, restauração, blindagem, manutenção e conservação de máquinas, veículos, aparelhos, equipamentos, motores, elevadores ou de qualquer objeto (exceto peças e partes empregadas, que ficam sujeitas ao ICMS).	Código NBS *****
---	---------------------

CIDE	COFINS	COFINS Importação	ICMS	IOF	IPI	PIS/PASEP	PIS/PASEP Importação
0,00	0,00	0,00	0,00	0,00	0,00	0,00	0,00
Base Cálculo ISSQN Próprio	Valor do ISSQN Próprio	Base Cálculo ISSQN Retido	Valor do ISSQN Retido	Valor Total do ISSQN	Valor Dedução/Descontos		
4.492,25	134,77	0,00	0,00	134,77	0,00		
Valor Total da NFS-e	4.492,25	Valor Líquido da NFS-e	4.492,25				

Informações Adicionais Lei 12741/2012: Mun: R\$147,80; Est: R\$0,00; Fed: R\$604,21; Total Aprox: R\$752,01. Fonte: IBPT.	
--	--

Consulta realizada em 14/07/2020 às 15:29:14.

Para consultar a autenticidade acesse: [int.chopinzinho.pr.gov.br:38181/NFSE.Portal](http://int.chopinzinho.pr.gov.br:38181/NFSE.Portal)



202000000004728f27e6dd009436050000190

Recebi(emos) de <b>Z1 INDUSTRIA E COMERCIO DE PEÇAS EIRELI</b>  os serviços constantes da Nota Fiscal Eletrônica indicada ao lado.	20200000000472 Número da NFS-e  Competência 14/07/2020  NFS-e 8f27e6dd0	Número de Controle do Município
---	--	---------------------------------

Consulta realizada em 14/07/2020 às 15:29:14.

Para consultar a autenticidade acesse: [int.chopinzinho.pr.gov.br:38181/NFSE.Portal](http://int.chopinzinho.pr.gov.br:38181/NFSE.Portal)



# Nota Fiscal de Serviço Eletrônica



<b>Z1 INDUSTRIA E COMERCIO DE PEÇAS EIRELI</b> RUA DAS CANELAS, 0 - SALA CEP: 85560-000 - Bairro: CRISTO REI Município: Chopinzinho - PR E-mail: licitacoesmartinelli@outlook.com Fone: (46) 3242-1237		Número da NFS-e <h2 style="text-align: center;">202000000000473</h2>
CNPJ / CPF      Inscrição Estadual      Inscrição Municipal 09.436.050/0001-90      ****      2193	Data do Serviço <h3 style="text-align: center;">14/07/2020</h3>	Código Verificador <h3 style="text-align: center;">b8518e58b</h3>

<b>PREFEITURA MUNICIPAL DE CHOPINZINHO/PR</b>  Secretária Municipal da Fazenda Fone: (46) 3242-8600 - int.chopinzinho.pr.gov.br:38181/NFSE.Portal	Dt. de Emissão <h3 style="text-align: center;">14/07/2020</h3>	Exigibilidade ISS <h3 style="text-align: center;">Exigível</h3>	Tributado no Município <h3 style="text-align: center;">Chopinzinho/PR</h3>
--	---	--	---

TOMADOR DO SERVIÇO				Município de Prestação do Serviço			
Nome / Razão Social <b>PREFEITURA MUNICIPAL DE CHOPINZINHO</b>				<b>Chopinzinho/PR</b>			
Endereço Rua Miguel Procópio Kurpel,3811							
Cidade Chopinzinho	UF PR	Fone (46) 3242-8600	CEP 85560-000				
Bairro São Miguel							
CNPJ / CPF 76.995.414/0001-60		Inscrição Municipal 2537		Inscrição Estadual			
E-mail a.chopinzinho@gmail.com							

INTERMEDIÁRIO DO SERVIÇO			
Nome / Razão Social *****		CNPJ / CPF *****	
E-mail		Fone	
		Cidade *****	

DESCRIÇÃO DOS SERVIÇOS	VALOR TOTAL	ALIQ.	VALOR IMPOSTO	RETIDO																
SERVIÇOS DE MÃO DE OBRA MECÂNICA MÁQUINA TRATOR TL 75 QUANTIDADE 01 - UNIDADE - VALOR UNITÁRIO BRUTO R\$ 6.888,8888 - VALOR UNITARIO LIQUIDO R\$ 6.200,00 DESCONTO 10% REFERENTE EMPENHO ORDINÁRIO 3220/2020 - PROCESSO LICITATORIO 164/2019 - PREGÃO PRESENCIAL 091/2019 - ATA DE REGISTRO DE PREÇOS 356/2019 - LOTE 01 - ITEM 13 - TRATOR TL 75	6.200,00	3,00	186,00	Não																
Código do Serviço 14.01 - Lubrificação, limpeza, lustração, revisão, carga e recarga, conserto, restauração, blindagem, manutenção e conservação de máquinas, veículos, aparelhos, equipamentos, motores, elevadores ou de qualquer objeto (exceto peças e partes empregadas, que ficam sujeitas ao ICMS).	Código NBS *****																			
<table style="width: 100%; border-collapse: collapse;"> <tr> <td style="width: 12.5%;">CIDE 0,00</td> <td style="width: 12.5%;">COFINS 0,00</td> <td style="width: 12.5%;">COFINS Importação 0,00</td> <td style="width: 12.5%;">ICMS 0,00</td> <td style="width: 12.5%;">IOF 0,00</td> <td style="width: 12.5%;">IPI 0,00</td> <td style="width: 12.5%;">PIS/PASEP 0,00</td> <td style="width: 12.5%;">PIS/PASEP Importação 0,00</td> </tr> <tr> <td>Base Cálculo ISSQN Próprio 6.200,00</td> <td>Valor do ISSQN Próprio 186,00</td> <td>Base Cálculo ISSQN Retido 0,00</td> <td>Valor do ISSQN Retido 0,00</td> <td>Valor Total do ISSQN 186,00</td> <td>Valor Dedução/Descontos 0,00</td> <td colspan="2"></td> </tr> </table>	CIDE 0,00	COFINS 0,00	COFINS Importação 0,00	ICMS 0,00	IOF 0,00	IPI 0,00	PIS/PASEP 0,00	PIS/PASEP Importação 0,00	Base Cálculo ISSQN Próprio 6.200,00	Valor do ISSQN Próprio 186,00	Base Cálculo ISSQN Retido 0,00	Valor do ISSQN Retido 0,00	Valor Total do ISSQN 186,00	Valor Dedução/Descontos 0,00			Valor Total da NFS-e      6.200,00		Valor Líquido da NFS-e      6.200,00	
CIDE 0,00	COFINS 0,00	COFINS Importação 0,00	ICMS 0,00	IOF 0,00	IPI 0,00	PIS/PASEP 0,00	PIS/PASEP Importação 0,00													
Base Cálculo ISSQN Próprio 6.200,00	Valor do ISSQN Próprio 186,00	Base Cálculo ISSQN Retido 0,00	Valor do ISSQN Retido 0,00	Valor Total do ISSQN 186,00	Valor Dedução/Descontos 0,00															

Adições Adicionais Lei 12741/2012: Mun: R\$203,98; Est: R\$0,00; Fed: R\$833,90; Total Aprox: R\$1037,88. Fonte: IBPT.	
---	--

Consulta realizada em 14/07/2020 às 15:31:55.

Para consultar a autenticidade acesse: [int.chopinzinho.pr.gov.br:38181/NFSE.Portal](http://int.chopinzinho.pr.gov.br:38181/NFSE.Portal)



Recebi(emos) de <b>Z1 INDUSTRIA E COMERCIO DE PEÇAS EIRELI</b>  os serviços constantes da Nota Fiscal Eletrônica indicada ao lado.	202000000000473 Número da NFS-e  Competência 14/07/2020  NFS-e b8518e58b
---	---

Consulta realizada em 14/07/2020 às 15:31:55.

Para consultar a autenticidade acesse: [int.chopinzinho.pr.gov.br:38181/NFSE.Portal](http://int.chopinzinho.pr.gov.br:38181/NFSE.Portal)

# Nota Fiscal de Serviço Eletrônica



<b>Z1 INDUSTRIA E COMERCIO DE PEÇAS EIRELI</b> RUA DAS CANELAS, 0 - SALA CEP: 85560-000 - Bairro: CRISTO REI Município: Chopinzinho - PR E-mail: rodrigocossa@hotmail.com Fone: (46) 3242-1237		Número da NFS-e <h2 style="text-align: center;">202000000000490</h2>
CNPJ / CPF      Inscrição Estadual      Inscrição Municipal 09.436.050/0001-90      ****      2193	Data do Serviço <h2 style="text-align: center;">02/09/2020</h2>	Código Verificador <h2 style="text-align: center;">21a0b446a</h2>

<b>PREFEITURA MUNICIPAL DE CHOPINZINHO/PR</b> Secretaria Municipal da Fazenda Fone: (46) 3242-8600 - int.chopinzinho.pr.gov.br:38181/NFSE.Portal	Dt. de Emissão 02/09/2020	Exigibilidade ISS Exigível	Tributado no Município Chopinzinho/PR
--	------------------------------	-------------------------------	--

TOMADOR DO SERVIÇO				Município de Prestação do Serviço			
Nome / Razão Social <b>PREFEITURA MUNICIPAL DE CHOPINZINHO</b>				Chopinzinho/PR			
Endereço Rua Miguel Procópio Kurpel,3811							
Cidade Chopinzinho	UF PR	Fone (46) 3242-8600	CEP 85560-000				
Bairro São Miguel							
CNPJ / CPF 76.995.414/0001-60		Inscrição Municipal 2537		Inscrição Estadual			
E-mail a.chopinzinho@gmail.com							

INTERMEDIARIO DO SERVIÇO			
Nome / Razão Social *****		CNPJ / CPF *****	
E-mail		Fone	
		Inscrição Municipal *****	
		Cidade *****	

DESCRIÇÃO DOS SERVIÇOS	VALOR TOTAL	ALIQ.	VALOR IMPOSTO	RETIDO																
SERVIÇOS DE MÃO DE OBRA MECÂNICA MÁQUINA RETROESCAVADEIRA JCB 4X4 QUANTIDADE - 32 HORAS - VALOR UNITARIO BRUTO 127,50 - VALOR UNITARIO LIQUIDO R\$ 100,72 - VALOR TOTAL R\$ 3.223,04 DESCONTO 21% REFERENTE EMPENHO ORDINÁRIO 4133/2020 - ORDEM DE SERVIÇO 314/2020 - PROCESSO LICITATORIO 211/2019 - PREGÃO PRESENCIAL 113/2019 - ATA DE REGISTRO DE PREÇOS 427/2019 - LOTE 04 - ITEM 16 - RETROESCAVADEIRA JCB 4X4	3.223,04	3,00	96,69	Não																
Código do Serviço 14.01 - Lubrificação, limpeza, lustração, revisão, carga e recarga, conserto, restauração, blindagem, manutenção e conservação de máquinas, veículos, aparelhos, equipamentos, motores, elevadores ou de qualquer objeto (exceto peças e partes empregadas, que ficam sujeitas ao ICMS).	Código NBS *****																			
<table style="width: 100%; border-collapse: collapse;"> <tr> <td style="width: 12.5%;">CIDE 0,00</td> <td style="width: 12.5%;">COFINS 0,00</td> <td style="width: 12.5%;">COFINS Importação 0,00</td> <td style="width: 12.5%;">ICMS 0,00</td> <td style="width: 12.5%;">IOF 0,00</td> <td style="width: 12.5%;">IPI 0,00</td> <td style="width: 12.5%;">PIS/PASEP 0,00</td> <td style="width: 12.5%;">PIS/PASEP Importação 0,00</td> </tr> <tr> <td>Base Cálculo ISSQN Próprio 3.223,04</td> <td>Valor do ISSQN Próprio 96,69</td> <td>Base Cálculo ISSQN Retido 0,00</td> <td>Valor do ISSQN Retido 0,00</td> <td>Valor Total do ISSQN 96,69</td> <td>Valor Dedução/Descontos 0,00</td> <td colspan="2"></td> </tr> </table>	CIDE 0,00	COFINS 0,00	COFINS Importação 0,00	ICMS 0,00	IOF 0,00	IPI 0,00	PIS/PASEP 0,00	PIS/PASEP Importação 0,00	Base Cálculo ISSQN Próprio 3.223,04	Valor do ISSQN Próprio 96,69	Base Cálculo ISSQN Retido 0,00	Valor do ISSQN Retido 0,00	Valor Total do ISSQN 96,69	Valor Dedução/Descontos 0,00			Valor Total da NFS-e 3.223,04		Valor Líquido da NFS-e 3.223,04	
CIDE 0,00	COFINS 0,00	COFINS Importação 0,00	ICMS 0,00	IOF 0,00	IPI 0,00	PIS/PASEP 0,00	PIS/PASEP Importação 0,00													
Base Cálculo ISSQN Próprio 3.223,04	Valor do ISSQN Próprio 96,69	Base Cálculo ISSQN Retido 0,00	Valor do ISSQN Retido 0,00	Valor Total do ISSQN 96,69	Valor Dedução/Descontos 0,00															

Contribuições Adicionais Lei 12741/2012: Mun: R\$106,04; Est: R\$0,00; Fed: R\$433,50; Total Aprox: R\$539,54. Fonte: IBPT.	
--	--

Consulta realizada em 02/09/2020 às 14:45:34.

Para consultar a autenticidade acesse: [int.chopinzinho.pr.gov.br:38181/NFSE.Portal](http://int.chopinzinho.pr.gov.br:38181/NFSE.Portal)



20200000000049021a0b446a09436050000190

Recebi(emos) de <b>Z1 INDUSTRIA E COMERCIO DE PEÇAS EIRELI</b>  os serviços constantes da Nota Fiscal Eletrônica indicada ao lado.	202000000000490 Número da NFS-e  Competência 02/09/2020  NFS-e 21a0b446a
Número de Controle do Município    	

Consulta realizada em 02/09/2020 às 14:45:34.

Para consultar a autenticidade acesse: [int.chopinzinho.pr.gov.br:38181/NFSE.Portal](http://int.chopinzinho.pr.gov.br:38181/NFSE.Portal)



# Nota Fiscal de Serviço Eletrônica



<b>Z1 INDUSTRIA E COMERCIO DE PEÇAS EIRELI</b> RUA DAS CANELAS, 0 - SALA CEP: 85560-000 - Bairro: CRISTO REI Município: Chopinzinho - PR E-mail: rodrigocossa@hotmail.com Fone: (46) 3242-1237		Número da NFS-e <h2 style="text-align: center;">202000000000500</h2>
CNPJ / CPF 09.436.050/0001-90	Inscrição Estadual ****	Inscrição Municipal 2193
		Data do Serviço <h3 style="text-align: center;">16/09/2020</h3>
		Código Verificador <h3 style="text-align: center;">157bbdb75</h3>

<b>PREFEITURA MUNICIPAL DE CHOPINZINHO/PR</b>  Secretaria Municipal da Fazenda Fone: (46) 3242-8600 - int.chopinzinho.pr.gov.br:38181/NFSE.Portal	Dt. de Emissão <h3 style="text-align: center;">16/09/2020</h3>	Exigibilidade ISS Exigível	Tributado no Município Chopinzinho/PR
--	---	-------------------------------	--

TOMADOR DO SERVIÇO				Município de Prestação do Serviço			
Nome / Razão Social PREFEITURA MUNICIPAL DE CHOPINZINHO				Chopinzinho/PR			
Endereço Rua Miguel Procópio Kurpel,3811							
Cidade Chopinzinho	UF PR	Fone (46) 3242-8600	CEP 85560-000				
Bairro São Miguel							
CNPJ / CPF 76.995.414/0001-60	Inscrição Municipal 2537	Inscrição Estadual					
E-mail chopinzinho@gmail.com							

INTERMEDIÁRIO DO SERVIÇO			
Nome / Razão Social *****		CNPJ / CPF *****	Inscrição Municipal *****
E-mail		Fone	Cidade *****

DESCRIÇÃO DOS SERVIÇOS	VALOR TOTAL	ALIQ.	VALOR IMPOSTO	RETIDO
SERVIÇOS DE MÃO DE OBRA MECÂNICA MÁQUINA BRITADOR MÓVEL AGRITEC 6240 QUANTIDADE - 38 HORAS - VALOR UNITÁRIO BRUTO 127,50 - VALOR UNITARIO LIQUIDO R\$ 98,17 - VALOR TOTAL LIQUIDO R\$ 3.730,46 DESCONTO 23,00% REFERENTE EMPENHO ORDINÁRIO 4613/2020 - PROCESSO LICITATORIO 211/2020 - PREGÃO PRESENCIAL 113/2019 - ATA DE REGISTRO DE PREÇOS 427/2019 - LOTE 07 - ITEM 27 BRITADOR MÓVEL AGRITEC 6240	3.730,46	3,00	111,91	Não

Código do Serviço 14.01 - Lubrificação, limpeza, lustração, revisão, carga e recarga, conserto, restauração, blindagem, manutenção e conservação de máquinas, veículos, aparelhos, equipamentos, motores, elevadores ou de qualquer objeto (exceto peças e partes empregadas, que ficam sujeitas ao ICMS).	Código NBS *****
---	---------------------

CIDE 0,00	COFINS 0,00	COFINS Importação 0,00	ICMS 0,00	IOF 0,00	IPI 0,00	PIS/PASEP 0,00	PIS/PASEP Importação 0,00
Base Cálculo ISSQN Próprio 3.730,46	Valor do ISSQN Próprio 111,91	Base Cálculo ISSQN Retido 0,00	Valor do ISSQN Retido 0,00	Valor Total do ISSQN 111,91	Valor Dedução/Descontos 0,00		
Valor Total da NFS-e 3.730,46		Valor Líquido da NFS-e 3.730,46					

mações Adicionais  
 Lei 12741/2012: Mun: R\$122,73; Est: R\$0,00; Fed: R\$501,75; Total Aprox: R\$624,48. Fonte: IBPT.

Consulta realizada em 16/09/2020 às 08:33:47.

Para consultar a autenticidade acesse: [int.chopinzinho.pr.gov.br:38181/NFSE.Portal](http://int.chopinzinho.pr.gov.br:38181/NFSE.Portal)



202000000000500157bbdb7509436050000190

Recebi(emos) de  Z1 INDUSTRIA E COMERCIO DE PEÇAS EIRELI  os serviços constantes da Nota Fiscal Eletrônica indicada ao lado.	202000000000500 Número da NFS-e  Competência 16/09/2020  NFS-e 157bbdb75	Número de Controle do Município
--	---	---------------------------------

Consulta realizada em 16/09/2020 às 08:33:47.

Para consultar a autenticidade acesse: [int.chopinzinho.pr.gov.br:38181/NFSE.Portal](http://int.chopinzinho.pr.gov.br:38181/NFSE.Portal)

# Nota Fiscal de Serviço Eletrônica



<b>Z1 INDUSTRIA E COMERCIO DE PEÇAS EIRELI</b> RUA DAS CANELAS, 0 - SALA CEP: 85560-000 - Bairro: CRISTO REI Município: Chopinzinho - PR E-mail: rodrigocossa@hotmail.com Fone: (46) 3242-1237		Número da NFS-e <h2 style="text-align: center;">202000000000501</h2>
CNPJ / CPF      Inscrição Estadual      Inscrição Municipal 09.436.050/0001-90      ****      2193	Data do Serviço <h3 style="text-align: center;">16/09/2020</h3>	Código Verificador <h3 style="text-align: center;">8967072c6</h3>

<b>PREFEITURA MUNICIPAL DE CHOPINZINHO/PR</b>  Secretaria Municipal da Fazenda Fone: (46) 3242-8600 - int.chopinzinho.pr.gov.br:38181/NFSE.Portal	Dt. de Emissão <h3 style="text-align: center;">16/09/2020</h3>	Exigibilidade ISS <h3 style="text-align: center;">Exigível</h3>	Tributado no Município <h3 style="text-align: center;">Chopinzinho/PR</h3>
--	---	--	---

TOMADOR DO SERVIÇO				Município de Prestação do Serviço			
Nome / Razão Social <b>PREFEITURA MUNICIPAL DE CHOPINZINHO</b>				<h2 style="font-size: 2em;">Chopinzinho/PR</h2>			
Endereço Rua Miguel Procópio Kurpel,3811							
Cidade Chopinzinho	UF PR	Fone (46) 3242-8600	CEP 85560-000				
Bairro São Miguel							
CNPJ / CPF 76.995.414/0001-60		Inscrição Municipal 2537					
E-mail chopinzinho@gmail.com							

INTERMEDIARIO DO SERVIÇO			
Nome / Razão Social *****	CNPJ / CPF *****	Inscrição Municipal *****	Cidade *****
E-mail		Fone	Cidade

DESCRIÇÃO DOS SERVIÇOS	VALOR TOTAL	ALIQ.	VALOR IMPOSTO	RETIDO																
SERVIÇOS DE MÃO DE OBRA MECÂNICA MÁQUINA CARREGADEIRA DOOSAN DL200 QUANTIDADE - 35 HORAS - VALOR UNITÁRIO BRUTO 127,50 - VALOR UNITARIO LIQUIDO R\$ 103,27 - VALOR TOTAL LIQUIDO R\$ 3.614,45 DESCONTO 19,00% REFERENTE EMPENHO ORDINÁRIO 4613/2020 - PROCESSO LICITATORIO 211/2020 - PREGÃO PRESENCIAL 113/2019 - ATA DE REGISTRO DE PREÇOS 427/2019 - LOTE 05 - ITEM 19 - CARREGADEIRA DOOSAN DL200 -	3.614,45	3,00	108,43	Não																
Código do Serviço 14.01 - Lubrificação, limpeza, lustração, revisão, carga e recarga, conserto, restauração, blindagem, manutenção e conservação de máquinas, veículos, aparelhos, equipamentos, motores, elevadores ou de qualquer objeto (exceto peças e partes empregadas, que ficam sujeitas ao ICMS).	Código NBS *****																			
<table border="1" style="width: 100%; border-collapse: collapse;"> <tr> <td style="width: 12.5%;">CIDE 0,00</td> <td style="width: 12.5%;">COFINS 0,00</td> <td style="width: 12.5%;">COFINS Importação 0,00</td> <td style="width: 12.5%;">ICMS 0,00</td> <td style="width: 12.5%;">IOF 0,00</td> <td style="width: 12.5%;">IPI 0,00</td> <td style="width: 12.5%;">PIS/PASEP 0,00</td> <td style="width: 12.5%;">PIS/PASEP Importação 0,00</td> </tr> <tr> <td>Base Cálculo ISSQN Próprio 3.614,45</td> <td>Valor do ISSQN Próprio 108,43</td> <td>Base Cálculo ISSQN Retido 0,00</td> <td>Valor do ISSQN Retido 0,00</td> <td>Valor Total do ISSQN 108,43</td> <td>Valor Dedução/Descontos 0,00</td> <td colspan="2"></td> </tr> </table>	CIDE 0,00	COFINS 0,00	COFINS Importação 0,00	ICMS 0,00	IOF 0,00	IPI 0,00	PIS/PASEP 0,00	PIS/PASEP Importação 0,00	Base Cálculo ISSQN Próprio 3.614,45	Valor do ISSQN Próprio 108,43	Base Cálculo ISSQN Retido 0,00	Valor do ISSQN Retido 0,00	Valor Total do ISSQN 108,43	Valor Dedução/Descontos 0,00			Valor Total da NFS-e <h3 style="text-align: center;">3.614,45</h3>		Valor Líquido da NFS-e <h3 style="text-align: center;">3.614,45</h3>	
CIDE 0,00	COFINS 0,00	COFINS Importação 0,00	ICMS 0,00	IOF 0,00	IPI 0,00	PIS/PASEP 0,00	PIS/PASEP Importação 0,00													
Base Cálculo ISSQN Próprio 3.614,45	Valor do ISSQN Próprio 108,43	Base Cálculo ISSQN Retido 0,00	Valor do ISSQN Retido 0,00	Valor Total do ISSQN 108,43	Valor Dedução/Descontos 0,00															

Taxações Adicionais Lei 12741/2012: Mun: R\$118,92; Est: R\$0,00; Fed: R\$486,14; Total Aprox: R\$605,06. Fonte: IBPT.	
---	--

Consulta realizada em 16/09/2020 às 09:12:03.

Para consultar a autenticidade acesse: [int.chopinzinho.pr.gov.br:38181/NFSE.Portal](http://int.chopinzinho.pr.gov.br:38181/NFSE.Portal)



Recebi(emos) de  Z1 INDUSTRIA E COMERCIO DE PEÇAS EIRELI  os serviços constantes da Nota Fiscal Eletrônica indicada ao lado.	202000000000501 Número da NFS-e  Competência 16/09/2020  NFS-e 8967072c6	Número de Controle do Município
--	---	---------------------------------

Consulta realizada em 16/09/2020 às 09:12:03.

Para consultar a autenticidade acesse: [int.chopinzinho.pr.gov.br:38181/NFSE.Portal](http://int.chopinzinho.pr.gov.br:38181/NFSE.Portal)



# Nota Fiscal de Serviço Eletrônica



<b>Z1 INDUSTRIA E COMERCIO DE PEÇAS EIRELI</b> RUA DAS CANELAS, 0 - SALA CEP: 85560-000 - Bairro: CRISTO REI Município: Chopinzinho - PR E-mail: rodrigocossa@hotmail.com Fone: (46) 3242-1237		Número da NFS-e <h2 style="text-align: center;">202000000000549</h2>
CNPJ / CPF      Inscrição Estadual      Inscrição Municipal 09.436.050/0001-90      ****      2193	Data do Serviço <h2 style="text-align: center;">28/10/2020</h2>	Código Verificador <h2 style="text-align: center;">6642432e9</h2>

<b>PREFEITURA MUNICIPAL DE CHOPINZINHO/PR</b>  Secretaria Municipal da Fazenda Fone: (46) 3242-8600 - int.chopinzinho.pr.gov.br:38181/NFSE.Portal	Dt. de Emissão <h2 style="text-align: center;">28/10/2020</h2>	Exigibilidade ISS <h2 style="text-align: center;">Exigível</h2>	Tributado no Município <h2 style="text-align: center;">Chopinzinho/PR</h2>
--	---	--	---

TOMADOR DO SERVIÇO				Município de Prestação do Serviço			
Nome / Razão Social <b>PREFEITURA MUNICIPAL DE CHOPINZINHO</b>				<b>Chopinzinho/PR</b>			
Endereço Rua Miguel Procópio Kurpel,3811							
Cidade Chopinzinho	UF PR	Fone (46) 3242-8600	CEP 85560-000				
Bairro São Miguel							
CNPJ / CPF 76.995.414/0001-60	Inscrição Municipal 2537	Inscrição Estadual					
E-mail chopinzinho@gmail.com							

INTERMEDIÁRIO DO SERVIÇO			
Nome / Razão Social *****		CNPJ / CPF *****	
E-mail		Fone	Cidade *****

DESCRIÇÃO DOS SERVIÇOS	VALOR TOTAL	ALIQ.	VALOR IMPOSTO	RETIDO
SERVIÇOS DE MÃO DE OBRA MECÂNICA MÁQUINA RETROESCAVADEIRA JCB QUANTIDADE 24,50 HORAS - VALOR UNITARIO BRUTO R\$ 127,50 - VALOR UNITARIO LIQUIDO R\$ 100,72 - VALOR TOTAL LIQUIDO R\$ 2.467,64 DESCONTO 21,00% REFERENTE EMPENHO 5126/2020 - PROCESSO 453/2019 - PREGÃO PRESENCIAL 242/2019 - ATA DE REGISTRO DE PREÇOS 018/2020 - LOTE 04 - ITEM 14 - RETROESCAVADEIRA JCB CABINE FECHADA 3C 4X4	2.467,64	3,00	74,03	Não

Código do Serviço 14.01 - Lubrificação, limpeza, lustração, revisão, carga e recarga, conserto, restauração, blindagem, manutenção e conservação de máquinas, veículos, aparelhos, equipamentos, motores, elevadores ou de qualquer objeto (exceto peças e partes empregadas, que ficam sujeitas ao ICMS).	Código NBS *****
---	---------------------

CIDE 0,00	COFINS 0,00	COFINS Importação 0,00	ICMS 0,00	IOF 0,00	IPI 0,00	PIS/PASEP 0,00	PIS/PASEP Importação 0,00
Base Cálculo ISSQN Próprio 2.467,64	Valor do ISSQN Próprio 74,03	Base Cálculo ISSQN Retido 0,00	Valor do ISSQN Retido 0,00	Valor Total do ISSQN 74,03	Valor Dedução/Descontos 0,00		
Valor Total da NFS-e	2.467,64	Valor Líquido da NFS-e	2.467,64				

Contribuições Adicionais Lei 12741/2012: Mun: R\$81,19; Est: R\$0,00; Fed: R\$331,90; Total Aprox: R\$413,09. Fonte: IBPT.	
---	--

Consulta realizada em 28/10/2020 às 13:40:19.

Para consultar a autenticidade acesse: [int.chopinzinho.pr.gov.br:38181/NFSE.Portal](http://int.chopinzinho.pr.gov.br:38181/NFSE.Portal)



2020000000005496642432e909436050000190

Recebi(emos) de  <b>Z1 INDUSTRIA E COMERCIO DE PEÇAS EIRELI</b>  os serviços constantes da Nota Fiscal Eletrônica indicada ao lado.	202000000000549 Número da NFS-e  Competência 28/10/2020  NFS-e 6642432e9	Número de Controle do Município
---	---	---------------------------------

Consulta realizada em 28/10/2020 às 13:40:19.

Para consultar a autenticidade acesse: [int.chopinzinho.pr.gov.br:38181/NFSE.Portal](http://int.chopinzinho.pr.gov.br:38181/NFSE.Portal)

# Nota Fiscal de Serviço Eletrônica



<b>Z1 INDUSTRIA E COMERCIO DE PEÇAS EIRELI</b> RUA DAS CANELAS, 0 - SALA CEP: 85560-000 - Bairro: CRISTO REI Município: Chopinzinho - PR E-mail: eniofontana@hotmail.com Fone: (46) 3242-1237		Número da NFS-e <h2 style="text-align: center;">202000000000576</h2>
CNPJ / CPF      Inscrição Estadual      Inscrição Municipal 09.436.050/0001-90      ****      2193	Data do Serviço <h2 style="text-align: center;">25/11/2020</h2>	Código Verificador <h2 style="text-align: center;">21c6c73da</h2>

<b>PREFEITURA MUNICIPAL DE CHOPINZINHO/PR</b>  Secretaria Municipal da Fazenda Fone: (46) 3242-8600 - int.chopinzinho.pr.gov.br:38181/NFSE.Portal	Dt. de Emissão 25/11/2020	Exigibilidade ISS Exigível	Tributado no Município Chopinzinho/PR
--	------------------------------	-------------------------------	--

TOMADOR DO SERVIÇO				Município de Prestação do Serviço					
Nome / Razão Social PREFEITURA MUNICIPAL DE CHOPINZINHO				Chopinzinho/PR					
Endereço Rua Miguel Procópio Kurpel,3811									
Cidade Chopinzinho		UF PR	Fone (46) 3242-8600					CEP 85560-000	
Bairro São Miguel									
CNPJ / CPF 76.995.414/0001-60		Inscrição Municipal 2537	Inscrição Estadual						
E-mail chopinzinho@gmail.com									

INTERMEDIÁRIO DO SERVIÇO			
Nome / Razão Social *****		CNPJ / CPF *****	Inscrição Municipal *****
E-mail		Fone	Cidade *****

DESCRIÇÃO DOS SERVIÇOS	VALOR TOTAL	ALIQ.	VALOR IMPOSTO	RETIDO
SERVIÇOS DE MÃO DE OBRA MECÂNICA MÁQUINA MOTONIVELADORA CAT 120H QUANTIDADE - 47,25 HORAS - VALOR UNITARIO BRUTO R\$ 127,50 - VALOR UNITARIO LIQUIDO R\$ 100,72 - VALOR TOTAL LIQUIDO R\$ 4.759,025 DESCONTO 21,00% REFERENTE EMPENHO 5749/2020 - PROCESSO LICITATORIO 211/2019 - PREGÃO PRESENCIAL 113/2019 - LOTE 02 - ITEM 05 - MOTONIVELADORA CAT 120H	4.759,02	3,00	142,77	Não

Código do Serviço 14.01 - Lubrificação, limpeza, lustração, revisão, carga e recarga, conserto, restauração, blindagem, manutenção e conservação de máquinas, veículos, aparelhos, equipamentos, motores, elevadores ou de qualquer objeto (exceto peças e partes empregadas, que ficam sujeitas ao ICMS).	Código NBS *****
---	---------------------

CIDE	COFINS	COFINS Importação	ICMS	IOF	IPI	PIS/PASEP	PIS/PASEP Importação
0,00	0,00	0,00	0,00	0,00	0,00	0,00	0,00
Base Cálculo ISSQN Próprio	Valor do ISSQN Próprio	Base Cálculo ISSQN Retido	Valor do ISSQN Retido	Valor Total do ISSQN	Valor Dedução/Descontos		
4.759,02	142,77	0,00	0,00	142,77	0,00		
Valor Total da NFS-e	4.759,02	Valor Líquido da NFS-e	4.759,02				

Contribuições Adicionais Lei 12741/2012: Mun: R\$156,57; Est: R\$0,00; Fed: R\$640,09; Total Aprox: R\$796,66. Fonte: IBPT.	
--	--

Consulta realizada em 25/11/2020 às 11:42:19.

Para consultar a autenticidade acesse: [int.chopinzinho.pr.gov.br:38181/NFSE.Portal](http://int.chopinzinho.pr.gov.br:38181/NFSE.Portal)



20200000000057621c6c73da09436050000190

Recebi(emos) de Z1 INDUSTRIA E COMERCIO DE PEÇAS EIRELI  os serviços constantes da Nota Fiscal Eletrônica indicada ao lado.	202000000000576 Número da NFS-e  Competência 25/11/2020  NFS-e 21c6c73da	Número de Controle do Município
--	---	---------------------------------

Consulta realizada em 25/11/2020 às 11:42:19.

Para consultar a autenticidade acesse: [int.chopinzinho.pr.gov.br:38181/NFSE.Portal](http://int.chopinzinho.pr.gov.br:38181/NFSE.Portal)



# Nota Fiscal de Serviço Eletrônica



<b>Z1 INDUSTRIA E COMERCIO DE PEÇAS EIRELI</b> RUA DAS CANELAS, 0 - SALA CEP: 85560-000 - Bairro: CRISTO REI Município: Chopinzinho - PR E-mail: eniofontana@hotmail.com Fone: (46) 3242-1237			Número da NFS-e <b>202000000000577</b>	
CNPJ / CPF 09.436.050/0001-90	Inscrição Estadual ****		Inscrição Municipal 2193	Data do Serviço <b>25/11/2020</b>

 <b>PREFEITURA MUNICIPAL DE CHOPINZINHO/PR</b>  Secretaria Municipal da Fazenda Fone: (46) 3242-8600 - int.chopinzinho.pr.gov.br:38181/NFSE.Portal	Dt. de Emissão 25/11/2020	Exigibilidade ISS Exigível	Tributado no Município Chopinzinho/PR
---	------------------------------	-------------------------------	--

<b>TOMADOR DO SERVIÇO</b>				<b>Município de Prestação do Serviço</b>			
Nome / Razão Social <b>PREFEITURA MUNICIPAL DE CHOPINZINHO</b>				<b>Chopinzinho/PR</b>			
Endereço Rua Miguel Procópio Kurpel,3811							
Cidade Chopinzinho	UF PR	Fone (46) 3242-8600	CEP 85560-000				
Bairro São Miguel							
CNPJ / CPF 76.414/0001-60	Inscrição Municipal 2537	Inscrição Estadual					
E-mail chopinzinho@gmail.com							

<b>INTERMEDIÁRIO DO SERVIÇO</b>		
Nome / Razão Social *****	CNPJ / CPF *****	Inscrição Municipal *****
E-mail	Fone	Cidade *****

DESCRIÇÃO DOS SERVIÇOS	VALOR TOTAL	ALIQ.	VALOR IMPOSTO	RETIDO
SERVIÇOS DE MÃO DE OBRA MECÂNICA MÁQUINA BRITADOR MÓVEL AGRITEC 6240 QUANTIDADE - 42,50 HORAS - VALOR UNITARIO BRUTO R\$ 127,50 - VALOR UNITARIO LIQUIDO R\$ 98,17 - VALOR TOTAL LIQUIDO R\$ 4.172,23 DESCONTO 23,00% REFERENTE EMPENHO 5749/2020 - PROCESSO LICITATORIO 211/2019 - PREGÃO PRESENCIAL 113/2019 - LOTE 07 - ITEM 27 - BRITADOR MÓVEL AGRITEC 6240	4.172,23	3,00	125,17	Não

Código do Serviço 14.01 - Lubrificação, limpeza, lustração, revisão, carga e recarga, conserto, restauração, blindagem, manutenção e conservação de máquinas, veículos, aparelhos, equipamentos, motores, elevadores ou de qualquer objeto (exceto peças e partes empregadas, que ficam sujeitas ao ICMS).		Código NBS *****	
CIDE 0,00	COFINS 0,00	COFINS Importação 0,00	ICMS 0,00
IOF 0,00	IPI 0,00	PIS/PASEP 0,00	PIS/PASEP Importação 0,00
Base Cálculo ISSQN Próprio 4.172,23	Valor do ISSQN Próprio 125,17	Base Cálculo ISSQN Retido 0,00	Valor do ISSQN Retido 0,00
Valor Total da NFS-e 4.172,23	Valor Líquido da NFS-e 4.172,23	Valor Total do ISSQN 125,17	Valor Dedução/Descontos 0,00

Contribuições Adicionais  
 Lei 12741/2012: Mun: R\$137,27; Est: R\$0,00; Fed: R\$561,16; Total Aprox: R\$698,43. Fonte: IBPT.



Consulta realizada em 25/11/2020 às 11:47:49.  
 Para consultar a autenticidade acesse: [int.chopinzinho.pr.gov.br:38181/NFSE.Portal](http://int.chopinzinho.pr.gov.br:38181/NFSE.Portal)



2020000000005770dd4369ba09436050000190

Recebi(emos) de <b>Z1 INDUSTRIA E COMERCIO DE PEÇAS EIRELI</b>  os serviços constantes da Nota Fiscal Eletrônica indicada ao lado.	202000000000577 Número da NFS-e  Competência 25/11/2020  NFS-e 0dd4369ba	Número de Controle do Município
---	---	---------------------------------

Consulta realizada em 25/11/2020 às 11:47:49.  
 Para consultar a autenticidade acesse: [int.chopinzinho.pr.gov.br:38181/NFSE.Portal](http://int.chopinzinho.pr.gov.br:38181/NFSE.Portal)

# Nota Fiscal de Serviço Eletrônica



<b>Z1 INDUSTRIA E COMERCIO DE PEÇAS EIRELI</b> RUA DAS CANELAS, 0 - SALA CEP: 85560-000 - Bairro: CRISTO REI Município: Chopinzinho - PR E-mail: eniofontana@hotmail.com Fone: (46) 3242-1237		Número da NFS-e <h2 style="text-align: center;">202000000000577</h2>
CNPJ / CPF      Inscrição Estadual      Inscrição Municipal 09.436.050/0001-90      ****      2193	Data do Serviço <h2 style="text-align: center;">25/11/2020</h2>	Código Verificador <h2 style="text-align: center;">Odd4369ba</h2>

<b>PREFEITURA MUNICIPAL DE CHOPINZINHO/PR</b>  Secretaria Municipal da Fazenda Fone: (46) 3242-8600 - int.chopinzinho.pr.gov.br:38181/NFSE.Portal	Dt. de Emissão <h2 style="text-align: center;">25/11/2020</h2>	Exigibilidade ISS <h2 style="text-align: center;">Exigível</h2>	Tributado no Município <h2 style="text-align: center;">Chopinzinho/PR</h2>
--	---	--	---

TOMADOR DO SERVIÇO				Município de Prestação do Serviço			
Nome / Razão Social <b>PREFEITURA MUNICIPAL DE CHOPINZINHO</b>				<b>Chopinzinho/PR</b>			
Endereço Rua Miguel Procópio Kurpel,3811							
Cidade Chopinzinho	UF PR	Fone (46) 3242-8600	CEP 85560-000				
Bairro São Miguel							
CNPJ / CPF 76.995.414/0001-60		Inscrição Municipal 2537		Inscrição Estadual			
E-mail chopinzinho@gmail.com							

INTERMEDIÁRIO DO SERVIÇO			
Nome / Razão Social *****	CNPJ / CPF *****	Inscrição Municipal *****	Cidade *****
E-mail		Fone	

DESCRIÇÃO DOS SERVIÇOS	VALOR TOTAL	ALIQ.	VALOR IMPOSTO	RETIDO
SERVIÇOS DE MÃO DE OBRA MECÂNICA MÁQUINA BRITADOR MÓVEL AGRITEC 6240 QUANTIDADE - 42,50 HORAS - VALOR UNITARIO BRUTO R\$ 127,50 - VALOR UNITARIO LIQUIDO R\$ 98,17 - VALOR TOTAL LIQUIDO R\$ 4.172,23 DESCONTO 23,00% REFERENTE EMPENHO 5749/2020 - PROCESSO LICITATORIO 211/2019 - PREGÃO PRESENCIAL 113/2019 - LOTE 07 - ITEM 27 - BRITADOR MÓVEL AGRITEC 6240	4.172,23	3,00	125,17	Não

Código do Serviço 14.01 - Lubrificação, limpeza, lustração, revisão, carga e recarga, conserto, restauração, blindagem, manutenção e conservação de máquinas, veículos, aparelhos, equipamentos, motores, elevadores ou de qualquer objeto (exceto peças e partes empregadas, que ficam sujeitas ao ICMS).	Código NBS *****
---	---------------------

CIDE 0,00	COFINS 0,00	COFINS Importação 0,00	ICMS 0,00	IOF 0,00	IPI 0,00	PIS/PASEP 0,00	PIS/PASEP Importação 0,00
Base Cálculo ISSQN Próprio 4.172,23	Valor do ISSQN Próprio 125,17	Base Cálculo ISSQN Retido 0,00	Valor do ISSQN Retido 0,00	Valor Total do ISSQN 125,17	Valor Dedução/Descontos 0,00		
Valor Total da NFS-e 4.172,23		Valor Líquido da NFS-e 4.172,23					

Contribuições Adicionais Lei 12741/2012: Mun: R\$137,27; Est: R\$0,00; Fed: R\$561,16; Total Aprox: R\$698,43. Fonte: IBPT.	
--	--

Consulta realizada em 25/11/2020 às 11:47:49.

Para consultar a autenticidade acesse: [int.chopinzinho.pr.gov.br:38181/NFSE.Portal](http://int.chopinzinho.pr.gov.br:38181/NFSE.Portal)



2020000000005770dd4369ba09436050000190

Recebi(emos) de <b>Z1 INDUSTRIA E COMERCIO DE PEÇAS EIRELI</b>  os serviços constantes da Nota Fiscal Eletrônica indicada ao lado.	202000000000577 Número da NFS-e  Competência 25/11/2020  NFS-e Odd4369ba	Número de Controle do Município          
---	---	---

Consulta realizada em 25/11/2020 às 11:47:49.

Para consultar a autenticidade acesse: [int.chopinzinho.pr.gov.br:38181/NFSE.Portal](http://int.chopinzinho.pr.gov.br:38181/NFSE.Portal)



# Nota Fiscal de Serviço Eletrônica



<b>Z1 INDUSTRIA E COMERCIO DE PEÇAS EIRELI</b> RUA DAS CANELAS, 0 - SALA CEP: 85560-000 - Bairro: CRISTO REI Município: Chopinzinho - PR E-mail: eniofontana@hotmail.com Fone: (46) 3242-1237		Número da NFS-e <h2 style="text-align: center;">202000000000609</h2>
CNPJ / CPF 09.436.050/0001-90	Inscrição Estadual ****	Inscrição Municipal 2193
		Data do Serviço <h3 style="text-align: center;">21/12/2020</h3>
		Código Verificador <h3 style="text-align: center;">156709e8a</h3>

<b>PREFEITURA MUNICIPAL DE CHOPINZINHO/PR</b>  Secretaria Municipal da Fazenda Fone: (46) 3242-8600 - int.chopinzinho.pr.gov.br:38181/NFSE.Portal	Dt. de Emissão <h3 style="text-align: center;">21/12/2020</h3>	Exigibilidade ISS Exigível	Tributado no Município Chopinzinho/PR
--	---	-------------------------------	--

TOMADOR DO SERVIÇO				Município de Prestação do Serviço			
Nome / Razão Social <b>PREFEITURA MUNICIPAL DE CHOPINZINHO</b>				<h2 style="font-size: 1.2em;">Chopinzinho/PR</h2>			
Endereço Rua Miguel Procópio Kurpel,3811							
Cidade Chopinzinho	UF PR	Fone (46) 3242-8600	CEP 85560-000				
Bairro São Miguel							
CNPJ / CPF 76.995.414/0001-60		Inscrição Municipal 2537					
E-mail chopinzinho@gmail.com							

INTERMEDIÁRIO DO SERVIÇO			
Nome / Razão Social *****	CNPJ / CPF *****	Inscrição Municipal *****	
E-mail	Fone	Cidade	*****

DESCRIÇÃO DOS SERVIÇOS	VALOR TOTAL	ALIQ.	VALOR IMPOSTO	RETIDO
SERVIÇOS DE MÃO DE OBRA MECÂNICA MÁQUINA MINI CARREGADEIRA BOBCAT CAT QUANTIDADE - 51,421615 HORAS - VALOR UNITARIO BRUTO R\$ 127,50 - VALOR UNITARIO LIQUIDO R\$ 98,17 - VALOR TOTAL LIQUIDO R\$ 5.048,06 DESCONTO 23,00% REFERENTE EMPENHO 5866/2020 - PROCESSO LICITATORIO 211/2019 - PREGÃO PRESENCIAL 113/2019 - ATA DE REGISTRO DE PREÇOS 427/2019 - LOTE 07 - ITEM 26 - MINI CARREGADEIRA BOBCAT CAT	5.048,06	3,00	151,44	Não
Código do Serviço 14.01 - Lubrificação, limpeza, lustração, revisão, carga e recarga, conserto, restauração, blindagem, manutenção e conservação de máquinas, veículos, aparelhos, equipamentos, motores, elevadores ou de qualquer objeto (exceto peças e partes empregadas, que ficam sujeitas ao ICMS).	Código NBS *****			
CIDE 0,00    COFINS 0,00    COFINS Importação 0,00    ICMS 0,00    IOF 0,00    IPI 0,00    PIS/PASEP 0,00    PIS/PASEP Importação 0,00				
Base Cálculo ISSQN Próprio 5.048,06    Valor do ISSQN Próprio 151,44    Base Cálculo ISSQN Retido 0,00    Valor do ISSQN Retido 0,00    Valor Total do ISSQN 151,44    Valor Dedução/Descontos 0,00				
Valor Total da NFS-e 5.048,06    Valor Líquido da NFS-e 5.048,06				

Taxas Adicionais Lei 12741/2012: Mun: R\$166,08; Est: R\$0,00; Fed: R\$678,96; Total Aprox: R\$845,04. Fonte: IBPT.	
--	--

Consulta realizada em 21/12/2020 às 10:14:14.

Para consultar a autenticidade acesse: [int.chopinzinho.pr.gov.br:38181/NFSE.Portal](http://int.chopinzinho.pr.gov.br:38181/NFSE.Portal)



Recebi(emos) de  Z1 INDUSTRIA E COMERCIO DE PEÇAS EIRELI  os serviços constantes da Nota Fiscal Eletrônica indicada ao lado.	202000000000609 Número da NFS-e Número de Controle do Município Competência 21/12/2020 NFS-e 156709e8a
--	--

Consulta realizada em 21/12/2020 às 10:14:14.

Para consultar a autenticidade acesse: [int.chopinzinho.pr.gov.br:38181/NFSE.Portal](http://int.chopinzinho.pr.gov.br:38181/NFSE.Portal)



# Nota Fiscal de Serviço Eletrônica



<b>Z1 INDUSTRIA E COMERCIO DE PEÇAS EIRELI</b> RUA DAS CANELAS, 0 - SALA CEP: 85560-000 - Bairro: CRISTO REI Município: Chopinzinho - PR E-mail: eniofontana@hotmail.com Fone: (46) 3242-1237		Número da NFS-e <h2 style="text-align: center;">202000000000599</h2>
CNPJ / CPF      Inscrição Estadual      Inscrição Municipal 09.436.050/0001-90      ****      2193	Data do Serviço <h2 style="text-align: center;">21/12/2020</h2>	Código Verificador <h2 style="text-align: center;">8c8291f72</h2>

<b>PREFEITURA MUNICIPAL DE CHOPINZINHO/PR</b>  Secretaria Municipal da Fazenda Fone: (46) 3242-8600 - int.chopinzinho.pr.gov.br:38181/NFSE.Portal	Dt. de Emissão <h2 style="text-align: center;">21/12/2020</h2>	Exigibilidade ISS <h2 style="text-align: center;">Exigível</h2>	Tributado no Município <h2 style="text-align: center;">Chopinzinho/PR</h2>
--	---	--	---

TOMADOR DO SERVIÇO				Município de Prestação do Serviço			
Nome / Razão Social <b>PREFEITURA MUNICIPAL DE CHOPINZINHO</b>				<b>Chopinzinho/PR</b>			
Endereço Rua Miguel Procópio Kurpel,3811							
Cidade Chopinzinho	UF PR	Fone (46) 3242-8600	CEP 85560-000				
Bairro São Miguel							
CNPJ / CPF 76.995.414/0001-60		Inscrição Municipal 2537		Inscrição Estadual			
E-mail chopinzinho@gmail.com							

INTERMEDIÁRIO DO SERVIÇO			
Nome / Razão Social *****	CNPJ / CPF *****	Inscrição Municipal *****	
E-mail	Fone	Cidade *****	

DESCRIÇÃO DOS SERVIÇOS	VALOR TOTAL	ALIQ.	VALOR IMPOSTO	RETIDO
SERVIÇOS DE MÃO DE OBRA MECÂNICA MÁQUINA ESCAVADEIRA HIDRÁULICA DX140LC QUANTIDADE - 42,50 HORAS - VALOR UNITARIO BRUTO R\$ 127,50 - VALOR UNITARIO LIQUIDO R\$ 103,28 - VALOR TOTAL LIQUIDO R\$ 4.389,19 DESCONTO 19,00% REFERENTE EMPENHO 5866/2020 - PROCESSO LICITATORIO 211/2019 - PREGÃO PRESENCIAL 113/2019 - ATA DE REGISTRO DE PREÇOS 427/2019 - LOTE 05 - ITEM 20 - ESCAVADEIRA HIDRÁULICA DX140LC	4.389,19	3,00	131,68	Não

Código do Serviço 14.01 - Lubrificação, limpeza, lustração, revisão, carga e recarga, conserto, restauração, blindagem, manutenção e conservação de máquinas, veículos, aparelhos, equipamentos, motores, elevadores ou de qualquer objeto (exceto peças e partes empregadas, que ficam sujeitas ao ICMS).	Código NBS *****
---	---------------------

CIDE	COFINS	COFINS Importação	ICMS	IOF	IPI	PIS/PASEP	PIS/PASEP Importação
0,00	0,00	0,00	0,00	0,00	0,00	0,00	0,00
Base Cálculo ISSQN Próprio	Valor do ISSQN Próprio	Base Cálculo ISSQN Retido	Valor do ISSQN Retido	Valor Total do ISSQN	Valor Dedução/Descontos		
4.389,19	131,68	0,00	0,00	131,68	0,00		
Valor Total da NFS-e	4.389,19	Valor Líquido da NFS-e	4.389,19				

Taxas Adicionais Lei 12741/2012: Mun: R\$144,40; Est: R\$0,00; Fed: R\$590,35; Total Aprox: R\$734,75. Fonte: IBPT.	
--	--

Consulta realizada em 21/12/2020 às 09:27:54.

Para consultar a autenticidade acesse: [int.chopinzinho.pr.gov.br:38181/NFSE.Portal](http://int.chopinzinho.pr.gov.br:38181/NFSE.Portal)



2020000000005998c8291f7209436050000190

Recebi(emos) de <b>Z1 INDUSTRIA E COMERCIO DE PEÇAS EIRELI</b>  os serviços constantes da Nota Fiscal Eletrônica indicada ao lado.	202000000000599 Número da NFS-e	Número de Controle do Município  Competência 21/12/2020  NFS-e 8c8291f72
---	------------------------------------	--

Consulta realizada em 21/12/2020 às 09:27:54.

Para consultar a autenticidade acesse: [int.chopinzinho.pr.gov.br:38181/NFSE.Portal](http://int.chopinzinho.pr.gov.br:38181/NFSE.Portal)



# Nota Fiscal de Serviço Eletrônica



<b>Z1 INDUSTRIA E COMERCIO DE PEÇAS EIRELI</b> RUA DAS CANELAS, 0 - SALA CEP: 85560-000 - Bairro: CRISTO REI Município: Chopinzinho - PR E-mail: eniofontana@hotmail.com Fone: (46) 3242-1237		Número da NFS-e <h2 style="text-align: center;">202000000000597</h2>
CNPJ / CPF      Inscrição Estadual      Inscrição Municipal 09.436.050/0001-90      ****      2193	Data do Serviço <h2 style="text-align: center;">21/12/2020</h2>	Código Verificador <h2 style="text-align: center;">5c8de68c1</h2>

<b>PREFEITURA MUNICIPAL DE CHOPINZINHO/PR</b>  Secretaria Municipal da Fazenda Fone: (46) 3242-8600 - int.chopinzinho.pr.gov.br:38181/NFSE.Portal	Dt. de Emissão 21/12/2020	Exigibilidade ISS Exigível	Tributado no Município Chopinzinho/PR
--	------------------------------	-------------------------------	--

TOMADOR DO SERVIÇO				Município de Prestação do Serviço			
Nome / Razão Social <b>PREFEITURA MUNICIPAL DE CHOPINZINHO</b>				<b>Chopinzinho/PR</b>			
Endereço Rua Miguel Procópio Kurpel,3811							
Cidade Chopinzinho	UF PR	Fone (46) 3242-8600	CEP 85560-000				
Bairro São Miguel							
CNPJ / CPF 76.995.414/0001-60		Inscrição Municipal 2537		Inscrição Estadual			
E-mail chopinzinho@gmail.com							

INTERMEDIÁRIO DO SERVIÇO			
Nome / Razão Social *****	CNPJ / CPF *****	Inscrição Municipal *****	
E-mail		Fone	
		Cidade *****	

DESCRIÇÃO DOS SERVIÇOS	VALOR TOTAL	ALIQ.	VALOR IMPOSTO	RETIDO
SERVIÇOS DE MÃO DE OBRA MECÂNICA MÁQUINA CARREGADEIRA CAT 924 GZ QUANTIDADE - 36,50 HORAS - VALOR UNITARIO BRUTO R\$ 127,50 - VALOR UNITARIO LIQUIDO R\$ 100,72 - VALOR TOTAL LIQUIDO R\$ 3.676,28 DESCONTO 21,00% REFERENTE EMPENHO 5866/2020 - PROCESSO LICITATORIO 211/2019 - PREGÃO PRESENCIAL 113/2019 - ATA DE REGISTRO DE PREÇOS 427/2019 - LOTE 02 - ITEM 07 - PÁ CARREGADEIRA CAT 924 GZ	3.676,28	3,00	110,29	Não

Código do Serviço 14.01 - Lubrificação, limpeza, lustração, revisão, carga e recarga, conserto, restauração, blindagem, manutenção e conservação de máquinas, veículos, aparelhos, equipamentos, motores, elevadores ou de qualquer objeto (exceto peças e partes empregadas, que ficam sujeitas ao ICMS).	Código NBS *****
---	---------------------

CIDE	COFINS	COFINS Importação	ICMS	IOF	IPI	PIS/PASEP	PIS/PASEP Importação
0,00	0,00	0,00	0,00	0,00	0,00	0,00	0,00
Base Cálculo ISSQN Próprio		Valor do ISSQN Próprio		Base Cálculo ISSQN Retido		Valor do ISSQN Retido	
3.676,28		110,29		0,00		0,00	
Valor Total da NFS-e				3.676,28		Valor Líquido da NFS-e	
				3.676,28			

Taxas Adicionais  
 Lei 12741/2012: Mun: R\$120,95; Est: R\$0,00; Fed: R\$494,46; Total Aprox: R\$615,41. Fonte: IBPT.

Consulta realizada em 21/12/2020 às 09:20:54.

Para consultar a autenticidade acesse: [int.chopinzinho.pr.gov.br:38181/NFSE.Portal](http://int.chopinzinho.pr.gov.br:38181/NFSE.Portal)



2020000000005975c8de68c109436050000190

Recebi(emos) de <b>Z1 INDUSTRIA E COMERCIO DE PEÇAS EIRELI</b>  os serviços constantes da Nota Fiscal Eletrônica indicada ao lado.	202000000000597 Número da NFS-e  Competência 21/12/2020  NFS-e 5c8de68c1	Número de Controle do Município
---	---	---------------------------------

Consulta realizada em 21/12/2020 às 09:20:54.

Para consultar a autenticidade acesse: [int.chopinzinho.pr.gov.br:38181/NFSE.Portal](http://int.chopinzinho.pr.gov.br:38181/NFSE.Portal)

# Nota Fiscal de Serviço Eletrônica



<b>Z1 INDUSTRIA E COMERCIO DE PEÇAS EIRELI</b> RUA DAS CANELAS, 0 - SALA CEP: 85560-000 - Bairro: CRISTO REI Município: Chopinzinho - PR E-mail: eniofontana@hotmail.com Fone: (46) 3242-1237		Número da NFS-e <h2 style="text-align: center;">202000000000597</h2>
CNPJ / CPF      Inscrição Estadual      Inscrição Municipal 09.436.050/0001-90      ****      2193	Data do Serviço <h2 style="text-align: center;">21/12/2020</h2>	Código Verificador <h2 style="text-align: center;">5c8de68c1</h2>

<b>PREFEITURA MUNICIPAL DE CHOPINZINHO/PR</b> Secretaria Municipal da Fazenda Fone: (46) 3242-8600 - int.chopinzinho.pr.gov.br:38181/NFSE.Portal	Dt. de Emissão <h2 style="text-align: center;">21/12/2020</h2>	Exigibilidade ISS Exigível	Tributado no Município Chopinzinho/PR
--	---	-------------------------------	--

TOMADOR DO SERVIÇO				Município de Prestação do Serviço			
Nome / Razão Social <b>PREFEITURA MUNICIPAL DE CHOPINZINHO</b>				<h2 style="font-size: 1.2em;">Chopinzinho/PR</h2>			
Endereço Rua Miguel Procópio Kurpel,3811							
Cidade	UF	Fone	CEP				
Chopinzinho	PR	(46) 3242-8600	85560-000				
Bairro	São Miguel						
CNPJ / CPF	Inscrição Municipal	Inscrição Estadual					
76.995.414/0001-60	2537						
E-mail a.chopinzinho@gmail.com							

INTERMEDIÁRIO DO SERVIÇO			
Nome / Razão Social	CNPJ / CPF	Inscrição Municipal	
****	****	****	
E-mail	Fone	Cidade	
		****	

DESCRIÇÃO DOS SERVIÇOS	VALOR TOTAL	ALIQ.	VALOR IMPOSTO	RETIDO
SERVIÇOS DE MÃO DE OBRA MECÂNICA MÁQUINA CARREGADEIRA CAT 924 GZ QUANTIDADE - 36,50 HORAS - VALOR UNITARIO BRUTO R\$ 127,50 - VALOR UNITARIO LIQUIDO R\$ 100,72 - VALOR TOTAL LIQUIDO R\$ 3.676,28 DESCONTO 21,00% REFERENTE EMPENHO 5866/2020 - PROCESSO LICITATORIO 211/2019 - PREGÃO PRESENCIAL 113/2019 - ATA DE REGISTRO DE PREÇOS 427/2019 - LOTE 02 - ITEM 07 - PÁ CARREGADEIRA CAT 924 GZ	3.676,28	3,00	110,29	Não

Código do Serviço 14.01 - Lubrificação, limpeza, lustração, revisão, carga e recarga, conserto, restauração, blindagem, manutenção e conservação de máquinas, veículos, aparelhos, equipamentos, motores, elevadores ou de qualquer objeto (exceto peças e partes empregadas, que ficam sujeitas ao ICMS).	Código NBS *****
---	---------------------

CIDE	COFINS	COFINS Importação	ICMS	IOF	IPI	PIS/PASEP	PIS/PASEP Importação
0,00	0,00	0,00	0,00	0,00	0,00	0,00	0,00
Base Cálculo ISSQN Próprio	Valor do ISSQN Próprio	Base Cálculo ISSQN Retido	Valor do ISSQN Retido	Valor Total do ISSQN	Valor Dedução/Descontos		
3.676,28	110,29	0,00	0,00	110,29	0,00		
Valor Total da NFS-e	3.676,28	Valor Líquido da NFS-e	3.676,28				

Taxas Adicionais  
 Lei 12741/2012: Mun: R\$120,95; Est: R\$0,00; Fed: R\$494,46; Total Aprox: R\$615,41. Fonte: IBPT.

Consulta realizada em 21/12/2020 às 09:20:54.

Para consultar a autenticidade acesse: [int.chopinzinho.pr.gov.br:38181/NFSE.Portal](http://int.chopinzinho.pr.gov.br:38181/NFSE.Portal)



2020000000005975c8de68c109436050000190

Recebi(emos) de <b>Z1 INDUSTRIA E COMERCIO DE PEÇAS EIRELI</b>  os serviços constantes da Nota Fiscal Eletrônica indicada ao lado.	202000000000597 Número da NFS-e Número de Controle do Município  Competência 21/12/2020  NFS-e 5c8de68c1
---	--

Consulta realizada em 21/12/2020 às 09:20:54.

Para consultar a autenticidade acesse: [int.chopinzinho.pr.gov.br:38181/NFSE.Portal](http://int.chopinzinho.pr.gov.br:38181/NFSE.Portal)



# Nota Fiscal de Serviço Eletrônica



<b>Z1 INDUSTRIA E COMERCIO DE PEÇAS EIRELI</b> RUA DAS CANELAS, 0 - SALA CEP: 85560-000 - Bairro: CRISTO REI Município: Chopinzinho - PR E-mail: eniofontana@hotmail.com Fone: (46) 3242-1237		Número da NFS-e <h2 style="text-align: center;">20200000000599</h2>
CNPJ / CPF      Inscrição Estadual      Inscrição Municipal 09.436.050/0001-90      ****      2193	Data do Serviço <h2 style="text-align: center;">21/12/2020</h2>	Código Verificador <h2 style="text-align: center;">8c8291f72</h2>

<b>PREFEITURA MUNICIPAL DE CHOPINZINHO/PR</b> Secretaria Municipal da Fazenda Fone: (46) 3242-8600 - int.chopinzinho.pr.gov.br:38181/NFSE.Portal	Dt. de Emissão <h2 style="text-align: center;">21/12/2020</h2>	Exigibilidade ISS Exigível	Tributado no Município Chopinzinho/PR
--	---	-------------------------------	--

TOMADOR DO SERVIÇO				Município de Prestação do Serviço			
Nome / Razão Social <b>PREFEITURA MUNICIPAL DE CHOPINZINHO</b>				<b>Chopinzinho/PR</b>			
Endereço Rua Miguel Procópio Kurpel,3811							
Cidade	UF	Fone	CEP				
Chopinzinho	PR	(46) 3242-8600	85560-000				
Bairro	CNPJ / CPF						
São Miguel	76.995.414/0001-60						
		Inscrição Municipal	Inscrição Estadual				
		2537					
E-mail							
.chopinzinho@gmail.com							

INTERMEDIÁRIO DO SERVIÇO			
Nome / Razão Social		CNPJ / CPF	
*****		*****	
E-mail	Fone	Cidade	
		*****	

DESCRIÇÃO DOS SERVIÇOS	VALOR TOTAL	ALIQ.	VALOR IMPOSTO	RETIDO																
SERVIÇOS DE MÃO DE OBRA MECÂNICA MÁQUINA ESCAVADEIRA HIDRÁULICA DX140LC QUANTIDADE - 42,50 HORAS - VALOR UNITARIO BRUTO R\$ 127,50 - VALOR UNITARIO LIQUIDO R\$ 103,28 - VALOR TOTAL LIQUIDO R\$ 4.389,19 DESCONTO 19,00% REFERENTE EMPENHO 5866/2020 - PROCESSO LICITATORIO 211/2019 - PREGÃO PRESENCIAL 113/2019 - ATA DE REGISTRO DE PREÇOS 427/2019 - LOTE 05 - ITEM 20 - ESCAVADEIRA HIDRÁULICA DX140LC	4.389,19	3,00	131,68	Não																
Código do Serviço 14.01 - Lubrificação, limpeza, lustração, revisão, carga e recarga, conserto, restauração, blindagem, manutenção e conservação de máquinas, veículos, aparelhos, equipamentos, motores, elevadores ou de qualquer objeto (exceto peças e partes empregadas, que ficam sujeitas ao ICMS).	Código NBS *****																			
<table border="1" style="width: 100%; border-collapse: collapse;"> <tr> <td>CIDE</td> <td>COFINS</td> <td>COFINS Importação</td> <td>ICMS</td> <td>IOF</td> <td>IPI</td> <td>PIS/PASEP</td> <td>PIS/PASEP Importação</td> </tr> <tr> <td>0,00</td> <td>0,00</td> <td>0,00</td> <td>0,00</td> <td>0,00</td> <td>0,00</td> <td>0,00</td> <td>0,00</td> </tr> </table>	CIDE	COFINS	COFINS Importação	ICMS	IOF	IPI	PIS/PASEP	PIS/PASEP Importação	0,00	0,00	0,00	0,00	0,00	0,00	0,00	0,00				
CIDE	COFINS	COFINS Importação	ICMS	IOF	IPI	PIS/PASEP	PIS/PASEP Importação													
0,00	0,00	0,00	0,00	0,00	0,00	0,00	0,00													
<table border="1" style="width: 100%; border-collapse: collapse;"> <tr> <td>Base Cálculo ISSQN Próprio</td> <td>Valor do ISSQN Próprio</td> <td>Base Cálculo ISSQN Retido</td> <td>Valor do ISSQN Retido</td> <td>Valor Total do ISSQN</td> <td>Valor Dedução/Descontos</td> </tr> <tr> <td>4.389,19</td> <td>131,68</td> <td>0,00</td> <td>0,00</td> <td>131,68</td> <td>0,00</td> </tr> </table>	Base Cálculo ISSQN Próprio	Valor do ISSQN Próprio	Base Cálculo ISSQN Retido	Valor do ISSQN Retido	Valor Total do ISSQN	Valor Dedução/Descontos	4.389,19	131,68	0,00	0,00	131,68	0,00								
Base Cálculo ISSQN Próprio	Valor do ISSQN Próprio	Base Cálculo ISSQN Retido	Valor do ISSQN Retido	Valor Total do ISSQN	Valor Dedução/Descontos															
4.389,19	131,68	0,00	0,00	131,68	0,00															
Valor Total da NFS-e      4.389,19	Valor Líquido da NFS-e      4.389,19																			

Taxas Adicionais  
 Lei 12741/2012: Mun: R\$144,40; Est: R\$0,00; Fed: R\$590,35; Total Aprox: R\$734,75. Fonte: IBPT.

Consulta realizada em 21/12/2020 às 09:27:54.  
 Para consultar a autenticidade acesse: [int.chopinzinho.pr.gov.br:38181/NFSE.Portal](http://int.chopinzinho.pr.gov.br:38181/NFSE.Portal)



Recebi(emos) de <b>Z1 INDUSTRIA E COMERCIO DE PEÇAS EIRELI</b>  os serviços constantes da Nota Fiscal Eletrônica indicada ao lado.	20200000000599 Número da NFS-e  Competência 21/12/2020  NFS-e 8c8291f72	Número de Controle do Município
---	--	---------------------------------

Consulta realizada em 21/12/2020 às 09:27:54.  
 Para consultar a autenticidade acesse: [int.chopinzinho.pr.gov.br:38181/NFSE.Portal](http://int.chopinzinho.pr.gov.br:38181/NFSE.Portal)

# Nota Fiscal de Serviço Eletrônica



<b>Z1 INDUSTRIA E COMERCIO DE PEÇAS EIRELI</b> RUA DAS CANELAS, 0 - SALA CEP: 85560-000 - Bairro: CRISTO REI Município: Chopinzinho - PR E-mail: eniofontana@hotmail.com Fone: (46) 3242-1237		Número da NFS-e <h2 style="text-align: center;">202000000000669</h2>
CNPJ / CPF 09.436.050/0001-90	Inscrição Estadual ****	Inscrição Municipal 2193
		Data do Serviço <h2 style="text-align: center;">21/12/2020</h2>
		Código Verificador <h2 style="text-align: center;">156709e8a</h2>

<b>PREFEITURA MUNICIPAL DE CHOPINZINHO/PR</b>  Secretaria Municipal da Fazenda Fone: (46) 3242-8600 - int.chopinzinho.pr.gov.br:38181/NFSE.Portal	Dt. de Emissão <h2 style="text-align: center;">21/12/2020</h2>	Exigibilidade ISS Exigível	Tributado no Município Chopinzinho/PR
--	---	-------------------------------	--

TOMADOR DO SERVIÇO				Município de Prestação do Serviço			
Nome / Razão Social <b>PREFEITURA MUNICIPAL DE CHOPINZINHO</b>				<h2 style="font-size: 1.2em;">Chopinzinho/PR</h2>			
Endereço Rua Miguel Procópio Kurpel,3811							
Cidade Chopinzinho	UF PR	Fone (46) 3242-8600	CEP 85560-000				
Bairro São Miguel							
CNPJ / CPF 76.995.414/0001-60	Inscrição Municipal 2537	Inscrição Estadual					
E-mail e.chopinzinho@gmail.com							

INTERMEDIÁRIO DO SERVIÇO			
Nome / Razão Social *****		CNPJ / CPF *****	Inscrição Municipal *****
E-mail		Fone	Cidade *****

DESCRIÇÃO DOS SERVIÇOS	VALOR TOTAL	ALIQ.	VALOR IMPOSTO	RETIDO																
SERVIÇOS DE MÃO DE OBRA MECÂNICA MÁQUINA MINI CARREGADEIRA BOBCAT CAT QUANTIDADE - 51,421615 HORAS - VALOR UNITARIO BRUTO R\$ 127,50 - VALOR UNITARIO LIQUIDO R\$ 98,17 - VALOR TOTAL LIQUIDO R\$ 5.048,06 DESCONTO 23,00% REFERENTE EMPENHO 5866/2020 - PROCESSO LICITATORIO 211/2019 - PREGÃO PRESENCIAL 113/2019 - ATA DE REGISTRO DE PREÇOS 427/2019 - LOTE 07 - ITEM 26 - MINI CARREGADEIRA BOBCAT CAT	5.048,06	3,00	151,44	Não																
Código do Serviço 14.01 - Lubrificação, limpeza, lustração, revisão, carga e recarga, conserto, restauração, blindagem, manutenção e conservação de máquinas, veículos, aparelhos, equipamentos, motores, elevadores ou de qualquer objeto (exceto peças e partes empregadas, que ficam sujeitas ao ICMS).	Código NBS *****																			
<table style="width: 100%; border-collapse: collapse;"> <tr> <td style="width: 12.5%;">CIDE 0,00</td> <td style="width: 12.5%;">COFINS 0,00</td> <td style="width: 12.5%;">COFINS Importação 0,00</td> <td style="width: 12.5%;">ICMS 0,00</td> <td style="width: 12.5%;">IOF 0,00</td> <td style="width: 12.5%;">IPI 0,00</td> <td style="width: 12.5%;">PIS/PASEP 0,00</td> <td style="width: 12.5%;">PIS/PASEP Importação 0,00</td> </tr> <tr> <td>Base Cálculo ISSQN Próprio 5.048,06</td> <td>Valor do ISSQN Próprio 151,44</td> <td>Base Cálculo ISSQN Retido 0,00</td> <td>Valor do ISSQN Retido 0,00</td> <td>Valor Total do ISSQN 151,44</td> <td colspan="3">Valor Dedução/Descontos 0,00</td> </tr> </table>	CIDE 0,00	COFINS 0,00	COFINS Importação 0,00	ICMS 0,00	IOF 0,00	IPI 0,00	PIS/PASEP 0,00	PIS/PASEP Importação 0,00	Base Cálculo ISSQN Próprio 5.048,06	Valor do ISSQN Próprio 151,44	Base Cálculo ISSQN Retido 0,00	Valor do ISSQN Retido 0,00	Valor Total do ISSQN 151,44	Valor Dedução/Descontos 0,00			Valor Total da NFS-e <b>5.048,06</b>		Valor Líquido da NFS-e <b>5.048,06</b>	
CIDE 0,00	COFINS 0,00	COFINS Importação 0,00	ICMS 0,00	IOF 0,00	IPI 0,00	PIS/PASEP 0,00	PIS/PASEP Importação 0,00													
Base Cálculo ISSQN Próprio 5.048,06	Valor do ISSQN Próprio 151,44	Base Cálculo ISSQN Retido 0,00	Valor do ISSQN Retido 0,00	Valor Total do ISSQN 151,44	Valor Dedução/Descontos 0,00															

Informações Adicionais Lei 12741/2012: Mun: R\$166,08; Est: R\$0,00; Fed: R\$678,96; Total Aprox: R\$845,04. Fonte: IBPT.	
--	--

Consulta realizada em 21/12/2020 às 10:14:14.

Para consultar a autenticidade acesse: [int.chopinzinho.pr.gov.br:38181/NFSE.Portal](http://int.chopinzinho.pr.gov.br:38181/NFSE.Portal)



202000000000669156709e8a09436050000190

Recebi(emos) de  <b>Z1 INDUSTRIA E COMERCIO DE PEÇAS EIRELI</b>  os serviços constantes da Nota Fiscal Eletrônica indicada ao lado.	<table style="width: 100%; border-collapse: collapse;"> <tr> <td style="width: 50%;">                     202000000000669                      Número da NFS-e                 </td> <td style="width: 50%;">                     Número de Controle do Município                 </td> </tr> <tr> <td colspan="2" style="text-align: center;">                     Competência                      21/12/2020                 </td> </tr> <tr> <td colspan="2" style="text-align: center;">                     NFS-e                      156709e8a                 </td> </tr> </table>	202000000000669 Número da NFS-e	Número de Controle do Município	Competência 21/12/2020		NFS-e 156709e8a	
202000000000669 Número da NFS-e	Número de Controle do Município						
Competência 21/12/2020							
NFS-e 156709e8a							

Consulta realizada em 21/12/2020 às 10:14:14.

Para consultar a autenticidade acesse: [int.chopinzinho.pr.gov.br:38181/NFSE.Portal](http://int.chopinzinho.pr.gov.br:38181/NFSE.Portal)





**Certificamos que Nilson Dalmaso** funcionário da **SHARK MÁQUINAS PARA CONSTRUÇÃO LTDA. - CURITIBA** realizou o treinamento **Diagnóstico em Motoniveladoras NH CE - Multiplicador** e obteve aprovação.

**Na cidade de ARAUCÁRIA/PR**  
**No período de Nov 04, 2019 a Nov 07, 2019**



*[Signature]*  
**Luana Almeida Batista**  
Technical Training Coordinator - FPT e CE

*[Faint mirrored text from reverse side of the page]*

*[Handwritten signature]*

*[Large handwritten signature]*

*[Small handwritten signature]*



Faint, illegible text, possibly a title or header, appearing as bleed-through from the reverse side of the page.

Faint, illegible text, possibly a subtitle or address, appearing as bleed-through from the reverse side of the page.

A large, stylized blue handwritten signature or scribble.



**TABELIONATO FERRI**  
MUNICÍPIO DE CHOPINZINHO  
COMARCA DE CHOPINZINHO - ESTADO DO PARANÁ  
**AUTENTICAÇÃO**  
26 JUL 2021  
O PRESENTE DOCUMENTO É  
REPRODUÇÃO AUTÊNTICA DO  
ORIGINAL  
MARCOS ROGÉRIO FERRI - TABELIÃO

A small circular stamp containing a handwritten signature.





**Certificamos que Nilson Dalmaso funcionário da SHARK MÁQUINAS PARA CONSTRUÇÃO LTDA. - CURITIBA realizou o treinamento Leitura e Interpretação de Circuitos Hidráulicos e Elétricos para Diagnóstico NH CE BR e obteve aprovação.**

**Na cidade de Curitiba  
No período de Mai 06, 2019 a Mai 10, 2019**



  
**Luana Almeida Batista**  
Technical Training Coordinator - FPT e CE

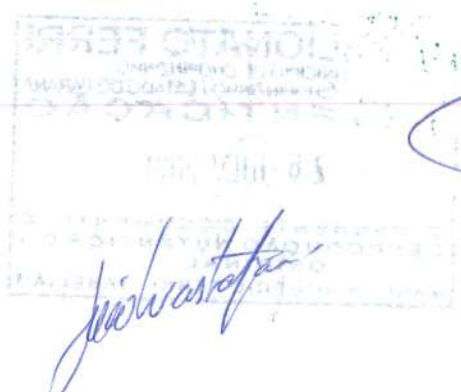

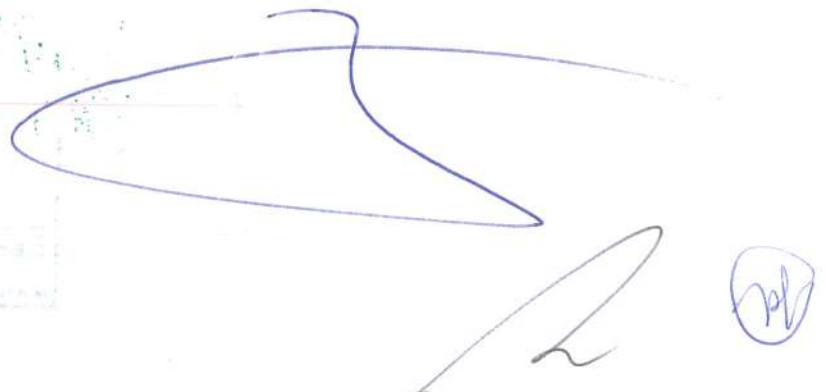



Certificamos que Luis Fernando funcionário da SHARK MÁQUINAS PARA CONSTRUÇÃO LTDA. - CURITIBA realizou o treinamento Diagnóstico em Escavadeiras Hidráulicas NH e obteve aprovação.



Na cidade de Curitiba  
No período de Jun 10, 2019 a Jun 14, 2019

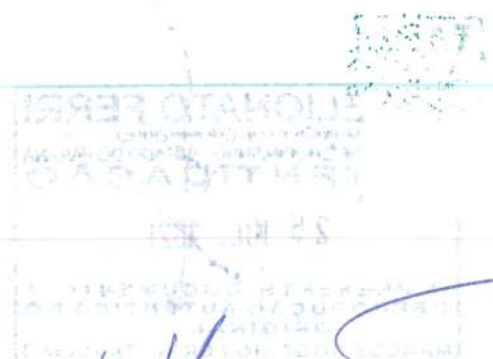

  
Luana Almeida Batista  
Technical Training Coordinator - FPT e CE



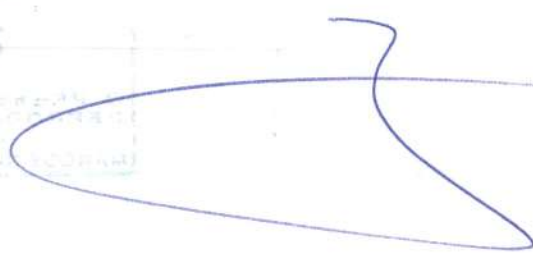





*[Faint, illegible text, possibly bleed-through from the reverse side of the page]*



*[Large blue handwritten scribble]*

*[Small blue handwritten mark]*



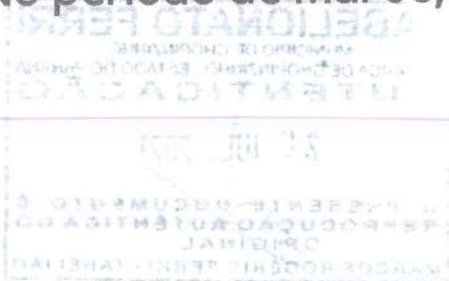

**Certificamos que Luis Fernando funcionário da SHARK MÁQUINAS PARA CONSTRUÇÃO LTDA. - CURITIBA realizou o treinamento Leitura e Interpretação de Circuitos Hidráulicos e Elétricos para Diagnóstico NH CE BR e obteve aprovação.**

**Na cidade de Curitiba  
No período de Mai 06, 2019 a Mai 10, 2019**

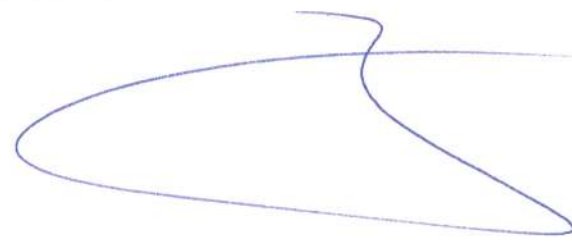

  
**Luana Almeida Batista**  
Technical Training Coordinator - FPT e CE





**TABELIONATO FERRI**  
MUNICÍPIO DE CHOPINZINHO  
COMARCA DE CHOPINZINHO - ESTADO DO PARANÁ  
**AUTENTICAÇÃO**  
26 JUL. 2021  
O PRESENTE DOCUMENTO É  
REPRODUÇÃO AUTÊNTICA DO  
ORIGINAL  
MARCOS ROGERIO FERRI - TABELIAO

**REGISTRO DE EMPREGADOS**

MUNICÍPIO UF PR RUA DAS CANELAS PROLONGAMENTO, 1 - SALA - CRISTO REI

CHOPINZINHO

CNPJ 09.436.050/0001-90

EMPREGADOR

Z1 INDUSTRIA E COMERCIO DE PEÇAS EIRELI

ENDEREÇO

NUMERO DE ORDEM	26 / 1	NOME	LUIZ FERNANDO RISSARDI		NUMERO DE MATRICULA	26
FILIAÇÃO		Pai:	DAVID RISSARDI		Nacionalidade:	BRASILEIRO
		Mãe:	IVONI SALETE CIVA RISSARDI		Nacionalidade:	BRASILEIRO
CTPS Nº/Série/Dígito	UF	Data Expedição	RG Número	Órgão Expedidor/UF	Carteira de Reservista	Título de eleitor
3850311/003/3	PR	29/03/2010	10.612.016-1	SESP/PR	153352016296	
Data do nascimento	Nacionalidade	Estado civil	Local do nascimento	Estado	Pais	Grau de instrução
25/07/1992	BRASILEIRO	AMASIADO	LARANJEIRAS DO SUL	PARANA	BRASIL	PRIMEIRO GRAU GINASIO
Quando estrangeiro:	Tipo do visto		É casado com brasileiro(a)?		Se tem filhos brasileiros:	
Data chegada ao Brasil:	Nº do reg. Geral		Nome do cônjuge		Quantos?	
Endereço: TRAVESSA DOS ANGIÇOS, 0, CEP 85.560-000 - CRISTO REI - CHOPINZINHO, PR						
Fixo: ( ) - Celular: (46)99925-5214 -						
Nome		Parentesco	Nascido em		Fundo de Garantia por Tempo de Serviço	
JULIA EMANUELI RISSARDI		FILHO(A)	21/10/2016		Conta vinculada: Programa de Integração Social (PIS)	
Cadastro: 29/03/2010						
Sob número: 16367681818						
Banco:						
Agência:						
Endereço:						
Domicílio bancário						
Banco: 1 - BANCO DO BRASIL						
Agência: 842						
Conta: 30743-2						
Tipo de Conta: Conta Corrente						
Modalidade: 1						
Data de admissão	Seção	Função	Salário inicial	Forma de pagamento	Horas semanais	Horas mensais
16/10/2017	****GERAL*****	911305 - MECANICO	1.700,00	MENSAL	44	220
HORÁRIO DE TRABALHO						
DE SEGUNDA A SEXTA DA 7:42 AS 12:00 E DAS 13:30 AS 18:00.						
Características físicas:		Cadastro pessoa física (CPF)		Data de saída: / /		
Peso:		091.047.369-23				
Altura:						
Polegar direito						



*Luiz Fernando Rissardi*  
Assinatura do empregado

*Luiz Fernando Rissardi*  
Carimbo e visto do empregador

**09 436 050/0001-90**  
**Z1 INDUSTRIA E COMERCIO**  
**DE PEÇAS EIRELI**  
Rua das Canelas, prolong B Cristo Rei  
85560-000 Chopinzinho PR



Empresa : Z1 INDUSTRIA E COMERCIO DE PECAS EIRELI

CNPJ: 09.436.050/0001-90

NUMERO DE ORDEM 26/2

Empregado : LUIZ FERNANDO RISSARDI

### CONTRIBUIÇÃO SINDICAL

Ano	Valor	Ano	Valor	Ano	Valor	Ano	Valor
2017	56,67						

### ALTERAÇÃO SALARIAL

Data	Valor novo salário	Forma de pagamento	Data	Valor novo salário	Forma de pagamento
01/01/2021	1.894,75	MENSAL	31/01/2020	1.800,07	MENSAL
01/05/2019	1.730,84	MENSAL	02/01/2018	1.730,84	MENSAL

### FÉRIAS GOZADAS

Referente ao período de	Data	Tipo	Referente ao período de	Data	Tipo
16/10/2019	15/10/2020	Férias normal	16/10/2018	15/10/2019	Férias normal
16/10/2017	05/12/2018	Férias normal	09/12/2019	07/01/2020	Férias normal

### ALTERAÇÃO CONTRATUAL DE CARGO

Data	Função	Data	Função
01/05/2019	MECÂNICO DE MÁQUINAS DE CONSTRUÇÃO E TERRAPLENAGEM		

### ACIDENTE DE TRABALHO

Data	Local	Causa	Data	Local	Causa
					Alta

### AFASTAMENTO

Início	Término	Descrição	Início	Término	Descrição
24/01/2020	24/01/2020	AUXILIO DOENÇA	13/02/2020	22/02/2020	ACIDENTE TRABALHO PERIODO INFERIOR 15 DIAS

OBSERVAÇÕES :

*[Handwritten signature]*

*[Handwritten signature]*

*[Handwritten signature]*



09.436.050/0001-90  
Z1 INDUSTRIA E COMERCIO DE PECAS EIRELI  
Rua das Canelas, prolong B Cristo Rei  
85560-000 Chopinzinho PR

**REGISTRO DE EMPREGADOS**

EMPREGADOR: **Z1 INDUSTRIA E COMERCIO DE PECAS EIRELI** CNPJ: **09.436.050/0001-90** MUNICÍPIO: **CHOPINZINHO** UF: **PR** ENDEREÇO: **RUA DAS CAMELAS PROLONGAMENTO, 1 - SALA - CRISTO REI**

NUMERO DE ORDEM: **34 / 1** NOME: **NILSON DALMASO** NUMERO DE MATRICULA: **34**

FILIAÇÃO: Pai: **MARIA DO CARMO DALMASO** Mãe: **MARIA DO CARMO DALMASO**

CTPS Nº/Série/Digito: **1293321/001/0** UF: **PR** Data Expedição: **11/05/2001** RG Número: **99615400** SESP/IPR: **077719500663** Zona: **103** Seção: **50** Idade: **39** CNH: **34**

Data do nascimento: **11/02/1982** Nacionalidade: **BRASILEIRO** Estado civil: **CASADO** Local do nascimento: **CHOPINZINHO** Estado: **PARANA** País: **BRASIL** Grau de instrução: **PRIMARIO COMPLETO** Autenticação: **Se tem filhos brasileiros: Quantos?**

Quando estrangeiro: **É casado com brasileira(o)?** **MARIA SALETE MONTEIRO** **É naturalizado(a)?** **Quantos?**

Data chegada ao Brasil: **Nº do reg. Geral**

Endereço: **RUA 0, CEP 85.560-000 - 0 - CHOPINZINHO, PR**  
 Fixo: **(46)99141-3064 - Celular: ( ) - -**

Nome	Parentesco	Nascido em	Fundo de Garantia por Tempo de Serviço
GABRIEL YURI MONTEIRO DALMASO	FILHO(A)	24/04/2009	Conta vinculada: <b>Programa de Integração Social (PIS)</b>
EDENILSON JUNIOR MONTEIRO DALMASO	FILHO(A)	26/06/2003	Cadastramento: <b>11/05/2001</b>
LUIS HENRIQUE MONTEIRO DALMASO	FILHO(A)	10/08/2005	Sob número: <b>12832823493</b>

Banco: **1 - BANCO DO BRASIL**  
 Agência: **842**  
 Conta: **30638-X**  
 Tipo da Conta: **Conta Corrente**  
 Modalidade: **1**

Domicílio bancário

Data de admissão	Seção	Função	Salário inicial	Forma de pagamento
01/10/2018	****GERAL****	911305 - MECANICO	2.700,00	MENSAL

DE SEGUNDA A SEXTA DA 7:42 AS 12:00 E DAS 13:30 AS 18:00.

HORARIO DE TRABALHO

Características físicas: **Cadastro pessoa física (CPF)** **097.736.309-31**

Peso: **170** Altura: **170**

Estou de pleno acordo com as declarações acima que exprimem a verdade

Pollegar direito

Assinatura do empregador: *[Assinatura]*

Assinatura do empregado: *[Assinatura]*

Data de saída:  **/ /**



**09 436 050/0001-90**  
**Z1 INDÚSTRIA E COMÉRCIO**  
**DE PEÇAS EIRELI**  
 Rua das Canelas, prelong B Cristo Rei  
 88888-000 Chopinzinho PR



Empresa : Z1 INDUSTRIA E COMERCIO DE PECAS EIRELI

CNPJ: 09.436.050/0001-90

NUMERO DE ORDEM 34/2

Empregado : NILSON DALMASO

CONTRIBUIÇÃO SINDICAL

Ano	Valor	Ano	Valor	Ano	Valor	Ano	Valor

ALTERAÇÃO SALARIAL

Data	Valor novo salário	Forma de pagamento	Data	Valor novo salário	Forma de pagamento
01/01/2021	2.955,81	MENSAL	31/01/2020	2.808,00	MENSAL
01/05/2019	2.700,00	MENSAL			

FÉRIAS GOZADAS

Referente ao período de	Data Início	Data Fim	Tipo	Referente ao período de	Data Início	Data Fim	Tipo
01/10/2018	30/09/2019	11/11/2019	Férias normal	01/10/2019	30/09/2020	15/12/2020	Férias normal

ALTERAÇÃO CONTRATUAL DE CARGO

Data	Função	Data	Função
01/05/2019	MECANICO DE MÁQUINAS DE CONSTRUÇÃO E TERRAPLENAGEM		

ACIDENTE DE TRABALHO

Data	Local	Causa	Alta	Data	Local	Causa	Alta

AFASTAMENTO

Início	Término	Descrição	Início	Término	Descrição

OBSERVAÇÕES:

*[Handwritten signature and scribbles in blue ink]*

09 436 050/0001-90  
Z1 INDUSTRIA E COMERCIO DE PECAS EIRELI  
Rua das Canelas, prolong B Cristo Rei  
85560-000 - Chopinzinho PR



*[Handwritten initials]*



**CAIXA**  
CAIXA ECONÔMICA FEDERAL

SUS

PROGRAMA DE INTEGRAÇÃO SOCIAL

Número de Identificação do Trabalhador <b>163 . 67681 . 81 - 8</b>	Data Cadastramento <b>/ /</b>
---	----------------------------------

Nome do Trabalhador  
**LUIZ FERNANDO RISSARDI**

Nome da Mãe  
**IVONI SALETE CIVA RISSARDI**

Data de Nascimento <b>25 / 07 / 1992</b>	Carteira de Trabalho Número	Agência
---	--------------------------------	---------

Empregador

TRABALHADOR

118



*Luiz Fernando Rissardi*  
Assinado digitalmente pelo titular

MINISTÉRIO DO TRABALHO  
E EMPREGO

CARTEIRA DE TRABALHO E PREVIDÊNCIA SOCIAL

3850311

163.67681.81-8

003-0

PR



**TABELIONATO FERRI**  
MUNICÍPIO DE CHOPINZINHO  
COMARCA DE CHOPINZINHO ESTADO DO PARANÁ  
**AUTENTICAÇÃO**  
26 JUL. 2021  
O PRESENTE DOCUMENTO É  
REPRODUÇÃO AUTÊNTICA DO  
ORIGINAL  
MARCOS ROGERIO FERRI TABELIAO

*[Handwritten signature]*

*[Handwritten mark]*

*[Handwritten mark]*









CONTRATO DE TRABALHO

EMPREGADOR: Z1 INDUSTRIA e Comen-  
C70 DE PECAS LTDA  
CGC/CNPJ: 09.436.050/0001-90  
ENDEREÇO: RUA DAS ANELAS  
MUNICIPIO: CHOPINZINHO UF: PR  
ESP. DO ESTABELECIMENTO: COMERCIO  
CARGO: MECANICO

DATA DE ADMISSÃO: 16 DE OUTUBRO DE 2017  
REGISTRO Nº: 39  
REMUNERAÇÃO ESPECÍFICA: R\$ 1.700,00 (Hum mil e setecentos reais)  
Z1 INDUSTRIA E COMERCIO  
DE PECAS LTDA - ERP/MS

DATA DE SAÍDA: DE DE DE  
COM. DISPENSA CD N°  
FGTS Nº DA CONTRA

CONTRATO DE TRABALHO

VOITH HYDRO SERVICES LTDA  
CNPJ/CEI: 05.110.206/0014-02  
ROD BR 158 KM 441,5, S/N  
MUNICIPIO: SAUDE DO IGUAÇU  
UF: PR  
ESP. DO ESTABELECIMENTO: MONT. DE ESTRUTURAS METALICAS

CARGO: MECANICO MONTADOR  
DATA DE ADMISSÃO: 08/12/2014  
REGISTRO Nº: 57965 CBO: 911305  
REMUNERAÇÃO ESPECÍFICA: R\$ 7,94 p/h  
(SETE REAIS E NOVENTA E QUATRO CENTAVOS) POR HORA

VOITH HYDRO SERVICES LTDA  
Edgardo Antonio  
Mecânico de Estruturação  
DE 2016  
COM. DISPENSA CD N°  
FGTS Nº DA CONTRA

\* vide PAG. 27

pedro antonio

PD





# Carteira de Trabalho Digital

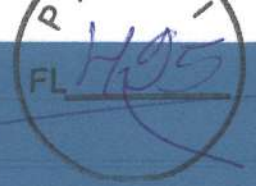

## Dados Pessoais

Data de emissão: 24/05/2020

Nome Civil: **NILSON DALMASO**

CPF: **057.736.309-31**

Data de Nascimento: **11/02/1982**

## Contratos de Trabalho

- 01/10/2018 - Aberto

**Z1 INDUSTRIA E COMERCIO DE PECAS EIRELI**

**CNPJ: 09.436.050/0001-90**

Ocupação: **913120 - MECANICO DE MANUTENCAO DE MAQUINAS DE CONSTRUCAO E TERRAPLENAGEM**

Salário Contratual: **R\$ 2.700,00**

Remuneração Inicial: **R\$ 2.700,00**

Última Remuneração Informada: **R\$ 3.317,44** (05/2021)

### Anotações

01/10/2018 - Admissão

11/11/2019 - Férias de 30 dia(s) com previsão de encerramento em 10/12/2019

31/01/2020 - Salário alterado para R\$ 2.808,00

15/12/2020 - Férias de 30 dia(s) com previsão de encerramento em 13/01/2021

01/01/2021 - Salário alterado para R\$ 2.955,81

*João Lucas*

**CERTIFICADO DE DESTINAÇÃO FINAL**

LWART SOLUÇÕES AMBIENTAIS LTDA., CNPJ nº 46.201.083/0001-88, certifica que recebeu em sua unidade de Lençóis Paulista – SP, do Gerador abaixo, para tratamento e destinação final, os resíduos listados abaixo.

**Identificação do Gerador**

Razão Social: Z1 INDUSTRIA E COMERCIO DE PECAS EIRELI

CNPJ/CPF: 09.436.050/0001-90

**Identificação dos Resíduos**

Resíduo	Classe	Tecnologia
ÓLEO LUBRIFICANTE USADO E/OU CONTAMINADO	CLASSE I	RERREFINO

**Certificado de Coleta de Óleo**

Data	Nº CCO	Litros
08/01/2020	172820	400
04/02/2020	174014	100
07/07/2020	179526	300
01/09/2020	182181	400
29/09/2020	183532	400
02/02/2021	193852	400

Este documento (CDF) certifica o recebimento e a respectiva destinação final dos resíduos e rejeitos acima relacionados, utilizando-se as tecnologias mencionadas e a validade desta informação está restrita aos resíduos e rejeitos aqui declarados e a suas respectivas quantidades, sob as penas da lei.

Lençóis Paulista, 06 de abril de 2021.

AMAURI APARECIDO MONTANHERO  
GERENTE DE MEIO AMBIENTE



Período : 23/04/2021 até 23/04/2021

CETRIC - Central de Tratamento de Resíduos Sólidos Industriais e Comerciais de Chapeco Ltda, CPF/CNPJ 04647090000168 certifica que recebeu, em sua unidade de Chapecó - SC, do Gerador indicado e no período relacionado, para tratamento e destinação final, os resíduos listados abaixo.

**Identificação do Gerador**

Razão Social : Z1 INDUSTRIA E COMERCIO DE PECAS EIRELI

CNPJ/CPF : 09436050000190

Endereço : RUA DAS CANELAS ,0 Z1 AGRICOLA BAIRRO CRISTO  
REI

Município : Chopinzinho

UF : PR

**Identificação dos Resíduos**

Resíduo	Classe	Quant.	Unid.	Tratamento
150202(*) - Absorventes, materiais filtrantes (Incluindo filtros de óleo	CLASSE I	0,2000	Tonelada	Aterro Resíduos

**Observações**

**Manifestos Incluídos:**

411001185597

Este documento (CDF) certifica o recebimento e a respectiva destinação final dos resíduos e rejeitos acima relacionados, utilizando-se as tecnologias mencionadas e a validade desta informação está restrita aos resíduos e rejeitos aqui declarados e a suas respectivas quantidades, sob as penas da lei.

Chapecó, 23/04/2021

*Loana Defaveri Fortes*  
Responsável  
Loana Defaveri Fortes  
CREA/SC 111.580-2

*João Lucas*





**PLANO DE CONTROLE AMBIENTAL (PCA)**

**PLANO DE GERENCIAMENTO  
DE RESÍDUOS SÓLIDOS (PGRS)**

***Z1 INDÚSTRIA E COMÉRCIO DE  
PEÇAS EIRELI***

**Chopinzinho | PR**

**Setembro de 2020**





## SUMÁRIO

REQUERIMENTO .....	4
ELABORAÇÃO .....	5
I – MEMORIAL DESCRITIVO .....	6
1. IDENTIFICAÇÃO DO EMPREENDIMENTO .....	6
2. INFORMAÇÕES GERAIS .....	6
2.1. ÁREA DO EMPREENDIMENTO .....	6
2.2. TIPOLOGIA DO EMPREENDIMENTO .....	6
2.3. SITUAÇÃO AMBIENTAL DO EMPREENDIMENTO .....	7
2.4. NÚMERO DE FUNCIONÁRIOS .....	7
2.5. PERÍODO DE FUNCIONAMENTO .....	7
2.6. DIVERSIFICAÇÕES E AMPLIAÇÕES .....	7
2.7. RESPONSÁVEIS TÉCNICOS .....	7
2.7.1. Pela elaboração do PGRS .....	7
2.7.2. Pela implantação do PGRS .....	8
3.1. PRODUTOS ARMAZENADOS .....	9
3.2. DESCRIÇÃO DETALHADA DOS PROCESSOS E OPERAÇÕES .....	9
3.2.1. Manutenção de Veículos de Grande Porte e de Máquinas Agrícolas .....	9
3.2.2. Lavagem das Peças .....	9
3.2.3. Fonte de Captação de Água .....	9
3.2.4. Esgoto Sanitário .....	10
3.2.5. Efluente da Lavagem .....	10
3.2.6. Captação, Transporte e Destinação das Águas Pluviais .....	10
4. INFORMAÇÕES SOBRE RESÍDUOS SÓLIDOS .....	11
4.1. MEDIDAS DE MINIMIZAÇÃO DE GERAÇÃO E REUTILIZAÇÃO .....	11
4.1.1. Materiais Plásticos .....	13
4.1.2. Materiais Metálicos .....	14
4.1.3. Papéis / Papelões .....	15
4.1.4. Pneus .....	15
4.1.5. Embalagens Plásticas de Óleos Lubrificantes .....	15
4.1.6. Óleos lubrificantes .....	16
4.1.7. Pilhas e Baterias .....	17
4.1.8. Vidros .....	17
4.1.9. Resíduos de Construção Civil .....	18
4.1.10. Lâmpadas .....	19
4.1.11. Resíduos Eletroeletrônicos .....	19
4.2. SEPARAÇÃO E TRATAMENTO PRELIMINAR DOS RESÍDUOS .....	20
4.3. ACONDICIONAMENTO, ARMAZENAMENTO E IDENTIFICAÇÃO .....	21
4.4. CLASSIFICAÇÃO DOS RESÍDUOS GERADOS .....	23
5. PROPOSTA DO PGRS .....	24
5.1. POLÍTICA PARA IMPLEMENTAÇÃO DO PLANO .....	24
5.2. ESTRUTURA ORGANIZACIONAL .....	24
5.3. TÉCNICAS E PROCEDIMENTOS A SEREM ADOTADOS .....	24
5.4. RECURSOS HUMANOS .....	26
5.5. EQUIPAMENTOS DE PROTEÇÃO INDIVIDUAL (EPI'S) .....	26
5.6. EXPLICAÇÃO DA TABELA – PROPOSTA PARA PGRS .....	27





5.7. POLÍTICA NACIONAL DE RESÍDUOS SÓLIDOS: LEI FEDERAL 12.305/2010 .29	
5.8. RESPONSABILIDADE PELA POLUIÇÃO E/OU CONTAMINAÇÃO DO MEIO AMBIENTE .....	30
5.9. PROIBIÇÕES E PERMISSÕES NAS ATIVIDADES DE GERENCIAMENTO DE RESÍDUOS SÓLIDOS .....	30
<b>5.9.1. Disposição em Aterros Industriais Localizados no Estado do Paraná .....</b>	<b>30</b>
<b>5.9.2. Coprocessamento de Resíduos Sólidos.....</b>	<b>31</b>
<b>5.9.3. Queima de Resíduos Sólidos em Caldeira .....</b>	<b>31</b>
5.10. AÇÕES CORRETIVAS E PREVENTIVAS .....	32
<b>5.10.1. Ações Emergenciais .....</b>	<b>36</b>
<b>5.10.2. Utilização de Água no Combate ao Fogo e a Vazamentos .....</b>	<b>40</b>
<b>5.10.3. Equipamentos de Proteção Individual.....</b>	<b>41</b>
<b>5.10.4 Ações Emergenciais para Transporte de Resíduos ONU 3077.....</b>	<b>41</b>
5.11. PROGRAMA DE TREINAMENTO E CAPACITAÇÃO .....	43
5.12. CRONOGRAMA FÍSICO .....	43
5.13. PLANO DE CONTINGÊNCIA .....	44
5.14. ATUALIZAÇÃO DO PGRS .....	45
<b>6. RUÍDOS.....</b>	<b>46</b>
<b>7. INFORMAÇÕES SOBRE EMISSÕES ATMOSFÉRICAS .....</b>	<b>47</b>
<b>II – MEMORIAL TÉCNICO .....</b>	<b>48</b>
<b>8. SISTEMA DE TRATAMENTO E DE REUSO DO EFLUENTE DA LAVAGEM ...</b>	<b>48</b>
8.1. JUSTIFICATIVA DO SISTEMA DE TRATAMENTO E DE REUSO .....	49
8.2. DIMENSIONAMENTO DO SISTEMA DE TRATAMENTO E DE REUSO.....	49
<b>8.2.1. Caixa de Decantação.....</b>	<b>50</b>
<b>8.2.2. CSAO com Placas Coalescentes.....</b>	<b>50</b>
<b>8.2.3. Caixa de Amostragem .....</b>	<b>50</b>
<b>8.2.4. Bomba .....</b>	<b>50</b>
<b>8.2.5. Filtro de Areia .....</b>	<b>51</b>
<b>8.2.6. Tanque de Acúmulo (Caixa d'Água) .....</b>	<b>51</b>
8.3. OPERAÇÃO E MANUTENÇÃO DO SISTEMA DE TRATAMENTO.....	51
8.4. RECOMENDAÇÕES PARA O SISTEMA DE TRATAMENTO.....	51
8.5. MONITORAMENTO .....	52
8.6. CARACTERÍSTICAS DOS EFLUENTES FINAIS .....	53
<b>9. REFERÊNCIAS .....</b>	<b>54</b>
<b>ANEXOS .....</b>	<b>56</b>

- Anotação de Responsabilidade Técnica (ART)
- Cadastro Técnico Federal Empresa / Responsável Técnico
- LP 199.321
- Localização (Google Earth)
- CNPJ
- Planta 01 (Cx. de Decantação)
- Catálogo CSAO 300 L/h
- Planta 02 (Cx. de Amostragem)

*José Lucas*



## LISTA DE TABELAS

Tabela 1 – Simbologia da classificação e uso dos diferentes tipos de plásticos .....	14
Tabela 2 – Tipos de lâmpadas contendo mercúrio .....	19
Tabela 3 – Segregação de vidros .....	20
Tabela 4 – Segregação de plásticos .....	20
Tabela 5 – Segregação de metais.....	20
Tabela 6 – Segregação de papéis e papelões .....	21
Tabela 7 – Classificação dos tipos de lâmpadas quanto sua periculosidade .....	21
Tabela 8 – Padrão de cores .....	22
Tabela 9 – Proposta para o Acondicionamento, classificação, armazenamento, transporte e destino final dos resíduos sólidos gerados.....	28
Tabela 10 – Concentrações limite para queima de resíduos em caldeiras.....	32
Tabela 11 – Nível de critério de avaliação para ambientes externos, em dB(A) .....	46
Tabela 12 – Parâmetros de monitoramento para o efluente industrial final .....	53

## LISTA DE FIGURAS

Figura 1 – Isolamento da área.....	38
Figura 2 – Fluxograma do Sistema de Tratamento e Reuso Proposto.....	48

*pedruca*







## REQUERIMENTO

ILMA. SRA. FLÁVIA OSTAPIV  
CHEFE REGIONAL DO IAP/ERPAB  
PATO BRANCO - PR



**ZI INDÚSTRIA E COMÉRCIO DE PEÇAS EIRELI**, pessoa jurídica de direito privado, com sede e foro à Rua das Canelas, s/nº, município de Chopinzinho, Estado do Paraná, cadastrada no CNPJ sob nº 09.436.050/0001-90, vem com o devido respeito e acatamento solicitar a Vossa Senhoria que se digne a apreciar o presente **Plano de Controle Ambiental (PCA) e Plano de Gerenciamento de Resíduos Sólidos (PGRS)**.

Outrossim, declara que este *Projeto* foi elaborado com vistas a atender às exigências técnicas e legais deste Instituto para obtenção da **Licença de Instalação** e posteriormente da **Licença de Operação** do empreendimento.

Nestes termos,  
pede deferimento.

Chopinzinho, 11 de setembro de 2020.

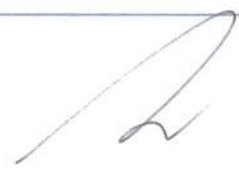
  
SANDRA LÚCIA ZENELATO  
sócia-administradora



## ELABORAÇÃO

Empresa	-	Hídrica Engenharia Química Ltda.
Endereço	-	Rua Itacolomi, 345
Bairro	-	La Salle
CEP	-	85.505-050
Telefone	-	(46) 3225-1997
e-mail	-	hidrica@hidrica.eng.br
homepage	-	<a href="http://www.hidrica.eng.br">http://www.hidrica.eng.br</a>
CNPJ	-	00.684.430/0001-70
CREA	-	13014 - F / PR
Técnico Responsável	-	Cezar Augusto Martini
CREA	-	27281 - D / PR
CPF	-	840.077.539-20
Título Profissional	-	Engenheiro Químico

Pato Branco, 11 de setembro de 2020.

CEZAR AUGUSTO MARTINI  
engenheiro químico

*João Carlos*





## I – MEMORIAL DESCRITIVO

### 1. IDENTIFICAÇÃO DO EMPREENDIMENTO

Razão Social	-	Z1 Indústria e Comércio de Peças Eireli
Nome Fantasia	-	Z1 Agrícola
CNPJ	-	09.436.050/0001-90
Insc. Estadual	-	90.434.853-82
Endereço	-	Rua das Canelas, s/nº
CEP	-	85.560-000
Coordenadas (UTM)	-	22 J – 344.553 mL / 7.139.585 mS
e-mail	-	eniofontana@hotmail.com
Telefone	-	(46) 99913-6682
Responsável	-	Sandra Lúcia Zenelato
Cargo	-	Sócia-administradora
CPF	-	023.395.739-12
Município/UF	-	Chopinzinho / PR

### 2. INFORMAÇÕES GERAIS

#### 2.1. ÁREA DO EMPREENDIMENTO

Área Construída:	6.656,90 m <sup>2</sup>
<u>Área Livre:</u>	<u>525,00 m<sup>2</sup></u>
Área Total do Terreno:	7.181,50 m <sup>2</sup>

#### 2.2. TIPOLOGIA DO EMPREENDIMENTO

Estabelecimento comercial com a finalidade principal de realizar comércio a varejo de peças e acessórios para veículos automotores (CNAE 45.30-7-03) oferecendo também o serviço de manutenção e reparação elétrica de veículos automotores (CNAE 45.20-0-03).

*Sandra Lúcia Zenelato*



*[Handwritten signature]*

*[Handwritten initials]*



### 2.3. SITUAÇÃO AMBIENTAL DO EMPREENDIMENTO

Empreendimento a ser implantado no município de Chopinzinho/PR, com Licença Prévia nº 199321 válida até 01/09/2022, protocolada sob o nº 16.826.671-5.

### 2.4. NÚMERO DE FUNCIONÁRIOS

Administrativo:	02
<u>Operação:</u>	<u>08</u>
Total:	10

### 2.5. PERÍODO DE FUNCIONAMENTO

A empresa funciona de segunda a sexta das 08:00 h às 18:00 h (08 horas de atividade produtiva).

### 2.6. DIVERSIFICAÇÕES E AMPLIAÇÕES

Não há ampliações previstas para os próximos anos.

### 2.7. RESPONSÁVEIS TÉCNICOS

#### 2.7.1. Pela elaboração do PGRS

Nome	-	Cezar Augusto Martini
CPF	-	840.077.539-20
Profissão	-	Engenheiro Químico
Registro no Conselho	-	CREA - PR 27.281 / D
Telefone	-	(46) 3225-1997
e-mail:	-	hidrica@hidrica.eng.br





### 2.7.2. Pela implantação do PGRS

Nome	-	Sandra Lúcia Zenelato
CPF	-	023.395.739-12
Cargo	-	sócia-administradora
Telefone	-	(46) 99913-6682
e-mail	-	eniofontana@hotmail.com

*José Wasthof*

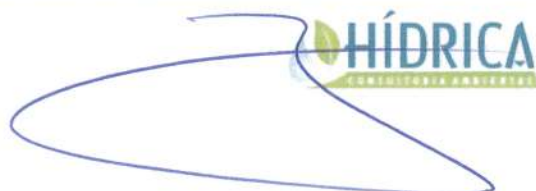

*[Signature]*

*[Signature]*

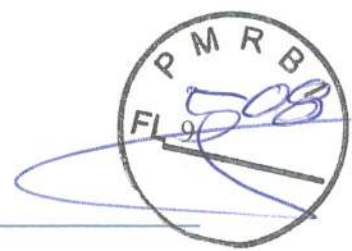

### 3. INFORMAÇÕES SOBRE A ATIVIDADE COMERCIAL

#### 3.1. PRODUTOS ARMAZENADOS

O empreendimento armazena produtos utilizados na manutenção de veículos de grande porte, como óleo lubrificante, fluido de freio, óleo hidráulico, filtros de óleo, filtros de ar, filtros de combustível, pastilhas de freios, lâmpadas e baterias, entre outros.

#### 3.2. DESCRIÇÃO DETALHADA DOS PROCESSOS E OPERAÇÕES

##### 3.2.1. Manutenção de Veículos de Grande Porte e de Máquinas Agrícolas

São realizados serviços inerentes à manutenção periódica de veículos de grande porte e de máquinas agrícolas, sendo comumente realizado a troca de fluidos, de óleo lubrificante, de lâmpadas, de bateria, de correias dentadas, de pneus, de filtros, de peças metálicas (ferrosas ou não-ferrosas), entre outros serviços.

##### 3.2.2. Lavagem das Peças

O empreendimento planeja realizar a lavagem das peças das máquinas no sistema de lavagem da J. Martinelli Eireli – EPP (LO nº 146.531-R1), empresa localizada adjacente ao barracão da Z1 Agrícola.

De qualquer modo, este PCA contém o dimensionamento de um sistema de tratamento caso a Z1 Agrícola opte por construir seu sistema de tratamento para o reuso da água da lavagem.

##### 3.2.3. Fonte de Captação de Água

O estabelecimento realiza a captação da água da rede pública de fornecimento de 500 L/dia para uso humano (62,5 L/h - 08 horas diárias) e de 8 L/dia (1 L/h) para reposição da água perdida por evaporação do efluente de reuso da lavagem.

*João Leão Filho*



*[Signature]*







#### 3.2.4. Esgoto Sanitário

O esgoto sanitário (500 L/dia ou 62,5 L/h – 08 horas de funcionamento) é enviado para tratamento na fossa séptica e filtro anaeróbio, para posterior disposição no solo via sumidouro.

#### 3.2.5. Efluente da Lavagem

O efluente da lavagem será reusado via circuito fechado, não ocorrendo nenhum lançamento de efluente ao meio ambiente.

#### 3.2.6. Captação, Transporte e Destinação das Águas Pluviais

As águas pluviais incidentes nas edificações são captadas por calhas e direcionadas para o terreno, onde escoarão conforme a topografia do solo local.

*João Carlos*





#### 4. INFORMAÇÕES SOBRE RESÍDUOS SÓLIDOS

As informações teóricas sobre resíduos sólidos apresentadas neste item servem para subsidiar o diagnóstico da situação atual da empresa em estudo, assim como as propostas de melhorias e/ou adequações necessárias.

A geração, o acondicionamento, o armazenamento, a coleta, o transporte, o tratamento e a destinação final dos resíduos sólidos, visando ao controle da poluição, da contaminação e à minimização dos impactos ambientais no território do Estado do Paraná serão regidos em estrito atendimento ao disposto na Lei nº 12.493/99.

Os geradores de resíduos sólidos são responsáveis pelos seus acondicionamentos, armazenamentos, coleta, transporte, tratamento, disposição final, pelo passivo ambiental oriundo da desativação da fonte geradora, bem como pela recuperação de áreas degradadas. Para serem submetidos aos processos de acondicionamento, transporte, tratamento e disposição final adequados, atendendo as normas da ABNT e do IAP, os resíduos sólidos devem ser classificados em função de suas propriedades físicas, químicas ou infecto-contagiosas e com base na identificação de contaminantes presentes em sua massa.

Gerenciamento de Resíduos Sólidos Industriais é a atividade associada ao controle sistemático da geração, armazenamento, coleta, transporte, tratamento e qualquer processamento e disposição de resíduos de acordo com os princípios de saúde pública e de preservação ambiental, tendo em vista o alto risco à saúde e ao meio ambiente por uma ação inadequada em qualquer uma das etapas. Ou seja, gerenciar resíduos é colocar em prática um conjunto de medidas que, em linhas gerais, deverão atingir os seguintes objetivos principais: preservar, proteger e melhorar a qualidade do meio ambiente; contribuir para a saúde humana; e assegurar uma utilização prudente e racional dos recursos naturais.

##### 4.1. MEDIDAS DE MINIMIZAÇÃO DE GERAÇÃO E REUTILIZAÇÃO

O objetivo básico da minimização é a prevenção da geração de resíduos na fonte geradora, através da eliminação ou da redução da quantidade de resíduos. Minimizar resíduos significa reduzir a quantidade gerada na extensão em que puder ser praticada, antes do resíduo ser tratado, armazenado ou disposto, incluindo também atividades de reciclagem que resultem em redução do volume ou quantidade do resíduo, redução da toxicidade dos perigosos. Não estão incluídos entre técnicas de minimização, processos como incineração ou estabilização.



**HÍDRICA**  
CONSULTORIA AMBIENTAL





Conforme Lei Estadual 12.493/99, a geração de resíduos deverá ser minimizada através da adoção de processos de baixa geração de resíduos e da reutilização e/ou reciclagem dos mesmos, dando-se prioridade à reutilização e/ou reciclagem a despeito de outras formas de tratamento e disposição final, exceto nos casos em que não exista tecnologia viável.

As técnicas de minimização de resíduos são classificadas em quatro categorias (STRAUSS, 1993):

- *Gerenciamento de materiais e estoque*: controle do tipo e quantidade de insumos e controle no manuseio das matérias-primas, produtos acabados e resíduos do processo, visando assegurar que estes alcancem à produção e o cliente sem perdas através de derramamento, vazamento, contaminação ou desperdícios. O Quadro 1 apresenta as fontes ou causas potenciais de perdas de materiais nos processos;
- *Modificações no processo de produção*: as técnicas de substituição de matérias-primas perigosas por outras não perigosas vêm sendo amplamente utilizadas para a redução da toxicidade dos produtos e dos riscos associados ao seu manuseio. Nesta categoria incluem-se eliminação de pigmentos que contêm metais na formulação de tintas, substituição de solventes clorados por não clorados e desenvolvimento da formulação de adesivos à base de água de modo a evitar a utilização de solvente;
- *Redução de volume*: a segregação eficiente dos resíduos na fonte assegura que um resíduo não perigoso se mantenha descontaminado e a concentração do material a ser recuperado seja maximizada;
- *Recuperação*: pode ser realizada tanto no local da instalação quanto fora dela. A recuperação no próprio local da instalação é a forma mais adequada, porque evita os riscos associados ao transporte dos resíduos perigosos. A recuperação fora do local da instalação será realizada quando os equipamentos não estão disponíveis no local, o resíduo não é gerado em quantidade suficiente, ou o material recuperado não pode ser reutilizado no processo produtivo. Enquadram-se nesta categoria materiais como óleos, solventes, sucatas metálicas, plásticos e papelão.

Entre as alternativas para tratamento ou redução dos resíduos, a reciclagem desperta maior interesse, principalmente por seu forte apelo ambiental. Os principais benefícios ambientais da reciclagem dos resíduos gerados são: preservação de recursos naturais; economia de energia; economia de transporte; e geração de emprego e renda.





**Quadro 1– Fontes ou causas potenciais de perdas de materiais na produção**

<i>Area</i>	<i>Fontes ou Causas</i>
Carregamento	<ul style="list-style-type: none"><li>– de linha</li><li>– drenagem de sedimentos de linhas entre os enchimentos</li><li>– perfuração, vazamento, ou corrosão nos containeres</li><li>– vazamento na mangueira ou em conexões</li><li>– vazamento de válvulas, tubulações e bombas</li></ul>
Armazenamento	<ul style="list-style-type: none"><li>– excedente no enchimento dos tanques</li><li>– funcionamento inadequado da instrumentação de fluxo</li><li>– perfuração, vazamento ou corrosão nos containeres</li><li>– vazamentos de válvulas, tubulações e bombas</li><li>– procedimentos impróprios na transferência de materiais</li><li>– falta de inspeção regular e/ou de programa de treinamento</li></ul>
Processamento	<ul style="list-style-type: none"><li>– vazamentos nos tanques do processo</li><li>– operação imprópria e manutenção de equipamentos do processo</li><li>– vazamentos de válvulas, tubulações e bombas</li><li>– transbordamento do tanque do processo</li></ul>

Fonte: Lora, 2000.

#### 4.1.1. Materiais Plásticos

Leve, resistente e prático, o plástico rígido é o material que compõe cerca de 77 % das embalagens plásticas, como garrafas de refrigerantes, recipientes de limpeza e higiene e potes de alimentos. É também matéria-prima básica de bombonas, fibras têxteis, tubos e conexões, entre outros. Existem sete diferentes famílias de plásticos, que muitas vezes não são compatíveis quimicamente entre si. Ou seja, a mistura de alguns tipos pode resultar em materiais defeituosos, de baixa qualidade, sem as especificações técnicas necessárias para retornar à produção como matéria-prima. Os mais comuns são: polietileno tereftalato (PET), usado em garrafas de refrigerantes; polipropileno (PP), usado em embalagens de biscoitos, de margarina, etc; polietileno de alta densidade (PEAD), usado em baldes e tambores; cloreto de polivinila (PVC), comum em tubos/conexões, garrafas de água; e poliestireno (PS), usado na em eletrodomésticos e copos descartáveis.

Os vários tipos de polímeros precisam ser identificados e separados para reciclagem. Alguns são de fácil identificação, mas na maioria das vezes a seleção é feita pela observação da cor da chama, da fumaça e do odor do material durante a queima. Símbolos padronizados (Tabela 1), adotados pelos fabricantes, facilitam a identificação.

Os principais contaminantes do plástico rígido são gorduras, restos orgânicos, alças metálicas, grampos e etiquetas. Impurezas deste tipo reduzem o preço de venda e exigem maior cuidado na lavagem antes do processamento.

*Handwritten signature or initials in a circle.*





**Tabela 1 – Simbologia da classificação e uso dos diferentes tipos de plásticos**

Símbolo	Tipo	Uso
	<b>PET</b> Polietileno Tereftalato	Transparente e inquebrável o PET é uma material extremamente leve. Usado na fabricação de embalagens de refrigerantes, além da indústria alimentícia está presente nos setores hospitalar, cosméticos, têxteis, etc.
	<b>PEAD</b> Polietileno de alta densidade	Material leve, inquebrável, rígido e com excelente resistência química. Muito usado em embalagens de produtos para uso domiciliar tais como: detergentes, amaciantes, sacos e sacolas de supermercado, potes, utilidades domésticas, etc. Também é usado em embalagens de óleo, bombonas de produtos químicos, tambores de tinta, peças técnicas, etc.
	<b>PVC</b> Policloreto de Vinila	Material transparente, leve, resistente à temperatura, inquebrável. Normalmente usado em embalagens para água mineral, óleos comestíveis, etc. Além da indústria alimentícia é utilizado na fabricação de bolsas de soro, material hospitalar, tubos, conexões e esquadrias, etc.
	<b>PEBD</b> Polietileno de baixa densidade	Material flexível, leve, transparente e impermeável. Pelas suas qualidades é usado em embalagens flexíveis tais como: sacolas e saquinhos para supermercados, leites e iogurtes, sacaria industrial, sacos de lixo, mudas de plantas, plasticultura, embalagens têxteis, etc.
	<b>PP</b> Polipropileno	Rígido, brilhante com capacidade de conservar o aroma e resistente às mudanças de temperatura. Normalmente é encontrado em peças técnicas, caixarias em geral, utilidades domésticas, fios e cabos, etc.
	<b>PS</b> Poliestireno	Material impermeável, leve, transparente, rígido e brilhante. Usado e potes para iogurtes, sorvetes, doces, pratos, tampas, aparelhos de barbear descartáveis, revestimento interno de geladeiras, etc.
	<b>OUTROS</b> Outros tipos de Plásticos	Neste grupo estão classificados os outros tipos de plásticos. Entre eles: BS/SAN, EVA, PA, etc. Normalmente são encontrados em peças técnicas e de engenharia, solados de calçados, material esportivo, corpos de computadores e telefones, CD'S, etc.

#### 4.1.2. Materiais Metálicos

Sucata metálica são materiais constituídos de ferro, aço, alumínio, manganês, cobre que já foram utilizados e podem ser comercializados. Regra geral, todos os materiais metálicos podem ser recuperados e novamente fundidos. A reciclagem contribui para a preservação de recursos naturais (minérios) e permite grande redução de gastos energéticos.

A sucata de aço deve ser prensada em fardos para ser destinada às indústrias de fundição. A sucata de alumínio não pode conter ferro. O teste do ímã é a melhor técnica para certificar a ausência desse material. Também é possível fazer a identificação e a seleção mais segura por meio de parâmetros como cores, peso e testes químicos. Não é necessário separar os materiais por tamanho ou retirar a tampa, como ocorre em outras embalagens.

*por favor ler*

*[Handwritten signature and scribbles]*



#### 4.1.3. Papéis / Papelões

Papel de escritório é o nome genérico dado a uma variedade de produtos usados em escritórios, incluindo papéis de carta, de copiadoras e impressoras, revistas e folhetos. O lixo de escritório é formado por diferentes tipos de papéis, contendo diferentes fibras e cores. Os papéis para fins sanitários (toalhas e higiênicos) não são encaminhados para reciclagem. O mesmo ocorre com papéis vegetais, parafinados, carbono, plastificados e metalizados.

#### 4.1.4. Pneus

A trituração dos pneus para uso na regeneração da borracha, mediante a adição de óleos aromáticos e produtos químicos desvulcanizantes é um dos principais mercados para a reciclagem desse material. Com a pasta resultante deste processo, as indústrias produzem tapetes de automóveis, solado de sapato, pisos industriais e borrachas de vedação. O pó gerado na recauchutagem e os restos de pneus moídos podem ser aplicados na composição de asfalto de maior elasticidade e durabilidade, além de atuarem como elemento aerador de solos compactados e pilhas de composto orgânico. Os pneus inteiros são reutilizados em para-choque, drenagem de gases em aterros, contenção de encostas e produtos artesanais.

#### 4.1.5. Embalagens Plásticas de Óleos Lubrificantes

Conforme estabelecido pela Resolução Sema 28/10, as embalagens plásticas de óleos lubrificantes pós-consumo deverão ser recolhidas, coletadas e destinadas à reciclagem, de modo que não afetem negativamente o meio ambiente.

As empresas geradoras deverão realizar a segregação destas embalagens afim de viabilizar seu recolhimento, coleta e reciclagem, sendo proibidos quaisquer descartes direta ou indiretamente, em solos, cursos d'água e sistemas de esgoto ou evacuação de águas residuais.

Todos os integrantes do processo de comercialização de óleos lubrificantes, do qual participam produtor / fabricante / importador / distribuidor / revendedor / gerador de embalagens são responsáveis por assegurar a execução dos meios necessários ao encaminhamento das embalagens plásticas de óleos lubrificantes pós-consumo à reciclagem.

Segundo artigo 10º (Resolução Sema 28/10) são obrigações do gerador pessoa jurídica:





- I - recolher as embalagens plásticas de óleos lubrificantes pós-consumo de forma segura, em lugar acessível à coleta, em recipientes adequados e resistentes a vazamentos, de modo a não contaminar o meio ambiente;
- II - dispor as embalagens plásticas de óleos lubrificantes pós consumo em instalações adequadas para seu armazenamento de modo a não contaminar o meio ambiente;
- III - providenciar o recolhimento das embalagens plásticas de óleos lubrificantes pós-consumo de forma que não venham a ser misturadas com outros resíduos;
- IV- disponibilizar, devidamente ensacadas em recipientes impermeáveis, as embalagens de óleos lubrificantes recolhidas para entrega ao sistema de coleta periódica patrocinada pelo produtor / fabricante / importador / distribuidor.
- V- entregar as embalagens de óleos lubrificantes pós-consumo ao revendedor, coletor, ou à central de recebimento exigindo: Licença de Operação para a atividade de coleta e a emissão do respectivo certificado de coleta.

#### 4.1.6. Óleos lubrificantes

A Resolução Conama 362/05 adota as seguintes definições:

- óleo lubrificante usado ou contaminado: óleo lubrificante acabado que, em decorrência do seu uso normal ou por motivo de contaminação, tenha se tornado inadequado à sua finalidade original;
- rerrefino: categoria de processos industriais de remoção de contaminantes, produtos de degradação e aditivos dos óleos lubrificantes usados ou contaminados, conferindo aos mesmos, características de óleos básicos, conforme legislação específica.

De acordo com a Resolução Conama 362/05, todo óleo lubrificante usado ou contaminado deverá ser recolhido, coletado e ter destinação final à reciclagem por meio de rerrefino, realizado por empresas cadastradas na ANP, conforme exigência das Portarias ANP 125, 127 e 128, de modo que não afete negativamente o meio ambiente.

A responsabilidade pelo recolhimento é do produtor, importador, revendedor e gerador de óleo lubrificante acabado, bem como o gerador de óleo lubrificante usado. Não se entende a combustão ou incineração de óleo lubrificante usado ou contaminado como formas de reciclagem ou de destinação adequada (Resolução Conama 362/05).

*João Lucas de F.*



Como o óleo usado contém metais e compostos tóxicos é classificado como resíduo perigoso (Classe I). Portanto, o óleo e materiais contaminados (estopas, panos, latas, serragem, etc.) não podem ser utilizados como combustível, pois a queima libera metais como cádmio, chumbo e níquel potencialmente carcinogênicos, além de gases e particulados.

#### 4.1.7. Pilhas e Baterias

A Resolução Conama 401/08 apresenta as seguintes definições para pilhas e baterias:

- bateria: acumuladores recarregáveis ou conjunto de pilhas;
- pilha: gerador eletroquímico de energia elétrica, mediante conversão de energia química, podendo ser primária (não recarregável) ou secundária (recarregável);
- acumulador chumbo-ácido: acumulador no qual o material ativo das placas positivas é constituído por compostos de chumbo, e os das placas negativas essencialmente por chumbo, sendo o eletrólito uma solução de ácido sulfúrico;

As pilhas e baterias que forem recebidas ou coletadas devem ser acondicionadas adequadamente e armazenadas de forma segregada, até a destinação ambientalmente adequada. Os seguintes estabelecimentos funcionam como pontos de coleta de pilhas e baterias usadas: redes de assistência técnica autorizada, estabelecimentos comerciais, importadores e fabricantes de pilhas e baterias.

#### 4.1.8. Vidros

Usando em sua formulação areia, calcário, barrilha e feldspato, o vidro é durável e inerte. A inclusão de caco de vidro no processo normal de fabricação de vidro reduz o gasto com energia e água. Em princípio, os cacos encaminhados para reciclagem não podem conter pedaços de cristais, espelhos, lâmpadas e vidro plano usado nos automóveis e na construção civil. Por terem composição química diferente, esses tipos de vidro causam trincas e defeitos. Os cacos não devem estar misturados com terra, pedras, cerâmicas e louças, pois estes contaminantes geram micro partículas que interferem na reciclagem.

O vidro deve ser preferencialmente separado por cor para evitar alterações de padrão visual do produto final e agregar valor. Frascos de remédios só podem ser reciclados se coletados separadamente e estiverem descontaminados.

*João Vitor Toffi*

*[Handwritten signature]*





#### 4.1.9. Resíduos de Construção Civil

Segundo a Resolução Conama 307/02, resíduos da construção civil, são aqueles provenientes de construções, reformas, reparos e demolições de obras de construção civil, e os resultantes da preparação e da escavação de terrenos, tais como: tijolos, cerâmicas, concreto em geral, solos, rochas, metais, resinas, colas, tintas, madeiras e compensados, forros, argamassa, gesso, telhas, pavimento asfáltico, vidros, plásticos, tubulações, fiação elétrica, etc., comumente chamados de entulhos de obras, caliça ou metralha. O Art. 3º, classifica os resíduos da construção civil em:

- Classe A - são os resíduos reutilizáveis ou recicláveis como agregados, tais como: de construção, demolição, reformas e reparos de pavimentação e de outras obras de infra-estrutura, inclusive solos provenientes de terraplanagem; de construção, demolição, reformas e reparos de edificações: componentes cerâmicos (tijolos, blocos, telhas, placas de revestimento etc.), argamassa e concreto; de processo de fabricação e/ou demolição de peças pré-moldadas em concreto (blocos, tubos, meios-fios etc.) produzidas nos canteiros de obras;
- Classe B - são os resíduos recicláveis para outras destinações, tais como: plásticos, papel/papelão, metais, vidros, madeiras, embalagens vazias de tinta imobiliárias e gesso;
- Classe C - são os resíduos para os quais não foram desenvolvidas tecnologias ou aplicações economicamente viáveis que permitam a sua reciclagem/recuperação.
- Classe D - são os resíduos perigosos oriundos do processo de construção, tais como: tintas, solventes, óleos e outros, ou aqueles contaminados oriundos de demolições, reformas e reparos de clínicas radiológicas, instalações industriais e outros, bem como telhas e demais objetos e materiais que contenham amianto ou outros produtos nocivos à saúde.

Conforme a Resolução Conama 307/02, as embalagens vazias de tintas imobiliárias são aquelas cujo recipiente apresenta apenas filme seco de tinta em seu revestimento interno, sem acúmulo de resíduo de tinta líquida. As embalagens de tinta usadas na construção civil estão submetidas ao sistema de logística reversa, consoante com a Lei Federal 12.305/2010.



#### 4.1.10. Lâmpadas

As lâmpadas de descarga contêm o mercúrio metálico, substância tóxica nociva ao ser humano e ao meio ambiente. Enquanto intacta a lâmpada não oferece risco, porém quando se rompe uma lâmpada fluorescente o mercúrio existente em seu interior (da ordem de 20 mg) se libera sob a forma de vapor, por um período de tempo variável em função da temperatura e que pode se estender por várias semanas.

Além das lâmpadas fluorescentes também contêm mercúrio as lâmpadas de vapor de mercúrio propriamente ditas, as de vapor de sódio e as de luz mista (Tabela 2). Se forem lançadas diretamente em aterros, as lâmpadas contaminam o solo e os cursos d'água.

No contato com lâmpadas quebradas é necessário o uso de avental, luvas e botas plásticas. Quando houver quebra acidental de uma lâmpada o local deve ser bem limpo por aspiração. Os cacos devem ser coletados sem ferir quem os manipula e colocados em embalagem estanque e lacrados, a fim de evitar a contínua evaporação do mercúrio liberado.

As lâmpadas, incluindo as do tipo LED, devem ser submetidas ao procedimento de logística reversa descrito na Lei Federal 12.305/10, uma vez que esse tipo de lâmpada contém substâncias contaminantes como chumbo e arsênico.

**Tabela 2 – Tipos de lâmpadas contendo mercúrio**

<i>LÂMPADAS FLUORESCENTES</i>			
<i>Tipo de Lâmpada</i>	<i>Potência</i>	<i>Quantidade Média de Mercúrio (Hg)</i>	<i>Variação das médias de Hg / Potência</i>
<i>Fluorescentes Tubulares</i>	<i>15 W a 110 W</i>	<i>0,015 g</i>	<i>0,008 g a 0,025 g</i>
<i>Fluorescentes Compactas</i>	<i>5 W a 42 W</i>	<i>0,004 g</i>	<i>0,003g a 0,010 g</i>
<i>LÂMPADAS DE DESCARGA</i>			
<i>Luz Mista</i>	<i>160 W a 500 W</i>	<i>0,017 g</i>	<i>0,011 g a 0,045 g</i>
<i>Vapor de Mercúrio</i>	<i>80 W a 400 W</i>	<i>0,032 g</i>	<i>0,013 g a 0,080 g</i>
<i>Vapor de Sódio</i>	<i>70 W a 1000 W</i>	<i>0,019 g</i>	<i>0,015 g a 0,030 g</i>
<i>Vapor Metálico</i>	<i>35 W a 2000 W</i>	<i>0,045 g</i>	<i>0,010 g a 0,170 g</i>

#### 4.1.11. Resíduos Eletroeletrônicos

Os componentes eletroeletrônicos geralmente são compostos por materiais plásticos, alumínio, vidro e elementos químicos, sendo os resíduos desse material oriundo de equipamentos como aparelhos de som, celulares, computadores, impressoras, notebooks, televisões, entre outros.







Dentre as substâncias químicas presentes nos eletroeletrônicos que são prejudiciais ao meio ambiente, à fauna e aos seres humanos, se destacam: arsênio, cádmio, chumbo, cobre, mercúrio, níquel e zinco. Essas espécies químicas podem causar a contaminação do solo e dos corpos hídricos, além de ocasionar danos aos tecidos, ao sistema nervoso, aos órgãos e ao sistema neurológico dos seres vivos.

#### 4.2. SEPARAÇÃO E TRATAMENTO PRELIMINAR DOS RESÍDUOS

Inicialmente, deve-se analisar se existe a possibilidade de minimizar a geração de resíduos, seja através da otimização do processo ou da habilidade do operador. O próximo passo é viabilizar o tratamento dos resíduos no local de geração, buscando formas de segregação dos diversos materiais (reaproveitamento, recicláveis ou não-recicláveis, acondicionamento e encaminhamento à disposição final. Para facilitar a segregação dos resíduos, podem-se utilizar a Tabela 3, a Tabela 4, a Tabela 5, a Tabela 6 e a Tabela 7.

**Tabela 3 – Segregação de vidros**

<i>Recicláveis</i>	<i>Não Recicláveis</i>
Cacos de embalagens Frascos de desinfetantes Garrafas de bebidas em geral Potes de produtos alimentícios	Ampolas de remédio Louças de porcelana, de barro ou pirex Vidros (janelas, cristais, lâmpadas, aramados, veículos, espelhos)

**Tabela 4 – Segregação de plásticos**

<i>Recicláveis</i>	<i>Não Recicláveis</i>
Baldes e bacias Canos e tubos Copos de café, água e talheres Embalagens de margarina e manteiga Embalagens de produto de limpeza Embalagens de refrigerantes e água mineral Sacos plásticos em geral	Artefatos contaminados com óleo e/ou graxa Embalagens de fluidos químicos em geral Embalagens de óleo lubrificante Embalagens que continham gordura Fraldas descartáveis Plástico com restos de comida ou outros Tomadas elétricas e telefones

*João Lucas*

**Tabela 5 – Segregação de metais**

<i>Recicláveis</i>	<i>Não Recicláveis</i>
Cobre, grampos e pregos em geral Folhas de flandres em geral (latas de óleo vegetal, conservas) Latas de bebidas em geral Peças de automóveis Sucatas de reformas de obras civis diversas	Carcaças de filtros de óleo Embalagens marmiteix Esponja de aço e Pilhas Latas de óleo mineral, solventes e tintas Pequenos eletrodomésticos Talheres, utensílios de cozinha

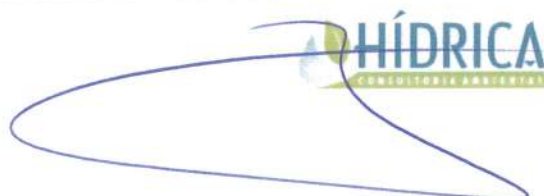

*[Signature]*

*[Signature]*



**Tabela 6 – Segregação de papéis e papelões**

<i>Recicláveis</i>	<i>Não Recicláveis</i>
Aparas de papel e cartazes velhos	Etiquetas adesivas
Cadernos e apostilas	Filtros de ar de veículos
Caixas em geral	Fita crepe
Embalagens de ovos	Fotografias
Embalagens longa vida	Guardanapos
Envelopes e embalagens de papel pardo	Papéis metalizados e parafinados
Formulários de computador	Papéis sanitários
Fotocópias e rascunhos	Papel carbono
Jornais e revistas	Papel Celofane
Papéis impressos em geral	Papel Higiénico
Papel de presente	Papel Plastificado
Papelão em geral	Tocos de cigarro

**Tabela 7 – Classificação dos tipos de lâmpadas quanto sua periculosidade**

<i>Tipos de Lâmpada</i>	<i>Periculosidade</i>
Fluorescentes Tubulares	Resíduos Sólidos Perigosos (enviadas para reciclagem ou aterro industrial)
Fluorescentes Compactas	
Luz Mista	
Vapor de Mercúrio ou Sódio	
Vapor Metálico	
Lâmpadas LED	Resíduos Sólidos Não-Perigosos (enviadas para reciclagem ou aterro sanitário)
Incandescentes	
Halógenas	

#### 4.3. ACONDICIONAMENTO, ARMAZENAMENTO E IDENTIFICAÇÃO

O acondicionamento consiste em embalar os resíduos, de acordo com características, em recipientes impermeáveis, resistentes à punctura, ruptura e vazamentos. Os recipientes devem ser estanques, resistentes a choques, duráveis e compatíveis com o transporte.

As formas mais usuais de acondicionar os resíduos sólidos industriais são:

- tambores metálicos para resíduos sólidos não corrosivos;
- bombonas plásticas para resíduos corrosivos ou semi-sólidos em geral;
- big-bags plásticos (sacos de polipropileno trançado);
- contêineres plásticos/metálicos, para resíduos com retorno da embalagem.

O acondicionamento dos resíduos das Classes IIA e IIB deve ser feito em contêineres e/ou tambores, tanques e a granel. Para os resíduos Classe I, o acondicionamento deverá ser realizado em tonéis rígidos, estanques, vedados e identificados como perigoso.

Entende-se por armazenamento de resíduos sua contenção temporária em área autorizada, à espera de reciclagem, tratamento ou disposição final, atendendo às condições de segurança. O armazenamento dos resíduos deve ser selecionado considerando fatores: uso do solo, topografia, geologia, recursos hídricos, acesso, área e meteorologia (NBR 1264/90).





Devem ser observados, ainda, as condições de isolamento e sinalização, controle e operação, formas de acondicionamento e segregação dos resíduos dentro da própria área de estocagem. Os resíduos devem ser armazenados de maneira a não possibilitar a alteração de sua classificação e de forma que sejam minimizados os riscos de danos ambientais.

Os resíduos das Classes I e II não devem ser armazenados juntos, em face de a possibilidade da mistura resultante ser caracterizada como resíduo perigoso. Os recipientes de acondicionamento e o local de depósito dos resíduos devem ser identificados conforme sua classificação como “Resíduos Classe I – perigosos” e “Resíduos Classe II – não perigosos”.

A identificação dos sacos e recipientes de transporte poderá ser feita por adesivos, desde que seja garantida a resistência destes aos processos normais de manuseio.

Considerando que a adoção de um sistema de identificação de fácil visualização, de validade nacional e inspirada em formas de codificação adotada internacionalmente, é essencial para efetivar a segregação de resíduos, viabilizando a reciclagem de materiais, a Resolução Conama 275/01 determina o código de cores (Tabela 8) para os diferentes tipos de resíduos, a ser adotado na identificação de coletores, transportadores e acondicionamento.

As inscrições com os nomes dos resíduos e instruções adicionais, quanto à segregação ou tipo de material, não serão objeto de padronização, porém recomenda-se a adoção das cores preta ou branca, de acordo a necessidade de contraste.

**Tabela 8 – Padrão de cores**

AZUL	PAPEL / PAPELÃO
VERMELHO	PLÁSTICO
VERDE	VIDRO
AMARELO	METAL
PRETO	MADEIRA
LARANJA	RESÍDUOS PERIGOSOS
BRANCO	AMBULATORIAIS E DE SERVIÇOS DE SAÚDE
MARROM	RESÍDUOS ORGÂNICOS
CINZA	RESÍDUO GERAL NÃO RECICLÁVEL OU MISTURADO OU CONTAMINADO NÃO PASSÍVEL DE SEPARAÇÃO

*João Carlos de...*

É recomendável que as lâmpadas sejam armazenadas em local seco, dentro de contêineres metálicos, acondicionadas nas próprias caixas de embalagem original, protegidas contra eventuais choques que possam provocar sua ruptura. Essas caixas devem ser identificadas para não serem confundidas com caixas de lâmpadas novas. Não se deve quebrar ou "embutir" os pinos de contato elétrico para identificar as lâmpadas inservíveis, pois os orifícios resultantes nos soquetes das extremidades permitem vazamento do mercúrio.





As lâmpadas que se quebrem acidentalmente deverão ser separadas e acondicionadas em recipiente hermético, como tambor de aço com vedação adequada. O piso do local onde se manuseiam lâmpadas quebradas deve ser impermeável e sem emendas ou fendas, devendo ser limpo, com aspirador de pó industrial (tendo filtro de carvão ativo), e não varrido. Semanalmente o local deve ser coberto por uma fina lâmina de hipoclorito (água sanitária), seguida de uma solução diluída de sulfeto de sódio, em quantidades moderadas para que não escorram, devendo a primeira secar antes de se aplicar a segunda. A reação entre o hipoclorito, o mercúrio e o sulfeto resulta em um pó escuro e fino que é estável e insolúvel.

Segundo a Instrução Técnica nº 001/2006 – DIRAM/IAP, o armazenamento de óleo lubrificante usado deverá ser em tanque aéreo ou bombona plástica, dotado de bacia de contenção, com piso impermeável e cobertura.

#### 4.4. CLASSIFICAÇÃO DOS RESÍDUOS GERADOS

A ABNT 10004/2004 classifica os resíduos quanto aos riscos ao meio ambiente e à saúde pública, para que possam ser gerenciados adequadamente, independentes da destinação final. A classificação estabelece dois grupos: Classe I - Perigosos e Classe II - Não perigosos. Os resíduos Classe II são divididos em Classe II A - Não inertes e Classe II B - Inertes.

Com base na classificação da ABNT/NBR 10.004/04 existem também outras duas classificações, que complementam ou especificam a categorização dos resíduos sólidos, a Lista Brasileira de Resíduos Sólidos (Ibama) e o Anexo II da Conama 313/02.

*Handwritten signature*





## 5. PROPOSTA DO PGRS

### 5.1. POLÍTICA PARA IMPLEMENTAÇÃO DO PLANO

A ZI Indústria e Comércio de Peças tem como princípio trabalhar de forma ambientalmente correta, socialmente justa e economicamente viável.

Desta forma, a busca pela redução de resíduos, o reaproveitamento de materiais e a destinação correta dos resíduos fazem parte da condução de suas operações.

### 5.2. ESTRUTURA ORGANIZACIONAL

Dentro da estrutura organizacional destacam-se os departamentos administrativo e operacional, que possuem setores envolvidos no gerenciamento dos resíduos sólidos.

### 5.3. TÉCNICAS E PROCEDIMENTOS A SEREM ADOTADOS

Os resíduos perigosos (Classe I) devem ser identificados na cor laranja e inscrição "Resíduos Perigosos" e/ou "Resíduos Classe I – Perigosos" contendo também a especificação do resíduo (ex: óleo lubrificante). O acondicionamento deverá ocorrer em recipientes sobre *pallet's* e o armazenamento deverá ocorrer em depósito exclusivo, dotado de cobertura e com piso impermeabilizado, de modo a impedir acesso de terceiros não autorizados.

Os filtros e embalagens de óleo podem ser transportados e destinados através das empresas criadas em virtude de acordo setorial, como a Celus Ambiental (Programa Jogue Limpo – Embalagens de óleo lubrificante) e o Programa Descarte Consciente Abrafiltros – Filtros de Óleo.

As estopas, lâmpadas quebradas, EPI's, uniformes, material absorvente e borras e lodos removidas da caixa de decantação e da caixa separadora água-óleo (CSAO) devem ser destinados para aterro industrial.

Lâmpadas, embalagens contendo resquícios de produto (ex: óleo lubrificante, fluidos de freio, entre outros), eletroeletrônicos, pilhas, baterias devem ter como destino a logística reversa, no qual o resíduo retorna para a empresa fabricante ou empreendimento especializado, geralmente criado por acordo setorial.

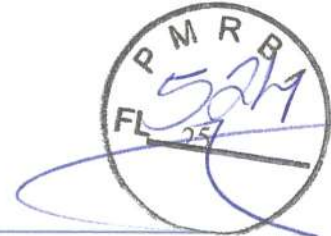

Amortecedores, fluidos e demais componentes de veículos automotores constituídos ou contaminados com substâncias químicas perigosas para o meio ambiente devem ser destinados para aterro industrial em último caso. O estabelecimento gerador deve continuamente pesquisar a viabilidade e a existência de unidades que possam recuperar ou reciclar peças automotivas (como programa da Abrafiltros para destinação de filtros de óleo).

Óleo lubrificante usado e o óleo removido da CSAO devem ser destinados obrigatoriamente para o processo de recuperação conhecido como rerrefino, devendo ser armazenados em local dotado de bacia de contenção.

Os recipientes que recebem materiais recicláveis devem ser identificados com coloração vermelha para plástico, azul para papel / papelão, verde para vidro e amarela para sucatas, sendo que em cada recipiente, além da coloração, deve haver a inscrição do resíduo correspondente.

Os recipientes destinados ao acondicionamento de “lixo orgânico” (restos de alimentos, papel toalha, papel higiênico, etc.) devem ser pintados na cor marrom e receber a inscrição “Resíduo Orgânico”, sendo dispostos em local coberto, sem contato direto ao solo.

O lodo da fossa séptica não deve ser disposto em áreas agrícolas, devendo ser destinado para sistema de tratamento de efluentes (exemplo: ETE da Sanepar).

Pneus inservíveis devem ser submetidos ao procedimento de destinação via logística reversa.

Lonas e pastilhas de freio podem ser encaminhados para estabelecimentos que reciclam ou podem ser destinados para aterro sanitário.

Nos filtros de ar pode-se separar o metal, destinando-o para reciclagem e o papel pode ser encaminhado para o aterro sanitário.

Os resíduos da construção civil devem ser transportados e destinados por empresa devidamente licenciada (aterros para entulhos da construção civil).

O armazenamento de resíduos sólidos não perigosos deve possuir piso, ser coberto, fechado (para impedir acesso de terceiros) e sinalização com a identificação de “Resíduos Classe II – Não Perigosos”. No local do empreendimento ocorre a coleta municipal, podendo os resíduos sólidos urbanos serem destinados para o aterro sanitário e reciclagem municipal.

Ressalta-se que não deve haver mistura de vários tipos de resíduos, cada um possui características próprias de acondicionamento e armazenamento.

*para coleta total*





Destaca-se novamente que resíduos Classe II contaminados com substâncias perigosas devem ter como destino, dependendo do composto contaminante, aterro industrial, incineração.

O coprocessamento de resíduos somente pode ser efetuado se devidamente autorizado pelo IAP, via Autorização Ambiental específica.

O transporte de resíduos deve ser realizado somente por empresas devidamente licenciadas para a atividade.

A Tabela 9 apresenta a maneira correta de identificar, classificar, acondicionar, armazenar, transportar e destinar os resíduos sólidos gerados, sendo que os procedimentos adequados já adotados pela empresa são mantidos.

Recomenda-se, para o próximo período de vigência, que o empreendimento exija o comprovante de coleta e destinação de todos os resíduos (Classe I e Classe II), bem como faça o registro da quantidade discriminada dos resíduos sólidos gerados.

#### 5.4. RECURSOS HUMANOS

Todos os setores são responsáveis pela boa gestão dos resíduos sólidos gerados, sendo que o responsável pela implantação do PGRS deve informar o gestor responsável por cada setor da empresa.

#### 5.5. EQUIPAMENTOS DE PROTEÇÃO INDIVIDUAL (EPI'S)

A empresa possui setores de segurança que desenvolvem, organizam, implementam e controlam os programas e projetos preventivistas relacionados à Segurança e Medicina do Trabalho.

Dentre eles encontra-se o levantamento de riscos e perigos referentes aos ambientes, atividades e ao trabalho desenvolvido. E em função disto o fornecimento de EPI's (Equipamento de Proteção Individual) quando necessário ao posto de trabalho, como: botina de segurança, protetor auricular, capacete de segurança, luva, máscara de proteção, avental, óculos de proteção, etc.

Os EPI's utilizados devem ter Certificado de Aprovação (CA) para as atividades desenvolvidas no empreendimento. Consulta sobre o CA de cada tipo de EPI pode ser realizada no endereço eletrônico <http://caepi.mte.gov.br/internet/ConsultaCAInternet.aspx>.



## 5.6. EXPLICAÇÃO DA TABELA – PROPOSTA PARA PGRS

A Tabela 9 contém os resíduos sólidos que são diariamente, eventualmente ou que possam em algum momento ser gerados em decorrência das atividades desenvolvidas pelo empreendimento.

Os resíduos são quantificados ou, na falta de mensuração, classificados como Não Quantificado (N.Q.), Eventual e Não Gerado (N.G.). Os resíduos N.Q. são aqueles que são gerados continuamente, mas não foram quantificados pela empresa. Eventual são os resíduos gerados com quantidade e periodicidade variáveis. Já os resíduos N.G. são aqueles inerentes à atividade principal e secundárias do empreendimento, mas que por motivo específico, como ausência de licença ambiental, não se espera a geração.

A coluna tratamento refere-se à possibilidade da realização do mesmo no local do estabelecimento gerador, não se excluindo a existência de tratamento externo (geralmente o destino final do resíduo).

Em relação à destinação dos resíduos, está subentendido no “Retorno ao Fabricante” o encaminhamento do resíduo para empresa criada e/ou mantida por acordo setorial. Para a “Reciclagem” estão inclusas as unidades recicladoras anexas aos aterros sanitários municipais e estabelecimentos privados. A destinação dos resíduos ainda pode ser categorizada como Principal (P) ou Secundária (S). A destinação Principal é a desejada, mas caso não seja possível a realização desta, encaminha-se o resíduo para o destino alternativo.

Na coluna Local de Geração / Setor, a denominação “todos” é referente à todas as edificações do estabelecimento, tais como: banheiros, estacionamento, setor administrativo, copa, setor comercial, setor produtivo etc..

Na classificação de transporte externo “Veículos de EDL” estão embutidos diversos tipos de automóveis, devendo ser relacionados com o resíduo específico, como o caminhão limpa fossa para o lodo da fossa séptica e caminhão tanque para coleta de óleo.

*Ass. Luana P. F.*



Tabela 9 – Proposta para o Acondicionamento, classificação, armazenamento, transporte e destino final dos resíduos sólidos gerados

Numeração	Tipo de resíduo**		Código IBAMA	Local de geração / Setor	Classe	Cor	Quantidade gerada (mensal)	Formas de Acondicionamento	Local de Armazenamento*	Formas de Tratamento	Logística Reversa?	Transporte Externo	Destinação Final / Disposição Final
	Lâmpadas	Quebradas Inteiras											
1		Quebradas	20 01 21	Todos	I		N.Q.	Tambor hermeticamente fechado		Não há	NA		Aterro Industrial
2		Inteiras						Embalagem própria em tambor					
3	Pilhas e baterias		16 06 XX (XX = 01 até 06)	Oficina	I		Eventual	Tambor plástico	Sala de Resíduos (local fechado, coberto, identificado e com piso impermeabilizado)	Não há	SIM		Retorno ao Fabricante (P) ou Aterro Industrial (S)
4	Eletrônicos		20 01 35					Tambor plástico					
5	Embalagens contaminadas		15 01 10	Oficina	I		N.Q.	Tambor plástico ou metálico		Não há	SIM		
6	Filtros de óleo		16 01 07					Tambor plástico ou metálico					
7	EPI's/Uniformes/Estopas		15 02 02	Oficina/Lavagem	I		N.Q.	Tambor plástico ou metálico		Não há	NA		Aterro Industrial ou Coprocessamento
8	Material absorvente (terra, areia, serragem etc.)		15 02 02					Tambor plástico ou metálico					
9	Borras/Lodo das Caixas de Decantação e do SAO		13 05 01	Lavagem	I		N.Q.	Tambor plástico ou metálico	* Armazenamento de óleo deverá também conter bacia de contenção	Não há	NA		
10	Amortecedores		16 01 21					Tambor plástico ou metálico					
11	Fluidos Hidráulicos		13 01 XX	Oficina	I		N.Q.	Tambor plástico		Não há	NA		Aterro Industrial
12	Resíduos com CFC e/ou HFC		16 02 11					Tambor hermeticamente fechado					
13	Óleo removido do SAO*		13 05 06	Lavagem	I		N.Q.	Tambor plástico ou metálico		Não há	NA	Veículos de EDL (Pericuidado)	Aterro Industrial, Logística Reversa ou Reciclagem
14	Óleo lubrificante usado*		13 02 01					Tambor plástico					
15	Plásticos (RSU)		20 01 39	Todos	II		N.Q.	Tambor plástico ou metálico		Não há	NA		Reciclagem
16	Papel / papelo		20 01 01					Tambor plástico ou metálico					
17	Lodo da fossa séptica		20 03 04	Banheiros e vestiários	II		Eventual	Saco plástico em tambor plástico		Não há	NA		Sistema de tratamento de efluentes
18	Resíduos orgânicos		16 03 06					Saco plástico em tambor plástico					
19	Vidro		20 01 02	Todos	II		Eventual	Recipiente plástico em tampores plástico ou metálico	Sala de Resíduos (local fechado, coberto, identificado e com piso)	Não há	NA		Aterro sanitário
20	Metais (RSU)		20 01 40					Tambor plástico ou metálico					
21	Pneus Inservíveis		16 01 24	Oficina	II		Eventual	A granel		Não há	SIM		Logística Reversa
22	Lonas/Pastilhas de Freio		16 01 12					Tambor plástico ou metálico					
23	Filtros de Ar		16 01 22	Oficina	II		N.Q.	Tambor plástico ou metálico		Não há	NA		Reciclagem ou Aterro Sanitário
24	Pallets de Madeira		20 01 38					Tambor plástico ou metálico					
25	Resíduos de construção		17 01 XX XX = 01, 02, 03, 04, 05, 07 17 04 XX XX = 01, até 13 (exceto 09 e 10)	Oficina	II		Eventual	A granel / contêiner	Pátio da empresa	Não há	NA		Reuso (P) ou Venda como Combustível (S)
26	Sucatas metálicas (dimensões grandes)		17 04 XX XX = 01, até 13 (exceto 09 e 10)					Caçamba estacionária					





## 5.7. POLÍTICA NACIONAL DE RESÍDUOS SÓLIDOS: LEI FEDERAL 12.305/2010

A Lei Federal 12.305/10, em seu Art. 33º, determina: São obrigados a estruturar e implementar sistemas de logística reversa, mediante retorno dos produtos após o uso pelo consumidor, de forma independente do serviço público de limpeza urbana e de manejo dos resíduos sólidos, os fabricantes, importadores, distribuidores e comerciantes de:

I - agrotóxicos, seus resíduos e embalagens, assim como outros produtos cuja embalagem, após o uso, constitua resíduo perigoso, observadas as regras de gerenciamento de resíduos perigosos previstas em lei ou regulamento, em normas estabelecidas pelos órgãos do Sisnama, do SNVS e do Suasa, ou em normas técnicas;

II - pilhas e baterias;

III - pneus;

IV - óleos lubrificantes, seus resíduos e embalagens;

V - lâmpadas fluorescentes, de vapor de sódio e mercúrio e de luz mista;

VI - produtos eletroeletrônicos e seus componentes.

Recomenda-se que geradores e comerciantes, tais como a *ZI Indústria e Comércio de Peças*, dos resíduos sólidos descritos nos incisos I até VI tomem as seguintes ações preventivas a fim de viabilizar o recolhimento do produto pós-uso por distribuidores, importadores e fabricantes.

Armazenar as notas fiscais de aquisição dos produtos;

Evitar a contaminação e a descaracterização desses resíduos.

Por meio da logística reversa, resíduos comumente enviados para aterros industriais podem ter destinação alternativa, como reutilização, reprocessamento ou reciclagem, preservando o meio ambiente e trazendo economia para estabelecimentos comerciais e/ou indústrias geradoras, descritos no Art. 33º da Lei Federal 12.305/10.

Portanto, sugere-se que a *ZI Indústria e Comércio de Peças* analise a viabilidade da implantação da logística reversa para a destinação final dos resíduos presentes na Tabela 9, tais como lâmpadas e embalagens.





## 5.8. RESPONSABILIDADE PELA POLUIÇÃO E/OU CONTAMINAÇÃO DO MEIO AMBIENTE

A Lei Estadual 12.493/99, em seu Art. 18, estabelece: a responsabilidade pela execução de medidas para prevenir e/ou corrigir a poluição e/ou contaminação do meio ambiente decorrente de derramamento, vazamento, lançamento e/ou disposição inadequada de resíduos sólidos é:

I - da atividade geradora dos resíduos, quando a poluição e/ou contaminação originar-se ou ocorrer em suas instalações;

II - da atividade geradora de resíduos e da atividade transportadora, solidariamente, quando a poluição e/ou contaminação originar-se ou ocorrer durante o transporte;

III - da atividade geradora dos resíduos e da atividade executora de acondicionamento, de tratamento e/ou de disposição final dos resíduos, solidariamente, quando a poluição e/ou contaminação ocorrer no local de acondicionamento, de tratamento e/ou de disposição final.

Por isso, devido ao disposto nos incisos supracitados, o empreendimento gerador deve contratar empresa devidamente licenciada para a execução das atividades de transporte e destinação final de resíduos sólidos.

*João Lucas*

## 5.9. PROIBIÇÕES E PERMISSÕES NAS ATIVIDADES DE GERENCIAMENTO DE RESÍDUOS SÓLIDOS

A Portaria IAP 212/19 e a Resolução Cema 50/05 determinam proibições e estabelecem regras relacionadas ao gerenciamento dos resíduos sólidos, nas ações que envolvem a coleta, transporte, processamento, tratamento, armazenamento, transbordo e disposição final de diversos resíduos sólidos.

### 5.9.1. Disposição em Aterros Industriais Localizados no Estado do Paraná

A Portaria IAP 212/19, em seu Art. 9º, proíbe a partir de setembro/2020 a destinação de panos, estopas, uniformes, EPI's, matérias absorventes, borras e solo contaminados com solventes, combustíveis ou óleo lubrificante.

*[Handwritten signature]*

*[Handwritten initials]*



### 5.9.2. Coprocessamento de Resíduos Sólidos

O coprocessamento não é aplicável aos resíduos sólidos urbanos, domiciliares brutos e ao lodo da fossa séptica.

Serão aceitos para avaliação da Autorização Ambiental para coprocessamento os resíduos (ou mistura de resíduos) substitutos de combustíveis contendo Poder Calorífico Superior (PCS) acima de 1.500 kcal/kg.

Também serão aceitos para avaliação resíduos com PCS acima de 1.000 kcal/kg para mistura com resíduos de maior PCS, desde que contenham concentrações menores que:

- Cd + Hg + Ti até 200 mg/kg, com limite máximo de concentração Hg de 10 mg/kg;
- As + Co + Ni + Se + Te até 5.000 mg/kg, sendo o limite máximo de concentração do selênio até 100 mg/kg;
- Cr até 5.000 mg/kg;
- Pb até 5.000 mg/kg.

### 5.9.3. Queima de Resíduos Sólidos em Caldeira

Para queima de resíduos em caldeira, deve-se solicitar Autorização Ambiental para teste de queima.

Não é autorizada a queima dos resíduos sólidos citados a seguir:

- Lodos de estações físico-químicas de tratamento de efluentes;
- Lodos de fossas sépticas;
- Resíduos que contenham Poluentes Orgânicos Persistentes (POP);
- Resíduos da saúde dos grupos A, B, C, D e E;
- Resíduos sólidos urbanos ou domiciliares;
- Resíduos de agrotóxicos e domissanitários, seus componentes e afins, incluindo embalagens, solos, areias e outros materiais resultantes da recuperação de áreas ou de acidentes ambientais contaminados pelos mesmos;
- Resíduos radioativos;
- Resíduos com metais em concentração superior aos limites da Tabela 10.

*João Lucas de Faria*





**Tabela 10 – Concentrações limite para queima de resíduos em caldeiras**

ELEMENTO	mg / kg
As	1,0
Cd	0,5
Co	1,0
Hg	0,5
Ni	1,0
Pb	1,0
Se	1,0
Te	1,0
Ti	0,5

#### 5.10. AÇÕES CORRETIVAS E PREVENTIVAS

Nas operações de transporte terrestre de produtos perigosos, o condutor deve seguir as seguintes determinações:

- é proibido entrar num veículo com aparelhos de iluminação a chama. Além disso, não devem ser utilizados aparelhos que provocam ignição dos produtos;
- guardar distância de segurança lateral e frontal entre o seu e os demais veículos, bem como em relação ao bordo da pista, considerando-se, no momento, a velocidade e as condições local, circulação, veículo e tempo (meteorológicas);
- usar cinto de segurança;
- obedecer à sinalização e ao limite de velocidade;
- evitar o uso de bebidas alcoólicas (não deve beber);
- ultrapassar outro veículo em movimento pela esquerda, obedecida à sinalização;
- respeitar o limite máximo de carga para cada modelo de veículo;
- evitar dirigir com sono ou cansado;
- é proibido o transporte dos resíduos juntamente com animais, alimentos ou medicamentos, ou com embalagens de produtos destinados a estes fins;
- o veículo que transportar produto perigoso deverá evitar o uso de vias em áreas densamente povoadas ou de proteção de mananciais, reservatórios de água ou reservas florestais e ecológicas, ou que delas sejam próximas;
- seguir o itinerário programado e autorizado pelo órgão ambiental;

*João Lucas F. de*

*[Handwritten signature]*

*[Handwritten initials]*

*[Handwritten initials]*



- o veículo transportando produto perigoso só poderá estacionar para descanso ou pernoite em áreas previamente determinadas pelas autoridades e, na inexistência de tais áreas, deverá evitar o estacionamento em zonas residenciais, locais de fácil acesso ao público, áreas densamente povoadas ou de grande concentração de pessoas ou veículos;

- somente em emergências o veículo poderá estacionar ou parar nos acostamentos;

- quando o veículo transportando resíduos, se encontrar estacionado, deverá permanecer sob vigilância de pessoa orientada pelo transportador, que esteja:

I - informada da natureza perigosa da carga;

II - instruída sobre o procedimento a adotar em caso de emergência;

III - habilitada e autorizada a retirar o veículo do local;

IV - capacitada à utilização de dispositivos de advertência/emergência;

- quando, por motivo de emergência, parada técnica, falha mecânica ou acidente o veículo parar em local não autorizado, deverá permanecer sinalizado e sob a vigilância de seu condutor ou de autoridade local, salvo se a sua ausência for imprescindível para a comunicação do fato, pedido de socorro ou atendimento médico; neste caso, deve ser imediatamente notificada a autoridade mais próxima indicada na Ficha de Emergência.

Dirigir com segurança ou defensivamente é definido como sendo o desenvolvimento de técnicas e comportamentos dos motoristas para dirigirem de maneira segura e pronta a evitar acidentes, apesar das ações incorretas praticadas por outros condutores, bem como das condições adversas a serem enfrentadas, listadas abaixo:

1ª - Condições de iluminação (luz): intensidade de luz (natural ou artificial);

2ª - Condições atmosféricas (tempo): influi na visão e torna a rodovia escorregadia;

3ª - Condições da rodovia (via): traçado, perfil, mão de direção, animais na pista.

4ª - Condições do trânsito: presença de outros veículos (tração, espécie).

5ª - Condições dos veículos: veículos em mal estado de conservação, com defeitos.

6ª - Condições do motorista: problemas físicos, mentais, psíquicos.

Muitos fatores estão interligados à prevenção de acidentes de trânsito, mas a direção defensiva prevê cinco elementos que são:

- Conhecimento: dirigir com segurança requer uma boa dose de informações;

- Atenção: não existe forma de transporte que exija mais atenção do condutor;





- Previsão: é a maneira de prever as eventualidades e para elas preparar-se.
- Decisão: uma boa dose de decisão perceptiva das situações implica no reconhecimento das alternativas que se apresentam em qualquer situação de trânsito, bem como na habilidade de fazer-se uma escolha inteligente a tempo de se evitar um acidente. Ela depende também de uma série de elementos abstratos, como intuição e bom senso.
- Habilidade: significa manusear os controles de um veículo e executar com bastante perícia qualquer das manobras básica de trânsito, como fazer curvas, ultrapassar e fazer mudanças de velocidade.

Algumas dicas importantes que podem diminuir os riscos de acidentes:

Faça o possível para não dirigir à noite. Se der sono, pare e descanse.

Ande sempre dentro dos limites de velocidade. Quanto mais depressa você estiver, maior será o espaço necessário para parar ou desviar dos obstáculos.

Você pode ser o motorista mais prudente do mundo, mas se o veículo não estiver em perfeita ordem, pode provocar acidentes. Promova revisão periódica e completa, verificando o estado dos amortecedores, freios e pneus.

Você sempre pode dirigir com luz baixa, mesmo em rodovias muito escuras. A luz alta só deve ser usada quando não atrapalhar ninguém. Ao ver um veículo em sua frente, ou em sentido contrário, abaixe a luz.

Respeitar a sinalização é ter respeito pela vida. A sinalização é para orientar, indicar pontos críticos e impedir manobras perigosas em trechos proibidos.

Use o triângulo quando estiver enguiçado na via. Nas curvas ele deve ser aberto em lugar bem visível. Nas retas também a 50 m do seu veículo.

Não use celular, fone de ouvido ou viva-voz, eles tiram a atenção do trânsito.

Acidente de Trânsito é o acontecimento desastrado, casual ou não, que apresenta danos físicos e/ou materiais, envolvendo veículos, pessoas e/ou animais nas vias públicas. Estes acidentes podem ser classificados quanto às consequências: simples (sem vítimas ou com danos de pequena importância) e graves (com vítimas ou danos de grande monta).

De acordo com as características podemos identificar vários tipos de acidente: colisão (frontal, na traseira do veículo à frente, atrás do veículo), abalroamento (lateral no mesmo sentido, lateral no sentido oposto, transversal), atropelamento (pedestre, animal), choque, tombamento, capotamento, entre outros.

*João Luiz de F.*

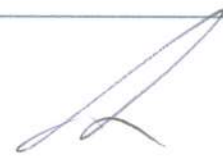
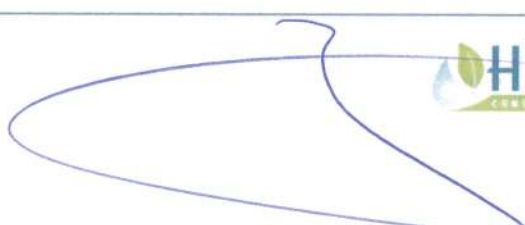



As principais causas de acidentes e as dicas para evitá-los estão listados abaixo.

a) Colisão frontal: acidente em que há impacto entre veículos em movimento, que transitam em sentidos opostos, causados principalmente por ultrapassagens e/ou curvas mal realizadas.

*Como evitar*: respeite a sinalização, na dúvida não ultrapasse e nas curvas obedeça ao limite de velocidade indicado;

b) Colisão na traseira: acidente em que há impacto entre veículos em movimento, que transitam no mesmo sentido, provocado pela não observância da distância mínima de segurança entre os veículos.

*Como evitar*: mantenha distância segura do veículo à sua frente e não permita veículo "colado à traseira" do seu veículo, deixe-o passar;

c) Abalroamento lateral mesmo sentido: quando os veículos transitam no mesmo sentido e no momento da ultrapassagem sofrem o impacto nas laterais.

*Como evitar*: ultrapassar com segurança respeitando a distância lateral do outro veículo; respeitar a sinalização;

d) Abalroamento lateral sentido oposto: quando os veículos transitam em sentidos opostos e ao se cruzarem tocam um no outro lateralmente, causados por curvas mal realizadas, excesso de velocidade ou não manter o veículo na faixa própria.

*Como evitar*: respeitar a sinalização; efetuar curva com velocidade moderada e manter o veículo na faixa própria.

e) Abalroamento transversal: quando os veículos transitam em sentidos que se cruzem.

*Como evitar*: ao se aproximar do cruzamento, diminuir a velocidade, tirar o pé do acelerador e colocar o pé sobre o pedal de freio, olhar para os lados e efetuar o cruzamento com segurança. Obedecer à sinalização (semáforo, placas);

f) Atropelamento de pedestre: acidente em que uma ou mais pessoas são atingidas por um veículo em movimento, tendo como conseqüências lesões leves ou graves (óbito), causadas pelo excesso de velocidade e/ou falta de atenção;

*Como evitar*: obedecer à sinalização; trafegar em velocidade compatível com a segurança; dirigir com atenção;

g) Atropelamento de animal: acidente em que um ou mais animais são atingidos por um veículo em movimento tendo como conseqüências lesões leves ou graves (morte), provocado pelo excesso de velocidade e/ou falta de atenção;





*Como evitar:* ao avistar animais na via, o condutor deve reduzir a velocidade e passar pelo mesmo lentamente. Nunca deve usar a buzina para afugentá-los.

h) Choque: acidente que se caracteriza pelo impacto de um veículo em movimento contra qualquer obstáculo físico ou em veículo parado, ocasionado pela falta de atenção, desrespeito à sinalização, excesso de velocidade, imprudência (sem cuidado) e/ou imperícia (sem habilidade).

*Como evitar:* dirigir com atenção; obedecer à sinalização; habilidade na direção do veículo; respeitar o limite de velocidade; não dirigir cansado, com sono.

i) Tombamento: acidente em que um veículo em movimento declina sobre um dos seus lados, imobilizando-se, provocado por carga mal arrumada ou com excesso de altura, velocidade acima da permitida, desobediência à sinalização e/ou pneus sem condições de uso,

*Como evitar:* nunca exceder a velocidade máxima permitida, principalmente nas curvas acentuadas; sempre trafegar com a carga na altura regulamentar e bem amarrada; obedecer à sinalização; vistoriar sempre as condições dos pneus; nunca dirigir com sono.

j) Capotamento: acidente em que o veículo em movimento gira em torno do seu eixo longitudinal, chegando a tocar com o teto no solo, imobilizando-se em qualquer posição, causado por desrespeito à sinalização; velocidade superior a estabelecida; falta de atenção; imperícia (sem habilidade).

*Como evitar:* sempre obedecer à sinalização; respeitar os limites de velocidade; nunca dirigir com sono ou cansado.

*João Humberto*

### 5.10.1. Ações Emergenciais

A NBR 14.064/2015 estabelece os requisitos mínimos para orientar as ações básicas a serem adotadas por entidades ou pessoas envolvidas direta ou indiretamente em situações de emergência, no transporte terrestre de produtos perigosos.

As ações previstas nesta Norma constituem os procedimentos mínimos a serem observados numa situação de emergência, independentemente de ações adicionais que devam ser adotadas de acordo com as necessidades de cada ocorrência.



Todas as entidades que participam, direta ou indiretamente, do atendimento a emergências geradas pelo transporte de produtos perigosos, têm as seguintes atribuições:

- a) treinar periodicamente suas equipes de atendimento;
- b) manter sistemas de plantão permanente para o atendimento às emergências;
- c) independentemente do acionamento de outros órgãos, a primeira entidade presente no local deve adotar medidas iniciais para controle da situação:
  - avaliação preliminar da ocorrência;
  - sinalização do local;
  - identificação do(s) produto(s) envolvido(s);
  - socorro às vítimas;
  - acionamento de outras entidades.

Em situações de emergência, no transporte de produtos perigosos, devem ser observados os seguintes procedimentos:

- a) aproximar-se cuidadosamente;
- b) manter-se sempre de costas para o vento;
- c) evitar manter qualquer tipo de contato com o produto envolvido;
- d) verificar e eliminar, se possível, todas e quaisquer fontes de ignição, tais como cigarros acesos, motores ligados, etc.;
- e) isolar o local;
- f) solicitar auxílio de especialistas e autoridades.

*João Luiz Toffi*

De acordo com ABIQUIM (1999), o isolamento eficiente do local deve ser feito obedecendo aos seguintes critérios:

1. Determine se o vazamento é de pequeno ou grande porte. Sendo o produto um líquido ou sólido (granulado ou pó), considera-se pequeno vazamento como aquele que envolve um único recipiente de 200 L, ou um vazamento pequeno de um recipiente maior, que possa formar uma deposição de até 15 m de diâmetro. Nos vazamentos grandes, a deposição formada chega até 25 m;
2. Utilize cordas, fitas, cones e viaturas como recursos para o isolamento da área;
3. Determine as distâncias adequadas (conforme item 5.8);

A Figura 1 apresenta o esquema a ser adotado para a proteção de pessoas durante um incidente. O derramamento localiza-se no centro do círculo, que representa a área ao redor da ocorrência.

*mt*

*[Handwritten signature]*





**Figura 1 – Isolamento da área**

A avaliação tem por objetivo identificar o tipo de problema a ser resolvido, visando definir os procedimentos a serem adotados para o controle da situação. Para uma avaliação adequada é necessária a observância das seguintes condições prévias:

- execução através de pessoal técnico, devidamente capacitado para tal;
- caracterização dos riscos potenciais ou efetivos devido à exposição ao(s) produto(s) envolvido(s), através da identificação de suas características químicas e toxicológicas;
- definição dos equipamentos de proteção individual a serem utilizados;
- manutenção de equipe de apoio para intervenção imediata, caso necessário.

*Joe Luis Bp*

A avaliação deve ser realizada observando-se os seguintes aspectos:

- topografia da região;
- áreas atingidas pelo vazamento;
- condições meteorológicas;
- acessos para equipamentos;
- outros, conforme a necessidade.

A partir da avaliação define-se a estratégia de ação para os desenvolvimentos dos trabalhos e dimensionamento dos recursos humanos e materiais necessários.

*mb*

*[Signature]*



As medidas de controle a serem adotadas após avaliação objetivam controlar a situação emergencial, visando delimitar suas consequências. Essas medidas, embora possam variar de acordo com o caso ou tipo de ocorrência, compreendem, basicamente:

- a) evacuação de pessoas;
- b) estanqueidade do vazamento;
- c) contenção do produto vazado;
- d) abatimento de vapores;
- e) neutralização e/ou remoção do produto;
- f) prevenção e combate de incêndios;
- g) monitoramento ambiental;
- h) recolhimento ou transbordo da carga.

No acionamento a outras entidades, o informante deve, na medida do possível, transmitir as seguintes informações:

- a) local exato da ocorrência;
- b) forma de acesso ao local;
- c) produto(s) envolvido(s);
- d) porte do vazamento;
- e) horário da ocorrência;
- f) principais características da região, como: concentrações populacionais, corpos d'água, vias públicas, etc.;
- g) órgãos já acionados ou presentes no local
- h) ocorrência de incêndios ou explosão;
- i) existência de vítimas;
- j) identificação do informante.

*Handwritten signature in blue ink.*

As ações de rescaldo têm por finalidade restabelecer as condições normais das áreas afetadas pelo vazamento, tanto do ponto de vista de segurança, como ambiental. Essas medidas devem contemplar, entre outros, os seguintes aspectos:

- a) tratamento e disposição de resíduos;
- b) restauração das áreas atingidas;
- c) monitoramento da qualidade das águas afetadas.

*Handwritten signature in blue ink.*

Um aspecto importante a ser ressaltado é que, nas operações de campo, em situações de emergência que envolvem produtos químicos, os trabalhos devem ser sempre





desenvolvidos por uma equipe multidisciplinar, contemplando todos os aspectos envolvidos como segurança individual e coletiva, meio ambiente, resgate de intoxicados e feridos, etc.

É de fundamental importância a integração entre as equipes de diferentes campos de atuação, de modo a serem evitadas controvérsias durante a realização dos trabalhos. Para tanto, é necessário o estabelecimento de um posto de comando coordenado por representantes das entidades envolvidas, os quais, após discussão e planejamento das ações, devem comandar suas respectivas equipes.

Independentemente das ações a serem decididas em campo durante o atendimento emergencial, faz-se necessária a realização de planejamentos anteriores aos sinistros, de forma a estarem devidamente estabelecidas as responsabilidades e respectivas áreas de atuação dos participantes, visando agilizar os trabalhos; ou seja, é necessária a elaboração de planos regionais de emergência para o atendimento a acidentes que envolvam substâncias químicas.

### **5.10.2. Utilização de Água no Combate ao Fogo e a Vazamentos**

Incêndios que envolvam produtos químicos podem resultar em consequências diversificadas, em função do comportamento das substâncias, quando expostas ao fogo.

Embora a água seja o agente de extinção mais comumente empregado, ela pode ser ineficaz em alguns casos, razão pela qual se deve utilizar alguns critérios para a escolha do agente a ser empregado.

Tais informações devem ser obtidas junto a especialistas ou em documentação técnica a respeito do(s) produto(s) envolvido(s), como manuais de emergência, fichas de informações sobre produtos químicos etc.

Nos casos em que ocorra emissão de vapores, tóxicos ou inflamáveis, ou mesmo em situações de derrame de produtos sólidos ou líquidos, é comum o emprego de água, tanto para abater vapores como para lavar ou diluir o produto vazado. No entanto, da mesma forma que nos casos de incêndio, há que se considerarem alguns fatores para o emprego de água nessas situações, tais como: reações do produto em contato com a água; contato com a água com outros produtos envolvidos na ocorrência ou presentes na área, que possam acarretar reações indesejadas; contaminação da água e carreamento desta para bueiros, galerias e rios.



### 5.10.3. Equipamentos de Proteção Individual

Nas emergências que envolvem produtos químicos é de suma importância que a escolha dos EPI a serem utilizados seja definida a partir de critérios técnicos, de acordo com os riscos apresentados pelo(s) produto(s) envolvido(s), porte de vazamento, locais atingidos e serviços a serem realizados, após a avaliação de campo por especialistas.

Os EPI devem ser sempre utilizados por pessoas treinadas e familiarizadas com os mesmos, uma vez que a escolha ou utilização errada pode ter consequências indesejáveis.

A entrada em área onde exista risco de exposição a substâncias perigosas deve no mínimo ser realizada sempre por duas pessoas devidamente protegidas, as quais devem ter suas atividades acompanhadas permanentemente por uma equipe de retaguarda.

Em caso de dúvida quanto às características dos produtos envolvidos e aos riscos que eles oferecem, deve-se evitar adentrar as áreas consideradas perigosas. No entanto, se a gravidade da situação exigir a adoção de uma medida imediata, sempre se deve optar pela proteção máxima, ou seja, proteção do crânio, roupas herméticas (incluindo luvas e botas soldadas) e conjunto autônomo de respiração a ar comprimido.

O uso de EPI pode levar o indivíduo a uma rápida desidratação. Nessas condições, é importante que o técnico consuma água antes, durante e depois do trabalho a ser executado. Todos os EPI's devem ser higienizados após sua contaminação.

O interior das máscaras/roupas torna-se "sujo" devido à oleosidade do corpo e transpiração. A higienização deve obedecer às recomendações dos fabricantes.

*John Constantino*

### 5.10.4 Ações Emergenciais para Transporte de Resíduos ONU 3077

ABIQUIM (1999), traz ações para eventuais emergências de transporte de resíduos:

GUIA 171 – Substâncias e Risco Baixo / Moderado

*Pequenos incêndios*

- Utilize pó químico seco, CO<sub>2</sub>, jato de água ou espuma normal.

*Grandes incêndios*

- Utilize jato, neblina de água ou espuma normal.

- Remova os recipientes da área de fogo, se isto puder ser feito sem risco.

- Não espalhe o material com o uso de jato de água de alta pressão.

- Confine as águas residuais para posterior descarte.





#### *Tanques envolvidos no fogo*

- Combata o fogo a distância segura usando mangueiras com suporte ou canhão.
- Retire-se imediatamente caso ouça o ruído do dispositivo de segurança / alívio ou em caso de descoloração do tanque devido ao fogo.
- Mantenha-se sempre longe das extremidades dos tanques.

#### *Vazamento / Derramamento*

- Não toque nem caminhe sobre o produto derramado.
- Pare o vazamento se isto puder ser feito sem risco.
- Previna a formação de nuvens de poeira.
- Evite a inalação da poeira de amianto

#### *Pequenos Derramamentos Secos*

- Recolha o produto com uma pá lima e coloque-o em um recipiente seco e limpo, com tampa e remova os recipientes da área do derramamento.

#### *Pequenos Derramamentos*

- Absorva o produto derramado com areia ou outro material absorvente não combustível e coloque em recipientes para posterior descarte.

#### *Grandes Derramamentos*

- Confine o fluxo longe do derramamento para posterior descarte.
- Cubra o produto derramado com lençol de plástico para evitar que se espalhe.
- Não permita a entrada do produto em rios, esgotos, porões ou áreas confinadas.

#### *PRIMEIROS SOCORROS*

- Remova a vítima para o ar fresco. Solicite assistência médica de emergência.
- Se a vítima não estiver respirando, aplique respiração artificial.
- Se a respiração estiver difícil, administre o oxigênio.
- Remova e isole roupas e calçados contaminados.
- Em caso de contato, lave pele/olhos em água corrente, por pelo menos, 20 min.
- Certifique-se de que a equipe médica está ciente dos riscos do produto e que tomaram as medidas adequadas para sua própria proteção.

#### *RISCOS POTENCIAIS DE FOGO OU EXPLOSÃO*

- Pode queimar, mas não se inflama de imediato.
- O recipiente pode explodir quando aquecido.
- Alguns podem ser transportados quentes.

*João Carlos de Souza*

*pl*

*[Handwritten signature]*



#### *RISCOS À SAÚDE*

- A inalação da substância pode ser prejudicial à saúde.
- O contato pode causar queimaduras na pele e nos olhos.
- A inalação da poeira de amianto pode ocasionar efeitos nocivos aos pulmões.
- O fogo pode produzir gases irritantes, corrosivos e/ou tóxicos.
- As águas residuais do controle do fogo podem causar poluição.

#### *SEGURANÇA PÚBLICA*

- Isole imediatamente a área de derramamento/vazamento num raio de 10 a 25 metros em todas as direções.
- Permaneça com o vento pelas costas.
- Mantenha as pessoas afastadas.

#### *VESTIMENTAS DE PROTEÇÃO*

- Utilize equipamento autônomo de respiração com pressão positiva.
- Vestimentas usuais de controle do fogo oferecem proteção limitada.

### 5.11. PROGRAMA DE TREINAMENTO E CAPACITAÇÃO

Todos os colaboradores ao ingressar na empresa devem receber treinamento de integração antes do início das atividades. Este treinamento tem como objetivo passar informações acerca do funcionamento da empresa em seus diversos setores.

Deve-se prever plano anual de treinamentos estabelecido pelo setor de recursos humanos contemplando as demandas de cada setor.

Durante os treinamentos, deverão ser repassados conhecimentos perante a minimização, segregação, acondicionamento, armazenamento, tratamento, transporte e destinação final dos resíduos sólidos gerados em cada setor.

### 5.12. CRONOGRAMA FÍSICO

A implantação, execução e operação das medidas e das ações propostas pelo Plano, de sua revisão e de atualização, serão realizadas em até 360 dias.

O plano de gerenciamento de resíduos sólidos deverá ser revisado antes de cada renovação de Licença de Operação.





### 5.13. PLANO DE CONTINGÊNCIA

O plano de gerenciamento adotado pode apresentar falhas em alguma etapa, como no acondicionamento, armazenamento e transporte.

Em caso de emergências ou acidentes, devem ser avisados os seguintes órgãos:

- Instituto Ambiental do Paraná – IAP, pelo Escritório Regional de Pato Branco ERPAB, através do telefone (46) 3225-3837;
- Polícia Rodoviária Federal, pelo telefone 191;
- Polícia Rodoviária Estadual, através do telefone 198;
- Corpo de Bombeiros, pelo do telefone 193;
- Prefeitura de Chopinzinho, pelo telefone (46) 3242-8600.

*João Luiz Lourenço*

*pl*

*[Handwritten signature]*



#### 5.14. ATUALIZAÇÃO DO PGRS

Conforme determinado pela Resolução Cema 070/09, a empresa deverá disponibilizar informações acerca do acompanhamento da evolução do sistema de gerenciamento implantado, através do monitoramento das ações e metas planejadas e proposição de ações corretivas.

Deverão ser elaborados relatórios de avaliação do PGRS, que serão apresentados quando da renovação da licença ambiental, contendo o acompanhamento e avaliação das atividades como meio de aferição das ações planejadas e implementadas.

Segundo Art. 130º da Resolução Sema 031/98, após o armazenamento, a empresa deverá observar os seguintes procedimentos:

- manter planilha atualizada dos resíduos armazenados, com dados de procedência, tipo, classe e quantidade;
- o período de armazenamento dos resíduos não deve ser superior a 1 (um) ano.

Ressalta-se que, segundo Art. 14 da Lei Estadual nº 12.493/99, ficam proibidas as seguintes formas de destinação final de resíduos sólidos:

- I - lançamento "in natura" a céu aberto, tanto em áreas urbanas como rurais;
- II - queima a céu aberto;
- III - lançamento em corpos d'água, manguezais, terrenos baldios, redes públicas, poços e cacimbas, mesmo que abandonados;
- IV - lançamento em redes de drenagem de águas pluviais, de esgotos, de eletricidade, e de telefone.

Quando do transporte e destinação, deverá ser requerido junto à empresa, comprovante da coleta e destinação dos resíduos (principalmente os resíduos Classe I).

Deverão ser elaboradas rotinas com instruções de procedimentos para a higienização, manuseio, segregação e coleta interna dos resíduos, que deverão permanecer à disposição de todos os funcionários. Deverá ser previsto treinamento para novos contratados e reciclagem periódica para aplicação das rotinas e modernização das mesmas, com todos os funcionários, contemplando da origem dos resíduos até a destinação final.

Deverão ser elaborados relatórios semestrais de avaliação identificando as necessidades de melhorias, alterações necessárias, mudanças de procedimentos, entre outros.

Deverão ser elaboradas Planilhas referindo-se à geração mensal de resíduos, tipo de resíduos, classificação, acondicionamento e armazenamento, destinação, entre outros.





## 6. RUÍDOS

A Resolução Conama nº 001 de 08/03/1990 dispõe sobre critérios de padrões de emissão de ruídos decorrentes de quaisquer atividades industriais, comerciais, sociais ou recreativas, inclusive as de propaganda política. De acordo com esta resolução:

- A emissão de ruídos, em decorrência de quaisquer atividades industriais, comerciais, sociais ou recreativas, inclusive as de propaganda política, obedecerá, no interesse da saúde, do sossego público, aos padrões, critérios e diretrizes estabelecidos nesta Resolução;
- São prejudiciais à saúde e ao sossego público, para os fins do item anterior, os ruídos com níveis superiores aos considerados aceitáveis pela Norma NBR-10.151 da Associação Brasileira de Normas Técnicas – ABNT;
- Na execução dos projetos de construção ou de reformas de edificações para atividades heterogêneas, o nível de som produzido por uma delas não poderá ultrapassar os níveis estabelecidos pela NBR-10.152 da ABNT;
- As medições deverão ser efetuadas de acordo com a NBR-10.151 da ABNT.

A Tabela 11 apresenta, segundo a ABNT 10.151/00, os níveis de critério de avaliação para ambientes externos.

**Tabela 11 – Nível de critério de avaliação para ambientes externos, em dB(A)**

<i>Tipos de áreas</i>	<i>D</i>		<i>N</i>
	<i>iurno</i>		<i>oturno</i>
Áreas de sítios e fazendas	40		35
Área estritamente residencial urbana ou de hospitais ou de escolas	50		45
Área mista, predominantemente residencial	55		50
Área mista, com vocação comercial e administrativa	60		55
Área mista, com vocação recreacional	65		55
Área predominantemente industrial	70		60

Fonte: ABNT NBR 10.151/00

O entorno da empresa, conforme visita “in loco” e foto de satélite em anexo, caracteriza-se como área rural, sem presença de moradias e/ou empresas.

A empresa pode realizar o monitoramento de ruídos, conforme estabelecido pela ABNT 10.151/00, com a unidade parada e em funcionamento, verificando se ocorre ou não o atendimento aos padrões. Caso não ocorra atendimento, deverá ser providenciada a identificação dos pontos geradores de ruído e implantadas medidas necessárias.



## 7. INFORMAÇÕES SOBRE EMISSÕES ATMOSFÉRICAS

A atividade comercial não gera emissões atmosféricas.



*João Carlos A.*





## II – MEMORIAL TÉCNICO

### 8. SISTEMA DE TRATAMENTO E DE REUSO DO EFLUENTE DA LAVAGEM

O sistema de tratamento e reuso será composto pela etapa de remoção de sólidos (caixa de decantação e filtro de areia), pela etapa de remoção de óleos e graxas (CSAO dotada de placas coalescentes) e pela etapa de reuso (bombeamento e caixa de acúmulo da água de reuso). A Figura 2 contém o fluxograma do sistema de tratamento e reuso proposto.



Figura 2 – Fluxograma do Sistema de Tratamento e Reuso Proposto

*[Handwritten signatures and notes]*

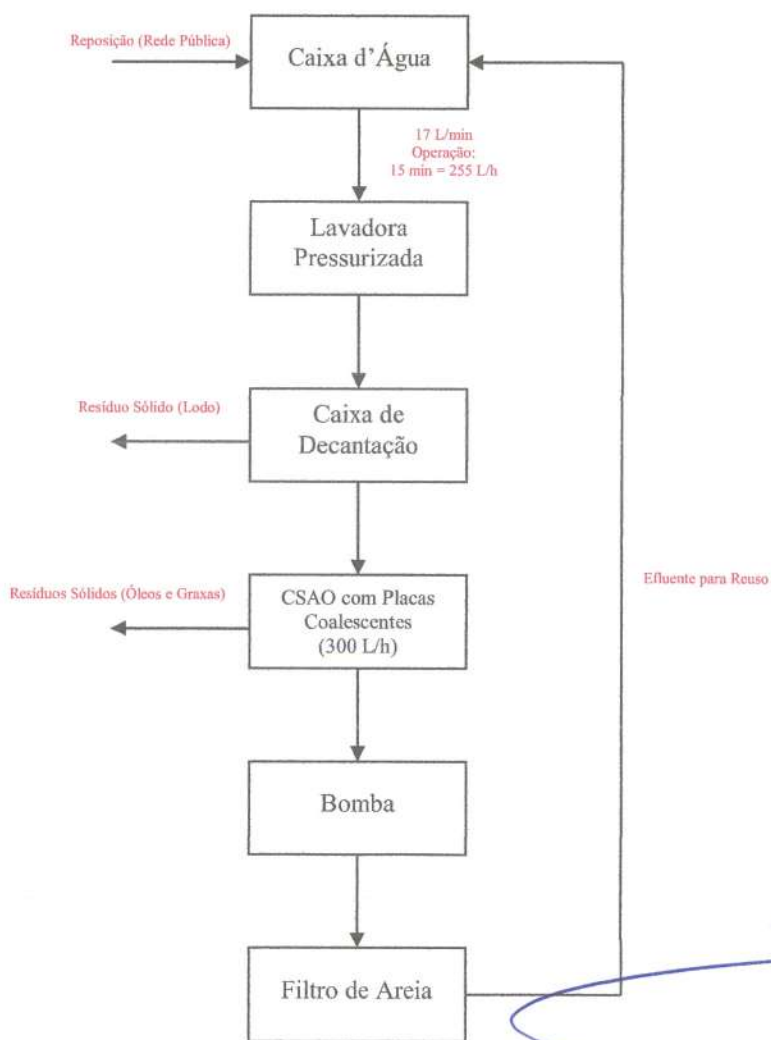

## 8.1. JUSTIFICATIVA DO SISTEMA DE TRATAMENTO E DE REUSO

O sistema de tratamento e de reuso proposto visa principalmente condicionar o efluente tratado ao reuso na lavagem das peças dos motores de veículos pesados e máquinas agrícolas.

A lavagem das peças dos motores gera um efluente bruto contendo sólidos e óleos e graxas, devendo os mesmos serem removidos para obtenção do efluente tratado (água de reuso).

A caixa de decantação deve ser instalada para remoção de sólidos sedimentáveis e suspensos.

A CSAO de 300 L/h dotada de placas coalescentes será o dispositivo que removerá os óleos e graxas do efluente gerado.

Após a CSAO de 300 L/h deverá ser instalado uma caixa de amostragem para análise periódica da eficiência do sistema de tratamento.

A função do filtro de areia é remover impurezas residuais, como sólidos suspensos, antes de o efluente tratado ser enviado para a caixa de acúmulo (caixa d'água).

O empreendimento possui uma lavadora modelo Lavadora Média Pressão 870 Libras Monofásica, da fabricante JactoClean, que fornece uma vazão máxima de lavagem de 17 L/min. Pelo histórico operacional do empreendimento, dificilmente ocorre a lavagem de peças por um tempo superior a 15 min no período de 1 h. Pelo tempo de funcionamento operacional, o sistema foi dimensionado para atender uma vazão de 225 L/h.

O uso da bomba e do tanque de acúmulo visa atender determinação da Resolução Sedest 003/2020, que exige o reuso do efluente tratado, sendo proibido o descarte do mesmo em redes de esgoto, galerias de águas pluviais e corpos hídricos.

## 8.2. DIMENSIONAMENTO DO SISTEMA DE TRATAMENTO E DE REUSO

O empreendimento deve instalar uma caixa d'água, uma caixa de decantação, uma CSAO dotada de placas coalescentes, uma caixa de amostragem, uma bomba e um filtro de areia para a construção do sistema de tratamento de reuso do efluente da lavagem.





### 8.2.1. Caixa de Decantação

Comprimento útil:	1,00 m
Largura útil:	1,00 m
Profundidade útil:	0,80 m
Volume útil:	1,80 m <sup>3</sup>
Detalhes construtivos:	Planta 01
Material de construção:	Alvenaria impermeabilizada

### 8.2.2. CSAO com Placas Coalescentes



Capacidade:	300 L/h
Fabricante:	Bakof
Placas Coalescentes:	Sim
Detalhes construtivos:	catálogo em anexo ou similar

### 8.2.3. Caixa de Amostragem

Comprimento útil:	1,00 m
Largura útil:	0,80 m
Profundidade útil:	0,70 m
Volume útil:	0,56 m <sup>3</sup>
Detalhes construtivos:	Planta 02
Material de construção:	Alvenaria impermeabilizada

### 8.2.4. Bomba

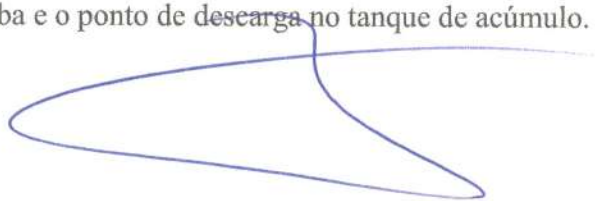
A bomba a ser instalada deverá ter capacidade de bombeamento superior a 255 L/h e também deverá ter "head" de bombeamento adequado para suportar a diferença de altura entre o bocal de recalque da bomba e o ponto de descarga no tanque de acúmulo.

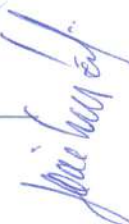

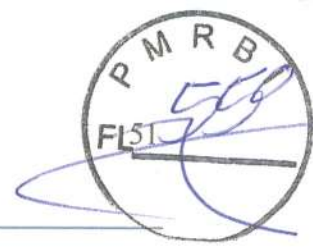
### 8.2.5. Filtro de Areia

A função do filtro de areia é reter sólidos suspensos, permitindo que o filtrado seja encaminhado à caixa d'água com baixa turbidez e com um aspecto visual límpido.

Existem diversos modelos comerciais, devendo o filtro escolhido atender a vazão de efluente de 255 L/h. Um exemplo de filtro é o de 500 L/h de capacidade do fabricante Permution. As características deste filtro de areia podem ser acessadas no endereço eletrônico [www.permution.com.br](http://www.permution.com.br), ou filtro similar.

### 8.2.6. Tanque de Acúmulo (Caixa d'Água)

O empreendimento deve instalar uma Caixa d'Água com capacidade de 500 L, sendo que esta armazenará a água de reuso e deverá se situar em altura superior à lavadora.

## 8.3. OPERAÇÃO E MANUTENÇÃO DO SISTEMA DE TRATAMENTO

A caixa d'água, o lavador de alta pressão, a bomba, as tubulações e o filtro devem ser limpos, revisados e terem seus componentes trocados conforme orientações do fabricante.

Semanalmente a caixa de decantação deve ter seu lodo removido e o barro deve ser acondicionado em tambores plásticos.

Também semanalmente o nível de óleo da CSAO deve ser removido. Pode-se remover o filme oleoso com o uso de uma bomba manual. Existem modelos de CSAO que possuem um tambor lateral coletor de óleo, removendo o filme oleoso automaticamente. Em ambos os casos o óleo deve ser acondicionado em tambor plástico.



Bimestralmente a estrutura física da CSAO deve ser verificada e os componentes internos desmontados para limpeza completa do equipamento.

O sistema de drenagem oleosa deve ser limpo diariamente.

## 8.4. RECOMENDAÇÕES PARA O SISTEMA DE TRATAMENTO

- Em hipótese nenhuma se pode infiltrar o efluente no solo, mesmo que tratado, devido a proibição constante na Resolução Sedest 003/20;

- Deve-se realizar a amostragem do efluente tratado para os parâmetros e na frequência determinada pelo IAP e pelas leis, resoluções e portarias ambientais, caso exigido;





- Caso seja exigido a amostragem periódica, o empreendimento deve realizar a análise em laboratório contendo Certificado de Cadastramento de Laboratórios (CCL) do IAP;
- O decaimento dos pisos deve ser bem executado, de modo a direcionar todo efluente gerado para a caixa de decantação;
- A caixa de decantação e a CSAO devem ser instalados para permitir o fácil acesso humano para inspeção, manutenção e limpeza.

#### 8.5. MONITORAMENTO

Conforme determinado pelo Art. 3º da Portaria IAP 256/2013, a empresa deverá monitorar, pelo menos, na Caixa de Amostragem, os parâmetros listados na Tabela 12, ou conforme determinação do IAP quando da emissão da Licença Ambiental.

De acordo com a Portaria IAP 256/2013, as atividades enquadradas no Sistema de Automonitoramento deverão apresentar ao IAP a Declaração de Carga Poluidora, conforme estabelecido no Art. 46º da Resolução Conama 357/2005, subscrita pelo administrador principal da empresa e pelo responsável técnico devidamente habilitado, acompanhada da respectiva Anotação de Responsabilidade Técnica.

A Declaração de Carga Poluidora, referente ao monitoramento realizado período de janeiro a dezembro do ano civil anterior, deverá ser entregue no mês de março. Ainda, a Declaração deve contemplar, no mínimo:

- a) Caracterização qualitativa dos parâmetros especificados abaixo para os efluentes, realizada através de amostragem representativa dos mesmos, considerando as substâncias passíveis de estarem presentes ou serem formadas no processo produtivo ou na atividade:
- b) Data da amostragem;
- c) Condições de operação durante a amostragem;
- d) Cópia do resultado das análises;
- e) Interpretação e avaliação dos resultados;
- f) Planilha dos resultados de amostragem, comparando com os limites estabelecidos pelo IAP para a atividade/empreendimento em questão;
- g) Estado de manutenção dos equipamentos e dispositivos de controle da poluição;
- h) Identificação de melhorias necessárias;
- i) Medidas adotadas ou a serem implementadas visando as melhorias, informando prazo de implementação e avaliação da eficácia das medidas;



- j) Instituições responsáveis pelas amostragens;
- k) Relato e avaliação de episódios excepcionais.

**Tabela 12 – Parâmetros de monitoramento para o efluente industrial final**

<i>Parâmetro</i>	<i>Frequência</i>
Vazão	Semestral
Temperatura	
pH	
DQO	
DBO <sub>5</sub>	
Sólidos Sedimentáveis	
Óleos e Graxas Minerais	
Óleos e Graxas Vegetais	
Substâncias Tensioativas que reagem com Azul de Metileno	
Benzeno	
Tolueno	
Etilbenzeno	
Xilenos	
Toxicidade Aguda <i>Daphnia Magna</i>	
Toxicidade Aguda <i>Vibrio Fischeri</i>	

FONTE: Portaria IAP 256/13 e Resolução Sedest 56/19(adaptado)

## 8.6. CARACTERÍSTICAS DOS EFLUENTES FINAIS

O efluente tratado deverá estar isento de óleo, de graxas, de sólidos e também deve possuir baixo valor de turbidez (água com aspecto límpida).

Mesmo sem lançamento do efluente tratado, serão utilizados como referência os valores de lançamento do Art. 34º da Res. Sedest 003/20 para avaliação da qualidade da água de reuso.





## 9. REFERÊNCIAS

- Associação Brasileira de Normas Técnicas – ABNT, 1987. *Resíduos Sólidos Pilhas e Acumuladores Elétricos* - Termologia: NBR 7039. Rio de Janeiro.
- Associação Brasileira de Normas Técnicas – ABNT, 1988. *Armazenamento de Resíduos Sólidos Perigosos*: NB 1183. Rio de Janeiro.
- Associação Brasileira de Normas Técnicas – ABNT, 2004. *Resíduos Sólidos Classificação*: NBR 10.004. Rio de Janeiro.
- Associação Brasileira de Normas Técnicas – ABNT. *Acústica. Avaliação do ruído em áreas habitadas, visando o conforto da comunidade*. Rio de Janeiro: NBR 10151, 2000.
- Associação Brasileira de Normas Técnicas – ABNT. *Armazenamento de resíduos classes II - não inertes e III - inertes*. Reimpressão da NB-164/89. RJ: NBR 11174, 1990.
- Associação Brasileira de Normas Técnicas – ABNT. *Níveis de ruído para conforto acústico*. Rio de Janeiro: NBR 10152, 1987.
- BAIRD, Colin. *Química Ambiental*. 2ª edição. Bookman, Porto Alegre, 2002.
- BEM VINDO AO CEMPRES – COMPROMISSO EMPRESARIAL PARA RECICLAGEM.  
[http://www.cempre.org.br/fichas\\_tecnicas\\_oleo.php](http://www.cempre.org.br/fichas_tecnicas_oleo.php). Acessado em 20/01/2006.
- BEM VINDO AO CEMPRES – COMPROMISSO EMPRESARIAL PARA RECICLAGEM.  
[http://www.cempre.org.br/fichas\\_tecnicas\\_vidro.php](http://www.cempre.org.br/fichas_tecnicas_vidro.php). Acessado em 20/01/2006.
- BEM VINDO AO CEMPRES – COMPROMISSO EMPRESARIAL PARA RECICLAGEM.  
[http://www.cempre.org.br/fichas\\_tecnicas\\_plastico\\_filme.php](http://www.cempre.org.br/fichas_tecnicas_plastico_filme.php). Acesso em 20/01/2006.
- BEM VINDO AO CEMPRES – COMPROMISSO EMPRESARIAL PARA RECICLAGEM.  
[http://www.cempre.org.br/fichas\\_tecnicas\\_latas\\_aco.php](http://www.cempre.org.br/fichas_tecnicas_latas_aco.php). Acessado em 20/01/2006.
- BEM VINDO AO CEMPRES – COMPROMISSO EMPRESARIAL PARA RECICLAGEM.  
[http://www.cempre.org.br/fichas\\_tecnicas\\_latas\\_aluminio.php](http://www.cempre.org.br/fichas_tecnicas_latas_aluminio.php). Acesso em 20/01/2006.
- BERNARDO'S CLASSES – SUCKED FROM CHIAVERINI'S BOOK.  
[http://www.acoxambrations.hpg.ig.com.br/aulas\\_bernardo.html](http://www.acoxambrations.hpg.ig.com.br/aulas_bernardo.html). Acesso em 20/01/2006.
- CEMPRES. *Lixo Municipal: Manual de Gerenciamento* – 2. Ed. Cor. Brasília, 2002.
- CETESB. *Residuais Industriais*. 18ª edição. CETESB-SP, 1973.
- CONAMA - Conselho Nacional do Meio Ambiente. *Res. n° 001*. Ruídos. Brasília-DF, 1990.
- CONAMA - Conselho Nacional do Meio Ambiente. *Resolução n° 09/93*. Óleos Lubrificantes. Brasília-DF, 1993.





- CONAMA - Conselho Nacional do Meio Ambiente. *Resolução nº 257/99*. Pilhas e Baterias. Brasília-DF, 1999.
- CONAMA - Conselho Nacional do Meio Ambiente. *Resolução nº 258/99*. Pneumáticos. Brasília-DF, 1999.
- CONAMA - Conselho Nacional do Meio Ambiente. *Resolução nº 275*. Estabelece o código de cores para os diferentes tipos de resíduos. Brasília-DF, 2001.
- CONAMA - Conselho Nacional do Meio Ambiente. *Resolução nº 357/05*. Classificação dos corpos de água e padrões de lançamento de efluentes. Brasília-DF, 2005.
- CONAMA - Conselho Nacional do Meio Ambiente. *Resolução nº 362*. Estabelece novas diretrizes para o recolhimento e destinação de óleo lubrificante. Brasília-DF, 2005.
- CONAMA - Conselho Nacional do Meio Ambiente. *Resolução nº 430, de 13 de maio de 2011*. Dispõe sobre as condições e padrões de lançamento de efluentes, complementa e altera a Resolução nº 357, de 17 de março de 2005, do Conselho Nacional do Meio Ambiente-CONAMA. Brasília-DF, 2011.
- CONSELHO ESTADUAL DE MEIO AMBIENTE. CEMA. *Resolução 070/2009*. Dispõe sobre o licenciamento ambiental, estabelece condições e critérios e dá outras providências, para Empreendimentos Industriais. Curitiba: SEMA, 2009.
- MACÊDO, J. A. B. *Introdução a química ambiental*. 1ª ed. Juiz de Fora, MG: 2002.
- MATERIAIS METÁLICOS. [http://www.n3p.ufjf.br/engmat/metal\\_01.htm](http://www.n3p.ufjf.br/engmat/metal_01.htm). Acesso 01/2006.
- PARANÁ. *Lei 12493 de 22/01/1999*. Estabelece princípios, procedimentos, normas e critérios referentes a geração, acondicionamento, armazenamento, coleta, transporte, tratamento e destinação final dos resíduos sólidos no Estado do Paraná, visando controle da poluição, da contaminação e a minimização de seus impactos ambientais e adota outras providências. Disponível em: <<http://celepar7cta.pr.gov.br/SEEG/sumulas.nsf/72f6421141cdce2603256c2f007a9922/7658813fa00d0c3803256e990068926c?OpenDocument>>. Acesso em 20/05/2010.
- PROMON. *Bloco SG-22-C (ACF-76)*. Consórcio CESP/IPT. São Paulo: [s.n.], 1976.
- RECICLAR. [http://campus.fct.unl.pt/afr/ipa\\_9900/grupo0060\\_resolidos](http://campus.fct.unl.pt/afr/ipa_9900/grupo0060_resolidos). Acesso em 20/01/06.
- REVISTA QUÍMICA E DERIVADOS – EDITORA QD   
<http://www.quimica.com.br/revista/qd433/atualidades2.htm>. Acesso em 18/01/06
- STRAUS, E. L.; MENEZES L. V. T. Minimização de Resíduos. In: *Anais do 17º Congresso Brasileiro de Engenharia Sanitária e Ambiental*, 1993, p. 212 – 225.
- TEIXEIRA, W. et all. *Decifrando a terra*. Ed. USP, 2000.



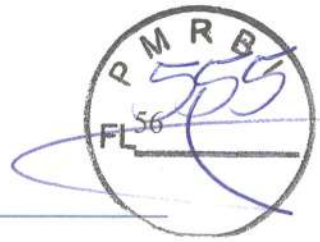

# ANEXOS



1. Responsável Técnico

**CEZAR AUGUSTO MARTINI**

Título profissional:

**ENGENHEIRO QUIMICO**

Empresa Contratada: **HIDRICA ENGENHARIA QUIMICA S/C LTDA**

RNP: 1700964186

Carteira: PR-27281/D

Registro/Visto: 13014

2. Dados do Contrato

Contratante: **Z1 INDÚSTRIA E COMÉRCIO DE PEÇAS EIRELI**

CNPJ: 09.436.050/0001-90

RUA DAS CANELAS, PROLONGAMENTO, S/N

CRISTO REI - CHOPINZINHO/PR 85560-000

Contrato: (Sem número)

Celebrado em: 09/09/2020

Tipo de contratante: Pessoa Jurídica (Direito Privado) brasileira

3. Dados da Obra/Serviço

RUA DAS CANELAS, PROLONGAMENTO, S/N

CRISTO REI - CHOPINZINHO/PR 85560-000

Data de início: 09/09/2020

Previsão de término: 31/12/2020

Finalidade: Ambiental

Proprietário: **Z1 INDÚSTRIA E COMÉRCIO DE PEÇAS EIRELI**

CNPJ: 09.436.050/0001-90

4. Atividade Técnica

Elaboração

[Consultoria, Projeto] de adequação ambiental

Quantidade

Unidade

1,00

UNID

Após a conclusão das atividades técnicas o profissional deverá proceder a baixa desta ART

5. Observações

ELABORAÇÃO DO PROJETO AMBIENTAL / PGRS DA UNIDADE INDUSTRIAL INSTALADA EM CHOPINZINHO

7. Assinaturas

Declaro serem verdadeiras as informações acima

PATO BRANCO

Local

09 de SETEMBRO de 2020

data

Cezar Augusto Martini

CEZAR AUGUSTO MARTINI - CPF: 840.077.539-20

Z1 INDÚSTRIA E COMÉRCIO DE PEÇAS EIRELI - CNPJ: 09.436.050/0001-90

8. Informações

- A ART é válida somente quando quitada, conforme informações no rodapé deste formulário ou conferência no site [www.crea-pr.org.br](http://www.crea-pr.org.br).

- A autenticidade deste documento pode ser verificada no site [www.crea-pr.org.br](http://www.crea-pr.org.br) ou [www.confrea.org.br](http://www.confrea.org.br)

- A guarda da via assinada da ART será de responsabilidade do profissional e do contratante com o objetivo de documentar o vínculo contratual.

Acesso nosso site [www.crea-pr.org.br](http://www.crea-pr.org.br)

Central de atendimento: 0800 041 0067



**CREA-PR**  
Conselho Regional de Engenharia e Agronomia do Paraná

Valor da ART: R\$ 88,78

Registrada em : 09/09/2020

Valor Pago: R\$ 88,78

Nosso número: 2410101720203944465

*[Handwritten signatures and initials]*







Ministério do Meio Ambiente  
Instituto Brasileiro do Meio Ambiente e dos Recursos Naturais Renováveis  
CADASTRO TÉCNICO FEDERAL  
CERTIFICADO DE REGULARIDADE - CR



<b>Registro n.º</b>	<b>Data da consulta:</b>	<b>CR emitido em:</b>	<b>CR válido até:</b>
5520858	16/06/2020	16/06/2020	16/09/2020

**Dados básicos:**

CNPJ : 00.684.430/0001-70  
Razão Social : HIDRICA ENGENHARIA QUÍMICA LTDA  
Nome fantasia : HIDRICA ENGENHARIA QUÍMICA LTDA  
Data de abertura : 01/07/1995

**Endereço:**

Logradouro: RUA ITACOLOMI  
N.º: 345 Complemento: CASA  
Bairro: LA SALLE Município: PATO BRANCO  
CEP: 85505-050 UF: PR

**Cadastro Técnico Federal de Atividades e Instrumentos de Defesa Ambiental – CTF/AIDA**

Código	Atividade
0003-00	Consultoria técnica

Conforme dados disponíveis na presente data, CERTIFICA-SE que a pessoa jurídica está em conformidade com as obrigações cadastrais do CTF/AIDA.

A inscrição no Cadastro Técnico Federal de Atividades e Instrumentos de Defesa Ambiental – CTF/AIDA constitui declaração, pela pessoa jurídica, de observância dos padrões técnicos normativos estabelecidos pela Associação Brasileira de Normas Técnicas – ABNT, pelo Instituto Nacional de Metrologia, Qualidade e Tecnologia – INMETRO e pelo Conselho Nacional de Meio Ambiente – CONAMA.

O Certificado de Regularidade emitido pelo CTF/AIDA não desobriga a pessoa inscrita de obter licenças, autorizações, permissões, concessões, alvarás e demais documentos exigíveis por instituições federais, estaduais, distritais ou municipais para o exercício de suas atividades, especialmente os documentos de responsabilidade técnica, qualquer o tipo e conforme regulamentação do respectivo Conselho de Fiscalização Profissional, quando exigíveis.

O Certificado de Regularidade no CTF/AIDA não produz qualquer efeito quanto à qualificação e à habilitação técnica da pessoa jurídica inscrita.

<b>Chave de autenticação</b>	D1I9F798XH2GPCE4
------------------------------	------------------



Ministério do Meio Ambiente  
Instituto Brasileiro do Meio Ambiente e dos Recursos Naturais Renováveis  
CADASTRO TÉCNICO FEDERAL  
CERTIFICADO DE REGULARIDADE - CR



Registro n.º	Data da consulta:	CR emitido em:	CR válido até:
4739403	16/06/2020	16/06/2020	16/09/2020

**Dados básicos:**

CPF: 840.077.539-20

Nome: CEZAR AUGUSTO MARTINI

**Endereço:**

Logradouro: RUA FRANCISCO ALVES

N.º: 261

Complemento:

Bairro: MENINO DEUS

Município: PATO BRANCO

CEP: 85502-110

UF: PR

**Cadastro Técnico Federal de Atividades e Instrumentos de Defesa Ambiental – CTF/AIDA**

Código CBO	Ocupação	Área de Atividade
2145-05	Engenheiro Químico	Projetar sistemas e equipamentos
2145-05	Engenheiro Químico	Implantar sistemas de gestão ambiental
2145-05	Engenheiro Químico	Elaborar documentação técnica

Conforme dados disponíveis na presente data, CERTIFICA-SE que a pessoa física está em conformidade com as obrigações cadastrais do CTF/AIDA.

A inscrição no Cadastro Técnico Federal de Atividades e Instrumentos de Defesa Ambiental – CTF/AIDA constitui declaração, pela pessoa física, do cumprimento de exigências específicas de qualificação ou de limites de atuação que porventura sejam determinados pelo respectivo Conselho de Fiscalização Profissional.

O Certificado de Regularidade emitido pelo CTF/AIDA não desobriga a pessoa inscrita de obter licenças, autorizações, permissões, concessões, alvarás e demais documentos exigíveis por instituições federais, estaduais, distritais ou municipais para o exercício de suas atividades, especialmente os documentos de responsabilidade técnica, qualquer o tipo e conforme regulamentação do respectivo Conselho de Fiscalização Profissional, quando exigíveis.

O Certificado de Regularidade no CTF/AIDA não produz qualquer efeito quanto à qualificação e à habilitação técnica da pessoa física inscrita.

<b>Chave de autenticação</b>	IVRIJB1LZ9UQKVJ4
------------------------------	------------------



O Instituto Água e Terra, com base na legislação ambiental e demais normas pertinentes, e tendo em vista o contido no expediente protocolado sob o nº 16.826.671-5, concede LP - Licença Prévia nas condições e restrições abaixo especificadas.

**1. IDENTIFICAÇÃO DO EMPREENDEDOR**

CPF/CNPJ  
09.436.050/0001-90

RG/Inscrição Estadual

Bairro  
CRISTO REI

Nome/Razão Social  
**Z1 INDUSTRIA E COMERCIO DE PECAS EIRELI**

Logradouro e Número  
DAS CANELAS - PROLONGAMENTO, SN

Município / UF  
Chopinzinho/PR

CEP  
85.560-000

**2. IDENTIFICAÇÃO DO EMPREENDIMENTO**

Atividade  
**Manutenção e reparação de máquinas e equipamentos**

Atividade Específica  
Manutenção e Reparação de Tratores Agrícolas

Porte  
Pequeno

Detalhes da Atividade  
comercio e varejo de peças acessórios para veículos automotores; manutenção e reparação de equipamentos hidráulicos e pneumáticos, exceto válvulas;

Coordenadas UTM (E-N)  
344603.0 - 7139578.4

Logradouro e Número  
Rua das Canelas, sn

Bacia Hidrográfica  
Iguaçu

Bairro  
cristo rei

Município / UF  
Chopinzinho/PR

CEP  
85.560-000

**3. CARACTERÍSTICAS DO EMPREENDIMENTO**

**3.2 ÁGUA UTILIZADA**

Origem Água  
Rede Pública

Tipo de Uso  
Humano

Volume (m³/hora)  
0,13

Nº Outorga  
--

Coordenadas UTM (E-N)  
---

**3.3 EFLUENTES LÍQUIDOS**

Origem Efluente  
Efluente de esgoto sanitário

Forma Tratamento  
ETE-P

Destino Final  
ETE-T

Vazão (m³/hora)  
0,13

Nº Outorga  
--

Coordenadas UTM (E-N)  
---

Obs.: As informações das sessões 1, 2 e 3 são de responsabilidade do requerente.

**4. CONDICIONANTES**

1. A concessão desta licença não impedirá exigências futuras, decorrentes do avanço tecnológico ou da modificação das condições ambientais, conforme Decreto Estadual 857/79 - Artigo 7º, § 2º.
2. Os critérios adotados poderão ser reformulados e/ou complementados de acordo com o desenvolvimento científico e tecnológico e a necessidade de preservação ambiental.
3. A presente licença não contempla aspectos de segurança das instalações, estando restrita a aspectos ambientais.
4. Não será permitido qualquer tipo de ocupação, construção e/ou obra em área de preservação permanente.
5. A presente Licença Prévia atesta sua viabilidade ambiental e estabelece abaixo os requisitos básicos e condicionantes a serem atendidos nas próximas fases de implementação.

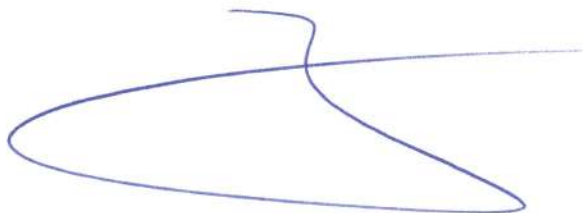

Assinatura do Representante

Pato Branco, 01 de Setembro de 2020

Súmula dessa licença deverá ser publicada no Diário Oficial do Estado e em jornal de grande circulação local ou regional, no prazo máximo de 30(trinta) dias, nos termos da resolução CONAMA nº 006/86. Esta LICENÇA PRÉVIA, tem a validade acima mencionada e a próxima licença deve ser solicitada ao Instituto Água e Terra com antecedência mínima de 120 (cento e vinte) dias. Esta LICENÇA PRÉVIA deverá ser afixada em local visível.



FLAVIA OSTAPIV  
Escritório Regional de Pato Branco



*[Handwritten signature]*

*[Handwritten signature]*

*[Handwritten initials]*





## REPÚBLICA FEDERATIVA DO BRASIL

## CADASTRO NACIONAL DA PESSOA JURÍDICA

NÚMERO DE INSCRIÇÃO 09.436.050/0001-90 MATRIZ	<b>COMPROVANTE DE INSCRIÇÃO E DE SITUAÇÃO CADASTRAL</b>	DATA DE ABERTURA 12/03/2008
NOME EMPRESARIAL <b>Z1 INDUSTRIA E COMERCIO DE PECAS EIRELI</b>		
TÍTULO DO ESTABELECIMENTO (NOME DE FANTASIA) <b>Z1 AGRICOLA</b>	PORTE <b>EPP</b>	
CÓDIGO E DESCRIÇÃO DA ATIVIDADE ECONÔMICA PRINCIPAL <b>45.30-7-03 - Comércio a varejo de peças e acessórios novos para veículos automotores</b>		
CÓDIGO E DESCRIÇÃO DAS ATIVIDADES ECONÔMICAS SECUNDÁRIAS <b>47.44-0-03 - Comércio varejista de materiais hidráulicos</b> <b>28.54-2-00 - Fabricação de máquinas e equipamentos para terraplenagem, pavimentação e construção, peças e acessórios, exceto tratores</b> <b>47.89-0-99 - Comércio varejista de outros produtos não especificados anteriormente</b> <b>33.14-7-02 - Manutenção e reparação de equipamentos hidráulicos e pneumáticos, exceto válvulas</b> <b>45.20-0-01 - Serviços de manutenção e reparação mecânica de veículos automotores</b> <b>45.30-7-04 - Comércio a varejo de peças e acessórios usados para veículos automotores</b> <b>45.20-0-07 - Serviços de instalação, manutenção e reparação de acessórios para veículos automotores</b> <b>47.32-6-00 - Comércio varejista de lubrificantes</b> <b>45.20-0-03 - Serviços de manutenção e reparação elétrica de veículos automotores</b>		
CÓDIGO E DESCRIÇÃO DA NATUREZA JURÍDICA <b>230-5 - Empresa Individual de Responsabilidade Limitada (de Natureza Empresári</b>		
LOGRADOURO <b>R DAS CANELAS - PROLONGAMENTO</b>	NÚMERO S/N	COMPLEMENTO <b>SALA</b>
CEP <b>85.560-000</b>	BAIRRO/DISTRITO <b>CRISTO REI</b>	MUNICÍPIO <b>CHOPINZINHO</b>
		UF <b>PR</b>
ENDEREÇO ELETRÔNICO	TELEFONE <b>(46) 9913-6682</b>	
ENTE FEDERATIVO RESPONSÁVEL (EFR) *****		
SITUAÇÃO CADASTRAL <b>ATIVA</b>	DATA DA SITUAÇÃO CADASTRAL <b>12/03/2008</b>	
MOTIVO DE SITUAÇÃO CADASTRAL		
SITUAÇÃO ESPECIAL *****	DATA DA SITUAÇÃO ESPECIAL *****	

Aprovado pela Instrução Normativa RFB nº 1.863, de 27 de dezembro de 2018.

Emitido no dia 16/06/2020 às 07:45:39 (data e hora de Brasília).

Página: 1/1



# Caixa de Decantação de Sólidos

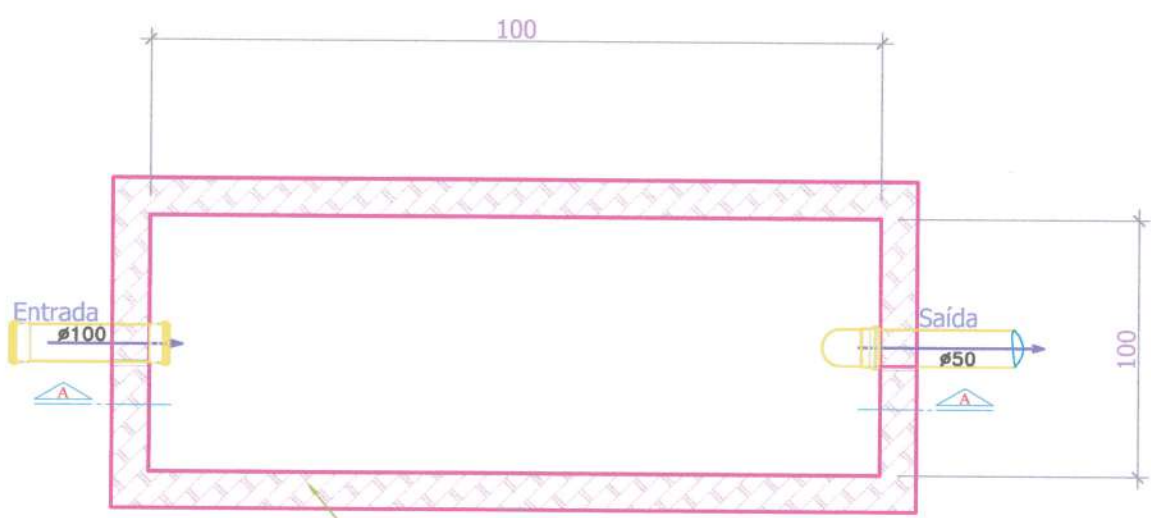

**PLANTA**

Alvenaria ou Concreto Impermeabilizado



**CORTE**

Alvenaria ou Concreto Impermeabilizado

SISTEMA DE TRATAMENTO DE EFLUENTES LÍQUIDOS		Prancha
Titular da Área <b>ZI AGRÍCOLA E COMÉRCIO DE PEÇAS</b>		<b>01</b>
Especificações	Caixa de Decantação de Sólidos	Responsável Técnico
	Escala Ilustrativa	<b>Cezar Augusto Martini</b> Eng. Químico - CREA 27281-D/PR
	Data Setembro/2020	Desenho Cezar A. Martini



*Handwritten signature*



# BAKOF TEC

www.bakof.com.br

**BAKOF PLÁSTICOS LTDA.**  
BR 386 - KM 35 - Frederico Westphalen - RS  
553744.9900 - 55 9 9716.7773  
sac@bakof.com.br

BAKOF RS Frederico Westphalen  
 BAKOF MS Campo Grande  
 BAKOF CE Taubá

BAKOF SC Joinville  
 BAKOF MG Montes Claros

CNPJ 01.987.067/0001-55  
CNPJ 01.987.067/0006-60  
CNPJ 01.987.067/0003-17

Siga corretamente as instruções de instalação e operação dos produtos BAKOF TEC.

O não cumprimento destas instruções implica a perda da GARANTIA.

## INSTALAÇÃO E OPERAÇÃO



1. Construir uma base de concreto ou metal que sirva para apoiar todo o fundo do equipamento. Esta base deverá ser plana, nivelada e lisa. O tanque deve ficar alinhado com relação à rede principal do efluente.



2. Verificar os níveis de entrada e saída da rede de esgoto antes do assentamento do equipamento de modo que a tubulação não tencione inadequadamente. Realizar as conexões da entrada e saída no equipamento utilizando tubulação com diâmetro de 50 mm e anéis de vedação.



3. Verificar toda a tubulação evitando qualquer eventual vazamento. Para manutenção periódica recomenda-se a instalação de um registro na entrada do Separador Água e Óleo (S.A.O.) Polietileno Bakof Tec.

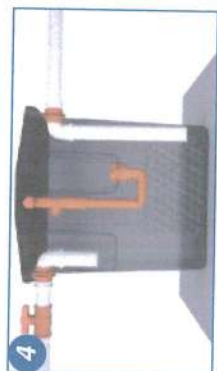

4. Antes de iniciar o uso, preencher o separador com água limpa verificando se não há vazamentos, evitando a contaminação com óleo do local de destino do efluente.



5. As tubulações de entrada e Saída do Separador de Água e Óleo (S.A.O.) polietileno Bakof Tec modelo 100 e 300 l/h devem ser regularmente verificadas e limpas.

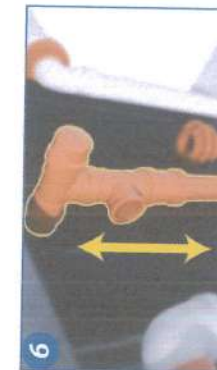

6. Para a coleta/retirada do óleo acumulado regule o coletor de acordo com o nível acumulado dentro do S.A.O. o mesmo deverá ser drenado automaticamente; para o cesto coletor e posteriormente destinado para local apropriado, através da retirada dos parafusos que o fixam na caixa. Tomar precaução pois o cesto coletor poderá ser lançado p/ cima devido à pressão do efluente.



7. O reservatório de óleo, assim como a caixa de gradeamento, deverão ser periodicamente observados e limpos conforme a necessidade. Os elementos coalescentes do Separador de Água e Óleo (S.A.O.) modelo 300 l/h deverão ser removidos e limpos regularmente com jato de água.



8. Manter a tampa do Separador de Água e Óleo (S.A.O.) fechada evitando a entrada de água pluvial. Para uma maior eficiência do equipamento, a Bakof Tec indica o uso da Caixa Desarenadora polietileno, fazendo um tratamento prévio antes do Separador de Água e Óleo (S.A.O.).

### Atenção

Para o acompanhamento da eficiência do sistema, deverão ser feitas análises Laboratoriais de Óleos e Graxas conforme o CONAMA 357.

A eficiência do Separador de Água e Óleo (S.A.O.) está relacionada à temperatura que o efluente chega ao equipamento, portanto o efluente deve estar em temperatura ambiente.

### Especificações do SEPARADOR ÁGUA E ÓLEO EM POLIETILENO BAKOF

Modelo	L	C	H
100 l/h	0,47 m	0,57 m	0,64 m
300 l/h**	0,47 m	0,57 m	0,64 m

\*Dimensões aproximadas  
\*\*Acompanha placas coalescentes

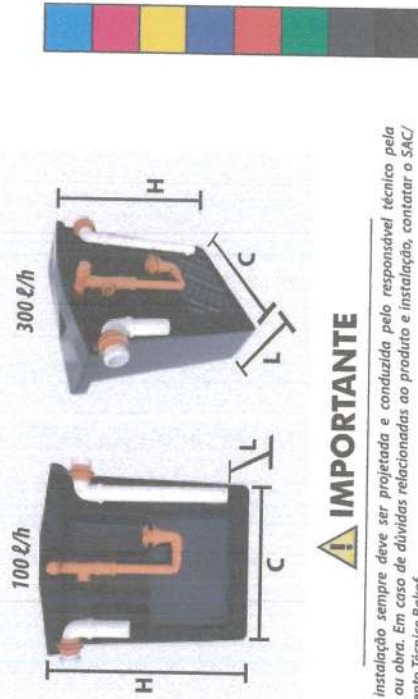

### ! IMPORTANTE

A instalação sempre deve ser projetada e conduzida pelo responsável técnico pela instalação ou obra. Em caso de dúvidas relacionadas ao produto e instalação, contatar o SAC/ Departamento Técnico Bakof.

#### Garantia

Os produtos Bakof possuem garantia de 2 anos. A garantia não cobre e danos ou defeitos de transporte, uso inadequado, modificação no produto, manutenção por terceiros e descumprimento das orientações contidas no manual de instalação. A Bakof garante a manutenção, assistência ou substituição do produto que comprovadamente apresente defeito de fabricação dentro do prazo de garantia contido neste manual e mediante apresentação da Nota Fiscal de compra.

#### DATA DE FABRICAÇÃO

		JAN	FEB	MAR	ABR	MAI	JUN	OK	
		JUL	AGO	SET	OUT	NOV	DEZ	TUMBU	
01	02	03	04	05	06	07	08	09	10
11	12	13	14	15	16	17	18	19	20
21	22	23	24	25	26	27	28	29	30
31									
2019	2020	2021	2022	2023	2024				

**INDÚSTRIA BRASILEIRA**

PRAZO DE VALIDADE:  
INDETERMINADO

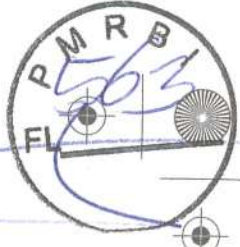

*Frederico Westphalen*



# Caixa de Amostragem

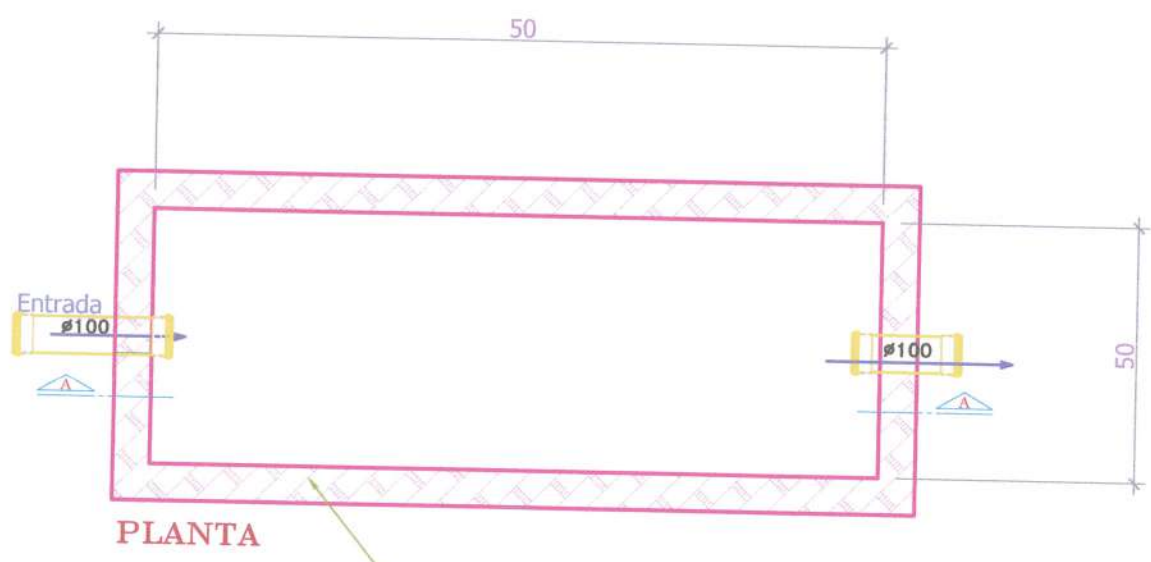

PLANTA

Alvenaria ou Concreto Impermeabilizado



CORTE

Alvenaria ou Concreto Impermeabilizado

SISTEMA DE TRATAMENTO DE EFLUENTES LÍQUIDOS		Prancha
Titular da Área <b>ZI INDÚSTRIA E COMÉRCIO DE PEÇAS</b>		<b>02</b>
Especificações Caixa de Amostragem		Responsável Técnico
	Escala Ilustrativa	Cezar Augusto Martini
	Data Setembro/2020	Engº Químico - CREA 27281-D/PR Desenho Cezar A. Martini

*Handwritten signature*



