



ENVELOPE 01 - PROPOSTA DE PREÇOS

AO MUNICÍPIO DE RIO BONITO DO IGUAÇU / PR.

PREGÃO PRESENCIAL (SRP) N°.068/2021 - PMRBI

Proponente: AS3 AUTOMOTIVA LTDA - EPP

END.: RUA ALCINDO FERREIRA TOLEDO, 83. JD. CURITIBA

CIDADE: CAMPO MOURÃO – PR. CEP.87303-313

CNPJ: 09.151.179/0001-52 I.E. 904.20434-08

FONE: 44.35256669 ou 44-9.9841.3644

E-MAIL: as3automotiva@hotmail.com

ABERTURA DO ENVELOPE: 02/09/2021 HORÁRIO: 09:30MIN

*Prefeitura Municipal de Rio Bonito do Iguaçu,
Secretaria Municipal de Administração
Depto. de Compras e Licitações*

Protocolo de Registro
Data: 02/09/2021
Horário: 09:30 min.
Carimbo - Assinatura do Recebedor

Roberto José Kwapis
Oficial Administrativo
Decreto 674/1999



Município de Rio Bonito do Iguaçu
Pregão 68/2021

PROPOSTA DE FORNECIMENTO DE PRODUTOS / SERVIÇOS

Endereço : RUA ALCONDO FERRERA TOLEDO, 83 - JD CURTIBA - CAMPO MOURÃO/PR - CEP 87303-313
 Inscrição Estadual: 9042043408
 Contador: NIVALDO AP DOS SANTOS
 E-mail: as3automotiva@hotmmail.com
 Telefone: 443525669
 Fax:
 Telefone celular: 44998203534
 Telefone contador: 30162376

Representante:
 Endereço representante: CEP -
 E-mail representante:
 Banco: 1 - BB
 Agência: 8570-7 - BCO DO BRASIL - CAMPO MOURÃO /PR
 Conta: 100396-8
 Data de abertura: 12/10/2007

Fornecedor enquadrado como microempresa ou empresa de pequeno porte (para obter os benefícios da lei complementar nº 123/2006),
 Lote : 001 Lote 001

Nº Item	Descrição do Produto / Serviço	Qtd.	Unid.	Preço Máximo	Marca	Preço Unitário	Preço Total
001	PNEU COMUM 9.00 - 20 BARRACHUDO 14 LONAS	30,00	UN	1.881,67	goody ear/conquist	1.750,00	52.500,00
002	PNEU 10.5/65 - 16 10 LONAS	4,00	UN	1.516,67	foretuner/ implem	1.516,00	6.064,00
003	PNEU 10.5/65 - 16 10 lonas, diagonal desenho modelo RA 28.						
004	PNEU COMUM 10.00 - 20 BARRACHUDO 16 LONAS	54,00	UN	2.128,33	goody ear/conquist	2.000,00	108.000,00
005	PNEU COMUM 10.00 - 20 LISO 16 LONAS	60,00	UN	1.900,00	goody ear/ g8	1.650,00	99.000,00
006	PNEU RADIAL 11.00 R-22 LISO 16 LONAS	8,00	UN	2.716,67	frstone /fs 557	2.700,00	21.600,00
	Pneu radial 11,00 R-22 liso 16 lonas, capacidade de carga de 3.550 kg e profundidade de						
	escultura mínima de 11,0 mm.						
006	PNEU 14.00 - 24 16 LONAS	52,00	UN	4.750,00	magglor/lavatore	4.000,00	208.000,00
	Pneu 14,00 - 24 16 lonas diagonal, capacidade de carga mínima de 3.650 kg e profundidade de						
	escultura mínima de 25,0 mm.						
007	PNEU RADIAL 175/70 R13	68,00	UN	355,00	goody ear/direction	350,00	23.800,00
008	PNEU RADIAL 175/70 R14	68,00	UN	436,67	sunlioni/bc10	400,00	27.200,00
010	PNEU RADIAL 205/75 R16	20,00	UN	791,67	triangel/ T652	690,00	13.800,00
011	PNEU COMUM 7.50 - 16 BARRACHUDO 12 LONAS	6,00	UN	1.050,00	Goody ear/ banderantes	1.050,00	6.300,00
012	PNEU COMUM 7.50 - 16 LISO 10 LONAS	16,00	UN	951,67	goody ear/ g8	890,00	14.240,00
013	PNEU 12.16.5 10 LONAS	8,00	UN	2.050,00	foretuner / sks 1	1.500,00	12.000,00
015	PNEU COMUM 9.00 - 20 LISO 14 LONAS	12,00	UN	1.663,33	goody ear/ g8	1.200,00	18.000,00
016	PNEU RADIAL 295/80 R22.5 LISO 16 LONAS	36,00	UN	2.625,00	durable/ dr 766	2.400,00	86.400,00
017	PNEU RADIAL 215/75 R17.5	48,00	UN	856,67	doublestar / dsr 116	850,00	40.800,00
018	PNEU COMUM 9 - 17.5 LISO 14 LONAS	60,00	UN	1.376,67	goody ear/ g8	1.300,00	78.000,00
019	PNEU RADIAL 185/65 R14	24,00	UN	426,67	sunlioni/ bc10	390,00	9.360,00
020	PNEU RADIAL 275/80 R22.5 LISO 16 LONAS	44,00	UN	2.450,00	durable / Df877	2.200,00	96.800,00
021	PNEU RADIAL 275/80 R22.5 BARRACHUDO 16 LONAS	44,00	UN	2.666,67	dayton/ D650D	2.400,00	105.600,00
022	PNEU RADIAL 195/60 R15	24,00	UN	478,33	comforser/et 510	398,00	9.552,00
023	PNEU 17.5 - 25 16 LONAS	8,00	UN	6.323,33	foretuner/G2	4.500,00	36.000,00
024	PNEU RADIAL 185/70 R14	16,00	UN	461,67	sunlioni/ bc10	400,00	6.400,00
025	PNEU RADIAL 10.00 R-20 BARRACHUDO 16 LONAS	60,00	UN	2.625,00	Dunlop/sp 431	2.400,00	144.000,00
026	PNEU COMUM 275/80 R-22.5 BARRACHUDO	10,00	UN	2.661,67	dayton/ d650d	2.661,00	26.610,00
027	PNEU COMUM 275/80 R-22.5 LISO	10,00	UN	2.466,67	jk tyre / jet steel jltz2	2.466,00	24.660,00
028	PNEU 12.5/80-18 12 LONAS	8,00	UN	2.783,33	foretuner/ r-4	1.990,00	15.920,00
029	PNEU 14-17.5 14 LONAS	6,00	UN	3.165,00	foretuner/ sks 1	2.600,00	15.600,00

AS3 Automotiva Ltda.

[Handwritten signature]



Município de Rio Bonito do Iguaçu
 Pregão 68/2021

PROPOSTA DE FORNECIMENTO DE PRODUTOS / SERVIÇOS

Endereço: RUA ALCONDO FERREIRA TOLEDO, 83 - JD CURTIBA - CAMPO MOURÃO/PR - CEP 87303-313
 Inscrição Estadual: 9042043408

Contador: NIVALDO AP DOS SANTOS
 Telefone: 443525669

CPF: _____ RG: _____
 E-mail: as3automotiva@hotmail.com
 Celular: 44998203534
 Telefone contador: 30162376

Representante: _____
 Endereço representante: CEP - _____
 E-mail representante: _____

Banco: 1 - BB
 Agência: 8570-7 - BCO DO BRASIL - CAMPO MOURAO /PR
 Conta: 100396-8

Data de abertura: 12/10/2007

Forneecedor enquadrado como microempresa ou empresa de pequeno porte (para obter os benefícios da lei complementar nº 123/2006).

Nº Item	Descrição do Produto / Serviço	Qtd.	Unid.	Preço Máximo	Marca	Preço Unitário	Preço Total
030	PNEU 17.5 - 25 14 LONAS	6,00	UN	6.550,00	foreruner/ g2	4.500,00	27.000,00
031	PNEU 23.1 - 26 12 LONAS	4,00	UN	10.510,00	pirelli/ mb 39	9.900,00	39.600,00
032	PNEU RADIAL 215/65 R16	6,00	UN	638,33	triangle / tr 652	590,00	3.540,00
033	PNEU RADIAL 199/65 R15	10,00	UN	465,00	comforser/ cf 510	410,00	4.100,00
034	PNEU RADIAL 175/65 R14	10,00	UN	413,33	sumitomol/ bc10	390,00	3.800,00
035	PNEU RADIAL 205/60 R15	10,00	UN	586,67	comforser/ cf 510	450,00	4.500,00
036	PNEU 19.5 - 24 12 LONAS	8,00	UN	5.650,00	foreruner/ r-4	4.600,00	36.800,00
037	PNEU 20.5-25 16 LONAS	14,00	UN	10.050,00	westlake/ cf729	8.500,00	119.000,00
038	PNEU 205-70 R15 RADIAL	14,00	UN	655,00	comforser/ cf300	640,00	8.960,00
039	PNEU RADIAL 10.00 R-20 LISO 16 LONAS	60,00	UN	2.423,33	dunlop/ sp 350	2.300,00	138.000,00
040	PNEU RADIAL 295/80 R22.5 BORRACHUDO	36,00	UN	2.800,00	dayton / d650d	2.600,00	93.600,00
041	PNEU RADIAL 225/65 R16	48,00	UN	941,67	comforser/ cf300	800,00	38.400,00
042	PNEU RADIAL 205/65 R16	48,00	UN	668,33	comforser/ cf 620	540,00	25.920,00
043	PNEU RADIAL 225/75 R16	32,00	UN	961,67	comforser/ cf300	800,00	25.600,00
044	PNEU 10 - 16.50 BORRACHUDO (MINICARREGADEIRA)	4,00	UN	1.700,00	foreruner/ Sks	1.110,00	4.440,00
045	PNEU 236/75 R15	16,00	UN	783,33	comforser/ cf 1000	740,00	11.840,00
046	PNEU RADIAL 265/60 R 18	16,00	UN	1.018,33	bridgestone/ dueller HT	1.018,00	16.288,00
PREÇO TOTAL DO LOTE :							1.907.594,00

Nº Item	Descrição do Produto / Serviço	Qtd.	Unid.	Preço Máximo	Marca	Preço Unitário	Preço Total
001	CAMARA DE AR 14.00 - 24	60,00	UN	391,67	maglionv/ tr 220a	295,00	17.700,00
002	CAMARA DE AR 10.00 - 20	80,00	UN	185,00	qbom / tc131	145,00	11.600,00
003	CAMARA DE AR 11.00 - 22	8,00	UN	201,67	qbom / tc131	190,00	1.520,00
005	CAMARA DE AR 17.5 - 25	16,00	UN	488,33	torugal/ Fe2725	360,00	5.760,00
006	CAMARA DE AR 19.5 - 24	16,00	UN	595,00	torugal/ AG 2824	390,00	6.240,00
007	PROTETOR PARA PNEU 7.50 - 16	20,00	UN	51,67	shv/ radial	50,00	1.000,00
008	PROTETOR PARA PNEU 10.00 - 20	82,00	UN	68,33	shv/ radial	65,00	5.300,00
009	PROTETOR PARA PNEU 11.00 - 22	12,00	UN	78,33	shv / radial	65,00	780,00
010	PROTETOR PARA PNEU 14.00 - 24	12,00	UN	171,67	shv/ radial	90,00	1.080,00
011	CAMARA DE AR 7.50 - 16 BICO CURTO	18,00	UN	91,67	qbom/ tr 15	90,00	1.620,00
012	CAMARA DE AR 7.50 - 16 BICO LONGO	12,00	UN	91,67	qbom / sc 95	85,00	1.020,00
013	CAMARA DE AR 10.5/65-16	10,00	UN	165,00	qbom/ tr 15	160,00	1.600,00

ASS Automotiva Ltda.



Município de Rio Bonito do Iguaçu
Pregão 68/2021

PROPOSTA DE FORNECIMENTO DE PRODUTOS / SERVIÇOS

CNPJ: 09.151.179/0001-52 Fornecedor: AS3 AUTOMOTIVA LTDA EPP

Endereço: RUA ALCINDO FERREIRA TOLEDO, 83 - JD CURTIBA - CAMPO MOURÃO/PR - CEP 87303-313

Inscrição Estadual: 9042043408 Contador: NIVALDO AP DOS SANTOS

CPF: -

RG:

Endereço representante: CEP -

E-mail representante:

Banco: 1 - BB

Agência: 8570-7 - BCO DO BRASIL - CAMPO MOURAO /PR Conta: 100396-8

Data de abertura: 12/10/2007

E-mail: as3automotiva@hotmail.com

Telefone: 443525669

Fax:

Celular: 44998203534

Telefone contador: 30162376

Telefone representante:

Forneecedor enquadrado como microempresa ou empresa de pequeno porte (para obter os benefícios da lei complementar n° 123/2006).

Nº Item	Descrição do Produto / Serviço	Qtd.	Unid.	Preço Máximo	Marca	Preço Unitário	Preço Total
014	CAMARA DE AR 175/70 R13	10,00	UN	65,00	qbom / tr 13	65,00	650,00
015	CAMARA DE AR 175/70 R14	10,00	UN	65,00	qbom / tr 13	65,00	650,00
017	CAMARA DE AR 12-16.5	4,00	UN	191,67	qbom / tr 15	190,00	760,00
018	CAMARA DE AR 12.5/80-18	10,00	UN	215,00	qbom / tr 15	210,00	2.100,00
019	CAMARA DE AR 14-17.5	6,00	UN	250,00	tortuga/ag2018	240,00	1.440,00
020	CAMARA DE AR 215/75 R17.5	10,00	UN	188,33	tortuga/ tr450c	188,00	1.880,00
021	CAMARA DE AR 20.5-25	10,00	UN	750,00	tortuga/ tr 117/5	620,00	6.200,00
PREÇO TOTAL DO LOTE :							68.900,00
PREÇO TOTAL DO LOTE :							0,00
PREÇO TOTAL DO LOTE :							0,00
TOTAL DA PROPOSTA :							1.976.484,00

Validade da proposta: 365 dias
Prazo de entrega: 5 dias

AS3 AUTOMOTIVA LTDA EPP
CNPJ: 09.151.179/0001-52
09151179/0001-52

RUA ALCINDO FERREIRA TOLEDO, 83
JARDIM CURITIBA - CEP 87303-313
CAMPO MOURÃO - PR

Rosa Garaluz
RG: 4.386.276-6
CPF: 754.800.009-00



AS3 AUTOMOTIVA

AS3 AUTOMOTIVA LTDA- EPP
 RUA ALCINDO FERREIRA TOLEDO N.83
 CNPJ: 09.151.179/0001-52 Inscrição Estadual :904 20434-08
 email: as3automotiva@hotmail.com FONE 44 3525 6669
 JD CURITIBA CAMPO MOURÃO - PR CEP 87303-313
 Dados Bancários: Ag 8570-7 C/C n.100396-8 Bco do Brasil

AS3 Automotiva Ltda. -

09151179/0001-52

RUA ALCINDO FERREIRA TOLEDO, 83
 JARDIM CURITIBA - CEP 87303-313
 CAMPO MOURÃO - PR

ANEXO II PROPOSTA COMERCIAL

À Prefeitura do Município de Rio Bonito do Iguçu / Pr
 Pregão Presencial nº068/2021 - PMRBI

A empresa AS3 AUTOMOTIVA LTDA EPP acima denominada apresenta sua proposta de preços.

Objeto: Aquisição de pneus, camaras e protetores e serviços de alinhamento, balanceamento e cambagem para manutenção de veículos e maquinas da frota municipal conforme abaixo :

Item	Unid	Qtde	Descrição dos produtos	Valor Total	Marcas / Modelos
1	Unid	30	Pneu 900x20 comum borrachudo 14L	R\$ 1.750,00	Goodyear/ Conquistador
2	Unid	4	Pneu 10.5/65 x16 10L diagonal RA 28	R\$ 1.516,00	Forerunner / implemento
3	Unid	54	Pneu 1000x20 borrach 16L comum	R\$ 2.000,00	Goodyear/ Conquistador
4	Unid	60	Pneu 1000x20 liso 16L comum	R\$ 1.650,00	Goodyear/ G8
5	Unid	8	Pneu 1100R22 16L cap de carga 3.550 kg prof min 11,0 mm	R\$ 2.700,00	Firestone / FS557
6	Unid	52	Pneu 1400x24 16L diagonal cap carga 3,650 kg prof min 25,0 mm	R\$ 4.000,00	Maggion / Lavoratore
7	Unid	68	Pneu 175/70R13	R\$ 350,00	Goodyear/ Direction Touring
8	Unid	68	Pneu 175/70 R14	R\$ 400,00	Sumitomo/ BC10
9	Unid	2	Pneu 18.4/26 12L	R\$ -	não cotado
10	Unid	20	Pneu 205/75R16 radial	R\$ 690,00	Triangle / TR652
11	Unid	6	Pneu 7.50x16 borrach 12L	R\$ 1.050,00	Goodyear/ Bandeirantes 12L
12	Unid	16	Pneu 7.50x16 liso 10L	R\$ 890,00	Goodyear/ G8
13	Unid	8	Pneu 12-16,5 10L	R\$ 1.500,00	Forerunner/ s/s-1
14	Unid	4	Pneu 17.5-24 12L (19.5L24)	R\$ -	não cotado
15	Unid	12	Pneu comum 9.00 -20 liso 14L	R\$ 1.500,00	Goodyear/ G8
16	Unid	36	Pneu 295/80 R22,5 liso 16L	R\$ 2.400,00	Durable / DR766
17	Unid	48	Pneu 215/75R17.5	R\$ 850,00	Doublestar / DSR 116
18	Unid	60	Pneu comum 9x17.5 liso 14L	R\$ 1.300,00	Goodyear/ G8



19	Unid	24	Pneu 185/65R14	R\$	390,00	R\$	9.360,00	Sumitomo/Bc10
20	Unid	44	Pneu 275/80 R22,5 liso 16L	R\$	2.200,00	R\$	96.800,00	Durable / DR 877
21	Unid	44	Pneu 275/80 R22,5 borrach 16L	R\$	2.400,00	R\$	105.600,00	DAYTON / D660D
22	Unid	24	Pneu 195/60 R15	R\$	398,00	R\$	9.552,00	Comforser/CF510
23	Unid	8	Pneu 17.5x25 16L	R\$	4.500,00	R\$	36.000,00	Forerunner/ G2
24	Unid	16	Pneu 185/70R14	R\$	400,00	R\$	6.400,00	Sumitomo/BC10
25	Unid	60	Pneu 1000R20 borrach 16L	R\$	2.400,00	R\$	144.000,00	Dunlop/SP431
26	Unid	10	Pneu 275/80R22,5 Borrachudo	R\$	2.661,00	R\$	26.610,00	Dayton / D660D
27	Unid	10	Pneu 275/80 R22,5 Liso	R\$	2.466,00	R\$	24.660,00	JK Tyre / Jet steel juh 2
28	Unid	8	Pneu 12.5/80-18 12L	R\$	1.990,00	R\$	15.920,00	Forerunner / R-4
29	Unid	6	Pneu 14x17.5 14L	R\$	2.600,00	R\$	15.600,00	Forerunner/SKS1
30	Unid	6	Pneu 17.5x25 14L	R\$	4.500,00	R\$	27.000,00	Forerunner / G2
31	Unid	4	Pneu 23.1/26 12L	R\$	9.900,00	R\$	39.600,00	Pirelli / MB39
32	Unid	6	Pneu 215/65 R16	R\$	590,00	R\$	3.540,00	Triangle / TR652
33	Unid	10	Pneu 195/65 r15	R\$	410,00	R\$	4.100,00	Comforser / CF510
34	Unid	10	Pneu 175/65 R14	R\$	380,00	R\$	3.800,00	Sumitomo / BC10
35	Unid	10	Pneu 205/60 R15	R\$	450,00	R\$	4.500,00	Comforser / CF510
36	Unid	8	Pneu 19.5x24 12L	R\$	4.600,00	R\$	36.800,00	Forerunner/R-4
37	Unid	14	Pneu 20.5-25 16 lonas	R\$	8.500,00	R\$	119.000,00	Westlake / CL 729
38	Unid	14	Pneu 205/70 R15 radial	R\$	640,00	R\$	8.960,00	Comforser/CF300
39	Unid	60	Pneu 1000R20 liso 16L	R\$	2.300,00	R\$	138.000,00	Dunlop/SP350
40	Unid	36	Pneu 295/80R22,5 borrachudo	R\$	2.600,00	R\$	93.600,00	Dayton / D660D
41	Unid	48	Pneu 225/65 R16 Radial	R\$	800,00	R\$	38.400,00	Comforser/CF300
42	Unid	48	Pneu 205/65 R16 Radial	R\$	540,00	R\$	25.920,00	Comforser / CF620
43	Unid	32	Pneu 225/75 R16 Radial	R\$	800,00	R\$	25.600,00	Comforser/CF300
44	Unid	4	Pneu 10x16,5 borrach mini-carregadeira	R\$	1.110,00	R\$	4.440,00	Forerunner / SKS
45	Unid	16	Pneu 235/75 r15	R\$	740,00	R\$	11.840,00	Comforser CF1000
46	Unid	16	Pneu 265/60 R18	R\$	1.018,00	R\$	16.288,00	Bridgestone / Dueller h/t
				VALOR LOTE 01	R\$	R\$	1.907.594,00	
LOTE 02								
Item	Unid	Qtdde	Descrição dos produtos	Vir Unit	Valor Unit	Valor Total	Marcas / Modelos	
1	Unid	60	Camara de ar 1400x24	R\$	295,00	R\$	17.700,00	Maggior/TT220a
2	Unid	80	Camara de ar 1000x20	R\$	145,00	R\$	11.600,00	Oborn / TC131
3	Unid	8	Camara de ar 1100x22	R\$	190,00	R\$	1.520,00	Oborn / TC131
5	Unid	16	Camara de ar 17.5x25	R\$	360,00	R\$	5.760,00	Totuga / FE2725
6	Unid	16	Camara de ar 19.5x24	R\$	390,00	R\$	6.240,00	Tortuga / AG2824

ASS3 Automotiva Ltda.



7	Unid	20	Protetor 7.50x16	R\$	50,00	R\$	1.000,00	sbh/ radial
8	Unid	82	Protetor 1000x20	R\$	65,00	R\$	5.330,00	sbh/ radial
9	Unid	12	Protetor 1100x22	R\$	65,00	R\$	780,00	sbh/ radial
10	Unid	12	Protetor 1400x24	R\$	90,00	R\$	1.080,00	sbh/ radial
11	Unid	18	Camara de ar 7.50x16 bico curto	R\$	90,00	R\$	1.620,00	Qbom / Tr 15
12	Unid	12	Camara de ar 7.50x16 bico longo	R\$	85,00	R\$	1.020,00	Qbom / SC 95
13	Unid	10	Camara de ar 10.5/65-16	R\$	160,00	R\$	1.600,00	Qbom / Tr15
14	Unid	10	Camara de ar 175/70R13	R\$	65,00	R\$	650,00	Qbom / Tr13
15	Unid	10	Camara de ar 175/70R14	R\$	65,00	R\$	650,00	Qbom / TR13
17	Unid	4	Camara de ar 12-16,5	R\$	190,00	R\$	760,00	Qbom / Tr15
18	Unid	10	Camara de ar 12.5/80-18	R\$	210,00	R\$	2.100,00	Qbom / TR15
19	Unid	6	Camara de ar 14-17,5	R\$	240,00	R\$	1.440,00	Tortuga/ AG2018
20	Unid	10	Camara de ar 215/75 r17,5	R\$	185,00	R\$	1.850,00	Tortuga/ TR460C
21	Unid	10	Camara de ar 20.5x25	R\$	620,00	R\$	6.200,00	Tortuga /FE 2926
				VALOR TOTAL LOTE 2	R\$	R\$	68.900,00	
				lote 3 e lote 4 não iremos cotar				

O valor total da proposta é de R\$ 1.976.494,00 (Hum milhao novecentos setenta e seis mil, quatrocentos noventa e quatro reais)

Os pneus, Camaras de ar e protetores, são originais de fábrica. Produto de 1ª Linha, não são reconicionados,

remanufaturados, remoldados e ou reciclados. Os pneus, camaras de ar e protetores, estão em conformidade com RTQ 41-

Reg. Técnico de de Qualidade com os padrões e exigências do INMETRO onde a marca dos produtos aqui cotados possuem

Corpo Técnico em todo o território Nacional para qualquer problema que envolva garantia.

A validade do registro de preços: vigencia por 12(doze) meses;

O prazo de entrega: em até 05 (cinco) dias uteis, após solicitação do orgão competente e ser entregues no Paço Municipal.

Condições de pgto.: 30 (trinta) dias, após a entrega do objeto mediante a apresentação da Nota Fiscal.

Declaramos, que nos preços proposto estarão previstos, além do lucro, todos os custos diretos e indiretos relativos

ao cumprimento integral do objeto do Pregão, envolvendo entre outras, despesas, tributos de qualquer natureza, frete e etc;

No momento da entrega, os pneus deverão ser de fabricação igual ou inferior a 6(seis) meses;

Validade da proposta: 365 (Trezentos sessenta e cinco) dias, a contar da data de sua apresentação;

Declaramos que temos capacidade de entregar 100% do edital.

Declaramos que a garantia dos pneus é de cinco anos contra defeito de fabricação.

Declaramos que a garantia das camaras e dos protetores é de cinco anos contra defeito de fabricação.

Declaramos ainda estar de acordo e cliente com todas as exigências estipuladas em Edital.

09151179/0001-52

AS3 Automotiva Ltda. -

RUA ALEGINDO FERREIRA TOLEDO, 83
JARDIM CURITIBA - CEP 87303-313
CAMPO MOURÃO, PR

Rosa Garaluz
RG: 4.386.276-6
CPF: 754.800.009-00

Campo Mourão, 02 de Setembro de 2021.

(Handwritten signatures and marks)



AS3 AUTOMOTIVA LTDA

Rua Alcindo Ferreira Toledo, 83.
Campo Mourão – PR. CEP: 87303-313
Fone/Fax: (44) 3525-6669
CNPJ: 09.151.179/0001-52
I. E.: 904.20434-08
as3automotiva@hotmail.com

ANEXO I

DECLARAÇÃO JUNTO A PROPOSTA DE PREÇOS

À

Prefeitura do Município de Rio Bonito do Iguaçu / PR.

A/C: Comissão de licitação

Ref.: Pregão Presencial (SRP) nº.068/2021

A empresa AS3 AUTOMOTIVA LTDA - EPP, situada na Rua Alcindo Ferreira Toledo, 83, na cidade de Campo Mourão/PR., inscrita no CNPJ: 09.151.179/0001-52, vem através da presente, apresentar a proposta de preço relativa ao **Pregão Presencial (SRP) nº.068/2021-PMRBI**, conforme especificações no TERMO DE REFERÊNCIA:

- Declaramos, **conhecer os termos do instrumento** convocatório que rege a presente licitação;
- Declaramos, que em nossos preços, **estão incluídos todos os custos diretos e indiretos**, dentre estes, todas as despesas de pessoal, com frete, seguros, impostos, taxas, encargos e demais despesas indispensáveis à execução do objeto da presente licitação;
- Caso venha a vencer a licitação, **terá disponibilidade dos produtos e/ou serviços**, e estes, serão entregues e/ou executados, bem como substituídos em caso de defeitos de fabricação, no prazo previsto estipulado no Termo de Referência.
- O prazo de fornecimento/vigência da Ata, será de **12 (doze) meses a partir de sua assinatura**;
- O prazo mínimo da **validade desta proposta** de preço é de **365 (trezentos e sessenta e cinco) dias**, a contar da presente data;
- Declaramos que, assumimos integral responsabilidade pela segura e perfeita **entrega e qualidade** do objeto proposto, a qual será efetuada, **com o prazo de até 05 (cinco) dias** a partir do recebimento da autorização de fornecimento, ou nota de empenho;
- Os **pagamentos** serão efetivados em até **30 (trinta) dias**, subsequentes ao recebimento em definitivo do objeto e da Nota Fiscal;
- Dados bancários: **Banco do Brasil: 001 Ag: 8570-7 e C/C: 100396-8.**

Campo Mourão, 02 de setembro de 2021.

09151179/0001-52

AS3 Automotiva Ltda.

RUA ALCINDO FERREIRA TOLEDO, 83
JARDIM CURITIBA - CEP 87303-313
CAMPO MOURÃO - PR

AS3 AUTOMOTIVA LTDA

CNPJ: 09.151.179/0001-52

Procuradora: Rosa Garaluz

CPF: 754.800.009-00 e RG 4.386276-6 SESP/PR.



AS3 AUTOMOTIVA

AS3 AUTOMOTIVA LTDA
Rua Alcindo Ferreira Toledo, 83.
Campo Mourão - PR. CEP: 87303-313
Fone/Fax: (44) 3525-6669
CNPJ: 09.151.179/0001-52
I. E.: 904.20434-08
as3automotiva@hotmail.com

ANEXO

DADOS CADASTRAIS DA PROPONENTE PARA ASSINATURA DA ATA

À
Prefeitura do Município de Rio Bonito do Iguaçu / PR.
A/C: Comissão de licitação
Ref.: Pregão Presencial (SRP) nº.068/2021

Razão Social da proponente: AS3 AUTOMOTIVA LTDA - EPP

Endereço: Rua Alcindo Ferreira Toledo, 83.
Bairro: Jd. Curitiba CEP : 87303-313
Cidade: Campo Mourão Estado: Paraná
CNPJ : 09.151.179/0001-52 Inscr. Estadual: 904.20434-08 CMC: 13195
Fone / fax: 44-3525.6669 E-mail da empresa: as3automotiva@hotmail.com
Não optante do SIMPLES NACIONAL.

Dados bancários: BANCO DO BRASIL Bco:001 Ag. 8570-7 C/C:100396-8

Contatos na empresa em relação ao envio de empenhos / contratos/ atas e entrega de produtos (e-mail: as3automotiva@hotmail.com)

Nome: Maria Cristina Alves Setor: Vendas Telefone: 44-3525-6669 cel.44-9.98203534
Nome: Antonio Ap. dos Santos Setor: Vendas Telefone: 44-3525-6669 cel.44-9.98413644

Nome do representante legal autorizado para assinatura do contrato:

Sr. MARCO AURÉLIO ASSAD DOS SANTOS.

Função: representante legal **Estado civil:** casado
End.: Rua Desembargador Motta, 1648 – Ed. Rotterdam 13º andar ap. 131
Cidade: Curitiba / PR. **CEP:** 80420-184
RG: 9.341.757-7 SESP/PR. **CPF:** 072.347.729-95 **NASC.:** 14/04/1990
E-mail: as3automotiva@hotmail.com **Fone Cel:** 44-9.9841-3644 ou 44-3525-6669

Campo Mourão, 02 de setembro de 2021.

AS3 AUTOMOTIVA LTDA
CNPJ: 09.151.179/0001-52
Procuradora: Rosa Garaluz
CPF: 754.800.009-00 e RG 4.386276-6 SESP/PR.

09151179/0001-52

AS3 Automotiva Ltda.

RUA ALCINDO FERREIRA TOLEDO, 83
JARDIM CURITIBA - CEP 87303-313
CAMPO MOURÃO - PR



AS3 AUTOMOTIVA

AS3 AUTOMOTIVA LTDA
Rua Alcindo Ferreira Toledo, 83.
Campo Mourão - PR. CEP: 87303-313
Fone/Fax: (44) 3525-6669
CNPJ: 09.151.179/0001-52
Inscr.Est.:904.20434-08
as3automotiva@hotmail.com

DECLARAÇÃO DE GARANTIA DOS PRODUTOS

À

Prefeitura do Município de Rio Bonito do Iguaçu / PR.

A/C: Comissão de licitação

Ref.: Pregão Presencial (SRP) nº.068/2021

A empresa AS3 AUTOMOTIVA LTDA – EPP, inscrita no CNPJ: 09.151.179/0001-52, vem através de sua procuradora a Sra. ROSA GARALUZ, portadora da Carteira de Identidade nº4.386276-6 SESP/PR e do CPF nº754.800.009-00, **declarar** para os devidos fins que:

- A proponente irá responder pela qualidade dos produtos fornecidos, nos exatos termos da Lei nº.8.078, de 11/09/1990, capítulo IV (**Código de Defesa do Consumidor**);
- Os pneus novos, **possuem garantia de 05** (cinco) anos contra defeitos de fabricação e, câmaras de ar e **protetores possuem 03** (três) anos de garantia contra defeitos de fabricação;
- O fabricante ou importador dos pneus/câmaras de ar aqui cotados possuem **Corpo Técnico no Brasil** para qualquer problema que envolva garantia se, constatado defeitos de fabricação, será substituído de forma **imediata** ou no prazo máximo de **72 horas**;
- Todos os produtos estão em conformidade com a **RTQ 41- REGULAMENTO TECNICO DA QUALIDADE**, normas da **ABNT**, com selo de aprovação e certificação do **INMETRO**, para pneus novos;
- A data de fabricação dos pneus ofertados **não será superior a 06 (seis) meses** no momento em que forem entregues neste órgão, conforme descrito no edital.

Campo Mourão, 02 de setembro de 2021.

AS3 AUTOMOTIVA LTDA
CNPJ:09.151.179/0001-52

Procuradora: Rosa Garaluz
CPF:754.800.009-00 RG.4.386276-6 SESP/PR

09151179/0001-52
AS3 Automotiva Ltda.

RUA ALCINDO FERREIRA TOLEDO, 83
JARDIM CURITIBA - CEP 87303-313
CAMPO MOURÃO - PR



AS3 AUTOMOTIVA

AS3 AUTOMOTIVA LTDA

Rua Alcindo Ferreira Toledo, 83 JD CURITIBA

Campo Mourão – PR. CEP: 87303-313

Fone/Fax: (44) 3525-6669

CNPJ: 09.151.179/0001-52

I.E.: 904.20434-08

as3automotiva@hotmail.com

TERMO DE COMPROMISSO DE TRANSPORTE/ LOGÍSTICA REVERSA

À

Prefeitura do Município de Rio Bonito do Iguaçu / PR.

A/C: Comissão de licitação

Ref.: Pregão Presencial (SRP) nº.068/2021

A empresa AS3 AUTOMOTIVA LTDA – EPP, pessoa jurídica, devidamente inscrita no CNPJ nº09.151.179/0001-52, localizada na Rua Alcindo Ferreira Toledo, 83 Jd. Curitiba, Cidade de Campo Mourão, Estado do Paraná, através de **sua procuradora** a Sra. ROSA GARALUZ, portadora do RG:4.386276-6 SESP/PR e do CPF:754.800.009-00, se compromete em implantar a **LOGÍSTICA REVERSA** dos pneus fornecidos à **Prefeitura Municipal de Rio Bonito do Iguaçu / PR**, referente ao Pregão Presencial – (SRP) nº.068/2021, providenciando a coleta de pneus, quando estiverem inservíveis, em cumprimento ao disposto nos termos da Instrução Normativa IBAMA nº01, de 18/03/2010, conforme artigo 33, inciso III, da Lei 12.305/2010, Política Nacional de Resíduos Sólidos, artigos 1º e 9º da Resolução CONAMA nº416, de 30/09/2009, e legislação correlata. A coleta será efetivada tão logo seja solicitada pelo Departamento Rodoviário Municipal, através da Secretaria Municipal de Transportes da **Prefeitura Municipal de Rio Bonito do Iguaçu / PR**.

Declaramos ainda, estarmos cientes, que caso não efetuemos o descarte adequado dos resíduos, conforme legislação vigente, estarmos sujeitos às penalidades cabíveis

Por assim ser, firmamo-nos.

Campo Mourão, 02 de setembro de 2021.

09151179/0001-52

AS3 Automotiva Ltda.

AS3 AUTOMOTIVA LTDA
CNPJ: 09.151.179/0001-52

Procuradora: Rosa Garaluz

CPF:754.800.009-00 e RG 4.386276-6 SESP/PR.

RUA ALCINDO FERREIRA TOLEDO, 83
JARDIM CURITIBA - CEP 87303-313
CAMPO MOURÃO - PR



Ministério do Meio Ambiente
Instituto Brasileiro do Meio Ambiente e dos Recursos Naturais Renováveis
CADASTRO TÉCNICO FEDERAL
CERTIFICADO DE REGULARIDADE - CR



Registro n.º	Data da consulta:	CR emitido em:	CR válido até:
6924228	11/08/2021	11/08/2021	11/11/2021

Dados básicos:

CNPJ : 09.151.179/0001-52
Razão Social : AS3 AUTOMOTIVA LTDA
Nome fantasia : AS3 AUTOMOTIVA LTDA
Data de abertura : 18/10/2007

Endereço:

logradouro: RUA ALCINDO FERREIRA TOLETO
N.º: 83 Complemento:
Bairro: JARDIM CURITIBA Município: CAMPO MOURAÇO
CEP: 87303-313 UF: PR

**Cadastro Técnico Federal de Atividades Potencialmente Poluidoras
e Utilizadoras de Recursos Ambientais – CTF/APP**

Código	Descrição
21-45	Importação de pneus e similares - Resolução CONAMA nº 416/2009

Conforme dados disponíveis na presente data, CERTIFICA-SE que a pessoa jurídica está em conformidade com as obrigações cadastrais e de prestação de informações ambientais sobre as atividades desenvolvidas sob controle e fiscalização do Ibama, por meio do CTF/APP.

O Certificado de Regularidade emitido pelo CTF/APP não desobriga a pessoa inscrita de obter licenças, autorizações, permissões, concessões, alvarás e demais documentos exigíveis por instituições federais, estaduais, distritais ou municipais para o exercício de suas atividades

O Certificado de Regularidade emitido pelo CTF/APP não habilita o transporte e produtos e subprodutos florestais e faunísticos.

Chave de autenticação	HI4LQPSI6CXY8PXC
------------------------------	------------------



Ministério do Meio Ambiente
Instituto Brasileiro do Meio Ambiente e dos Recursos Naturais Renováveis
CADASTRO TÉCNICO FEDERAL
CERTIFICADO DE REGULARIDADE - CR



Registro n.º	Data da consulta:	CR emitido em:	CR válido até:
19884	28/06/2021	28/06/2021	28/09/2021

Dados básicos:

CNPJ : 60.500.246/0016-30
Razão Social : GOODYEAR DO BRASIL PRODUTOS DE BORRACHA LTDA
Nome fantasia : GOODYEAR
Data de abertura : 08/02/1973

Endereço:

logradouro: AV AFFONSO PANSAN
N.º: 3415 Complemento: KM 128
Bairro: ANHANGUERA KM 128 Município: AMERICANA
CEP: 13473-620 UF: SP

**Cadastro Técnico Federal de Atividades Potencialmente Poluidoras
e Utilizadoras de Recursos Ambientais – CTF/APP**

Código	Descrição
21-45	Importação de pneus e similares - Resolução CONAMA nº 416/2009
21-43	Importação de veículos automotores para uso próprio - Lei nº 8.723/1993
21-3	Utilização de substâncias controladas - Protocolo de Montreal
9-2	Fabricação de câmara de ar, fabricação e recondicionamento de pneumáticos
9-6	Fabricação de pneumáticos

Conforme dados disponíveis na presente data, CERTIFICA-SE que a pessoa jurídica está em conformidade com as obrigações cadastrais e de prestação de informações ambientais sobre as atividades desenvolvidas sob controle e fiscalização do Ibama, por meio do CTF/APP.

O Certificado de Regularidade emitido pelo CTF/APP não desobriga a pessoa inscrita de obter licenças, autorizações, permissões, concessões, alvarás e demais documentos exigíveis por instituições federais, estaduais, distritais ou municipais para o exercício de suas atividades

O Certificado de Regularidade emitido pelo CTF/APP não habilita o transporte e produtos e subprodutos florestais e faunísticos.

Chave de autenticação	GZWWEA65T2P8HXAA
-----------------------	------------------



Ministério do Meio Ambiente
 Instituto Brasileiro do Meio Ambiente e dos Recursos Naturais Renováveis
 CADASTRO TÉCNICO FEDERAL
 CERTIFICADO DE REGULARIDADE - CR



Registro n.º	Data da consulta:	CR emitido em:	CR válido até:
5243877	28/06/2021	28/06/2021	28/09/2021

Dados básicos:

CNPJ : 11.385.941/0001-07
 Razão Social : TITAN PNEUS DO BRASIL LTDA
 Nome fantasia : TITAN PNEUS
 Data de abertura : 01/04/2011

Endereço:

logradouro: RUA DOS PRAZERES
 N.º: 106 Complemento:
 Bairro: BELENZINHO Município: SAO PAULO
 CEP: 03021-085 UF: SP

**Cadastro Técnico Federal de Atividades Potencialmente Poluidoras
 e Utilizadoras de Recursos Ambientais – CTF/APP**

Código	Descrição
21-45	Importação de pneus e similares - Resolução CONAMA nº 416/2009
9-5	Fabricação de câmara de ar
9-6	Fabricação de pneumáticos

Conforme dados disponíveis na presente data, CERTIFICA-SE que a pessoa jurídica está em conformidade com as obrigações cadastrais e de prestação de informações ambientais sobre as atividades desenvolvidas sob controle e fiscalização do Ibama, por meio do CTF/APP.

O Certificado de Regularidade emitido pelo CTF/APP não desobriga a pessoa inscrita de obter licenças, autorizações, permissões, concessões, alvarás e demais documentos exigíveis por instituições federais, estaduais, distritais ou municipais para o exercício de suas atividades

O Certificado de Regularidade emitido pelo CTF/APP não habilita o transporte e produtos e subprodutos florestais e faunísticos.

Cadastro Técnico Federal de Atividades e Instrumentos de Defesa Ambiental – CTF/AIDA

Código	Atividade
0004-00	Gerenciamento de resíduos sólidos não perigosos - Lei nº 12.305/2010
0005-10	Gerenciamento de resíduos perigosos - geração de resíduos perigosos - Lei nº 12.305/2010

Conforme dados disponíveis na presente data, CERTIFICA-SE que a pessoa jurídica está em conformidade com as obrigações cadastrais do CTF/AIDA.

A inscrição no Cadastro Técnico Federal de Atividades e Instrumentos de Defesa Ambiental – CTF/AIDA constitui declaração, pela pessoa jurídica, de observância dos padrões técnicos normativos estabelecidos pela Associação Brasileira de Normas Técnicas – ABNT, pelo Instituto Nacional de Metrologia, Qualidade e Tecnologia INMETRO e pelo Conselho Nacional de Meio Ambiente - CONAMA.

O Certificado de Regularidade emitido pelo CTF/AIDA não desobriga a pessoa inscrita de obter licenças, autorizações, permissões, concessões, alvarás e demais documentos exigíveis por instituições federais, estaduais, distritais ou municipais para o exercício de suas atividades, especialmente os documentos de responsabilidade técnica, qualquer o tipo e conforme regulamentação do respectivo Conselho de Fiscalização Profissional, quando exigíveis.

Handwritten signatures and marks at the bottom of the page.



O Certificado de Regularidade no CTF/AIDA não produz qualquer efeito quanto à qualificação e à habilitação técnica da pessoa jurídica inscrita.

Chave de autenticação	8SUNI4K4D8BZQ86V
-----------------------	------------------



Several handwritten signatures and initials in blue ink, scattered across the bottom half of the page. There are approximately six distinct marks, including a large stylized signature on the left, a large looped signature in the center, and several smaller initials or marks on the right and bottom.



Ministério do Meio Ambiente
Instituto Brasileiro do Meio Ambiente e dos Recursos Naturais Renováveis
CADASTRO TÉCNICO FEDERAL
CERTIFICADO DE REGULARIDADE - CR



Registro n.º	Data da consulta:	CR emitido em:	CR válido até:
610146	02/08/2021	30/07/2021	30/10/2021

Dados básicos:

CNPJ : 06.089.521/0001-43
Razão Social : LINK COMERCIAL IMPORTADORA E EXPORTADORA LTDA
Nome fantasia : LINK COMERCIAL
Data de abertura : 01/02/2004

Endereço:

Logradouro: RUA ARNOLDO HASS
N.º: 100 Complemento:
Bairro: CENTRO Município: POMERODE
CEP: 89107-000 UF: SC

**Cadastro Técnico Federal de Atividades Potencialmente Poluidoras
e Utilizadoras de Recursos Ambientais – CTF/APP**

Código	Descrição
21-45	Importação de pneus e similares - Resolução CONAMA nº 416/2009
21-44	Importação de veículos automotores para fins de comercialização - Lei nº 8.723/1993
18-6	Comércio de combustíveis e derivados de petróleo
18-7	Comércio de produtos químicos e produtos perigosos
18-81	Comércio de produtos químicos e produtos perigosos - Resolução CONAMA nº 401/2008 (importação, pilhas, baterias)
20-21	Importação ou exportação de fauna nativa brasileira
20-22	Importação ou exportação de flora nativa brasileira

Conforme dados disponíveis na presente data, CERTIFICA-SE que a pessoa jurídica está em conformidade com as obrigações cadastrais e de prestação de informações ambientais sobre as atividades desenvolvidas sob controle e fiscalização do Ibama, por meio do CTF/APP.

O Certificado de Regularidade emitido pelo CTF/APP não desobriga a pessoa inscrita de obter licenças, autorizações, permissões, concessões, alvarás e demais documentos exigíveis por instituições federais, estaduais, distritais ou municipais para o exercício de suas atividades

O Certificado de Regularidade emitido pelo CTF/APP não habilita o transporte e produtos e subprodutos florestais e faunísticos.

Chave de autenticação	EAFI4M63XJ3UTJG7
-----------------------	------------------

FORERUNNER



Ministério do Meio Ambiente
Instituto Brasileiro do Meio Ambiente e dos Recursos Naturais Renováveis
CADASTRO TÉCNICO FEDERAL
CERTIFICADO DE REGULARIDADE - CR



Registro n.º	Data da consulta:	CR emitido em:	CR válido até:
2688	03/06/2021	03/06/2021	03/09/2021

Dados básicos:

CNPJ : 57.497.539/0001-15
Razão Social : BRIDGESTONE DO BRASIL IND E COM LTDA
Nome fantasia : BRIDGESTONE
Data de abertura : 30/01/1939

Endereço:

Logradouro: AV QUEIRÓS DOS SANTOS
N.º: 1717 Complemento: MEIO AMBIENTE
Bairro: CASA BRANCA Município: SANTO ANDRE
CEP: 09015-901 UF: SP

**Cadastro Técnico Federal de Atividades Potencialmente Poluidoras
e Utilizadoras de Recursos Ambientais – CTF/APP**

Código	Descrição
21-45	Importação de pneus e similares - Resolução CONAMA nº 416/2009
9-2	Fabricação de câmara de ar, fabricação e condicionamento de pneumáticos
9-6	Fabricação de pneumáticos

Conforme dados disponíveis na presente data, CERTIFICA-SE que a pessoa jurídica está em conformidade com as obrigações cadastrais e de prestação de informações ambientais sobre as atividades desenvolvidas sob controle e fiscalização do Ibama, por meio do CTF/APP.

O Certificado de Regularidade emitido pelo CTF/APP não desobriga a pessoa inscrita de obter licenças, autorizações, permissões, concessões, alvarás e demais documentos exigíveis por instituições federais, estaduais, distritais ou municipais para o exercício de suas atividades

O Certificado de Regularidade emitido pelo CTF/APP não habilita o transporte e produtos e subprodutos florestais e faunísticos.

Chave de autenticação	FF8T1RGDVEVUXUKK
-----------------------	------------------

FIRESTONE
DAYTON



Ministério do Meio Ambiente
Instituto Brasileiro do Meio Ambiente e dos Recursos Naturais Renováveis
CADASTRO TÉCNICO FEDERAL
CERTIFICADO DE REGULARIDADE - CR



Registro n.º	Data da consulta:	CR emitido em:	CR válido até:
216410	26/08/2021	26/08/2021	26/11/2021

Dados básicos:

CNPJ: 61.077.079/0001-43
Razão Social: MAGGION INDUSTRIAS DE PNEUS E MAQUINAS LTDA
Nome fantasia: MAGGION
Data de abertura: 26/10/1957

Endereço:

logradouro: RUA JOSÉ CAMPANELLA
N.º: 501 Complemento: ATUAL 467
Bairro: MACEDO Município: GUARULHOS
CEP: 07112-100 UF: SP

**Cadastro Técnico Federal de Atividades Potencialmente Poluidoras
e Utilizadoras de Recursos Ambientais – CTF/APP**

Código	Descrição
9-6	Fabricação de pneumáticos

Conforme dados disponíveis na presente data, CERTIFICA-SE que a pessoa jurídica está em conformidade com as obrigações cadastrais e de prestação de informações ambientais sobre as atividades desenvolvidas sob controle e fiscalização do Ibama, por meio do CTF/APP.

O Certificado de Regularidade emitido pelo CTF/APP não desobriga a pessoa inscrita de obter licenças, autorizações, permissões, concessões, alvarás e demais documentos exigíveis por instituições federais, estaduais, distritais ou municipais para o exercício de suas atividades

O Certificado de Regularidade emitido pelo CTF/APP não habilita o transporte e produtos e subprodutos florestais e faunísticos.

Chave de autenticação	TFJA82AVRKP8MB57
-----------------------	------------------

Handwritten signatures and marks in blue ink at the bottom of the page.



Ministério do Meio Ambiente
Instituto Brasileiro do Meio Ambiente e dos Recursos Naturais Renováveis
CADASTRO TÉCNICO FEDERAL
CERTIFICADO DE REGULARIDADE - CR



Registro n.º	Data da consulta:	CR emitido em:	CR válido até:
5458662	23/07/2021	23/07/2021	23/10/2021

Dados básicos:

CNPJ : 13.816.470/0001-70
Razão Social : SUMITOMO RUBBER DO BRASIL
Nome fantasia : SUMITOMO RUBBER DO BRASIL
Data de abertura : 08/06/2011

Endereço:

logradouro: RUA FRANCISCO FERREIRA DA CRUZ
N.º: 4656 Complemento:
Bairro: EUCALIPTO Município: FAZENDA RIO GRANDE
CEP: 83820-293 UF: PR

**Cadastro Técnico Federal de Atividades Potencialmente Poluidoras
e Utilizadoras de Recursos Ambientais – CTF/APP**

Código	Descrição
21-45	Importação de pneus e similares - Resolução CONAMA nº 416/2009
21-43	Importação de veículos automotores para uso próprio - Lei nº 8.723/1993
9-6	Fabricação de pneumáticos
9-7	Recondicionamento de pneumáticos

Conforme dados disponíveis na presente data, CERTIFICA-SE que a pessoa jurídica está em conformidade com as obrigações cadastrais e de prestação de informações ambientais sobre as atividades desenvolvidas sob controle e fiscalização do Ibama, por meio do CTF/APP.

O Certificado de Regularidade emitido pelo CTF/APP não desobriga a pessoa inscrita de obter licenças, autorizações, permissões, concessões, alvarás e demais documentos exigíveis por instituições federais, estaduais, distritais ou municipais para o exercício de suas atividades

O Certificado de Regularidade emitido pelo CTF/APP não habilita o transporte e produtos e subprodutos florestais e faunísticos.

Cadastro Técnico Federal de Atividades e Instrumentos de Defesa Ambiental – CTF/AIDA

Código	Atividade
0005-10	Gerenciamento de resíduos perigosos - geração de resíduos perigosos - Lei nº 12.305/2010

Conforme dados disponíveis na presente data, CERTIFICA-SE que a pessoa jurídica está em conformidade com as obrigações cadastrais do CTF/AIDA.

A inscrição no Cadastro Técnico Federal de Atividades e Instrumentos de Defesa Ambiental – CTF/AIDA constitui declaração, pela pessoa jurídica, de observância dos padrões técnicos normativos estabelecidos pela Associação Brasileira de Normas Técnicas – ABNT, pelo Instituto Nacional de Metrologia, Qualidade e Tecnologia – INMETRO e pelo Conselho Nacional de Meio Ambiente – CONAMA.

O Certificado de Regularidade emitido pelo CTF/AIDA não desobriga a pessoa inscrita de obter licenças, autorizações, permissões, concessões, alvarás e demais documentos exigíveis por instituições federais, estaduais, distritais ou municipais para o exercício de suas atividades, especialmente os documentos de responsabilidade técnica, qualquer o tipo e conforme regulamentação do respectivo Conselho de Fiscalização Profissional, quando exigíveis.

DUNLOP



O Certificado de Regularidade no CTF/AIDA não produz qualquer efeito quanto à qualificação e à habilitação técnica da pessoa jurídica inscrita.

Chave de autenticação	IGXAUW2QB5IWSCMM
------------------------------	------------------



Ministério do Meio Ambiente
Instituto Brasileiro do Meio Ambiente e dos Recursos Naturais Renováveis
CADASTRO TÉCNICO FEDERAL
CERTIFICADO DE REGULARIDADE - CR



Registro n.º	Data da consulta:	CR emitido em:	CR válido até:
273624	17/06/2021	17/06/2021	17/09/2021

Dados básicos:

CNPJ : 04.140.399/0001-67
Razão Social : AUTOAMERICA IMPORTAÇÃO, EXPORTAÇÃO, IND. E COM DE PRODUTOS AUTOMOTIVOS E PNEUMÁTICOS
Nome fantasia : AUTOAMERICA IMP. E EXP. LTDA
Data de abertura : 03/09/2003

Endereço:

logradouro: RUA SHIRLEI BOEIRA SOUTO
N.º: 376 Complemento:
Bairro: CENTRO INDUSTRIAL MAUÁ Município: COLOMBO
CEP: 83413-740 UF: PR

**Cadastro Técnico Federal de Atividades Potencialmente Poluidoras
e Utilizadoras de Recursos Ambientais – CTF/APP**

Código	Descrição
21-45	Importação de pneus e similares - Resolução CONAMA nº 416/2009

Conforme dados disponíveis na presente data, CERTIFICA-SE que a pessoa jurídica está em conformidade com as obrigações cadastrais e de prestação de informações ambientais sobre as atividades desenvolvidas sob controle e fiscalização do Ibama, por meio do CTF/APP.

O Certificado de Regularidade emitido pelo CTF/APP não desobriga a pessoa inscrita de obter licenças, autorizações, permissões, concessões, alvarás e demais documentos exigíveis por instituições federais, estaduais, distritais ou municipais para o exercício de suas atividades

O Certificado de Regularidade emitido pelo CTF/APP não habilita o transporte e produtos e subprodutos florestais e faunísticos.

Chave de autenticação	JJQKJ267SUXE6ZXS
------------------------------	------------------

* TRIANGLE



Ministério do Meio Ambiente
Instituto Brasileiro do Meio Ambiente e dos Recursos Naturais Renováveis

CADASTRO TÉCNICO FEDERAL
CONSULTA PÚBLICA A CERTIFICADO DE REGULARIDADE - CR



Registro n.º: 7392618 Data da consulta: 01/09/2021 CR emitido em: 18/08/2021 CR válido até: 18/11/2021

Dados básicos

CNPJ: 29.084.081/0001-37
Razão social: VP IMPORTACAO DE MATERIAL ELETRICO E FERRAMENTAS LTDA
Nome fantasia: VP IMPORTACAO
Data de abertura: 28/05/2019

Endereço

Logradouro: AV PREFEITO OSMAR CUNHA Complemento: SALA 1001 EDIF BELO
N.º: 126 Município: FLORIANOPOLIS
Bairro: CENTRO UF: SC
CEP: 88015-100

Cadastro Técnico Federal de Atividades Potencialmente Poluidoras e Utilizadoras de Recursos Ambientais – CTF/APP

Categoria 18 - Transporte, Terminais, Depósitos e Comércio Detalhe 10 - Comércio de produtos químicos e produtos perigosos - Protocolo de Montreal

Conforme dados disponíveis na presente data, a pessoa jurídica acima possui Certificado de Regularidade em conformidade com as obrigações cadastrais e de prestação de informações ambientais sobre as atividades desenvolvidas sob controle e fiscalização do Ibama, por meio do CTF/APP.

O certificado de regularidade emitido pelo CTF/APP não desobriga a pessoa inscrita de obter licenças, autorizações, permissões, concessões, alvarás e demais documentos exigíveis por instituições federais, estaduais, distritais ou municipais para o exercício de suas atividades.

O Certificado de Regularidade do CTF/APP não habilita o transporte e produtos e subprodutos florestais e faunísticos.

Fechar

* DOUBLE STAR
* DURABLE



Ministério do Meio Ambiente
Instituto Brasileiro do Meio Ambiente e dos Recursos Naturais Renováveis
CADASTRO TÉCNICO FEDERAL
CERTIFICADO DE REGULARIDADE - CR



Registro n.º	Data da consulta:	CR emitido em:	CR válido até:
6080172	12/08/2021	12/08/2021	12/11/2021

Dados básicos:

CNPJ : 13.773.997/0001-64
Razão Social : YARO COMERCIO E IMPORTACAO LTDA
Nome fantasia : YARO COMERCIO E IMPORTACAO LTDA
Data de abertura : 25/05/2011

Endereço:

logradouro: AV MARINGA
N.º: 1354 Complemento: BARRACAO D1 E D2
Bairro: EMILIANO PERNETA Município: PINHAIS
CEP: 83324-442 UF: PR

**Cadastro Técnico Federal de Atividades Potencialmente Poluidoras
e Utilizadoras de Recursos Ambientais – CTF/APP**

Código	Descrição
21-45	Importação de pneus e similares - Resolução CONAMA nº 416/2009

Conforme dados disponíveis na presente data, CERTIFICA-SE que a pessoa jurídica está em conformidade com as obrigações cadastrais e de prestação de informações ambientais sobre as atividades desenvolvidas sob controle e fiscalização do Ibama, por meio do CTF/APP.

O Certificado de Regularidade emitido pelo CTF/APP não desobriga a pessoa inscrita de obter licenças, autorizações, permissões, concessões, alvarás e demais documentos exigíveis por instituições federais, estaduais, distritais ou municipais para o exercício de suas atividades

O Certificado de Regularidade emitido pelo CTF/APP não habilita o transporte e produtos e subprodutos florestais e faunísticos.

Chave de autenticação	X98HSHAR7MMCWPBT
------------------------------	------------------

COM FORSER



Ministério do Meio Ambiente
Instituto Brasileiro do Meio Ambiente e dos Recursos Naturais Renováveis

**CADASTRO TÉCNICO FEDERAL
CONSULTA PÚBLICA A CERTIFICADO DE REGULARIDADE - CR**

Registro n.º: Data da consulta: CR emitido em: CR válido até:

Dados básicos

CNPJ:
Razão social:
Nome fantasia:
Data de abertura:

Endereço

Logradouro: Complemento:
N.º: Município:
Bairro: UF:
CEP:

Cadastro Técnico Federal de Atividades Potencialmente Poluidoras e Utilizadoras de Recursos Ambientais – CTF/APP

Categoria **Detalhe**

Conforme dados disponíveis na presente data, a pessoa jurídica acima possui Certificado de Regularidade em conformidade com as obrigações cadastrais e de prestação de informações ambientais sobre as atividades desenvolvidas sob controle e fiscalização do Ibama, por meio do CTF/APP.

O certificado de regularidade emitido pelo CTF/APP não desobriga a pessoa inscrita de obter licenças, autorizações, permissões, concessões, alvarás e demais documentos exigíveis por instituições federais, estaduais, distritais ou municipais para o exercício de suas atividades.

O Certificado de Regularidade do CTF/APP não habilita o transporte e produtos e subprodutos florestais e faunísticos.

Fechar

* WESTLAKE

* JK TYRE



Ministério do Meio Ambiente
Instituto Brasileiro do Meio Ambiente e dos Recursos Naturais Renováveis

**CADASTRO TÉCNICO FEDERAL
CONSULTA PÚBLICA A CERTIFICADO DE REGULARIDADE - CR**

Registro n.º: Data da consulta: CR emitido em: CR válido até:

Dados básicos

CNPJ:
Razão social:
Nome fantasia:
Data de abertura:

Endereço

Logradouro: Complemento:
N.º: Município:
Bairro: UF:
CEP:

Cadastro Técnico Federal de Atividades Potencialmente Poluidoras e Utilizadoras de Recursos Ambientais – CTF/APP

<u>Categoria</u>	<u>Detalhe</u>
21 - Atividades não relacionadas no Anexo VIII da Lei nº 5.938/1981	45 - Importação de pneus e similares - Resolução CONAMA nº 416/2009
21 - Atividades não relacionadas no Anexo VIII da Lei nº 5.938/1981	3 - Utilização de substâncias controladas - Protocolo de Montreal
9 - Indústria de Borracha	5 - Fabricação de câmara de ar
9 - Indústria de Borracha	6 - Fabricação de pneumáticos
9 - Indústria de Borracha	7 - Recondicionamento de pneumáticos

Conforme dados disponíveis na presente data, a pessoa jurídica acima possui Certificado de Regularidade em conformidade com as obrigações cadastrais e de prestação de informações ambientais sobre as atividades desenvolvidas sob controle e fiscalização do Ibama, por meio do CTF/APP.

O certificado de regularidade emitido pelo CTF/APP não desobriga a pessoa inscrita de obter licenças, autorizações, permissões, concessões, alvarás e demais documentos exigíveis por instituições federais, estaduais, distritais ou municipais para o exercício de suas atividades.

O Certificado de Regularidade do CTF/APP não habilita o transporte e produtos e subprodutos florestais e faunísticos.

Fechar

* PIRELLI



Ministério do Meio Ambiente
Instituto Brasileiro do Meio Ambiente e dos Recursos Naturais Renováveis
CADASTRO TÉCNICO FEDERAL
CERTIFICADO DE REGULARIDADE - CR

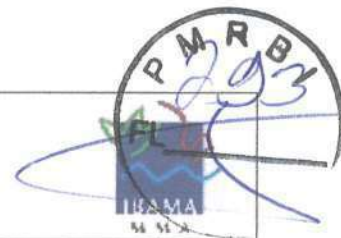

Registro n.º	Data da consulta:	CR emitido em:	CR válido até:
499850	21/06/2021	21/06/2021	21/09/2021

Dados básicos:

CNPJ : 00.934.658/0001-70
Razão Social : TORTUGA PRODUTOS DE BORRACHA LTDA
Nome fantasia : TORTUGA CAMARAS DE AR
Data de abertura : 25/11/1995

Endereço:

logradouro: AVENIDA DAS ARAUCARIAS
N.º: 5.500 Complemento:
Bairro: CIAR Município: ARAUCARIA
CEP: 83707-065 UF: PR

**Cadastro Técnico Federal de Atividades Potencialmente Poluidoras
e Utilizadoras de Recursos Ambientais – CTF/APP**

Código	Descrição
21-45	Importação de pneus e similares - Resolução CONAMA nº 416/2009
9-6	Fabricação de pneumáticos

Conforme dados disponíveis na presente data, CERTIFICA-SE que a pessoa jurídica está em conformidade com as obrigações cadastrais e de prestação de informações ambientais sobre as atividades desenvolvidas sob controle e fiscalização do Ibama, por meio do CTF/APP.

O Certificado de Regularidade emitido pelo CTF/APP não desobriga a pessoa inscrita de obter licenças, autorizações, permissões, concessões, alvarás e demais documentos exigíveis por instituições federais, estaduais, distritais ou municipais para o exercício de suas atividades

O Certificado de Regularidade emitido pelo CTF/APP não habilita o transporte e produtos e subprodutos florestais e faunísticos.

Chave de autenticação	Z7Y5TPGQXIX1UHH3
-----------------------	------------------

✶ Bom



BRASIL



----- Site do Inmetro -----



- Certificados
- Produtos
- Serviços
- Empresas
- Organismos Acreditados



Produtos e Serviços com Conformidade Avaliada

Certificados

Resultado da Consulta:

- 1 Certificado(s)
- 5 Produtos(s)
- 0 Serviços(s)

Página 1



Certificador: **IQA** N° Certificado: **04P-0607.02-06** Tipo: **Produto** Emissão: **14/10/2020** Validade: **14/10/2024** Status do Certificado: **Ativo** Doc.Normativo

CNPJ/CPF	Razão Social / Nome (PF)	Nome fantasia	Endereço	Status	Papel da empresa
11385941000107	TITAN PNEUS DO BRASIL LTDA.	TITAN PNEUS DO BRASIL LTDA.	RUA DOS PRAZERES, 106 - - BELENZINHO - SÃO PAULO, SP - BRASIL	ATIVO	REPRESENTANTE LEGAL
▼ Marca	▼ Modelo	▼ Importado	▼ Descrição		
GOODYEAR	GOODYEAR 9.00-20 140/137J TT CONQUISTADOR / 1050800	NÃO	(F06) 4A1B4C1		
GOODYEAR	GOODYEAR 9.00-20 140/137J TT CT150 / 1053600	NÃO	(F06) 4A1B4C1		
GOODYEAR	GOODYEAR 9.00-20 140/137J TT G100 S / 1054500	NÃO	(F06) 4A1B4C1		
GOODYEAR	GOODYEAR 9.00-20 140/137J TT PAPALEGUAS G8 / 1052802	NÃO	(F06) 4A1B4C1		
GOODYEAR	GOODYEAR 9.00-20 140/137J TT SUPER CONQUISTADOR / 1051000	NÃO	(F06) 4A1B4C1		

Nova Pesquisa

Certificados | Produtos | Serviços | Empresas | Organismos Acreditados

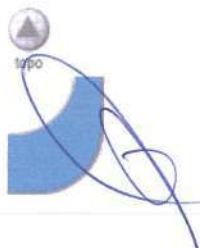



BRASIL



----- Site do Inmetro -----



Certificados

Produtos

Serviços

Empresas

Organismos
Acreditados

Produtos e Serviços com Conformidade Avaliada



Certificados

Resultado da Consulta:

1 Certificado(s)

6 Produtos(s)

0 Serviços(s)

Página 1

Certificador: **IQA** N° Certificado: **04P-0607.02-07** Tipo: **Produto** Emissão: **14/10/2020** Validade: **14/10/2024** Status do Certificado: **Ativo** Doc.Normativo



CNPJ/CPF	Razão Social / Nome (PF)	Nome fantasia	Endereço	Status	Papel da empresa
11385941000107	TITAN PNEUS DO BRASIL LTDA.	TITAN PNEUS DO BRASIL LTDA.	RUA DOS PRAZERES, 106 - - BELENZINHO - SÃO PAULO, SP - BRASIL	ATIVO	REPRESENTANTE LEGAL
▼ Marca	▼ Modelo	▼ Importado	▼ Descrição		
GOODYEAR	GOODYEAR 10.00-20 142/139J TT CT150 / 1053615	NÃO	(F07) 4A1B5C1		
GOODYEAR	<i>It 3</i> GOODYEAR 10.00-20 146/143J TT CONQUISTADOR / 1050811	NÃO	(F07) 4A1B5C1		
GOODYEAR	GOODYEAR 10.00-20 146/143J TT CT150 / 1053611	NÃO	(F07) 4A1B5C1		
GOODYEAR	GOODYEAR 10.00-20 146/143J TT G100 S / 1052201	NÃO	(F07) 4A1B5C1		
GOODYEAR	<i>It 4</i> GOODYEAR 10.00-20 146/143J TT PAPALEGUAS G8 / 1052812	NÃO	(F07) 4A1B5C1		
GOODYEAR	GOODYEAR 10.00-20 146/143J TT SUPER CONQUISTADOR / 1051010	NÃO	(F07) 4A1B5C1		



Nova Pesquisa

Certificados | Produtos | Serviços | Empresas | Organismos Acreditados

[Large handwritten signature]

[Handwritten signature]

[Handwritten signature]

[Handwritten signature]

BRASIL



----- Site do Inmetro -----

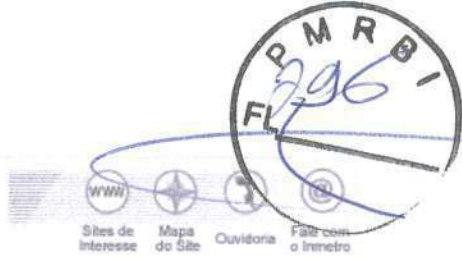

Certificados

Produtos

Serviços

Empresas

Organismos Acreditados



Produtos e Serviços com Conformidade Avaliada

Certificados

Resultado da Consulta:

1 Certificado(s)

9 Produtos(s)

0 Serviços(s)

Página 1

Certificador: **IQA** N° Certificado: **04P-0001.15-16** Tipo: **Produto** Emissão: **02/09/2020** Validade: **02/09/2024** Status do Certificado: **Ativo** **Doc.Normativo** Portaria Inmetro nº 544 de 25/10/2012



CNPJ/CPF	Razão Social / Nome (PF)	Nome fantasia	Endereço	Status	Papel da empresa
	BRIDGESTONE ARGENTINA S.A.	BRIDGESTONE ARGENTINA S.A.	AV. ANTÁRTIDA ARGENTINA, 2715 --- LLAVALLOL - B. A., - ARGENTINA	ATIVO	FABRICANTE
57497539000115	BRIDGESTONE DO BRASIL INDÚSTRIA E COMÉRCIO LTDA.	BRIDGESTONE DO BRASIL IND.E COM. LTDA.	AV. QUEIROZ DOS SANTOS, 1717 --- SANTO ANDRÉ, SP - BRASIL	ATIVO	REPRESENTANTE LEGAL
57497539000700	BRIDGESTONE DO BRASIL INDÚSTRIA E COMÉRCIO LTDA.	BRIDGESTONE DO BRASIL INDÚSTRIA E COMERC	ROD. BA 535, KM 11,5, -- POLO PETROQUÍMICO - CAMAÇARI, BA - BRASIL	ATIVO	FABRICANTE

▼ Marca	▼ Modelo	▼ Importado	▼ Descrição
BRIDGESTONE	BRIDGESTONE 10.00R20 147/143K M840Z / 241949	NÃO	(F16) 4A2B6C1
BRIDGESTONE	BRIDGESTONE 10.00R20 147/143L R268Z / 000915	NÃO	(F16) 4A2B6C1
BRIDGESTONE	BRIDGESTONE 11.00R22 151/148L M729 / 209761	NÃO	(F16) 4A2B6C1
FIRESTONE	FIRESTONE 10.00R20 148/144D T831 / 281548	NÃO	(F16) 4A2B6C1
FIRESTONE	FIRESTONE 10.00R20 148/144L T546 / 294721	NÃO	(F16) 4A2B6C1
FIRESTONE	FIRESTONE 11.00R22 150/146D T831Z / 203743	NÃO	(F16) 4A2B6C1
FIRESTONE <i>HS</i>	FIRESTONE 11.00R22 150/146L FS557Z / 206089	NÃO	(F16) 4A2B6C1
FIRESTONE	FIRESTONE 11.00R22 150/146L T546 / 150932	NÃO	(F16) 4A2B6C1
FIRESTONE	FIRESTONE 11.00R22 151/148K T819 / 294527	NÃO	(F16) 4A2B6C1



Nova Pesquisa
Certificados | Produtos | Serviços | Empresas | Organismos Acreditados





----- Site do Inmetro -----

- Sites de Interesse
- Mapa do Site
- Ouvidoria
- Fale com o Inmetro

Certificados

Produtos

Serviços

Empresas

Organismos Acreditados

Produtos e Serviços com Conformidade Avaliada

Certificados

Resultado da Consulta:

- 1 Certificado(s)
- 1 Produtos(s)
- 0 Serviços(s)

Página 1

Certificador: **IQA** N° Certificado: **04P-0005.15-12** Tipo: **Produto** Emissão: **20/03/2020** Validade: **20/03/2024** Status do Certificado: **Ativo** [Doc.Normativo](#)

CNPJ/CPF	Razão Social / Nome (PF)	Nome fantasia	Endereço	Status	Papel da empresa
60500246001630	GOODYEAR DO BRASIL PRODUTOS DE BORRACHA LTDA.	GOODYEAR DO BRASIL PRODUTOS DE BORRACHA	VIA ANHANGUERA, KM 128, -- SALTO GRANDE - AMERICANA, SP - BRASIL	ATIVO	REPRESENTANTE LEGAL
	GOODYEAR INNOVATION CENTER AKRON	GOODYEAR INNOVATION CENTER - AKRON	TECH WAY DRIVE BLDGS. 45, 60-65, 70-77, 113, 800, 1376 --- AKRON, OHIO, - ESTADOS UNIDOS	ATIVO	CENTRO DE TECNOLOGIA/DESENVOLVIMENTO

▼ Marca	▼ Modelo	▼ Importado	▼ Descrição
GOODYEAR <i>HA 7</i>	GOODYEAR 175/70R13 82T TL KELLY EDGE TOURING SL / 800951	NÃO	(F12) 2A2B1C4D3



Nova Pesquisa

[Certificados](#) | [Produtos](#) | [Serviços](#) | [Empresas](#) | [Organismos Acreditados](#)

FALKEN	FALKEN 255/70R16 111S WILDPEAK H/T HT01 / 325273	SIM	(F05) 2A2B1C4D3
FALKEN	FALKEN 255/70R16 111S WILDPEAK H/T HT01 / 327236	SIM	(F05) 2A2B1C4D3
FALKEN	FALKEN 265/70R15 112T WILDPEAK A/T AT01 / 322097	SIM	(F05) 2A2B1C4D3
FALKEN	FALKEN 265/70R16 112S WILDPEAK A/T AT01 / 324822	SIM	(F05) 2A2B1C4D3
FALKEN	FALKEN 265/70R16 112S WILDPEAK A/T AT01 / 327237	SIM	(F05) 2A2B1C4D3
FALKEN	FALKEN 265/70R16 112S WILDPEAK H/T HT01 / 325570	SIM	(F05) 2A2B1C4D3
FALKEN	FALKEN 265/70R16 112S WILDPEAK H/T HT01 / 325575	SIM	(F05) 2A2B1C4D3
FALKEN	FALKEN 265/70R18 116S WILDPEAK A/T AT01 / 325568	SIM	(F05) 2A2B1C4D3
FALKEN	FALKEN 265/70R18 116S WILDPEAK A/T AT01 / 325569	SIM	(F05) 2A2B1C4D3
FALKEN	FALKEN 275/70R16 114S WILDPEAK A/T AT01 / 325056	SIM	(F05) 2A2B1C4D3
FALKEN	FALKEN 275/70R16 114S WILDPEAK A/T AT01 / 327238	SIM	(F05) 2A2B1C4D3
OHTSU	OHTSU 155/70R12 73T FP1000 / 329812	SIM	(F05) 2A2B1C4D3
OHTSU	OHTSU 165/70R13 79T FP1000 / 329977	SIM	(F05) 2A2B1C4D3
OHTSU	OHTSU 185/70R13 86T FP1000 / 329814	SIM	(F05) 2A2B1C4D3
SUMITOMO	<i>11-8</i> SUMITOMO 175/70R14 84T BC10 / 334886	SIM	(F05) 2A2B1C4D3
SUMITOMO	<i>11-24</i> SUMITOMO 185/70R14 88T BC10 / 334888	SIM	(F05) 2A2B1C4D3
SUMITOMO	SUMITOMO P165/70R13 78T HTR T4 / 324823	SIM	(F05) 2A2B1C4D3
SUMITOMO	SUMITOMO P175/70R13 82T HTR T4 / 324869	SIM	(F05) 2A2B1C4D3
SUMITOMO	SUMITOMO P175/70R14 84T HTR T4 / 324870	SIM	(F05) 2A2B1C4D3
SUMITOMO	SUMITOMO P185/70R13 85T HTR T4 / 324871	SIM	(F05) 2A2B1C4D3
SUMITOMO	SUMITOMO P185/70R14 87T HTR T4 / 324872	SIM	(F05) 2A2B1C4D3
SUMITOMO	SUMITOMO P195/70R14 90T HTR T4 / 324873	SIM	(F05) 2A2B1C4D3
SUMITOMO	SUMITOMO P205/70R14 93T HTR T4 / 324874	SIM	(F05) 2A2B1C4D3
SUMITOMO	SUMITOMO P205/70R15 95T HTR T4 / 324875	SIM	(F05) 2A2B1C4D3
SUMITOMO	SUMITOMO P215/70R14 96T HTR T4 / 324876	SIM	(F05) 2A2B1C4D3
SUMITOMO	SUMITOMO P215/70R15 97T HTR T4 / 324877	SIM	(F05) 2A2B1C4D3
SUMITOMO	SUMITOMO P215/70R16 99S SERENGETI SL850 / 324501	SIM	(F05) 2A2B1C4D3





BRASIL



----- Site do Inmetro -----



Certificados

Produtos

Serviços

Empresas

Organismos Acreditados

Produtos e Serviços com Conformidade Avaliada



voltar

Certificados



topo

Resultado da Consulta:

1 Certificado(s)

91 Produtos(s)

0 Serviços(s)

Página 1

Certificador: **IQA** N° Certificado: **04P-0013.15-05** Tipo: **Produto** Emissão: **25/06/2020** Validade: **25/06/2024** Status do Certificado: **Ativo** **Doc.Normativo**



CNPJ/CPF	Razão Social / Nome (PF)	Nome fantasia	Endereço	Status	Papel da empresa
13816470000170	SUMITOMO RUBBER DO BRASIL LTDA.	SUMITOMO RUBBER DO BRASIL LTDA.	AV. FRANCISCO FERREIRA DA CRUZ, 4656 - - EUCALIPTOS - FAZENDA RIO GRANDE, PR - BRASIL	ATIVO	REPRESENTANTE LEGAL
	SUMITOMO RUBBER INDUSTRIES, LTD. - KOBE - JAPAN	SUMITOMO RUBBER INDUSTRIES, LTD. - KOBE	TSUTSUI-CHO, CHUO-KU, KOBE-SHI, 2-1-1 - - - HYOGO-KEN, - JAPAO	ATIVO	CENTRO DE TECNOLOGIA/DESENVOLVIMENTO

▼ Marca	▼ Modelo	▼ Importado	▼ Descrição
DUNLOP	DUNLOP 145/70R12 69T SP TOURING T1 / 322926	SIM	(F05) 2A2B1C4D3
DUNLOP	DUNLOP 155/70R12 73T SP TOURING T1 / 323361	SIM	(F05) 2A2B1C4D3
DUNLOP	DUNLOP 165/70R12 77T SP TOURING T1 / 323362	SIM	(F05) 2A2B1C4D3
DUNLOP	DUNLOP 165/70R13 79T SP TOURING R1 L / 331889	SIM	(F05) 2A2B1C4D3
DUNLOP	DUNLOP 165/70R13 79T SP TOURING T1 / 323747	SIM	(F05) 2A2B1C4D3
DUNLOP	DUNLOP 165/70R13 79T SP TOURING T1 / 324160	SIM	(F05) 2A2B1C4D3
DUNLOP	DUNLOP 175/70R13 82T SP TOURING R1 L / 331890	SIM	(F05) 2A2B1C4D3
DUNLOP	DUNLOP 175/70R13 82T SP TOURING T1 / 323749	SIM	(F05) 2A2B1C4D3
DUNLOP	DUNLOP 175/70R13 82T SP TOURING T1 / 324162	SIM	(F05) 2A2B1C4D3
DUNLOP	DUNLOP 175/70R14 84T ENASAVE EC300+ / 321317	SIM	(F05) 2A2B1C4D3
DUNLOP	DUNLOP 175/70R14 84T SP TOURING R1 L / 331893	SIM	(F05) 2A2B1C4D3
DUNLOP	DUNLOP 175/70R14 84T SP TOURING T1 / 323721	SIM	(F05) 2A2B1C4D3
DUNLOP	DUNLOP 175/70R14 84T SP TOURING T1 / 323722	SIM	(F05) 2A2B1C4D3
DUNLOP	DUNLOP 185/70R13 86T SP TOURING R1 L / 331891	SIM	(F05) 2A2B1C4D3
DUNLOP	DUNLOP 185/70R13 86T SP TOURING T1 / 324163	SIM	(F05) 2A2B1C4D3
DUNLOP	DUNLOP 185/70R13 86T SP TOURING T1 / 324370	SIM	(F05) 2A2B1C4D3
DUNLOP	DUNLOP 185/70R14 88T SP TOURING R1 L / 331894	SIM	(F05) 2A2B1C4D3
DUNLOP	DUNLOP 185/70R14 88T SP TOURING T1 / 323723	SIM	(F05) 2A2B1C4D3
DUNLOP	DUNLOP 185/70R14 88T SP TOURING T1 / 323724	SIM	(F05) 2A2B1C4D3
DUNLOP	DUNLOP 195/70R14 91T SP TOURING T1 / 325238	SIM	(F05) 2A2B1C4D3
DUNLOP	DUNLOP 195/70R14 91T SP TOURING T1 / 325239	SIM	(F05) 2A2B1C4D3
DUNLOP	DUNLOP 205/70R15 96T GRANDTREK	SIM	(F05) 2A2B1C4D3



BRASIL



----- Site do Inmetro -----



Sites de Interesse



Mapa do Site



Ouvidoria



Fale com o Inmetro

Certificados

Produtos

Serviços

Empresas

Organismos
Acreditados

voltar

Produtos e Serviços com Conformidade Avaliada



topo

Certificados

Resultado da Consulta:

1 Certificado(s)

19 Produtos(s)

0 Serviços(s)

Página 1



Certificador: **ABNT** Nº Certificado: **94.284/20** Tipo: **Produto** Emissão: **14/09/2020** Validade: **14/09/2024** Status do Certificado: **Ativo** **Doc.Normativo**

CNPJ/CPF	Razão Social / Nome (PF)	Nome fantasia	Endereço	Status	Papel da empresa
16745827000164	PNEULOGI REPRESENTAÇÕES LTDA.	PNEULOGI	RUA: AMAZONAS, Nº 89, -- CAMPO GRANDE - SANTOS, SP - BRASIL Tel: 3024-1011	ATIVO	REPRESENTANTE LEGAL

▼ Marca	▼ Modelo	▼ Importado	▼ Descrição
TRIANGLE	195/75R16C 8PR 107/105R TR652 / CÓD. COM. CBCTR65219E16DH0	SIM	FAMÍLIA: 3A2B3C2
TRIANGLE	195R14C 8PR / 106/104S TR645 / CÓD. COM. CBCTR64519C14DH0	SIM	FAMÍLIA: 3A2B3C2
TRIANGLE	195R15C 8PR / 106/104S TR645 / CÓD. COM. CBCTR64519A15DH0	SIM	FAMÍLIA: 3A2B3C2
TRIANGLE	205/65R16C 8PR 107/105T TR652 / CÓD. COM. CBCTR65220G16DH0	SIM	FAMÍLIA: 3A2B3C2
TRIANGLE	205/70R15C 8PR 106/104R TR652 / CÓD. COM. CBCTR65220F15DH0	SIM	FAMÍLIA: 3A2B3C2
TRIANGLE	205/75R16C 110/108R TR652 / CÓD. COM. CBCTR65220E16DH0	SIM	FAMÍLIA: 3A2B3C2
TRIANGLE	205R14C 8PR 109/107Q TR652 / CÓD. COM. CBCTR65220C14DF0	SIM	FAMÍLIA: 3A2B3C2
TRIANGLE	215/65R16C 8PR 109/107T TR652 / CÓD. COM. CBCTR65221G16DH0	SIM	FAMÍLIA: 3A2B3C2
TRIANGLE	215/70R15C 10PR 113/111R TR652 - CÓD. COM. 6959753219594	SIM	FAMÍLIA: 3A2B3C2
TRIANGLE	215/70R15C 8PR 104/101R TR652 / CÓD. COM. CBCTR65221F15DH0	SIM	FAMÍLIA: 3A2B3C2
TRIANGLE	215/75R14C 8PR 112/110R TR652 - CÓD. COM. 6959753216265	SIM	FAMÍLIA: 3A2B3C2
TRIANGLE	215/75R15LT 100/97S TR258 / CÓD. COM. CBCTR25821E15CH0	SIM	FAMÍLIA: 3A2B3C2
TRIANGLE	225/65R16C 8PR 112/110R TR652 / CÓD. COM. CBCTR65222G16DH0	SIM	FAMÍLIA: 3A2B3C2
TRIANGLE	225/70R15C 112/110R TR652 / CÓD. COM. CBCTR65222F15DH0	SIM	FAMÍLIA: 3A2B3C2
TRIANGLE	225/75R15C 110/108S TR292 - CÓD. COM. 6959753218351	SIM	FAMÍLIA: 3A2B3C2
TRIANGLE	31*10.50R15 6PR / 109Q TR246 / CÓD. COM. CBLTR24605A15CF0	SIM	FAMÍLIA: 3A2B3C2
TRIANGLE	31*10.50R15LT 6PR 109Q TR292 - CÓD. COMERCIAL: CBLTR29205A15CF0	SIM	FAMÍLIA: 3A2B3C2
TRIANGLE	7.00R15LT 109/105N TR604 / CÓD. COM. CBLTR60470A15E02M2H0	SIM	FAMÍLIA: 3A2B3C2
TRIANGLE	LT215/85R16 8PR / 110/117Q TR246 / CÓD. COM. CBCTR24621B16DF0	SIM	FAMÍLIA: 3A2B3C2



BRASIL



----- Site do Inmetro -----



Certificados

Produtos

Serviços

Empresas

Organismos Acreditados

Produtos e Serviços com Conformidade Avaliada



Certificados

Resultado da Consulta:

1 Certificado(s)

6 Produtos(s)

0 Serviços(s)

Página 1

Certificador: **IQA** N° Certificado: **04P-0607.02-03** Tipo: **Produto** Emissão: **14/10/2020** Validade: **14/10/2024** Status do Certificado: **Ativo** Doc.Normativo



CNPJ/CPF	Razão Social / Nome (PF)	Nome fantasia	Endereço	Status	Papel da empresa
11385941000107	TITAN PNEUS DO BRASIL LTDA.	TITAN PNEUS DO BRASIL LTDA.	RUA DOS PRAZERES, 106 - - BELENZINHO - SÃO PAULO, SP - BRASIL	ATIVO	REPRESENTANTE LEGAL
▼ Marca	▼ Modelo	▼ Importado	▼ Descrição		
GOODYEAR	GOODYEAR 7.50-16 116/114L TT CT160 / 1000420	NÃO	(F03) 3A1B4C1		
GOODYEAR	GOODYEAR 7.50-16 116/114L TT PAPALEGUAS G8 / 1000831	NÃO	(F03) 3A1B4C1		
GOODYEAR	GOODYEAR 7.50-16 121/120L TT BANDEIRANTE / 1000001	NÃO	(F03) 3A1B4C1		
GOODYEAR	GOODYEAR 7.50-16 121/120L TT PAPALEGUAS G8 / 1000832	NÃO	(F03) 3A1B4C1		
GOODYEAR	GOODYEAR 7.50-16 12PR 121/120L TT CT160 / 1000422	NÃO	(F03) 3A1B4C1		
GOODYEAR	GOODYEAR 7.50-17 116/112L TT TRAGALEGUAS / 1004000	NÃO	(F03) 3A1B4C1		



Nova Pesquisa

Certificados | Produtos | Serviços | Empresas | Organismos Acreditados



BRASIL



----- Site do Inmetro ----- v



Certificados

Produtos

Serviços

Empresas

Organismos Acreditados

Produtos e Serviços com Conformidade Avaliada



Certificados

Resultado da Consulta:

1 Certificado(s)

17 Produtos(s)

0 Serviços(s)

Página 1

Certificador: **IQA** N° Certificado: **04P-0683.01-11** Tipo: **Produto** Emissão: **07/02/2018** Validade: **07/02/2022** Status do Certificado: **Ativo** Doc.Normativo



CNPJ/CPF	Razão Social / Nome (PF)	Nome fantasia	Endereço	Status	Papel da empresa
82534819000101	ANGELS INVESTIMENTOS LTDA.		AV. JOSÉ MARIA DE BRITO, 601 -- JD. DAS NAÇÕES - FOZ DO IGUAÇU, PR - BRASIL	ATIVO	REPRESENTANTE LEGAL
	QINGDAO FULLRUN TYRE TECH CORP., LTD.	QINGDAO FULLRUN TYRE TECH CORP., LTD.	SOUTH SIDE OF JIAOZHOU BAY HIGHWAY, --- QINGDAO CITY, - CHINA	ATIVO	CENTRO DE TECNOLOGIA/FABRICANTE

▼ Marca	▼ Modelo	▼ Importado	▼ Descrição
DURABLE	DURABLE 295/80R22.5 18PR 152/148M DR522 / 9550000002623	SIM	(F11) 4A2B7C2
DURABLE	DURABLE 295/80R22.5 18PR 152/148M DR623 / 9550000002630	SIM	(F11) 4A2B7C2
DURABLE	DURABLE 295/80R22.5 18PR 152/148M DR655 / 9550000002654	SIM	(F11) 4A2B7C2
DURABLE	DURABLE 295/80R22.5 18PR 152/148M DR656 / 9550000002661	SIM	(F11) 4A2B7C2
DURABLE	DURABLE 295/80R22.5 18PR 152/148M DR755 / 9550000002784	SIM	(F11) 4A2B7C2
DURABLE	DURABLE 295/80R22.5 18PR 152/148M DR766 / 9550000002777	SIM	(F11) 4A2B7C2
DURABLE	DURABLE 295/80R22.5 18PR 152/148M DR877 / 9550000002647	SIM	(F11) 4A2B7C2
DURABLE	DURABLE 295/80R22.5 18PR 152/148M DR88 / 9550000003736	SIM	(F11) 4A2B7C2
DURABLE	DURABLE 295/80R22.5 18PR 152/148M DRIVE MAX F1 / 9550000003484	SIM	(F11) 4A2B7C2
FULLRUN	FULLRUN 295/80R22.5 18PR 152/148M TB755 / 9550000003187	SIM	(F11) 4A2B7C2
FULLRUN	FULLRUN 295/80R22.5 18PR 152/148M TB766 / 9550000003705	SIM	(F11) 4A2B7C2
FULLRUN	FULLRUN 295/80R22.5 18PR 154/151M TB766S / 9550000003194	SIM	(F11) 4A2B7C2
SUNSET	SUNSET 295/80R22.5 18PR 152/148M TRANSFLEET F1 / 9550000003743	SIM	(F11) 4A2B7C2
SUNSET	SUNSET 295/80R22.5 18PR 152/148M TRANSFLEET F2 / 9550000003750	SIM	(F11) 4A2B7C2
XBRI	XBRI 295/80R22.5 18PR 152/148M ECOPLUS F1 / 9550000003774	SIM	(F11) 4A2B7C2
XBRI	XBRI 295/80R22.5 18PR 152/148M ECOWAY F1 / 9550000003767	SIM	(F11) 4A2B7C2
XBRI	XBRI 295/80R22.5 18PR 152/148M ROBUSTO F1 / 9550000003781	SIM	(F11) 4A2B7C2

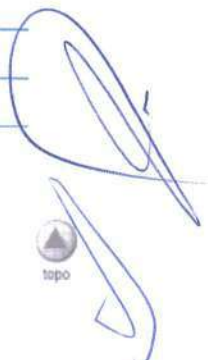
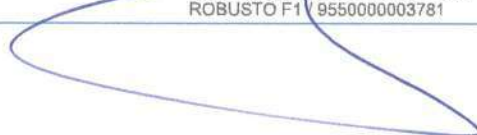

Novo Pesquisa Certificados | Produtos | Serviços | Empresas | Organismos Acreditados



Certificador: **CELAC** N° Certificado: **CN-PNEU-0017-2020-CR** Tipo: **Produto** Emissão: **31/01/2020**
 Validade: **30/01/2024** Status do Certificado: **Ativo** Doc.Normativo



CNPJ/CPF	Razão Social / Nome (PF)	Nome fantasia	Endereço	Status	Papel da empresa
16753922000100	WORLD STANDARDS SERVICOS E REPRESENTACAO - EIRELI EPP	VEO	R FREI CANECA, 322 - ANDAR 8 CO - CONSOLACAO - 5312, - BRASIL Tel: (11) 3151-3121 Email: veo.cida@gmail.com	ATIVO	SOLICITANTE

▼ Marca	▼ Modelo	▼ Importado	▼ Descrição
KINBLI	215/75R17.5 126/124L 16PR DSRD01	SIM	PNEUS NOVOS DESTINADOS A VEÍCULOS COMERCIAIS E REBOCADOS
DOUBLESTAR	215/75R17.5 126/124L 16PR DSR01	SIM	PNEUS NOVOS DESTINADOS A VEÍCULOS COMERCIAIS E REBOCADOS
KINBLI	215/75R17.5 126/124L 16PR DSR01	SIM	PNEUS NOVOS DESTINADOS A VEÍCULOS COMERCIAIS E REBOCADOS
DOUBLESTAR	215/75R17.5 126/124L 16PR DSRD01	SIM	PNEUS NOVOS DESTINADOS A VEÍCULOS COMERCIAIS E REBOCADOS
AOSEN	215/75R17.5 16PR 126/124 L DSR08A	SIM	PNEUS NOVOS DESTINADOS A VEÍCULOS COMERCIAIS E REBOCADOS
DOUBLESTAR	215/75R17.5 16PR 126/124 L DSR08A	SIM	PNEUS NOVOS DESTINADOS A VEÍCULOS COMERCIAIS E REBOCADOS
KINBLI	215/75R17.5 16PR 126/124 L DSR08A	SIM	PNEUS NOVOS DESTINADOS A VEÍCULOS COMERCIAIS E REBOCADOS
AOSEN	215/75R17.5 16PR 126/124 L DSR116	SIM	PNEUS NOVOS DESTINADOS A VEÍCULOS COMERCIAIS E REBOCADOS
DOUBLESTAR	215/75R17.5 16PR 126/124 L DSR116	SIM	PNEUS NOVOS DESTINADOS A VEÍCULOS COMERCIAIS E REBOCADOS
KINBLI	215/75R17.5 16PR 126/124 L DSR116	SIM	PNEUS NOVOS DESTINADOS A VEÍCULOS COMERCIAIS E REBOCADOS
AOSEN	215/75R17.5 16PR 126/124 L DSR165	SIM	PNEUS NOVOS DESTINADOS A VEÍCULOS COMERCIAIS E REBOCADOS
DOUBLESTAR	215/75R17.5 16PR 126/124 L DSR165	SIM	PNEUS NOVOS DESTINADOS A VEÍCULOS COMERCIAIS E REBOCADOS
KINBLI	215/75R17.5 16PR 126/124 L DSR165	SIM	PNEUS NOVOS DESTINADOS A VEÍCULOS COMERCIAIS E REBOCADOS
DOUBLESTAR	9.5R17.5 16PR 129/127 L DSR116	SIM	PNEUS NOVOS DESTINADOS A VEÍCULOS COMERCIAIS E REBOCADOS
DOUBLESTAR	9.5R17.5 16PR 129/127 L DSR266	SIM	PNEUS NOVOS DESTINADOS A VEÍCULOS COMERCIAIS E REBOCADOS



BRASIL



----- Site do Inmetro -----

- Sites de Interesse
- Mapa do Site
- Ouvidoria
- Fale com o Inmetro

Certificados

Produtos

Serviços

Empresas

Organismos Acreditados

Produtos e Serviços com Conformidade Avaliada



Certificados

Resultado da Consulta:

1 Certificado(s)

6 Produtos(s)

0 Serviços(s)

Página 1

Certificador: **IQA** N° Certificado: **04P-0607.02-05** Tipo: **Produto** Emissão: **14/10/2020** Validade: **14/10/2024**
 Status do Certificado: **Ativo** Doc.Normativo



CNPJ/CPF	Razão Social / Nome (PF)	Nome fantasia	Endereço	Status	Papel da empresa
11385941000107	TITAN PNEUS DO BRASIL LTDA.	TITAN PNEUS DO BRASIL LTDA.	RUA DOS PRAZERES, 106 - - BELENZINHO - SÃO PAULO, SP - BRASIL	ATIVO	REPRESENTANTE LEGAL
▼ Marca	▼ Modelo	▼ Importado	▼ Descrição		
GOODYEAR	GOODYEAR 7.50-16 116/114L TL PAPALEGUAS G8 / 1000841	NÃO	(F05) 3A1B4C2		
GOODYEAR	GOODYEAR 7.50-16 121/120L TL POWER TORQUE TRAIL / 1002258	NÃO	(F05) 3A1B4C2		
GOODYEAR	GOODYEAR 7.50-16LT 12PR 121/120L TL POWER TORQUE TRAIL / 1002260	NÃO	(F05) 3A1B4C2		
GOODYEAR	GOODYEAR 7.50-17 10PR 121/116L TL TRAGALEGUAS II / 1004003	NÃO	(F05) 3A1B4C2		
GOODYEAR	GOODYEAR 7.50-17 121/116L TL TRAGALEGUAS / 1004005	NÃO	(F05) 3A1B4C2		
GOODYEAR	<i>18</i> GOODYEAR 9-17.5 124/122L TL PAPALEGUAS G8 / 1052852	NÃO	(F05) 3A1B4C2		



Nova Pesquisa

Certificados | Produtos | Serviços | Empresas | Organismos Acreditados

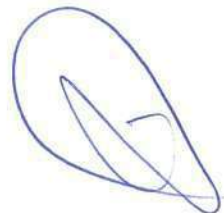
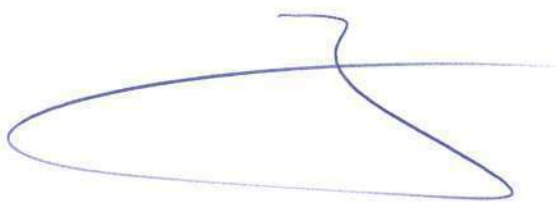

DUNLOP	DUNLOP 195/65R14 89T SP TOURING T1 / 325641	SIM	(F08) 2A2B1C5D3
DUNLOP	DUNLOP 195/65R15 91T SP TOURING T1 / 313681	SIM	(F08) 2A2B1C5D3
DUNLOP	DUNLOP 195/65R15 91T SP TOURING T1 / 325639	SIM	(F08) 2A2B1C5D3
DUNLOP	DUNLOP 205/65R14 91T SP TOURING T1 / 325756	SIM	(F08) 2A2B1C5D3
DUNLOP	DUNLOP 205/65R15 94T SP TOURING T1 / 314125	SIM	(F08) 2A2B1C5D3
DUNLOP	DUNLOP 205/65R15 94T SP TOURING T1 / 325751	SIM	(F08) 2A2B1C5D3
DUNLOP	DUNLOP 215/65R15 96T SP TOURING T1 / 325758	SIM	(F08) 2A2B1C5D3
DUNLOP	DUNLOP 215/65R16 98S GRANDTREK ST20 / 267979	SIM	(F08) 2A2B1C5D3
DUNLOP	DUNLOP 215/65R16 98S GRANDTREK ST20 / 267981	SIM	(F08) 2A2B1C5D3
DUNLOP	DUNLOP 255/65R17 110S GRANDTREK AT25 / 338683	SIM	(F08) 2A2B1C5D3
DUNLOP	DUNLOP 265/65R17 112S GRANDTREK AT20 / 308143	SIM	(F08) 2A2B1C5D3
DUNLOP	DUNLOP 265/65R17 112S GRANDTREK AT20 / 308881	SIM	(F08) 2A2B1C5D3
DUNLOP	DUNLOP 265/65R17 112S GRANDTREK AT20 / 322651	SIM	(F08) 2A2B1C5D3
DUNLOP	DUNLOP 265/65R17 112S GRANDTREK AT25 / 313647	SIM	(F08) 2A2B1C5D3
DUNLOP	DUNLOP 265/65R17 112S GRANDTREK AT25 / 318313	SIM	(F08) 2A2B1C5D3
DUNLOP	DUNLOP 265/65R17 112S GRANDTREK AT3 / 322403	SIM	(F08) 2A2B1C5D3
DUNLOP	DUNLOP 265/65R17 112T GRANDTREK AT22 / 317985	SIM	(F08) 2A2B1C5D3
DUNLOP	DUNLOP 285/65R17 116S GRANDTREK AT3GM / 327701	SIM	(F08) 2A2B1C5D3
DUNLOP	DUNLOP P205/65R15 92T SIGNATURE / 85052	SIM	(F08) 2A2B1C5D3
FALKEN	FALKEN 165/65R13 77T SINCERA SN828 / 325228	SIM	(F08) 2A2B1C5D3
FALKEN	FALKEN 175/65R14 82T SINCERA SN828 / 325229	SIM	(F08) 2A2B1C5D3
FALKEN	FALKEN 185/65R14 86T SINCERA SN828 / 325230	SIM	(F08) 2A2B1C5D3
FALKEN	FALKEN 185/65R15 88T SINCERA SN828 / 325231	SIM	(F08) 2A2B1C5D3
FALKEN	FALKEN 195/65R15 91T SINCERA SN828 / 325232	SIM	(F08) 2A2B1C5D3
FALKEN	FALKEN 235/65R17 104T WILDPEAK H/T HT01 / 325571	SIM	(F08) 2A2B1C5D3
FALKEN	FALKEN 235/65R17 104T WILDPEAK H/T HT01 / 325572	SIM	(F08) 2A2B1C5D3
FALKEN	FALKEN 245/65R17 107S WILDPEAK A/T AT01 / 325057	SIM	(F08) 2A2B1C5D3
FALKEN	FALKEN 245/65R17 107S WILDPEAK A/T AT01 / 327232	SIM	(F08) 2A2B1C5D3
FALKEN	FALKEN 245/65R17 107S WILDPEAK H/T HT01 / 325573	SIM	(F08) 2A2B1C5D3
FALKEN	FALKEN 245/65R17 107S WILDPEAK H/T HT01 / 325574	SIM	(F08) 2A2B1C5D3
FALKEN	FALKEN 255/65R17 110S WILDPEAK A/T AT01 / 325058	SIM	(F08) 2A2B1C5D3
FALKEN	FALKEN 255/65R17 110S WILDPEAK A/T AT01 / 327298	SIM	(F08) 2A2B1C5D3
FALKEN	FALKEN 265/65R17 112S WILDPEAK A/T AT01 / 323559	SIM	(F08) 2A2B1C5D3
FALKEN	FALKEN 265/65R17 112S WILDPEAK A/T AT01 / 327046	SIM	(F08) 2A2B1C5D3
FALKEN	FALKEN 265/65R17 112S WILDPEAK H/T HT01 / 325576	SIM	(F08) 2A2B1C5D3
FALKEN	FALKEN 265/65R17 112S WILDPEAK H/T HT01 / 325577	SIM	(F08) 2A2B1C5D3
OHTSU	OHTSU 165/65R13 77T FP1000 / 329970	SIM	(F08) 2A2B1C5D3
SUMITOMO	SUMITOMO 175/65R14 82T BC10 / 334885	SIM	(F08) 2A2B1C5D3
SUMITOMO	SUMITOMO 185/65R14 86T BC10 / 334887	SIM	(F08) 2A2B1C5D3
SUMITOMO	SUMITOMO P175/65R14 81T HTR T4 / 324878	SIM	(F08) 2A2B1C5D3
SUMITOMO	SUMITOMO P185/65R14 85T HTR T4 / 324879	SIM	(F08) 2A2B1C5D3



BRASIL



----- Site do Inmetro -----



Certificados

Produtos

Serviços

Empresas

Organismos
Acreditados

Certificados

Produtos e Serviços com Conformidade Avaliada



Resultado da Consulta:

1 Certificado(s)

64 Produtos(s)

0 Serviços(s)

Página 1

Certificador: **IQA** N° Certificado: **04P-0013.15-08** Tipo: **Produto** Emissão: **25/06/2020** Validade: **25/06/2024** Status do Certificado: **Ativo** **Doc.Normativo** Portaria Inmetro nº 544 de 25/10/2012

CNPJ/CPF	Razão Social / Nome (PF)	Nome fantasia	Endereço	Status	Papel da empresa
13816470000170	SUMITOMO RUBBER DO BRASIL LTDA.	SUMITOMO RUBBER DO BRASIL LTDA.	AV. FRANCISCO FERREIRA DA CRUZ, 4656 - - EUCALIPTOS - FAZENDA RIO GRANDE, PR - BRASIL	ATIVO	REPRESENTANTE LEGAL
	SUMITOMO RUBBER INDUSTRIES, LTD. - KOBE - JAPAN	SUMITOMO RUBBER INDUSTRIES, LTD. - KOBE	TSUTSUI-CHO, CHUO-KU, KOBE-SHI, 2-1-1 - - - HYOGO-KEN, - JAPAO	ATIVO	CENTRO DE TECNOLOGIA/DESENVOLVIMENTO

▼ Marca	▼ Modelo	▼ Importado	▼ Descrição
DUNLOP	DUNLOP 155/65R13 73S SP10 / 302353	SIM	(F08) 2A2B1C5D3
DUNLOP	DUNLOP 165/65R13 77T SP TOURING T1 / 325274	SIM	(F08) 2A2B1C5D3
DUNLOP	DUNLOP 165/65R13 77T SP TOURING T1 / 325275	SIM	(F08) 2A2B1C5D3
DUNLOP	DUNLOP 165/65R14 79S ENASAVE EC300 / 311377	SIM	(F08) 2A2B1C5D3
DUNLOP	DUNLOP 165/65R14 79T SP TOURING T1 / 325640	SIM	(F08) 2A2B1C5D3
DUNLOP	DUNLOP 175/65R14 82T ENASAVE EC300+ / 321315	SIM	(F08) 2A2B1C5D3
DUNLOP	DUNLOP 175/65R14 82T SP TOURING R1 L / 331892	SIM	(F08) 2A2B1C5D3
DUNLOP	DUNLOP 175/65R14 82T SP TOURING T1 / 323360	SIM	(F08) 2A2B1C5D3
DUNLOP	DUNLOP 175/65R14 82T SP TOURING T1 / 323741	SIM	(F08) 2A2B1C5D3
DUNLOP	DUNLOP 175/65R14 82T SP10 / 276485	SIM	(F08) 2A2B1C5D3
DUNLOP	DUNLOP 175/65R14 82T SP10 / 296519	SIM	(F08) 2A2B1C5D3
DUNLOP	DUNLOP 175/65R14 82T SP10 / 312971	SIM	(F08) 2A2B1C5D3
DUNLOP	DUNLOP 175/65R14 82T SP10 / 314817	SIM	(F08) 2A2B1C5D3
DUNLOP	DUNLOP 175/65R15 84T SP TOURING R1 L / 331896	SIM	(F08) 2A2B1C5D3
DUNLOP	DUNLOP 175/65R15 84T SP TOURING T1 / 322693	SIM	(F08) 2A2B1C5D3
DUNLOP	DUNLOP 175/65R15 84T SP TOURING T1 / 322728	SIM	(F08) 2A2B1C5D3
DUNLOP	DUNLOP 185/65R14 86T SP TOURING R1 L / 331895	SIM	(F08) 2A2B1C5D3
DUNLOP	DUNLOP 185/65R14 86T SP TOURING T1 / 324865	SIM	(F08) 2A2B1C5D3
DUNLOP	DUNLOP 185/65R14 86T SP TOURING T1 / 324866	SIM	(F08) 2A2B1C5D3
DUNLOP	DUNLOP 185/65R15 88T ENASAVE EC300+ / 316899	SIM	(F08) 2A2B1C5D3
DUNLOP	DUNLOP 185/65R15 88T SP TOURING T1 / 313683	SIM	(F08) 2A2B1C5D3
DUNLOP	DUNLOP 185/65R15 88T SP TOURING T1 / 322695	SIM	(F08) 2A2B1C5D3
DUNLOP	DUNLOP 195/65R14 89T SP TOURING T1 / 322716	SIM	(F08) 2A2B1C5D3

BRASIL



----- Site do Inmetro ----- v



Certificados

Produtos

Serviços

Empresas

Organismos
Acreditados

Produtos e Serviços com Conformidade Avaliada

Certificados

Resultado da Consulta:

1 Certificado(s)

13 Produtos(s)

0 Serviços(s)

Página 1

Certificador: **IQA** N° Certificado: **04P-0683.01-09** Tipo: **Produto** Emissão: **07/02/2018** Validade: **07/02/2022** Status do Certificado: **Ativo** **Doc.Normativo**

CNPJ/CPF	Razão Social / Nome (PF)	Nome fantasia	Endereço	Status	Papel da empresa
82534819000101	ANGELS INVESTIMENTOS LTDA.		AV. JOSÉ MARIA DE BRITO, 601 -- JD. DAS NAÇÕES - FOZ DO IGUAÇU, PR - BRASIL	ATIVO	REPRESENTANTE LEGAL
	QINGDAO FULLRUN TYRE TECH CORP., LTD.	QINGDAO FULLRUN TYRE TECH CORP., LTD.	SOUTH SIDE OF JIAOZHOU BAY HIGHWAY, --- QINGDAO CITY, - CHINA	ATIVO	CENTRO DE TECNOLOGIA/FABRICANTE

▼ Marca	▼ Modelo	▼ Importado	▼ Descrição
DURABLE	DURABLE 275/80R22.5 16PR 149/146M DR622 / 9550000002678	SIM	(F09) 4A2B6C2
DURABLE	DURABLE 275/80R22.5 16PR 149/146M DR623 / 9550000002685	SIM	(F09) 4A2B6C2
DURABLE	DURABLE 275/80R22.5 16PR 149/146M DR655 / 9550000002708	SIM	(F09) 4A2B6C2
DURABLE	DURABLE 275/80R22.5 16PR 149/146M DR656 / 9550000002715	SIM	(F09) 4A2B6C2
DURABLE	DURABLE 275/80R22.5 16PR 149/146M DR766 / 9550000002760	SIM	(F09) 4A2B6C2
DURABLE	DURABLE 275/80R22.5 16PR 149/146M DR877 / 9550000002692	SIM	(F09) 4A2B6C2
FULLRUN	FULLRUN 275/80R22.5 16PR 149/146M TB755 / 9550000003804	SIM	(F09) 4A2B6C2
FULLRUN	FULLRUN 275/80R22.5 16PR 149/146M TB766 / 9550000003798	SIM	(F09) 4A2B6C2
SUNSET	SUNSET 275/80R22.5 16PR 149/146M TRANSFLEET F1 / 9550000004658	SIM	(F09) 4A2B6C2
SUNSET	SUNSET 275/80R22.5 16PR 149/146M TRANSFLEET F2 / 9550000004685	SIM	(F09) 4A2B6C2
XBRI	XBRI 275/80R22.5 16PR 149/146M ECOPLUS F1 / 9550000004627	SIM	(F09) 4A2B6C2
XBRI	XBRI 275/80R22.5 16PR 149/146M ECOWAY F1 / 9550000004641	SIM	(F09) 4A2B6C2
XBRI	XBRI 275/80R22.5 16PR 149/146M ROBUSTO F1 / 9550000004634	SIM	(F09) 4A2B6C2



Nova Pesquisa

Certificados | Produtos | Serviços | Empresas | Organismos Acreditados



	6939801710488		
COMFORSER	COMFORSER 195/55R16 87V CF510 / 6939801713236	SIM	(F09) 2A2B1C6D5
COMFORSER	PA 22 COMFORSER 195/60R15 88V CF510 / 6939801713724	SIM	(F09) 2A2B1C6D5
COMFORSER	COMFORSER 205/55R15 88V CF500 / 6939801710471	SIM	(F09) 2A2B1C6D5
COMFORSER	COMFORSER 205/55R15 88V CF510 / 693980171389	SIM	(F09) 2A2B1C6D5
COMFORSER	COMFORSER 205/55R16 91V CF510 / 6939801713267	SIM	(F09) 2A2B1C6D5
COMFORSER	COMFORSER 205/55R16 91W CF510 / 6939801713878	SIM	(F09) 2A2B1C6D5
COMFORSER	COMFORSER 205/60R15 91V CF510 / 693980171384	SIM	(F09) 2A2B1C6D5
COMFORSER	COMFORSER 205/60R16 92V CF2000 / 6939801712277	SIM	(F09) 2A2B1C6D5
COMFORSER	COMFORSER 205/60R16 92V CF510 / 6939801713939	SIM	(F09) 2A2B1C6D5
COMFORSER	COMFORSER 205/60R16 92V CF600 / 6939801710891	SIM	(F09) 2A2B1C6D5
COMFORSER	COMFORSER 215/55R17 94V CF710 / AB700146341B	SIM	(F09) 2A2B1C6D5
COMFORSER	COMFORSER 215/60R17 96V CF2000 / 6939801712284	SIM	(F09) 2A2B1C6D5
COMFORSER	COMFORSER 225/55R16 95V CF710 / AB700634797	SIM	(F09) 2A2B1C6D5
COMFORSER	COMFORSER 225/60R15 96V CF510 / 693980171386	SIM	(F09) 2A2B1C6D5
COMFORSER	COMFORSER 225/60R15 96V CF600 / 6939801710921	SIM	(F09) 2A2B1C6D5
COMFORSER	COMFORSER 225/60R16 98V CF600 / 6939801710938	SIM	(F09) 2A2B1C6D5
COMFORSER	COMFORSER 245/60R18 105V CF4000 / 6939801712727	SIM	(F09) 2A2B1C6D5
RADAR	RADAR 185/55R16 83V RIVERA PRO-2+ / 8886459544126	SIM	(F09) 2A2B1C6D5



Nova Pesquisa

Certificados | Produtos | Serviços | Empresas | Organismos Acreditados

BRASIL



----- Site do Inmetro ----- ▾



Certificados

Produtos

Serviços

Empresas

Organismos
Acreditados

voltar

Produtos e Serviços com Conformidade Avaliada



topo

Certificados

Resultado da Consulta:

1 Certificado(s)

41 Produtos(s)

0 Serviços(s)

Página 1

Certificador: **IQA** N° Certificado: **04P-0654.02-09** Tipo: **Produto** Emissão: **27/08/2020** Validade: **27/08/2024** Status do Certificado: **Ativo** **Doc.Normativo**

CNPJ/CPF	Razão Social / Nome (PF)	Nome fantasia	Endereço	Status	Papel da empresa
09634192000162	BKS - COMÉRCIO, IMPORTAÇÃO E EXPORTAÇÃO LTDA.	BKS - COMÉRCIO, IMPORTAÇÃO E EXPORTAÇÃO	ROD. BR-101 SUL, 4005 - PRÉDIO F - BARRO - RECIFE, PE - BRASIL	ATIVO	REPRESENTANTE LEGAL
	SHANDONG NEW CONTINENT TIRE CO., LTD.	SHANDONG NEW CONTINENT TIRE CO., LTD.	LUSHAN PROJECT AREA, -- SHANDONG PROVINCE - LINYI CITY, - CHINA	ATIVO	CENTRO DE TECNOLOGIA/FABRICANTE
▼ Marca	▼ Modelo	▼ Importado	▼ Descrição		
ARTUM	ARTUM 165/55R14 72V SPORTS-K4 / 7939801712802	SIM	(F09) 2A2B1C6D5		
ARTUM	ARTUM 165/55R15 75V SPORTS-K4 / 7939801712819	SIM	(F09) 2A2B1C6D5		
ARTUM	ARTUM 185/55R15 82V A500 / 7939801710457	SIM	(F09) 2A2B1C6D5		
ARTUM	ARTUM 195/55R15 85V A500 / 7939801710464	SIM	(F09) 2A2B1C6D5		
ARTUM	ARTUM 195/55R15 85V A620 / 7939801711126	SIM	(F09) 2A2B1C6D5		
ARTUM	ARTUM 195/55R16 87V A500 / 7939801710488	SIM	(F09) 2A2B1C6D5		
ARTUM	ARTUM 205/55R15 88V A500 / 7939801710471	SIM	(F09) 2A2B1C6D5		
ARTUM	ARTUM 205/60R16 92V A2000 / 7939801712277	SIM	(F09) 2A2B1C6D5		
ARTUM	ARTUM 205/60R16 92V A600 / 7939801710891	SIM	(F09) 2A2B1C6D5		
ARTUM	ARTUM 215/60R17 96V A2000 / 7939801712284	SIM	(F09) 2A2B1C6D5		
ARTUM	ARTUM 225/60R15 96V A600 / 7939801710921	SIM	(F09) 2A2B1C6D5		
ARTUM	ARTUM 225/60R16 98V A600 / 7939801710938	SIM	(F09) 2A2B1C6D5		
ARTUM	ARTUM 245/60R18 105V A4000 / 7939801712727	SIM	(F09) 2A2B1C6D5		
COMFORSER	COMFORSER 165/55R14 72V SPORTS-K4 / 6939801712802	SIM	(F09) 2A2B1C6D5		
COMFORSER	COMFORSER 165/55R15 75V CF610 / 6939801713564	SIM	(F09) 2A2B1C6D5		
COMFORSER	COMFORSER 165/55R15 75V SPORTS-K4 / 6939801712819	SIM	(F09) 2A2B1C6D5		
COMFORSER	COMFORSER 175/55R15 77V SPORTS-K4 / 6939801712833	SIM	(F09) 2A2B1C6D5		
COMFORSER	COMFORSER 185/55R15 82V CF500 / 6939801710457	SIM	(F09) 2A2B1C6D5		
COMFORSER	COMFORSER 185/55R15 82V CF510 / 6939801713168	SIM	(F09) 2A2B1C6D5		
COMFORSER	COMFORSER 195/55R15 85V CF500 / 6939801710464	SIM	(F09) 2A2B1C6D5		
COMFORSER	COMFORSER 195/55R15 85V CF510 / 6939801713175	SIM	(F09) 2A2B1C6D5		
COMFORSER	COMFORSER 195/55R15 85V CF620 / 6939801711126	SIM	(F09) 2A2B1C6D5		
COMFORSER	COMFORSER 195/55R16 87V CF500 / 6939801710488	SIM	(F09) 2A2B1C6D5		



BRASIL



----- Site do Inmetro -----



Certificados

Produtos

Serviços

Empresas

Organismos Acreditados



Produtos e Serviços com Conformidade Avaliada

Certificados

Resultado da Consulta:

- 1 Certificado(s)
- 4 Produtos(s)
- 0 Serviços(s)

Página 1

Certificador: **IQA** N° Certificado: **04P-0013.15-24** Tipo: **Produto** Emissão: **25/06/2020** Validade: **25/06/2024** Status do Certificado: **Ativo** [Doc.Normativo](#)

CNPJ/CPF	Razão Social / Nome (PF)	Nome fantasia	Endereço	Status	Papel da empresa
13816470000170	SUMITOMO RUBBER DO BRASIL LTDA.	SUMITOMO RUBBER DO BRASIL LTDA.	AV. FRANCISCO FERREIRA DA CRUZ, 4656 -- EUCALIPTOS - FAZENDA RIO GRANDE, PR - BRASIL	ATIVO	REPRESENTANTE LEGAL
	SUMITOMO RUBBER INDUSTRIES, LTD. - KOBE - JAPAN	SUMITOMO RUBBER INDUSTRIES, LTD. - KOBE	TSUTSUI-CHO, CHUO-KU, KOBE-SHI, 2-1-1 --- HYOGO-KEN, - JAPAO	ATIVO	CENTRO DE TECNOLOGIA/DESENVOLVIMENTO

▼ Marca	▼ Modelo	▼ Importado	▼ Descrição
DUNLOP	DUNLOP 10.00R20 146/143K SP580A / 288665	SIM	(F24) 4A2B5C1
DUNLOP	DUNLOP 10.00R20 146/143L SP 160 / 284297	SIM	(F24) 4A2B5C1
DUNLOP	<i>H 39</i> DUNLOP 10.00R20 146/143L SP 350A / 267175	SIM	(F24) 4A2B5C1
DUNLOP	<i>H 25</i> DUNLOP 10.00R20 146/143L SP431A / 244857	SIM	(F24) 4A2B5C1



Nova Pesquisa

[Certificados](#) | [Produtos](#) | [Serviços](#) | [Empresas](#) | [Organismos Acreditados](#)

[Handwritten signatures and scribbles]



BRASIL



----- Site do Inmetro -----



Certificados

Produtos

Serviços

Empresas

Organismos Acreditados

Produtos e Serviços com Conformidade Avaliada



Certificados



Resultado da Consulta:

1 Certificado(s)

26 Produtos(s)

0 Serviços(s)

Página 1

Certificador: IQA Nº Certificado: 04P-0001.15-17 Tipo: Produto Emissão: 02/09/2020 Validade: 02/09/2024 Status do Certificado: Ativo Doc.Normativo



CNPJ/CPF	Razão Social / Nome (PF)	Nome fantasia	Endereço	Status	Papel da empresa
	BRIDGESTONE ARGENTINA S.A.	BRIDGESTONE ARGENTINA S.A.	AV. ANTÁRTIDA ARGENTINA, 2715 --- LLAVALLOL - B. A., - ARGENTINA	ATIVO	FABRICANTE
57497539000115	BRIDGESTONE DO BRASIL INDÚSTRIA E COMÉRCIO LTDA.	BRIDGESTONE DO BRASIL IND.E COM. LTDA.	AV. QUEIROZ DOS SANTOS, 1717 --- SANTO ANDRÉ, SP - BRASIL	ATIVO	REPRESENTANTE LEGAL
57497539000700	BRIDGESTONE DO BRASIL INDÚSTRIA E COMÉRCIO LTDA.	BRIDGESTONE DO BRASIL INDÚSTRIA E COMÉRC	RÓD. BA 535, KM 11,5, -- POLO PETROQUÍMICO - CAMAÇARI, BA - BRASIL	ATIVO	FABRICANTE

▼ Marca	▼ Modelo	▼ Importado	▼ Descrição
BRIDGESTONE	BRIDGESTONE 11R24.5 149/146L FD663 / 293733	NÃO	(F17) 4A2B6C2
BRIDGESTONE	BRIDGESTONE 275/80R22.5 148/145M R250 / 197198	NÃO	(F17) 4A2B6C2
BRIDGESTONE	BRIDGESTONE 275/80R22.5 149/146J R155Z / 227652	NÃO	(F17) 4A2B6C2
BRIDGESTONE	BRIDGESTONE 275/80R22.5 149/146J R163S / 011722	NÃO	(F17) 4A2B6C2
BRIDGESTONE	BRIDGESTONE 275/80R22.5 149/146J R163Z / 006668	NÃO	(F17) 4A2B6C2
BRIDGESTONE	BRIDGESTONE 275/80R22.5 149/146K L320Z S / 005176	NÃO	(F17) 4A2B6C2
BRIDGESTONE	BRIDGESTONE 275/80R22.5 149/146K L325 / 011715	NÃO	(F17) 4A2B6C2
BRIDGESTONE	BRIDGESTONE 275/80R22.5 149/146K M840BZ / 000633	NÃO	(F17) 4A2B6C2
BRIDGESTONE	BRIDGESTONE 275/80R22.5 149/146K M842 / 011711	NÃO	(F17) 4A2B6C2
BRIDGESTONE	BRIDGESTONE 275/80R22.5 149/146L M729EZ / 217095	NÃO	(F17) 4A2B6C2
BRIDGESTONE	BRIDGESTONE 275/80R22.5 149/146L M736Z / 005578	NÃO	(F17) 4A2B6C2
BRIDGESTONE	BRIDGESTONE 275/80R22.5 149/146L R268Z / 000803	NÃO	(F17) 4A2B6C2
BRIDGESTONE	BRIDGESTONE 275/80R22.5 149/146L R269 / 011870	NÃO	(F17) 4A2B6C2
BRIDGESTONE	BRIDGESTONE 275/80R22.5 149/146L R297DZ / 209387	NÃO	(F17) 4A2B6C2
DAYTON	DAYTON 275/80R22.5 149/146L D300 / 004647	NÃO	(F17) 4A2B6C2
DAYTON	DAYTON 275/80R22.5 149/146L D660D / 008460	NÃO	(F17) 4A2B6C2
DAYTON	DAYTON 275/80R22.5 149/146L H16 D450Z / 012431	NÃO	(F17) 4A2B6C2
FIRESTONE	FIRESTONE 11R24.5 149/146K FD663 / 293733	NÃO	(F17) 4A2B6C2
FIRESTONE	FIRESTONE 11R24.5 149/146L FD663 / 293733	NÃO	(F17) 4A2B6C2
FIRESTONE	FIRESTONE 11R24.5 149/146L FS567 / 151076	NÃO	(F17) 4A2B6C2
FIRESTONE	FIRESTONE 12R22.5 150/147G T831 / 007128	NÃO	(F17) 4A2B6C2



FIRESTONE	FIRESTONE 275/80R22.5 149/146J CITY TRANSPORT RADIAL / 209319	NÃO	(F17) 4A2B6C2
FIRESTONE	FIRESTONE 275/80R22.5 149/146L FS400CZ / 001857	NÃO	(F17) 4A2B6C2
FIRESTONE	FIRESTONE 275/80R22.5 149/146L FS440Z / 007437	NÃO	(F17) 4A2B6C2
FIRESTONE	FIRESTONE 275/80R22.5 149/146M FD663II / 003769	NÃO	(F17) 4A2B6C2
FIRESTONE	FIRESTONE 275/80R22.5 149/146M FD663II / 8729	NÃO	(F17) 4A2B6C2

Nova Pesquisa

Certificados | Produtos | Serviços | Empresas | Organismos Acreditados





ARTUM	7939801712260		
ARTUM	ARTUM 285/65R17 116H A2000 / 7939801712253	SIM	(F05) 2A2B1C5D4
COMFORSER	COMFORSER 155/65R14 75H SPORTS-K4 / 6939801712871	SIM	(F05) 2A2B1C5D4
COMFORSER	COMFORSER 155/65R14 76S SPORTS-K4 / 6939801712871B	SIM	(F05) 2A2B1C5D4
COMFORSER	COMFORSER 165/65R15 81H SPORTS-K4 / 6939801712888	SIM	(F05) 2A2B1C5D4
COMFORSER	COMFORSER 175/65R14 82H CF600 / 6939801710778	SIM	(F05) 2A2B1C5D4
COMFORSER	COMFORSER 175/65R14 82H CF610 / 6939801713328	SIM	(F05) 2A2B1C5D4
COMFORSER	COMFORSER 175/65R14 82H CF620 / 6939801711010	SIM	(F05) 2A2B1C5D4
COMFORSER	COMFORSER 175/65R15 84H CF600 / 6939801710785	SIM	(F05) 2A2B1C5D4
COMFORSER	COMFORSER 175/65R15 84H CF610 / 6939801713342	SIM	(F05) 2A2B1C5D4
COMFORSER	COMFORSER 185/65R14 86H CF510 / 6939801713014	SIM	(F05) 2A2B1C5D4
COMFORSER	COMFORSER 185/65R14 86H CF510 / 6939801715926	SIM	(F05) 2A2B1C5D4
COMFORSER	COMFORSER 185/65R14 86H CF600 / 6939801710792	SIM	(F05) 2A2B1C5D4
COMFORSER	COMFORSER 185/65R14 86H CF620 / 6939801711027	SIM	(F05) 2A2B1C5D4
COMFORSER	COMFORSER 185/65R14 86H CF900 / 6939801711362	SIM	(F05) 2A2B1C5D4
COMFORSER	COMFORSER 185/65R15 88H CF510 / 6939801713076	SIM	(F05) 2A2B1C5D4
COMFORSER	COMFORSER 185/65R15 88H CF600 / 6939801710808	SIM	(F05) 2A2B1C5D4
COMFORSER	COMFORSER 185/65R15 88H CF620 / 6939801711034	SIM	(F05) 2A2B1C5D4
COMFORSER	COMFORSER 185/65R15 88H CF900 / 6939801711379	SIM	(F05) 2A2B1C5D4
COMFORSER	COMFORSER 195/65R14 89H CF510 / 693980171373	SIM	(F05) 2A2B1C5D4
COMFORSER	COMFORSER 195/65R14 89H CF510 / 6939801713731	SIM	(F05) 2A2B1C5D4
COMFORSER	COMFORSER 185/65R15 91H CF510 / 6939801713083	SIM	(F05) 2A2B1C5D4
COMFORSER	COMFORSER 195/65R15 91H CF510 / 6939801713694	SIM	(F05) 2A2B1C5D4
COMFORSER	COMFORSER 195/65R15 91H CF600 / 6939801710815	SIM	(F05) 2A2B1C5D4
COMFORSER	COMFORSER 195/65R15 91H CF620 / 6939801711041	SIM	(F05) 2A2B1C5D4
COMFORSER	COMFORSER 195/65R15 91H CF900 / 6939801711386	SIM	(F05) 2A2B1C5D4
COMFORSER	COMFORSER 205/65R15 94H CF510 / 6939801713090	SIM	(F05) 2A2B1C5D4
COMFORSER	COMFORSER 205/65R15 94H CF600 / 6939801710822	SIM	(F05) 2A2B1C5D4
COMFORSER	COMFORSER 205/65R15 94H CF620 / 6939801711058	SIM	(F05) 2A2B1C5D4
COMFORSER	COMFORSER 205/65R15 94H CF900 / 6939801711393	SIM	(F05) 2A2B1C5D4
COMFORSER	COMFORSER 205/65R16 95H CF2000 / 6939801712178	SIM	(F05) 2A2B1C5D4
COMFORSER	COMFORSER 205/65R16 95H CF620* / 6939801715919	SIM	(F05) 2A2B1C5D4
COMFORSER	COMFORSER 215/65R15 96H CF510 / 693980171381	SIM	(F05) 2A2B1C5D4
COMFORSER	COMFORSER 215/65R15 96H CF510 / 6939801713816	SIM	(F05) 2A2B1C5D4
COMFORSER	COMFORSER 215/65R15 96H CF600 / 6939801710839	SIM	(F05) 2A2B1C5D4
COMFORSER	COMFORSER 215/65R16 98H CF900 / 6939801711409	SIM	(F05) 2A2B1C5D4
COMFORSER	COMFORSER 225/65R17 102H CF2000 / 6939801712192	SIM	(F05) 2A2B1C5D4
COMFORSER	COMFORSER 245/65R17 107H CF2000 / 6939801712215	SIM	(F05) 2A2B1C5D4
COMFORSER	COMFORSER 255/65R17 110H CF2000 / 6939801712222	SIM	(F05) 2A2B1C5D4
COMFORSER	COMFORSER 265/65R17 112H CF2000 / 6939801712239	SIM	(F05) 2A2B1C5D4
COMFORSER	COMFORSER 265/65R18 114H CF2000 / 6939801712314	SIM	(F05) 2A2B1C5D4
COMFORSER	COMFORSER 275/65R18 116H CF2000 / 6939801712260	SIM	(F05) 2A2B1C5D4
COMFORSER	COMFORSER 285/65R17 116H CF2000 / 6939801712253	SIM	(F05) 2A2B1C5D4

H 33

H. 42

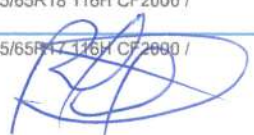

BRASIL



----- Site do Inmetro -----



Certificados

Produtos

Serviços

Empresas

Organismos
Acreditados

Certificados

Produtos e Serviços com Conformidade Avaliada



Resultado da Consulta:

1 Certificado(s)

65 Produtos(s)

0 Serviços(s)

Página 1

Certificador: **IQA** N° Certificado: **04P-0654.02-05** Tipo: **Produto** Emissão: **27/08/2020** Validade: **27/08/2024** Status do Certificado: **Ativo** Doc.Normativo

CNPJ/CPF	Razão Social / Nome (PF)	Nome fantasia	Endereço	Status	Papel da empresa
	SHANDONG NEW CONTINENT TIRE CO., LTD.	SHANDONG NEW CONTINENT TIRE CO., LTD.	LUSHAN PROJECT AREA, -- SHANDONG PROVINCE - LINYI CITY, - CHINA	ATIVO	CENTRO DE TECNOLOGIA/FABRICANTE
09634192000162	BKS - COMÉRCIO, IMPORTAÇÃO E EXPORTAÇÃO LTDA.	BKS - COMÉRCIO, IMPORTAÇÃO E EXPORTAÇÃO	ROD. BR-101 SUL, 4005 - PRÉDIO F - BARRO - RECIFE, PE - BRASIL	ATIVO	REPRESENTANTE LEGAL
▼ Marca	▼ Modelo	▼ Importado	▼ Descrição		
ARTUM	ARTUM 175/65R14 82H A600 / 7939801710778	SIM	(F05) 2A2B1C5D4		
ARTUM	ARTUM 175/65R14 82H A620 / 7939801711010	SIM	(F05) 2A2B1C5D4		
ARTUM	ARTUM 175/65R15 84H A600 / 7939801710785	SIM	(F05) 2A2B1C5D4		
ARTUM	ARTUM 185/65R14 86H A600 / 7939801710792	SIM	(F05) 2A2B1C5D4		
ARTUM	ARTUM 185/65R14 86H A620 / 7939801711027	SIM	(F05) 2A2B1C5D4		
ARTUM	ARTUM 185/65R14 86H A900 / 7939801711362	SIM	(F05) 2A2B1C5D4		
ARTUM	ARTUM 185/65R15 88H A600 / 7939801710808	SIM	(F05) 2A2B1C5D4		
ARTUM	ARTUM 185/65R15 88H A620 / 7939801711034	SIM	(F05) 2A2B1C5D4		
ARTUM	ARTUM 185/65R15 88H A900 / 7939801711379	SIM	(F05) 2A2B1C5D4		
ARTUM	ARTUM 195/65R15 91H A600 / 7939801710815	SIM	(F05) 2A2B1C5D4		
ARTUM	ARTUM 195/65R15 91H A620 / 7939801711041	SIM	(F05) 2A2B1C5D4		
ARTUM	ARTUM 195/65R15 91H A900 / 7939801711386	SIM	(F05) 2A2B1C5D4		
ARTUM	ARTUM 205/65R15 94H A600 / 7939801710822	SIM	(F05) 2A2B1C5D4		
ARTUM	ARTUM 205/65R15 94H A620 / 7939801711058	SIM	(F05) 2A2B1C5D4		
ARTUM	ARTUM 205/65R15 94H A900 / 7939801711393	SIM	(F05) 2A2B1C5D4		
ARTUM	ARTUM 205/65R16 95H A2000 / 7939801712178	SIM	(F05) 2A2B1C5D4		
ARTUM	ARTUM 215/65R15 96H A600 / 7939801710839	SIM	(F05) 2A2B1C5D4		
ARTUM	ARTUM 215/65R16 98H A900 / 7939801711409	SIM	(F05) 2A2B1C5D4		
ARTUM	ARTUM 225/65R17 102H A2000 / 7939801712192	SIM	(F05) 2A2B1C5D4		
ARTUM	ARTUM 245/65R17 107H A2000 / 7939801712215	SIM	(F05) 2A2B1C5D4		
ARTUM	ARTUM 255/65R17 110H A2000 / 7939801712222	SIM	(F05) 2A2B1C5D4		
ARTUM	ARTUM 265/65R17 112H A2000 / 7939801712239	SIM	(F05) 2A2B1C5D4		
ARTUM	ARTUM 275/65R18 116H A2000 /	SIM	(F05) 2A2B1C5D4		



	6939801710488		
COMFORSER	COMFORSER 195/55R16 87V CF510 / 6939801713236	SIM	(F09) 2A2B1C6D5
COMFORSER	COMFORSER 195/60R15 88V CF510 / 6939801713724	SIM	(F09) 2A2B1C6D5
COMFORSER	COMFORSER 205/55R15 88V CF500 / 6939801710471	SIM	(F09) 2A2B1C6D5
COMFORSER	COMFORSER 205/55R15 88V CF510 / 6939801713889	SIM	(F09) 2A2B1C6D5
COMFORSER	COMFORSER 205/55R16 91V CF510 / 6939801713267	SIM	(F09) 2A2B1C6D5
COMFORSER	COMFORSER 205/55R16 91W CF510 / 6939801713878	SIM	(F09) 2A2B1C6D5
COMFORSER	COMFORSER 205/60R15 91V CF510 / 6939801713884	SIM	(F09) 2A2B1C6D5
COMFORSER	COMFORSER 205/60R16 92V CF2000 / 6939801712277	SIM	(F09) 2A2B1C6D5
COMFORSER	COMFORSER 205/60R16 92V CF510 / 6939801713939	SIM	(F09) 2A2B1C6D5
COMFORSER	COMFORSER 205/60R16 92V CF600 / 6939801710891	SIM	(F09) 2A2B1C6D5
COMFORSER	COMFORSER 215/55R17 94V CF710 / AB700146341B	SIM	(F09) 2A2B1C6D5
COMFORSER	COMFORSER 215/60R17 96V CF2000 / 6939801712284	SIM	(F09) 2A2B1C6D5
COMFORSER	COMFORSER 225/55R16 95V CF710 / AB700634797	SIM	(F09) 2A2B1C6D5
COMFORSER	COMFORSER 225/60R15 96V CF510 / 6939801713886	SIM	(F09) 2A2B1C6D5
COMFORSER	COMFORSER 225/60R15 96V CF600 / 6939801710921	SIM	(F09) 2A2B1C6D5
COMFORSER	COMFORSER 225/60R16 98V CF800 / 6939801710938	SIM	(F09) 2A2B1C6D5
COMFORSER	COMFORSER 245/60R18 105V CF4000 / 6939801712727	SIM	(F09) 2A2B1C6D5
RADAR	RADAR 185/55R16 83V RIVERA PRO-2+ / 8886459544126	SIM	(F09) 2A2B1C6D5

H 35



[Handwritten signature]

[Handwritten signature]

[Handwritten signature]

[Handwritten signature]



BRASIL



----- Site do Inmetro -----



Certificados

Produtos

Serviços

Empresas

Organismos Acreditados

Produtos e Serviços com Conformidade Avaliada



Certificados



Resultado da Consulta:

1 Certificado(s)

41 Produtos(s)

0 Serviços(s)

Página 1

Certificador: **IQA** Nº Certificado: **04P-0654.02-09** Tipo: **Produto** Emissão: **27/08/2020** Validade: **27/08/2024** Status do Certificado: **Ativo** **Doc.Normativo**



CNPJ/CPF	Razão Social / Nome (PF)	Nome fantasia	Endereço	Status	Papel da empresa
09634192000162	BKS - COMÉRCIO, IMPORTAÇÃO E EXPORTAÇÃO LTDA.	BKS - COMÉRCIO, IMPORTAÇÃO E EXPORTAÇÃO	ROD. BR-101 SUL, 4005 - PRÉDIO F - BARRO - RECIFE, PE - BRASIL	ATIVO	REPRESENTANTE LEGAL
	SHANDONG NEW CONTINENT TIRE CO., LTD.	SHANDONG NEW CONTINENT TIRE CO., LTD.	LUSHAN PROJECT AREA, -- SHANDONG PROVINCE - LINYI CITY, - CHINA	ATIVO	CENTRO DE TECNOLOGIA/FABRICANTE

▼ Marca	▼ Modelo	▼ Importado	▼ Descrição
ARTUM	ARTUM 165/55R14 72V SPORTS-K4 / 7939801712802	SIM	(F09) 2A2B1C6D5
ARTUM	ARTUM 165/55R15 75V SPORTS-K4 / 7939801712819	SIM	(F09) 2A2B1C6D5
ARTUM	ARTUM 185/55R15 82V A500 / 7939801710457	SIM	(F09) 2A2B1C6D5
ARTUM	ARTUM 195/55R15 85V A500 / 7939801710464	SIM	(F09) 2A2B1C6D5
ARTUM	ARTUM 195/55R15 85V A620 / 7939801711126	SIM	(F09) 2A2B1C6D5
ARTUM	ARTUM 195/55R16 87V A500 / 7939801710488	SIM	(F09) 2A2B1C6D5
ARTUM	ARTUM 205/55R15 88V A500 / 7939801710471	SIM	(F09) 2A2B1C6D5
ARTUM	ARTUM 205/60R16 92V A2000 / 7939801712277	SIM	(F09) 2A2B1C6D5
ARTUM	ARTUM 205/60R16 92V A600 / 7939801710891	SIM	(F09) 2A2B1C6D5
ARTUM	ARTUM 215/60R17 96V A2000 / 7939801712284	SIM	(F09) 2A2B1C6D5
ARTUM	ARTUM 225/60R15 96V A600 / 7939801710921	SIM	(F09) 2A2B1C6D5
ARTUM	ARTUM 225/60R16 98V A600 / 7939801710938	SIM	(F09) 2A2B1C6D5
ARTUM	ARTUM 245/60R18 105V A4000 / 7939801712727	SIM	(F09) 2A2B1C6D5
COMFORSER	COMFORSER 165/55R14 72V SPORTS-K4 / 6939801712802	SIM	(F09) 2A2B1C6D5
COMFORSER	COMFORSER 165/55R15 75V CF610 / 6939801713564	SIM	(F09) 2A2B1C6D5
COMFORSER	COMFORSER 165/55R15 75V SPORTS-K4 / 6939801712819	SIM	(F09) 2A2B1C6D5
COMFORSER	COMFORSER 175/55R15 77V SPORTS-K4 / 6939801712833	SIM	(F09) 2A2B1C6D5
COMFORSER	COMFORSER 185/55R15 82V CF500 / 6939801710457	SIM	(F09) 2A2B1C6D5
COMFORSER	COMFORSER 185/55R15 82V CF510 / 6939801713168	SIM	(F09) 2A2B1C6D5
COMFORSER	COMFORSER 195/55R15 85V CF500 / 6939801710464	SIM	(F09) 2A2B1C6D5
COMFORSER	COMFORSER 195/55R15 85V CF510 / 6939801713175	SIM	(F09) 2A2B1C6D5
COMFORSER	COMFORSER 195/55R15 85V CF620 / 6939801711126	SIM	(F09) 2A2B1C6D5
COMFORSER	COMFORSER 195/55R16 87V CF500 /	SIM	(F09) 2A2B1C6D5



TL CF300 / 6939801710167			
COMFORSER	FL 38 • COMFORSER 205/70R15C 106/104R TL CF300 / 6939801710136	SIM	(F14) 3A2B3C2
COMFORSER	COMFORSER 205/75R14C 8PR 109/107R TL CF300 / 6939801710105	SIM	(F14) 3A2B3C2
COMFORSER	COMFORSER 205/75R16C 110/108R 8PR WSW CF300 / 6939801710129	SIM	(F14) 3A2B3C2
COMFORSER	COMFORSER 205/75R16C 110/108R TL CF300 / 6939801710129	SIM	(F14) 3A2B3C2
COMFORSER	COMFORSER 205R14C 8PR 107/105R TL CF300 / 6939801710068	SIM	(F14) 3A2B3C2
COMFORSER	COMFORSER 215/60R16C 8PR 108/106T TL CF350 / 6939801710327	SIM	(F14) 3A2B3C2
COMFORSER	COMFORSER 215/60R17C 8PR 109/107T TL CF350 / 693980171033	SIM	(F14) 3A2B3C2
COMFORSER	COMFORSER 215/65R16C 109/107R TL CF300 / 6939801710174	SIM	(F14) 3A2B3C2
COMFORSER	COMFORSER 215/65R16C 109/107T TL CF300 / 6939801710174B	SIM	(F14) 3A2B3C2
COMFORSER	COMFORSER 215/70R15C 109/107R 8PR CF300 / 6939801716596	SIM	(F14) 3A2B3C2
COMFORSER	FL 48 • COMFORSER 225/65R16C 112/110T TL CF300 / 6939801710181	SIM	(F14) 3A2B3C2
COMFORSER	COMFORSER 225/70R15C 112/110R TL CF300 / 6939801710143	SIM	(F14) 3A2B3C2
COMFORSER	COMFORSER 31X10.50R15LT 6PR 109Q TL CF3000 / 6939801712512	SIM	(F14) 3A2B3C2
COMFORSER	COMFORSER 31X10.50R15LT 6PR 109S TL CF1000 / 6939801712000	SIM	(F14) 3A2B3C2
COMFORSER	COMFORSER 32X11.50R15LT 6PR 113Q TL CF3000 / 6939801712529	SIM	(F14) 3A2B3C2
COMFORSER	COMFORSER 33X12.50R15LT 6PR 108Q TL CF3000 / 6939801712536	SIM	(F14) 3A2B3C2
COMFORSER	COMFORSER 33X12.50R22LT 109Q TL CF3000 / 6939801712642	SIM	(F14) 3A2B3C2
COMFORSER	COMFORSER 35X12.50R15LT 113Q TL CF3000 / 693980171295	SIM	(F14) 3A2B3C2
COMFORSER	COMFORSER LT235/65R17 109/105Q 8PR CF3000 / 6939801718842	SIM	(F14) 3A2B3C2
COMFORSER	COMFORSER LT235/70R16 110/107Q 8PR WW CF3000 / 6939801715759	SIM	(F14) 3A2B3C2



Nova Pesquisa
 Certificados | Produtos | Serviços | Empresas | Organismos Acreditados

[Large handwritten signature]

[Handwritten signature]

[Handwritten signature]

[Handwritten signature]

BRASIL



----- Site do Inmetro ----- ▾

Certificados

Produtos

Serviços

Empresas

Organismos
Acreditados

Produtos e Serviços com Conformidade Avaliada



voltar

Certificados



topo

Resultado da Consulta:

1 Certificado(s)

43 Produtos(s)

0 Serviços(s)

Página 1

Certificador: **IQA** Nº Certificado: **04P-0654.02-14** Tipo: **Produto** Emissão: **27/08/2020** Validade: **27/08/2024** Status do Certificado: **Ativo** Doc.Normativo

CNPJ/CPF	Razão Social / Nome (PF)	Nome fantasia	Endereço	Status	Papel da empresa
09634192000162	BKS - COMÉRCIO, IMPORTAÇÃO E EXPORTAÇÃO LTDA.	BKS - COMÉRCIO, IMPORTAÇÃO E EXPORTAÇÃO	ROD. BR-101 SUL, 4005 - PRÉDIO F - BARRO - RECIFE, PE - BRASIL	ATIVO	REPRESENTANTE LEGAL
	SHANDONG NEW CONTINENT TIRE CO., LTD.	SHANDONG NEW CONTINENT TIRE CO., LTD.	LUSHAN PROJECT AREA, -- SHANDONG PROVINCE - LINYI CITY, - CHINA	ATIVO	CENTRO DE TECNOLOGIA/FABRICANTE

▼ Marca	▼ Modelo	▼ Importado	▼ Descrição
ARTUM	ARTUM 195/75R16C 8PR 107/105R TL A300 / 7939801710082	SIM	(F14) 3A2B3C2
ARTUM	ARTUM 195R14C 8PR 106/104Q TL A300 / 7939801710020	SIM	(F14) 3A2B3C2
ARTUM	ARTUM 195R15C 8PR 106/104Q TL A300 / 7939801710044	SIM	(F14) 3A2B3C2
ARTUM	ARTUM 205/65R16C 8PR 107/105T TL A300 / 7939801710167	SIM	(F14) 3A2B3C2
ARTUM	ARTUM 205/70R15C 106/104R TL A300 / 7939801710136	SIM	(F14) 3A2B3C2
ARTUM	ARTUM 205/75R14C 8PR 109/107R TL A300 / 7939801710105	SIM	(F14) 3A2B3C2
ARTUM	ARTUM 205/75R16C 110/108R TL A300 / 7939801710129	SIM	(F14) 3A2B3C2
ARTUM	ARTUM 205R14C 8PR 105/103R TL A300 / 7939801710068	SIM	(F14) 3A2B3C2
ARTUM	ARTUM 215/60R16C 8PR 108/106T TL A350 / 7939801710327	SIM	(F14) 3A2B3C2
ARTUM	ARTUM 215/60R17C 8PR 109/107T TL A350 / 793980171033	SIM	(F14) 3A2B3C2
ARTUM	ARTUM 215/65R16C 109/107R TL A300 / 7939801710174	SIM	(F14) 3A2B3C2
ARTUM	ARTUM 225/65R16C 112/110T TL A300 / 7939801710181	SIM	(F14) 3A2B3C2
ARTUM	ARTUM 225/70R15C 112/110R TL A300 / 7939801710143	SIM	(F14) 3A2B3C2
ARTUM	ARTUM 31X10.50R15LT 6PR 109Q TL A3000 / 7939801712512	SIM	(F14) 3A2B3C2
ARTUM	ARTUM 31X10.50R15LT 6PR 109S TL A1000 / 7939801712000	SIM	(F14) 3A2B3C2
ARTUM	ARTUM 32X11.50R15LT 6PR 113Q TL A3000 / 7939801712529	SIM	(F14) 3A2B3C2
ARTUM	ARTUM 33X12.50R15LT 6PR 108Q TL A3000 / 7939801712536	SIM	(F14) 3A2B3C2
ARTUM	ARTUM 33X12.50R22LT 109Q TL A3000 / 7939801712642	SIM	(F14) 3A2B3C2
COMFORSER	COMFORSER 195/75R16C 8PR 107/105R TL CF300 / 6939801710082	SIM	(F14) 3A2B3C2
COMFORSER	COMFORSER 195R14C 106/104Q 8PR WSW CF300 / 6939801710057	SIM	(F14) 3A2B3C2
COMFORSER	COMFORSER 195R14C 8PR 106/104Q TL CF300 / 6939801710020	SIM	(F14) 3A2B3C2
COMFORSER	COMFORSER 195R15C 8PR 106/105Q TL CF300 / 6939801710044	SIM	(F14) 3A2B3C2
COMFORSER	COMFORSER 205/65R16C 8PR 107/105T	SIM	(F14) 3A2B3C2

BRIDGESTONE	BRIDGESTONE 295/80R22.5 152/148M R297EZ / 202247	NÃO	(F18) 4A2B7C2
BRIDGESTONE	BRIDGESTONE 295/80R22.5 154/149L R269 / 011869	NÃO	(F18) 4A2B7C2
BRIDGESTONE	BRIDGESTONE 305/75R24.5 152/148L M729Z / 150258	NÃO	(F18) 4A2B7C2
BRIDGESTONE	BRIDGESTONE 305/75R24.5 154/149K R260FZ / 244448	NÃO	(F18) 4A2B7C2
BRIDGESTONE	BRIDGESTONE 315/80R22.5 154/150M R249BZ / 250432	NÃO	(F18) 4A2B7C2
DAYTON	DAYTON 295/80R22.5 152/148M D300 / 004646	NÃO	(F18) 4A2B7C2
DAYTON	<i>#.40.</i> <i>A</i> DAYTON 295/80R22.5 152/148M D660D / 008461	NÃO	(F18) 4A2B7C2
DAYTON	DAYTON 295/80R22.5 154/149L J18 D450Z / 012430	NÃO	(F18) 4A2B7C2
FIRESTONE	FIRESTONE 12R22.5 152/148G T831 / 203947	NÃO	(F18) 4A2B7C2
FIRESTONE	FIRESTONE 295/80R22.5 152/148G T831Z / 203777	NÃO	(F18) 4A2B7C2
FIRESTONE	FIRESTONE 295/80R22.5 152/148K T819 / 203794	NÃO	(F18) 4A2B7C2
FIRESTONE	FIRESTONE 295/80R22.5 152/148M FD663II / 003768	NÃO	(F18) 4A2B7C2
FIRESTONE	FIRESTONE 295/80R22.5 152/148M FD663II / 7111	NÃO	(F18) 4A2B7C2
FIRESTONE	FIRESTONE 295/80R22.5 152/148M FS400 II CZ / 245281	NÃO	(F18) 4A2B7C2
FIRESTONE	FIRESTONE 295/80R22.5 152/148M FS440 / 007439	NÃO	(F18) 4A2B7C2





BRASIL



----- Site do Inmetro -----



Certificados

Produtos

Serviços

Empresas

Organismos Acreditados

Produtos e Serviços com Conformidade Avaliada

Certificados

Resultado da Consulta:

1 Certificado(s)

36 Produtos(s)

0 Serviços(s)

Página 1

Certificador: IQA **Nº Certificado:** 04P-0001.15-18 **Tipo:** Produto **Emissão:** 02/09/2020 **Validade:** 02/09/2024 **Status do Certificado:** Ativo **Doc.Normativo**

CNPJ/CPF	Razão Social / Nome (PF)	Nome fantasia	Endereço	Status	Papel da empresa
	BRIDGESTONE ARGENTINA S.A.	BRIDGESTONE ARGENTINA S.A.	AV. ANTÁRTIDA ARGENTINA, 2715 --- LLAVALLOL - B. A., - ARGENTINA	ATIVO	FABRICANTE
57497539000115	BRIDGESTONE DO BRASIL INDÚSTRIA E COMÉRCIO LTDA.	BRIDGESTONE DO BRASIL IND.E COM. LTDA.	AV. QUEIROZ DOS SANTOS, 1717 --- SANTO ANDRÉ, SP - BRASIL	ATIVO	REPRESENTANTE LEGAL
57497539000700	BRIDGESTONE DO BRASIL INDÚSTRIA E COMÉRCIO LTDA.	BRIDGESTONE DO BRASIL INDÚSTRIA E COMÉRC	ROD. BA 535, KM 11,5, -- POLO PETROQUÍMICO - CAMAÇARI, BA - BRASIL	ATIVO	FABRICANTE

▼ Marca	▼ Modelo	▼ Importado	▼ Descrição
BRIDGESTONE	BRIDGESTONE 12R22.5 152/148G 16H L325 / 012690	NÃO	(F18) 4A2B7C2
BRIDGESTONE	BRIDGESTONE 12R22.5 152/148K 16H M842 / 012689	NÃO	(F18) 4A2B7C2
BRIDGESTONE	BRIDGESTONE 12R22.5 152/148K M840Z / 210271	NÃO	(F18) 4A2B7C2
BRIDGESTONE	BRIDGESTONE 12R22.5 152/148L R250FZ / 292850	NÃO	(F18) 4A2B7C2
BRIDGESTONE	BRIDGESTONE 12R22.5 152/148M M729DZ / 197181	NÃO	(F18) 4A2B7C2
BRIDGESTONE	BRIDGESTONE 275/70R22.5 152/148J R268AZ TRAILER / 000292	NÃO	(F18) 4A2B7C2
BRIDGESTONE	BRIDGESTONE 295/80R22.5 152/148G L325 / 011713	NÃO	(F18) 4A2B7C2
BRIDGESTONE	BRIDGESTONE 295/80R22.5 152/148G V STEEL LUG L320Z / 244363	NÃO	(F18) 4A2B7C2
BRIDGESTONE	BRIDGESTONE 295/80R22.5 152/148J R155Z / 235778	NÃO	(F18) 4A2B7C2
BRIDGESTONE	BRIDGESTONE 295/80R22.5 152/148J R163Z / 005523	NÃO	(F18) 4A2B7C2
BRIDGESTONE	BRIDGESTONE 295/80R22.5 152/148K M840BZ / 241915	NÃO	(F18) 4A2B7C2
BRIDGESTONE	BRIDGESTONE 295/80R22.5 152/148K M842 / 011712	NÃO	(F18) 4A2B7C2
BRIDGESTONE	BRIDGESTONE 295/80R22.5 152/148M M729 / 210288	NÃO	(F18) 4A2B7C2
BRIDGESTONE	BRIDGESTONE 295/80R22.5 152/148M M736Z / 006710	NÃO	(F18) 4A2B7C2
BRIDGESTONE	BRIDGESTONE 295/80R22.5 152/148M M745Z / 006583	NÃO	(F18) 4A2B7C2
BRIDGESTONE	BRIDGESTONE 295/80R22.5 152/148M M792Z ECOPIA / 006582	NÃO	(F18) 4A2B7C2
BRIDGESTONE	BRIDGESTONE 295/80R22.5 152/148M R152BZ / 226683	NÃO	(F18) 4A2B7C2
BRIDGESTONE	BRIDGESTONE 295/80R22.5 152/148M R249Z / 249259	NÃO	(F18) 4A2B7C2
BRIDGESTONE	BRIDGESTONE 295/80R22.5 152/148M R250FZ / 292834	NÃO	(F18) 4A2B7C2
BRIDGESTONE	BRIDGESTONE 295/80R22.5 152/148M R268BZ ECOPIA / 006581	NÃO	(F18) 4A2B7C2
BRIDGESTONE	BRIDGESTONE 295/80R22.5 152/148M R268Z / 000617	NÃO	(F18) 4A2B7C2



ARTUM	ARTUM LT235/85R16 10PR 120/116Q TL A3000 / 7939801712406	SIM	(F15) 3A2B4C2
ARTUM	ARTUM LT235/85R16 10PR 120/116S TL A1000 / 7939801711928	SIM	(F15) 3A2B4C2
ARTUM	ARTUM LT245/70R17 10PR 119/116S TL A2000 / 7939801712376	SIM	(F15) 3A2B4C2
ARTUM	ARTUM LT245/75R16 10PR 120/116Q TL A3000 / 7939801712444	SIM	(F15) 3A2B4C2
ARTUM	ARTUM LT245/75R16 10PR 120/116S TL A1000 / 7939801711935	SIM	(F15) 3A2B4C2
ARTUM	ARTUM LT265/70R16 121/118S TL A1000 / 7939801711966	SIM	(F15) 3A2B4C2
ARTUM	ARTUM LT265/70R17 10PR 121/118Q TL A3000 / 7939801712482	SIM	(F15) 3A2B4C2
ARTUM	ARTUM LT265/70R17 10PR 121/118S TL A1000 / 7939801711973	SIM	(F15) 3A2B4C2
ARTUM	ARTUM LT265/70R17 10PR 121/118S TL A2000 / 7939801712383	SIM	(F15) 3A2B4C2
ARTUM	ARTUM LT265/75R16 10PR 123/120Q TL A3000 / 7939801712451	SIM	(F15) 3A2B4C2
ARTUM	ARTUM LT265/75R16 10PR 123/120S TL A1000 / 7939801711942	SIM	(F15) 3A2B4C2
ARTUM	ARTUM LT275/65R18 10PR 123/120Q TL A3000 / 7939801712635	SIM	(F15) 3A2B4C2
ARTUM	ARTUM LT285/65R18 125/122Q TL A3000 / 7939801712628	SIM	(F15) 3A2B4C2
ARTUM	ARTUM LT285/70R17 10PR 121/118S TL A1000 / 7939801711980	SIM	(F15) 3A2B4C2
ARTUM	ARTUM LT285/70R17 8PR 121/118Q TL A3000 / 7939801712499	SIM	(F15) 3A2B4C2
ARTUM	ARTUM LT285/75R16 10PR 126/123Q TL A3000 / 7939801712468	SIM	(F15) 3A2B4C2
ARTUM	ARTUM LT285/75R16 126/123S TL A1000 / 7939801711959	SIM	(F15) 3A2B4C2
ARTUM	ARTUM LT305/70R16 8PR 118/115Q TL A3000 / 7939801712505	SIM	(F15) 3A2B4C2
ARTUM	ARTUM LT315/75R16 10PR 127/124Q TL A3000 / 7939801712475	SIM	(F15) 3A2B4C2
COMFORSER	COMFORSER 215/75R16C 8PR 116/114S TL CF350 / 6939801710310	SIM	(F15) 3A2B4C2
COMFORSER	COMFORSER 225/75R16C 121/120R TL CF300 / 6939801710204	SIM	(F15) 3A2B4C2
COMFORSER	COMFORSER 235/60R17C 10PR 117/115T TL CF350 / 6939801710341	SIM	(F15) 3A2B4C2
COMFORSER	COMFORSER 235/65R16C 8PR 115/113T TL CF300 / 6939801710198	SIM	(F15) 3A2B4C2
COMFORSER	COMFORSER 33X12.50R17LT 114Q TL CF3000 / 6939801712543	SIM	(F15) 3A2B4C2
COMFORSER	COMFORSER 33X12.50R18LT 118Q TL CF3000 / 6939801712550	SIM	(F15) 3A2B4C2
COMFORSER	COMFORSER 33X12.50R20LT 114Q TL CF3000 / 6939801712567	SIM	(F15) 3A2B4C2
COMFORSER	COMFORSER 35X12.50R17LT 121Q TL CF3000 / 6939801712574	SIM	(F15) 3A2B4C2
COMFORSER	COMFORSER 35X12.50R17LT 121S TL CF1000 / 6939801712017	SIM	(F15) 3A2B4C2
COMFORSER	COMFORSER 35X12.50R18LT 123Q TL CF3000 / 6939801712581	SIM	(F15) 3A2B4C2
COMFORSER	COMFORSER 35X12.50R18LT 123S TL CF1000 / 6939801712024	SIM	(F15) 3A2B4C2
COMFORSER	COMFORSER 35X12.50R20LT 121Q TL CF3000 / 6939801712598	SIM	(F15) 3A2B4C2
COMFORSER	COMFORSER 35X12.50R20LT 121S TL CF1000 / 6939801712031	SIM	(F15) 3A2B4C2
COMFORSER	COMFORSER 35X12.50R22LT 117Q TL CF3000 / 6939801712659	SIM	(F15) 3A2B4C2
COMFORSER	COMFORSER 37X12.50R17LT 124Q TL CF3000 / 693980171359	SIM	(F15) 3A2B4C2
COMFORSER	COMFORSER 37X13.50R18LT 128Q 10PR CF3000 / 6939801718897	SIM	(F15) 3A2B4C2
COMFORSER	COMFORSER 37X13.50R20LT 127Q TL CF3000 / 6939801712666	SIM	(F15) 3A2B4C2
COMFORSER	COMFORSER 37X13.50R22LT 123Q TL CF3000 / 6939801712673	SIM	(F15) 3A2B4C2
COMFORSER	COMFORSER 37X13.50R24LT 120Q TL	SIM	(F15) 3A2B4C2



Handwritten initials 'H 43' and a small arrow pointing to the right.

Large handwritten signature or scribble on the right side of the page.

Large handwritten signature or scribble at the bottom center of the page.



BRASIL



----- Site do Inmetro -----



Certificados

Produtos

Serviços

Empresas

Organismos Acreditados

Produtos e Serviços com Conformidade Avaliada



Certificados



Resultado da Consulta:

- 1 Certificado(s)
- 90 Produtos(s)
- 0 Serviços(s)

Página 1



Certificador: **IQA** Nº Certificado: **04P-0654.02-15** Tipo: **Produto** Emissão: **27/08/2020** Validade: **27/08/2024** Status do Certificado: **Ativo** Doc.Normativo

CNPJ/CPF	Razão Social / Nome (PF)	Nome fantasia	Endereço	Status	Papel da empresa
09634192000162	BKS - COMÉRCIO, IMPORTAÇÃO E EXPORTAÇÃO LTDA.	BKS - COMÉRCIO, IMPORTAÇÃO E EXPORTAÇÃO	ROD. BR-101 SUL, 4005 - PRÉDIO F - BARRO - RECIFE, PE - BRASIL	ATIVO	REPRESENTANTE LEGAL
	SHANDONG NEW CONTINENT TIRE CO., LTD.	SHANDONG NEW CONTINENT TIRE CO., LTD.	LUSHAN PROJECT AREA, -- SHANDONG PROVINCE - LINYI CITY, - CHINA	ATIVO	CENTRO DE TECNOLOGIA/FABRICANTE

▼ Marca	▼ Modelo	▼ Importado	▼ Descrição
ARTUM	ARTUM 215/75R16C 8PR 116/114S TL A350 / 7939801710310	SIM	(F15) 3A2B4C2
ARTUM	ARTUM 225/75R16C 121/120R TL A300 / 7939801710204	SIM	(F15) 3A2B4C2
ARTUM	ARTUM 235/60R17C 10PR 117/115T TL A350 / 7939801710341	SIM	(F15) 3A2B4C2
ARTUM	ARTUM 235/65R16C 115/113T 8PR TL A300 / 7939801710198	SIM	(F15) 3A2B4C2
ARTUM	ARTUM 33X12.50R17LT 114Q TL A3000 / 7939801712543	SIM	(F15) 3A2B4C2
ARTUM	ARTUM 33X12.50R18LT 118Q TL A3000 / 7939801712550	SIM	(F15) 3A2B4C2
ARTUM	ARTUM 33X12.50R20LT 114Q TL A3000 / 7939801712567	SIM	(F15) 3A2B4C2
ARTUM	ARTUM 35X12.50R17LT 121Q TL A3000 / 7939801712574	SIM	(F15) 3A2B4C2
ARTUM	ARTUM 35X12.50R17LT 121S TL A1000 / 7939801712017	SIM	(F15) 3A2B4C2
ARTUM	ARTUM 35X12.50R18LT 123Q TL A3000 / 7939801712581	SIM	(F15) 3A2B4C2
ARTUM	ARTUM 35X12.50R18LT 123S TL A1000 / 7939801712024	SIM	(F15) 3A2B4C2
ARTUM	ARTUM 35X12.50R20LT 121Q TL A3000 / 7939801712598	SIM	(F15) 3A2B4C2
ARTUM	ARTUM 35X12.50R20LT 121S TL A1000 / 7939801712031	SIM	(F15) 3A2B4C2
ARTUM	ARTUM 35X12.50R22LT 117Q TL A3000 / 7939801712659	SIM	(F15) 3A2B4C2
ARTUM	ARTUM 37X13.50R20LT 127Q TL A3000 / 7939801712666	SIM	(F15) 3A2B4C2
ARTUM	ARTUM 37X13.50R22LT 123Q TL A3000 / 7939801712673	SIM	(F15) 3A2B4C2
ARTUM	ARTUM 37X13.50R24LT 120Q TL A3000 / 7939801712688	SIM	(F15) 3A2B4C2
ARTUM	ARTUM 40X15.50R24LT 128P TL A3000 / 7939801712697	SIM	(F15) 3A2B4C2
ARTUM	ARTUM LT215/85R16 10PR 115/112Q TL A3000 / 7939801712390	SIM	(F15) 3A2B4C2
ARTUM	ARTUM LT225/75R16 10PR 115/112Q TL A3000 / 7939801712437	SIM	(F15) 3A2B4C2



BRASIL



----- Site do Inmetro ----- v



Certificados

Produtos

Serviços

Empresas

Organismos
Acreditados

Produtos e Serviços com Conformidade Avaliada



Certificados

Resultado da Consulta:

1 Certificado(s)

7 Produtos(s)

0 Serviços(s)

Página 1

Certificador: **IQA** Nº Certificado: **04P-0008.15-08** Tipo: **Produto** Emissão: **18/05/2020** Validade: **18/05/2024** Status do Certificado: **Ativo** Doc.Normativo

CNPJ/CPF	Razão Social / Nome (PF)	Nome fantasia	Endereço	Status	Papel da empresa
57497539000115	BRIDGESTONE DO BRASIL INDÚSTRIA E COMÉRCIO LTDA.	BRIDGESTONE DO BRASIL IND.E COM. LTDA.	AV. QUEIROZ DOS SANTOS, 1717 - - - SANTO ANDRÉ, SP - BRASIL	ATIVO	REPRESENTANTE LEGAL
	BRIDGESTONE CORPORATION TECHNICAL CENTER	BRIDGESTONE CORPORATION TECHNICAL CENTER	OGAWAHIGASHI-CHO, KODAIRA-SHI, 3-1-1 - - - TOKYO, - JAPAO	ATIVO	CENTRO DE TECNOLOGIA/DESENVOLVIMENTO

▼ Marca	▼ Modelo	▼ Importado	▼ Descrição
BRIDGESTONE	BRIDGESTONE 165/65R14 79S ECOPIA EP150 / 004689	SIM	(F08) 2A2B1C5D3
BRIDGESTONE	BRIDGESTONE 215/65R16 98S DUELER H/T 688 / 072735	SIM	(F08) 2A2B1C5D3
BRIDGESTONE	BRIDGESTONE 215/65R16 98T DUELER H/T 684 / 057860	SIM	(F08) 2A2B1C5D3
BRIDGESTONE	BRIDGESTONE 265/65R17 112S DUELER A/T 693III / 004443	SIM	(F08) 2A2B1C5D3
BRIDGESTONE	BRIDGESTONE 265/65R17 112S DUELER H/T 684 II / 002067	SIM	(F08) 2A2B1C5D3
BRIDGESTONE	BRIDGESTONE P255/65R16 106S DUELER H/T 689 / 076554	SIM	(F08) 2A2B1C5D3
BRIDGESTONE	BRIDGESTONE P265/65R17 110S DUELER H/T 840 / 000893	SIM	(F08) 2A2B1C5D3

Nova Pesquisa

Certificados | Produtos | Serviços | Empresas | Organismos Acreditados



[Handwritten signature]

[Handwritten signature]

[Handwritten signature]



Leia com atenção este termo de garantia, mantenha-o ao seu alcance e consulte-o sempre que surgir dúvidas.

TERMO DE GARANTIA

A Maggion Inds. de Pneus e Máquinas Ltda. garante, por um período de 5 (cinco) anos, para pneus e 3 (três) para câmaras de ar contra anomalias de fabricação, a partir da data da nota fiscal de compra, desde que devidamente constatados por um técnico da Maggion ou ainda por representante técnico indicado pelo Inmetro. Caso o comprovante de venda não esteja disponível, será considerada a data de fabricação do pneu, verificada na sua série DOT (exemplo nas especificações técnicas), para efeito de contagem do prazo de garantia.

GARANTIA

Os períodos de garantia compreendem os 3 primeiros meses de garantia legal, acrescidos de 4 anos e 9 meses de garantia contratual, oferecida pela Maggion.

Nos 3 primeiros meses, o pneu ou a câmara de ar, caso constatada alguma anomalia de fabricação, será repostado (a) sem ônus para o consumidor, excetuando-se os pneus e câmaras de ar para veículos classificados na categoria "placas de aluguel" (placas de uso comercial), por não serem considerados pelo Código de Proteção e Defesa ao Consumidor como destinatários finais (artigo 2º).

Decorridos os três meses da data da compra e, quando constatada anomalia de fabricação, por técnico da Maggion ou técnico indicado pelo Inmetro, um novo pneu do mesmo tipo e medida ou semelhante será entregue ao titular da garantia, cobrando-se apenas o valor proporcional ao desgaste do pneu, nas seguintes condições:

- Desgaste de 0 a 20%: substituição integral do pneu.
- Desgaste de 21 a 100%: ressarcimento proporcional (limitado a 1.6mm de profundidade do sulco – ID indicador de desgaste TWI).

O valor será cobrado sobre o preço de venda do pneu ao consumidor, referente ao dia da entrega em substituição, com seus respectivos tributos.

A garantia se restringe a pneus fabricados pela Maggion em sua banda de rodagem original até a profundidade remanescente de desenho de 1.6 mm (TWI). Para os pneus recauchutados ou reformados, a garantia deverá ser dada pelos responsáveis do respectivo processo.



No caso das câmaras de ar, se constatada anomalia de fabricação, por técnico da Maggion ou técnico indicado pelo Inmetro, a reposição será gratuita.

Caso haja qualquer dúvida com relação a nossos produtos e/ou a garantia, contate o nosso SAC através do telefone **0800 55 54 77** ou o nosso site **www.maggion.com.br**.

Sempre que reclamar um produto apresente para exame seus complementos, tais como: pneus, câmara de ar (se houver), roda, válvula e protetor. A ausência dos mesmos dificultará a conclusão do exame e a elaboração do laudo técnico.

LIMITES DA GARANTIA

A garantia legal e contratual dos produtos fabricados pela Maggion não se aplica quando constatado:

- Uso incorreto da pressão de ar;
- Avarias acidentais, como: furos, penetrações, rasgos, quebra da carcaça ou bolhas na lateral do pneu causado por impactos;
- Desalinhamento da direção ou desbalanceamento do conjunto pneu/roda;
- Irregularidades mecânicas no sistema de suspensão, amortecedores, direção e freios do veículo;
- Alterações no projeto original do veículo podem invalidar a garantia dos pneus;
- Instalação de medidas de pneus não equivalente à original do veículo;
- Montagem e desmontagem incorretas dos pneus no aro;
- Uso de aros não recomendados, enferrujados, trincados, tortos, amassados ou danificados de alguma forma;
- Sobrecarga ou má distribuição de carga;
- Aplicação indevida do pneu quanto ao índice de carga e velocidade exigidos pelo veículo;
- Aplicação indevida do pneu quanto à sua banda de rodagem (desenho) em relação a sua posição no veículo ou ao tipo de serviço e solo;
- ~~Utilização de pneu com objetivo de competições, exibições ou práticas que contrariem a legislação brasileira de trânsito;~~
- Contaminação por produtos químicos, óleos, graxas, solventes ou qualquer tipo de produto derivado de petróleo;
- Sinais de envelhecimento (fora de uso por muito tempo);
- Consertos de qualquer natureza inclusive a pratica de "DUPLAR" alterando o projeto inicial;
- Frenagens bruscas, patinagens e arrancadas;
- Utilização de câmaras de ar e protetores usados, em pneus novos;
- Aplicação incorreta da medida da câmara de ar e do protetor em relação à medida do pneu;
- ~~Câmara de ar com mais de 2 (dois) reparos;~~
- Pneu montado com sentido de rodagem invertido em relação ao indicado no pneu;
- Pneu que apresente desgaste igual ou inferior aos limites técnicos legais (TWI, ID);
- Pneu cujas marcações nas laterais tenham sido raspadas, cortadas ou adulteradas.



ESCOLHA DO PNEU ADEQUADO

A escolha do pneu correto irá representar maior segurança, economia e desempenho para seus pneus:

- Substitua os pneus por outros da mesma medida recomendada pelo fabricante do veículo;
- No caso de pneu com câmara de ar é recomendável a troca da mesma quando necessário;
- Verifique se o índice de carga e velocidade são adequados ao seu veículo;
- Nunca monte pneus de dimensões ou construções diferentes num mesmo veículo, exceto quando indicado pela montadora do mesmo;
- Nunca misture pneus com medidas, tipo de construção (radial ou convencional), desenho da banda de rodagem diferente no mesmo eixo do veículo.

RECOMENDAÇÕES IMPORTANTES

PRESSÃO DO AR

A pressão do ar é um fator importante na vida útil do pneu. É o que mais afeta o desgaste do pneu e, conseqüentemente, reduz a sua vida útil.

Dicas:

- Utilize sempre a pressão de ar recomendada pelo manual do fabricante do veículo;
- Para caminhões, ônibus e utilitários, utilizar a pressão de ar relacionada à carga e velocidade do veículo;
- Verifique a pressão semanalmente, sempre com os pneus frios e utilizando calibradores aferidos;
- Não esqueça de calibrar o estepe (quando houver);
- Jamais retire o ar quente dos pneus (sangria);
- Por ocasião da checagem da pressão, examine as válvulas e recoloque suas respectivas tampas.

ALINHAMENTO

O alinhamento de direção pode prolongar a vida útil de seus pneus. O veículo desalinhado faz com que o pneu sofra desgastes irregulares, comprometendo a dirigibilidade e a segurança do veículo.

Recomenda-se fazer o alinhamento a cada 5.000 km.

Refaça o alinhamento, principalmente quando:

- constatado desgaste irregular nos pneus;
- os pneus forem substituídos ou houver rodízio entre eles;
- forem substituídas peças da suspensão.



BALANCEAMENTO

O desbalanceamento provoca oscilações do conjunto pneu/aro, transmitindo uma trepidação ao volante, reduzindo a vida útil dos pneus e um grande desconforto ao dirigir.

Recomenda-se fazer o balanceamento a cada 5.000 km.

Refazer o balanceamento, principalmente quando:

- Os pneus forem substituídos, montados ou desmontados. Se houver rodízio entre eles, verifique a necessidade;
- Surgirem vibrações ou trepidações;
- Houver reparo do pneu;
- Para conjuntos empregados em motocicletas que possuam rodas dotadas de raios, verificar periodicamente a tensão e o estado dos mesmos, eliminando excentricidades radiais e laterais.

CONSERTOS

- Nunca se deve aplicar consertos nas laterais do pneu (região que vai desde o ombro até o talão);
- Consertos em pneus diagonais de caminhão e camioneta deverão seguir as normas de reparos específicas.

INDICADORES DE SEGURANÇA

Para que você saiba o momento exato de trocar os pneus, atente para os indicadores de desgastes, localizados no alto da lateral do pneu e marcados com o símbolo Δ ou as letras TWI.

Na direção dos indicadores atente para as marcas em relevo na base dos sulcos. Estas marcas indicam que o pneu atingiu o nível máximo de desgaste (1,6 mm de profundidade no sulco remanescente da banda de rodagem).

Pneus nestas condições devem ser imediatamente substituídos, conforme determinação do Código de Trânsito Brasileiro, pois comprometem a segurança do veículo.

HÁBITOS E COSTUMES AO DIRIGIR

A maneira de dirigir de cada motorista tem grande influência no desgaste e na durabilidade dos pneus.

- Evite buracos e obstáculos. Os impactos e atritos podem causar avarias irreversíveis aos pneus;
- Evite fazer curvas em alta velocidade, pois esta situação força o arraste lateral dos pneus e causa um desgaste maior na área dos ombros;
- Evite freadas ou arrancadas bruscas (só se necessário). Esta prática favorece o desgaste irregular e acelerado do pneu.



RODÍZIO DOS PNEUS

Devido às características de cada veículo, os pneus podem apresentar desgastes diferenciados entre eles. Para igualar estes desgastes, evitando a troca prematura de um dos pneus, recomendamos seguir sempre a orientação do manual do fabricante do veículo, no que se refere ao modo e periodicidade do rodízio.

SUBSTITUIÇÃO OBRIGATÓRIA DOS PNEUS

Os pneus devem ser imediatamente substituídos se apresentarem:

- Bolhas ou cortes laterais;
- Avarias nos talões;
- Sinais de envelhecimento de materiais (rachaduras);
- Cortes ou furos não reparáveis na banda de rodagem;
- Quando atingirem o nível máximo de desgaste (1,6 mm de profundidade remanescente do sulco da banda de rodagem).

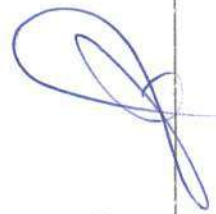
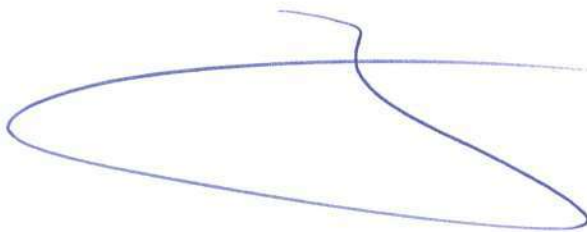

INFORMAÇÕES TÉCNICAS

EQUIVALÊNCIA DE CARGA *:

Equivalência entre índice de carga e a carga máxima determinada para o pneu.

IC	kg	IC	kg	IC	kg	IC	kg	IC	kg	IC	kg	IC	kg
0	45	23	87,5	46	170	69	325	92	630	115	1215	138	2360
1	46,2	24	90	47	175	70	335	93	650	116	1250	139	2430
2	47,5	25	92,5	48	180	71	345	94	670	117	1285	140	2500
3	48,7	26	95	49	185	72	355	95	690	118	1320	141	2575
4	50	27	97,5	50	190	73	365	96	710	119	1360	142	2650
5	51,5	28	100	51	200	74	375	97	730	120	1400	143	2725
6	53	29	103	52	200	75	387	98	750	121	1450	144	2800
7	54,5	30	106	53	206	76	400	99	775	122	1500	145	2900
8	56	31	109	54	212	77	412	100	800	123	1550	146	3000
9	58	32	112	55	218	78	425	101	825	124	1600	147	3075
10	60	33	115	56	224	79	437	102	850	125	1650	148	3150
11	61,5	34	118	57	230	80	450	103	875	126	1700	149	3250
12	63	35	121	58	236	81	462	104	900	127	1750	150	3350
13	65	36	125	59	243	82	475	105	925	128	1800	151	3450
14	67	37	125	60	250	83	487	106	950	129	1850	152	3550
15	69	38	128	61	257	84	500	107	975	130	1900	153	3650
16	71	39	132	62	265	85	515	108	1000	131	1950	154	3750
17	73	40	136	63	272	86	530	109	1030	132	2000	155	3875
18	75	41	140	64	280	87	545	110	1060	133	2060	156	4000
19	77,5	42	145	65	290	88	560	111	1090	134	2120	157	4125
20	80	43	150	66	300	89	580	112	1120	135	2180	158	4250
21	82,5	44	155	67	307	90	600	113	1150	136	2240	159	4375
22	85	45	160	68	315	91	615	114	1180	137	2300	160	4500

Fonte ALAPA (Associação Latino Americana de Pneus e Aros)

* peso máximo por pneu.

EQUIVALÊNCIA DE VELOCIDADE:

Equivalência entre o Símbolo de Velocidade e a Velocidade Máxima correspondente.

SÍMBOLO DE VELOCIDADE	VELOCIDADE (KM/H)	SÍMBOLO DE VELOCIDADE	VELOCIDADE (KM/H)	SÍMBOLO DE VELOCIDADE	VELOCIDADE (KM/H)
B	50	K	110	S	180
C	60	L	120	T	190
D	65	M	130	U	200
E	70	N	140	H	210
F	80	O	150	V	240
G	90	Q	160	W	270
J	100	R	170	Y	300

(Handwritten mark)

(Handwritten signature)

(Handwritten mark)

(Handwritten mark)



INFORMAÇÕES TÉCNICAS NA LATERAL DO PNEU

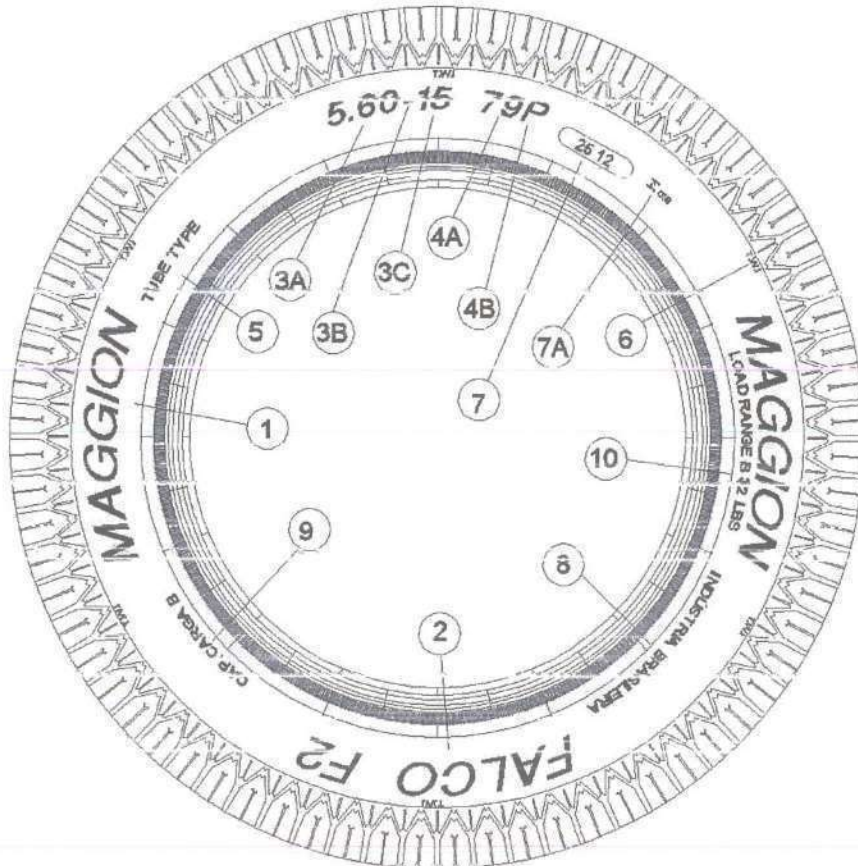

ITEM	DESCRIÇÃO
1	Nome da empresa
2	Modelo do pneu
3	Características de construção:
3 A	Indica a largura nominal do pneu, em polegadas
3 B	Indica o tipo de construção do pneu (diagonal)
3 C	Indica o diâmetro interno do pneu (aro), em polegada
4	Índice de carga/código de velocidade:
4 A	Índice de carga suportável pelo pneu (consultar tabela)
4 B	Indica a velocidade máxima do pneu (consultar tabela)
5	Indicação para uso com câmara de ar (tube type - tipo câmara)
6	Indicadores de desgaste do pneu (TWI - tread wear indicator)
7	Códigos internos para rastreamento da produção dos pneus
7 A	Código de certificação do INMETRO
8	Local de fabricação
9	Dados referentes à estrutura do pneu
10	Capacidade de carga e pressão máxima



MAGGION INDÚSTRIAS DE PNEUS E MÁQUINAS LTDA.

SAC 0800 55 54 77

www.maggion.com.br

Certificações: ISO 9001:2015

INMETRO

INTI



[Handwritten signature]

[Handwritten signature]



TITAN PNEUS DO BRASIL LTDA

Rua dos Prazeres, 106 – Belenzinho
São Paulo, CEP 03021-085. Brasil

DECLARAÇÃO DE CONFORMIDADE

A Titan Pneus do Brasil LTDA certifica que os pneus com a marca GOODYEAR para os veículos de Caminhão, Camioneta e Agrícola e com a marca TITAN para os pneus Agrícola e Fora de Estrada, que são fabricados em nossa planta, cumprem com a Tire & Rim Association e em virtude disso, cumpre ou excede às Normas Técnicas de Regulamentação.

Seus processos de fabricação também estão amparados pela norma internacional ISP 9001:2015.

16 de Fevereiro de 2018.



Meire Cristina Santório Queiroz

Senior Quality and Technology Manager

TITAN PNEUS DO BRASIL LTDA

Oficial de Registro Civil das Pessoas Naturais do 33.º Subdistrito Alto da Mooca - Capital - SP
 Rua da Mooca, 3876 - CEP: 03165-002 - Alto da Mooca - Capital - SP - Fone: (11) 2601-2909

Ilzete Verderamo Marques OFICIAL

33º

Reconheço, por semelhança, a firma de: (1) WALTER JOSE CHIOBINI, em documento sem valor econômico, do(a) 16. São Paulo, 20 de fevereiro de 2018.
 Em Teste: a verdade, Cód. (1987732316228500274907-000014)

CAIO FELIPE GOMES OLIVA - Esboço em Autorização (Ord. 1: Total R\$ 6,00) Selo(s): Selo(s): 1 Ato: 1023AA-670926

AB755270

33º

Oficial de Reg. Civil das Pessoas Naturais do 33.º Subdistrito Alto da Mooca - Capital - SP

1988

FIRMA 1

1023AA0670926



Certificado de Garantia

**PNEUS DE CAMIONETAS E UTILITÁRIOS LEVES,
PNEUS DE CAMINHÕES E ÔNIBUS**

GUIA DE UTILIZAÇÃO, MANUTENÇÃO E SEGURANÇA

Cadastro do Consumidor

**PREENCHIMENTO OBRIGATÓRIO DE TODOS OS CAMPOS
NÃO DESTACAR
ANEXAR NOTA FISCAL DE COMPRA**

Nome: _____

Nota Fiscal do pneu Nº: _____

Carimbo do revendedor

AS3 Automotiva Ltda.
CNPJ: 09.151.179/0001-52

_____/_____/_____

Leia cuidadosamente este certificado. Mantenha-o sempre ao seu alcance e consulte-o sempre que tiver dúvidas. Ele é necessário ao atendimento em garantia juntamente com a Nota Fiscal de compra.

TERMOS DA GARANTIA

A Titan Pneus do Brasil garante seus pneus por um período de 5 anos, contra defeitos de fabricação, devidamente constatados por técnicos da Titan, ou por técnicos credenciados de sua rede de revendedores oficiais. O período de 5 anos é contado a partir da data da nota fiscal de venda do pneu ou do veículo novo com equipamento original e compreende os 3 primeiros meses de garantia legal, acrescidos de 4 anos e 9 meses de garantia contratual, oferecida pela Titan.

Condições legais e contratuais de garantia para pneus de camionetas e utilitários leves:

- Nos 3 primeiros meses da data de sua compra, caso seja constatada qualquer defeito de fabricação, haverá substituição do pneu sem ônus para o consumidor.
- Após os 3 primeiros meses da data da compra, sendo constatado o defeito, haverá substituição do pneu cobrando-se apenas o valor proporcional ao desgaste do pneu, nas seguintes condições:
- Desgastes de 0 a 20%: Substituição integral do produto.
- Desgastes de 80 a 90%: Ressarcimento de 20%.

O valor será cobrado sobre o preço de venda do pneu ao consumidor, referente ao dia da entrega em substituição, com seus respectivos tributos.

A presente garantia se restringe a pneus fabricados pela Titan em sua banda original, até a profundidade remanescente de desenho de 1,6 mm.

Condições legais e contratuais de garantia para pneus de caminhão e ônibus:

- Nos 3 primeiros meses da data de sua compra, caso seja constatada qualquer defeito de fabricação, haverá substituição do pneu sem ônus para o consumidor.
- Após os 3 primeiros meses da data da compra, sendo constatado o defeito haverá substituição do pneu cobrando-se apenas o valor proporcional ao desgaste do pneu, nas seguintes condições:
- Desgastes de 0 a 20%: Substituição integral do produto.
- Desgastes de 80 a 90%: Ressarcimento de 20%

O valor será cobrado sobre o preço de venda do pneu ao consumidor, referente ao dia da entrega em substituição, com seus respectivos tributos.



A presente garantia se restringe a pneus fabricados pela Titan em sua banda original, até a profundidade remanescente de desenho de 1,6 mm.

A recauchutagem deve ser garantida pelos responsáveis pelo respectivo processo.

LIMITES DA GARANTIA

A garantia legal e contratual dos produtos fabricados pela Titan não se aplica quando constatado:

- Uso incorreto da pressão de ar.
- Avarias acidentais, como furos, penetrações, rasgos, quebra da carcaça ou bolha no costado.
- Desalinhamento da direção ou desbalanceamento do conjunto pneu/roda.
- Irregularidades mecânicas no sistema de suspensão, amortecedores, direção e freios dos veículos.
- Alterações no projeto original do veículo podem invalidar a garantia dos pneus.
- A instalação de medida de pneu não equivalente à original do veículo.
- Montagem e desmontagem incorretas dos pneus.
- Sobrecarga ou má distribuição da carga.
- Aplicação indevida do pneu quanto ao índice de carga e velocidade exigidos pelo veículo.
- Aplicação indevida do pneu quanto à sua banda de rodagem em relação à sua posição no veículo ou ao tipo de serviço.
- A utilização de pneus com objetivo de competições, exposições ou mesmo em práticas que contrariem a legislação brasileira de trânsito, invalida a presente garantia.
- Inscrições de semana e ano de fabricação e/ou DOTs raspados, adulterados ou ilegíveis.
- Sinais de envelhecimento.
- Contaminação por produtos químicos, óleos, graxas, solventes ou qualquer tipo de produto derivado de petróleo.
- Rodas enferrujadas, trincadas, amassadas ou onduladas.
- Materiais químicos não especificados neste certificado, para vedação de perfurações ou cortes.
- Frenagens bruscas, patinagens e arrancadas.
- Utilização de câmara de ar em pneu sem câmara (tubeless).
- Utilização de câmara de ar e protetores usados em pneus novos.
- Aplicação incorreta da medida da câmara de ar e do protetor em relação à medida do pneu.
- Câmara de ar com mais de dois reparos.
- Consertos inadequados, que possam provocar falhas nos pneus.



A não observância de qualquer das condições acima implica na perda da garantia Titan.

Qualquer reclamação deverá ser feita em um Revendedor Oficial Titan, ou através do nosso Serviço de Atendimento ao Consumidor (SAC) telefone 0800-723-2476.

É indispensável a apresentação deste Certificado de Garantia e da nota fiscal de compra.

Este certificado não se aplica a pneus agrícolas e fora de estrada (OTR).

Os mesmos possuem certificados de garantia específicos.

Pneus com câmara devem ser apresentados para exame com suas respectivas câmaras de ar e protetores. A falta destes elementos impedirá a análise do produto.

GUIA DE UTILIZAÇÃO, MANUTENÇÃO E SEGURANÇA

Um cuidado especial com os pneus é fundamental para se obter uma viagem sem transtornos ou imprevistos.

Leia com atenção este guia e mantenha-o sempre à mão, pois ele contém dicas importantes para uma maior vida útil dos pneus, ao mesmo tempo em que proporciona maior tranquilidade ao dirigir, para você e sua família.

Escolha o Pneu Adequado

A escolha do pneu correto representa maior economia para você e melhor desempenho para os seus pneus. A Titan dá algumas dicas para que você faça uma escolha segura na hora de trocar os pneus:

- Substitua os pneus por outros da mesma medida recomendada pelo fabricante do veículo.
- No caso de pneus tipo câmara, é recomendável a troca da câmara e protetor.
- É recomendada a substituição da válvula ao montar um pneu novo.
- Verifique se o índice de carga e o símbolo de velocidade são adequados ao seu veículo.
- Verifique se o desenho da banda de rodagem, o índice de carga e o símbolo de velocidade, são compatíveis com o recomendado pela montadora ou com o tipo de serviço do veículo.
- Nunca monte pneus de dimensões ou construções diferentes num mesmo veículo, exceto quando indicado pela montadora do mesmo.
- Nunca misture pneus de marcas, medidas, tipo de construção (radial ou convencional), desenhos da banda diferentes, pneus novos com usados ou reformados, no mesmo eixo do veículo.



Leitura do costado do pneu

A	Nome do fabricante	I	Medida nominal do pneu
B	Selo de Certificação Inmetro	J	Nome comercial
C	País de fabricação	K	Tipo de Pneu Tube less - sem câmara Tube type - com câmara
D	Carga e pressão (máximas)		
E	Estrutura do pneu	L	Normas de segurança
F	Tipo de construção	M	Indicador de desgaste
G	Símbolo de velocidade	N	DOT - Dados sobre fabricação e período de produção
H	Índice de carga		

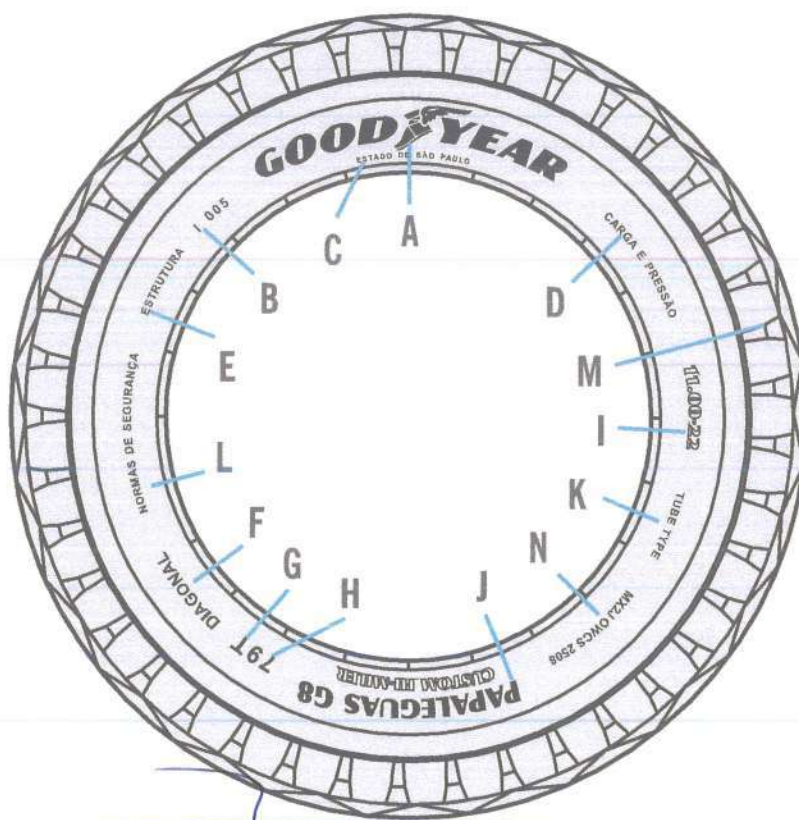

Dados de fabricação

O código DOT gravado na lateral do pneu indica sua conformidade com os padrões de segurança e fornece dados sobre a fabricação do pneu.

Exemplo: DOT MX2J 0WCS 2508

MX2J - Código da Fábrica

26X2 - Tipo de construção do pneu

2512 - Semana e ano de construção (25ª semana de 2012)

Partes principais dos pneus

- 1 - Banda de rodagem
- 2 - Costado
- 3 - Talões
- 4 - Carcaça
- 5 - Ombros

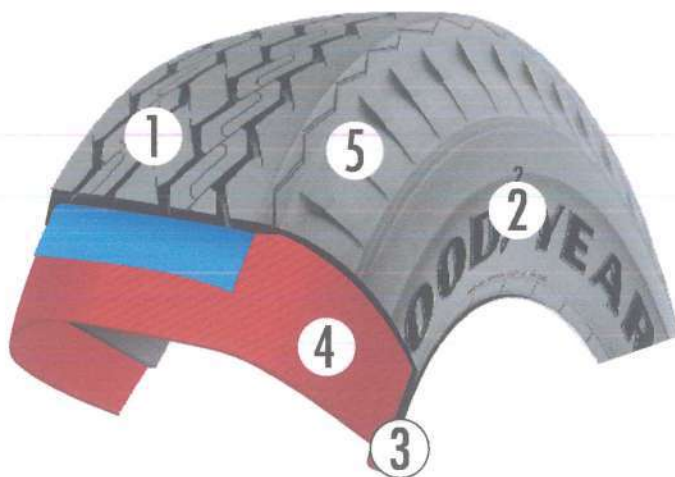

Equivalência de Carga

Equivalência entre o Índice de Carga e a Carga Máxima determinada para o pneu.

IC	kg	IC	kg	IC	kg	IC	kg	IC	kg	IC	kg	IC	kg
0	45	23	87,5	46	170	69	325	92	630	115	1215	138	2360
1	46,2	24	90	47	175	70	335	93	650	116	1250	139	2430
2	47,5	25	92,5	48	180	71	345	94	670	117	1285	140	2500
3	48,7	26	95	49	185	72	355	95	690	118	1320	141	2575
4	50	27	97,5	50	190	73	365	96	710	119	1360	142	2650
5	51,5	28	100	51	195	74	375	97	730	120	1400	143	2725
6	53	29	103	52	200	75	387	98	750	121	1450	144	2800
7	54,5	30	106	53	206	76	400	99	775	122	1500	145	2900
8	56	31	109	54	212	77	412	100	800	123	1550	146	3000
9	58	32	112	55	218	78	425	101	825	124	1600	147	3075
10	60	33	115	56	224	79	437	102	850	125	1650	148	3150
11	61,5	34	118	57	230	80	450	103	875	126	1700	149	3250
12	63	35	121	58	236	81	462	104	900	127	1750	150	3350
13	65	36	125	59	243	82	475	105	925	128	1800	151	3450
14	67	37	128	60	250	83	487	106	950	129	1850	152	3550
15	69	38	132	61	257	84	500	107	975	130	1900	153	3650
16	71	39	136	62	265	85	515	108	1000	131	1950	154	3750
17	73	40	140	63	272	86	530	109	1030	132	2000	155	3875
18	75	41	145	64	280	87	545	110	1060	133	2060	156	4000
19	77,5	42	150	65	290	88	560	111	1090	134	2120	157	4125
20	80	43	155	66	300	89	580	112	1120	135	2180	158	4250
21	82,5	44	160	67	307	90	600	113	1150	136	2240	159	4375
22	85	45	165	68	315	91	615	114	1180	137	2300	160	4500

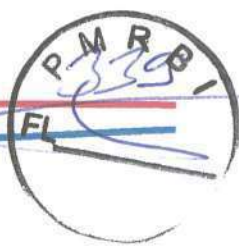

Equivalência de Velocidade

Equivalência entre o Símbolo de Velocidade e a Velocidade Máxima correspondente.

Símbolo de Velocidade	Velocidade (km/h)	Símbolo de Velocidade	Velocidade (km/h)	Símbolo de Velocidade	Velocidade (km/h)
B	50	K	110	S	180
C	60	L	120	T	190
D	65	M	130	U	200
E	70	N	140	H	210
F	80	O	150	V	240
G	90	Q	160	W	270
J	100	R	170	Y	300

Conserve seu veículo

Os pneus são apenas uma parte do complexo conjunto que forma a suspensão do veículo.

A correta manutenção de rodas, rolamentos, buchas, válvulas, molas, amortecedores e demais peças contribui com a vida útil, o desempenho e a segurança dos pneus.

Pressão de ar

A pressão de ar é um fator primordial na vida de um pneu. É o que mais afeta o desgaste do pneu e, conseqüentemente, reduz sua vida útil.

Orientações:

- Utilize sempre a pressão de ar recomendada pelo manual do fabricante do veículo.
- Para caminhões, ônibus e utilitários, utilizar a pressão de ar relacionada à carga e velocidade do veículo.
- Verifique as pressões semanalmente, sempre com os pneus frios e utilizando calibradores aferidos.
- Não esqueça de calibrar o estepe.
- Jamais retire o ar quente dos pneus.
- Por ocasião da checagem das pressões, examine as válvulas e recoloque suas respectivas tampas.

Alinhamento

O alinhamento da direção pode prolongar a vida de seus pneus. A direção desalinhada faz com que o pneu se arraste lateralmente nas retas, provocando desgastes irregulares, comprometendo a dirigibilidade e a segurança do veículo.



Pneus que "cantam" nas curvas e volantes que teimam em permanecer tortos nas retas são sintomas de desalinhamento.

Recomenda-se verificar ou refazer o alinhamento, no máximo, a cada 5.000 km.

Refaça o alinhamento:

Após fortes impactos.

- Quando constatado desgaste irregular dos pneus.
- Quando os pneus forem substituídos ou houver rodízio entre eles.
- Quando forem substituídas peças da suspensão.

Balanceamento

A falta de balanceamento adequado provoca a oscilação do conjunto pneu/roda e transmite uma trepidação ao volante, reduzindo a vida útil dos pneus e provocando um grande desconforto ao dirigir.

Recomenda-se verificar ou refazer o balanceamento, no máximo, a cada 5.000 km.

Refaça o balanceamento:

- Quando os pneus forem substituídos, montados ou desmontados (quando houver rodízio entre eles, verificar necessidade).
- Quando surgirem vibrações ou trepidações.
- Quando houver reparo no pneu.

Consertos

Existem normas técnicas específicas para consertos e reparos em pneus.

Nunca se deve aplicar consertos nas laterais do pneu (região que vai desde o ombro até o talão - costado).

Consertos em pneus diagonais de caminhão e camioneta deverão seguir as normas do manual técnico de reparos específico.

Indicadores de desgaste: (Δ ou TWI)

Para que você possa transitar com segurança e saiba o momento exato de trocar os pneus, atente para os indicadores de desgaste, localizados no alto costado e marcados com o símbolo Δ ou as letras TWI.

Nadireção dos indicadores, atente para as marcas em relevo na base dos sulcos.

Estas marcas indicam que o pneu atingiu o nível máximo de desgaste (1,6 mm de profundidade nos sulcos da banda de rodagem).



Pneus nestas condições devem ser imediatamente substituídos, conforme determinação do Código de Trânsito Brasileiro, pois comprometem a segurança do veículo.

Armazenagem

A armazenagem de pneus deve ser feita em local seco e livre de matérias químicas.

Os pneus devem ser limpos e cobertos a fim de evitar o acúmulo de água e a proliferação de insetos.

A armazenagem por períodos superiores a 4 semanas deve ser feita na posição vertical, em prateleiras com altura mínima de 10 cm do solo.

Veículos que permaneçam parados por longo período devem ser suspensos por cavaletes, para evitar deformações nos pneus.

Hábitos e costumes ao dirigir

Os hábitos e costumes de cada motorista têm grande influência no desgaste e na durabilidade dos pneus do seu carro.

- Evite buracos e obstáculos. Os impactos e atritos podem causar avarias irreversíveis aos pneus.
- Alta velocidade causa o flexionamento excessivo da carcaça e superaquecimento dos pneus, acelerando seu desgaste.
- Evite fazer curvas em alta velocidade. Essa situação força o arraste dos pneus e causa um desgaste maior na área do ombro.
- Evite freadas ou arrancadas bruscas. Essa prática favorece o desgaste irregular e acelerado da banda de rodagem.

Substituição obrigatória dos pneus

Os pneus devem ser imediatamente substituídos se apresentarem:

- Bolhas ou cortes nas laterais (costados).
- Avarias nos talões.
- Sinais de envelhecimento de materiais (ex. rachaduras).
- Cortes ou furos não reparáveis na banda de rodagem.
- Quando atingirem o nível máximo de desgaste (1,6 mm de profundidade no sulco da banda de rodagem).

SAC 0800 723 2476
www.titanlat.com



AVISO DE SEGURANÇA

A não observância de qualquer das orientações, requisitos e informações descritas neste certificado pode acarretar em riscos à segurança e implica na imediata perda da garantia dos produtos.

RECICLAGEM DE PNEUS - AJA CONSCIENTEMENTE

Em 26 de agosto de 1999 foi publicada a Resolução 258, do Conama, que determina a destinação ambientalmente adequada de pneus inservíveis.

É sabido que pneus usados são focos de mosquitos e demoram anos para se degradar, representando um sério risco à saúde e ao meio ambiente.

A Titan e seus revendedores estão comprometidos com este processo de crucial importância para o futuro do nosso planeta.

Colabore você também, não deixando pneus em lugares abertos e deixando os pneus usados retirados de seu veículo na loja em que estiver efetuando a troca, para que possamos dar o destino ambientalmente correto.

Juntos, com certeza conseguiremos construir um lugar melhor para vivermos.

As Futuras Gerações agradecem!

Respeite os limites de velocidade.



Copyright © 2012 - Titan Pneus do Brasil
Todos os direitos reservados. A reprodução total ou parcial deste material, por quaisquer formas ou meios, só poderá ser feita com o consentimento por escrito da Titan Pneus do Brasil.

RTV 00 - 01/2013

Procedimento de Garantia de Pneus, câmaras de ar, protetores e rodas de aço.

Marcas: **Cordiant, Goform, O'Green, Forerunner, Rota21, Otani, Tyrex e outros.**

A LINK Comercial Importadora e Exportadora garante os produtos acima importados conforme descritos abaixo:

Pneus - Por um período de 5 anos da data da sua compra (nota fiscal LINK), contra defeito de fabricação, desvio de processo e/ou de matéria prima, desde que devidamente constatado pelo técnico da LINK.

Roda de aço - Garantia por um período de 1 ano da data da sua compra, (nota fiscal LINK), contra defeito de fabricação ou desvio de matéria prima, com os mesmos procedimentos de pneus.

Câmara de ar e protetor - Terá garantia de 3 anos da data da sua compra (nota fiscal LINK), desde que as câmaras de ar não tenham mais de três consertos, com os mesmos procedimentos de pneus.

Reforma de Pneus – Pneus reformados não terão garantia (carga/passeio/camionete/industrial e OTR).

Os produtos somente serão garantidos com a posse da nota fiscal de compra, nota fiscal de simples remessa e SAPI preenchida.

Atenciosamente,

Amilcar Augusto da Cunha Lino

Gerente Técnico de Desenvolvimento de Produtos.

AS3 Automotiva Ltda.
CNPJ: 09.151.179/0001-52

MANUAL DE GARANTIA

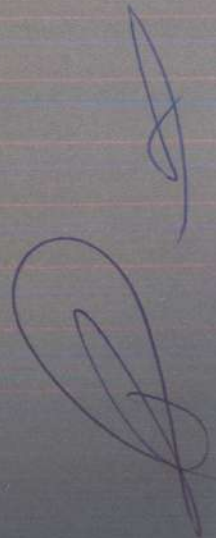
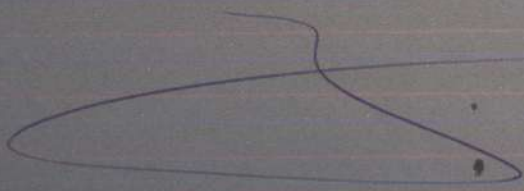
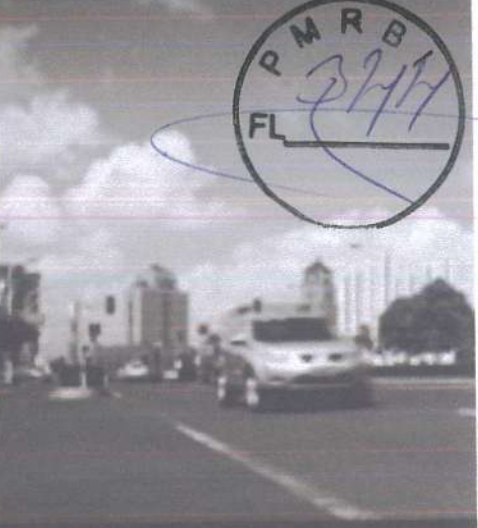



PARCEIRO, SEJA BEM-VINDO.

A LINK COMERCIAL IMPORTADORA E EXPORTADORA LTDA. importa e distribui ampla linha de produtos para o segmento do transporte, todos dotados da mais alta tecnologia e certificados por órgãos nacionais e/ou internacionais de qualidade.

São pneus radiais e convencionais de carga, passeio, caminhonete, agrícola, OTR, rodas, bandas para reforma, óleos lubrificantes e continuamente novos produtos são desenvolvidos. Na aquisição de produtos da linha de transporte LINK, você cliente, está automaticamente amparado pelas normas de garantia da empresa. Para que a garantia não seja comprometida, você deve atentar-se às recomendações prestadas pela LINK, neste manual, e respeitar os procedimentos burocráticos, fiscais e financeiros pré-estabelecidos, que darão sustentação, segurança e eficiência ao processo de garantia.

É importante lembrar que o desempenho e a durabilidade dos produtos estão relacionados aos cuidados adotados por parte do cliente, como da sua correta aplicação, utilização e manutenção.

Como primeiro passo, sugerimos que você consulte sempre o "Manual do proprietário" do seu veículo e/ou Revendedor Autorizado, para que não haja uma aquisição e aplicação incorreta do produto. Leia atentamente as recomendações de uso e de manutenção e inteire-se dos procedimentos de garantia.

Agradecemos a sua preferência. Seja bem-vindo à corrente de sucesso da LINK.

P M R B
3/16
FL

PRINCIPAIS RECOMENDAÇÕES DE USO E MANUTENÇÃO

A LINK oferece produtos de alta tecnologia e qualidade e, para que os clientes tenham excelentes resultados com os pneus adquiridos, a LINK preparou uma série de recomendações de uso e de manutenção.

Manuseio

- Utilizar óculos de segurança.
- Luvas são indispensáveis para evitar acidentes.
- Utilizar ferramentas do veículo para montar ou desmontar o conjunto, de acordo com o manual do proprietário.

Montagem

- A montagem e desmontagem do pneu no aro deve ser feita por um profissional especializado.
- O aro deve ser o correto e em perfeito estado, de acordo com o manual do proprietário contido no veículo ou sob consulta a um profissional especializado.
- Pneus novos que exijam câmaras de ar (TUBE TYPE) devem, obrigatoriamente, utilizar câmaras de ar e protetores novos, na medida adequada ao pneu.
- Os pneus "sem câmara de ar" (TUBE LESS, informado em sua lateral) não devem ser montados com câmara de ar e protetor.
- Em toda troca de pneu, é aconselhável substituir as válvulas usadas por novas.
- No mesmo eixo não devem ser montados pneus de modelos ou marcas diferentes. A ALAPA (Associação Latino Americana de Pneus e Aros) recomenda que sejam utilizados pneus dentro do limite de emparelhamento, que é: 7 mm no diâmetro externo dos pneus de carga; 21 mm no perímetro (medido com fita métrica).

Pressão

Verificar periodicamente:

- Quando apresentar desgastes irregulares nos pneus.
- Por ocasião da troca dos pneus.
- Quando forem substituídos componentes da suspensão.
- Após fortes impactos em buracos ou obstáculos.
- Quando causar tendência no veículo de "puxar" para um dos lados.

Alinhamento de Direção e Balanceamento das Rodas

Alinhamento

- Quando apresentar desgastes irregulares nos pneus.
- Por ocasião da troca dos pneus.
- Quando forem substituídos componentes da suspensão.
- Após fortes impactos em buracos ou obstáculos.
- Quando causar tendência no veículo de "puxar" para um dos lados.



Balanceamento

- A cada 10.000km ou de acordo com a orientação do Manual do Proprietário ou Revendedor Autorizado.
- Quando houver vibrações no veículo.
- Na ocasião de troca dos pneus.

Cuidados Importantes ao Dirigir

Sempre evitar:

- Impactos em buracos e obstáculos.
- Arrancadas e freadas bruscas desnecessárias.
- Subidas ou roçamentos em meio-fio.
- Velocidades incompatíveis com o tipo e condição da estrada, assim como o tipo de pneu.
- Paradas sobre óleos, solventes ou outros derivados de petróleo.

A cada 10.000km fazer rodízio de todos os pneus ou quando apresentarem desgaste irregular, conforme informado no manual do proprietário e/ou por recomendação do Revendedor Autorizado.

Cuidados Importantes com os Pneus

Verificar periodicamente:

1. Se o pneu apresenta avarias (rodagem / lateral);
2. Se apresenta desgastes irregulares na rodagem;
3. Se há pedras ou outros objetos encravados na rodagem;
4. Se existem vazamentos (perda de pressão).

De acordo com o CONTRAN (Conselho Nacional de Trânsito) os pneus que circularm no território nacional devem ter borracha remanescente na banda de rodagem igual ou acima de 1,6 mm TWI (indicação na lateral), para poderem estar seguros proporcionando boa frenagem, tração e não derrapagens laterais.

Consertos de Pneus

- Devem ser feitos por um profissional especializado, com ferramentas e materiais adequados.
- Os furos devem ser limpos e preenchidos com borracha de ligação para evitar infiltração de umidade.
- Utilize sempre reparos tradicionais (remendos e plugs) desde que o furo esteja limpo e preenchido.
- Os consertos devem respeitar a norma ABNT (NBR 6089) e as instruções do fabricante dos materiais de reparo.

Reforma de Pneus - Recapagem e/ou Recauchutagem

- A reforma deve ser feita somente quando a carcaça apresentar condições adequadas, de acordo com a norma ABNT (NBR 6089).
- O reformador deve possuir equipamentos adequados e dispor de profissionais devidamente qualificados.

P M R B
3140
FL

Recomendações importantes

- Evite rodar com os pneus com baixa pressão, sobrecarga, rodas desbalanceadas, com furos mal reparados e não preenchidos adequadamente ou com o veículo desalinhado. Estes fatores comprometem a segurança do motorista, a durabilidade e desempenho dos pneus, além de acarretarem a perda da garantia LINK.

1 - GARANTIA - PNEUS / CÂMARAS DE AR / PROTETORES

A LINK garante reposição de todos os produtos comercializados que apresentem defeito de fabricação, sendo estes desvios de matéria-prima ou problemas estruturais.

Pelos produtos de marcas EXCLUSIVAS da LINK, a empresa é diretamente responsável em promover a garantia, da qual os procedimentos e critérios adotados estão expostos neste manual.

Pelos produtos de marcas diversas que também são comercializados por distribuidores e revendedores não autorizados LINK, o cliente somente terá acesso à garantia LINK se comprovada a origem da compra através da empresa ou de Autorizados e, se o período da compra do produto for condizente com data de fabricação.

Exemplo Pneu: Se o cliente encaminha para garantia LINK, ou Autorizado, um pneu de marca que também seja vendido por distribuidores não autorizados, se o DOT (fabricação) deste pneu for 1409 (décima quarta semana de dois mil e nove) e o registro da compra com a LINK ou Autorizado for anterior a este período, fica constatado que o produto não foi adquirido através da LINK e Autorizados. Na situação, o cliente deverá acionar o verdadeiro fornecedor, para que o mesmo preste a garantia.

O encaminhamento do produto para a garantia LINK sempre deverá respeitar a cadeia comercial, ou seja, produtos adquiridos com a LINK deverão ser encaminhados para a LINK; produtos adquiridos através de Autorizados, deverão ser encaminhados através dos Autorizados.

Todo processo de análise de garantia LINK SOMENTE inicia com a apresentação e entrega do Formulário SAPI (Solicitação de Análise de Produto Importado), sendo este individual para cada produto reclamado. O Formulário SAPI deve, obrigatoriamente, estar assinado e carimbado e com todos os campos, por parte do solicitante, preenchidos. Quando o processo for intermediado por Autorizados, neste deverão constar os dados identificando o Autorizado nos campos especificados.

Para registro da entrada do produto e o processo de garantia, é indispensável a emissão da Nota Fiscal de Remessa para Análise de Garantia.

Na ocasião na qual o cliente traz o produto até a LINK ou Autorizado, o cliente poderá ter sua NF de Remessa para Análise de Garantia emitida no formulário da unidade, desde que o cliente não possua formulário de Nota Fiscal própria.

P M R B I
3/49
FL

Em todos os demais processos, o produto deverá seguir com a NF emitida no formulário padrão (Modelo 1) da empresa do cliente, ou ainda, poderá solicitar junto à Secretaria do Estado da Fazenda o modelo de NF Avulsa, que deverá estar validada pelo FISCO.

Em toda Nota Fiscal de Remessa para Análise de Garantia, deverá constar, no campo de informações adicionais, o número e a data de emissão da NF de compra à qual o produto reclamado se refere.

É responsabilidade do cliente arcar com as despesas de transporte e a sua efetivação para o processo de análise de garantia, mesmo quando o transporte do produto for contratado de terceiros.

É importante que o cliente honre com seus compromissos de pagamento da compra com a LINK ou Autorizados, mesmo que o produto encontre-se em análise técnica. A inadimplência ocasionará a suspensão da análise técnica até o cumprimento dos pagamentos devidos.

Posterior à confirmação do cumprimento das obrigações burocráticas, fiscais e financeiras do cliente, o responsável técnico da LINK terá o prazo de 30 dias para disponibilizar o resultado técnico do produto reclamado.

Respeitando o prazo de 30 dias, o vendedor ou o responsável designado pela LINK entrará em contato com o cliente através do meio de comunicação preferencial, sendo e-mail, fax ou carta registrada, para informar o resultado. Processo de garantia encaminhado através de Autorizado, terá seu resultado transmitido para o Autorizado, que então posicionará seu cliente. O modelo de posicionamento técnico de Autorizado é nos moldes adotados pela LINK, porém o resultado técnico sempre será constatado pelo técnico da LINK ou técnico designado.

É compromisso do cliente cumprir os demais procedimentos fiscais e burocráticos, estabelecidos neste manual, para o andamento e conclusão legal e fiscal do processo de garantia, independentemente do resultado técnico.

Para dúvidas sobre o preenchimento do Formulário SAPI, Notas Fiscais e outros esclarecimentos, a LINK poderá ser contatada através de:

- **e-mail:** contato@manualdegarantialink.com.br
- **Telefone:** 47 3242 8000
- **site:** www.manualdegarantialink.com.br.

Locais para Exame do Produto

2. Atendimento ao Cliente - Quando Autorizado

O cliente deve se dirigir a qualquer revenda autorizada **Bridgestone Firestone** cuja lista está disponível no site www.bfbr.com.br ou através de consulta ao

SAC - Serviço de Atendimento ao Consumidor pelo telefone **0800-0161718** que poderá fornecer o endereço da revenda autorizada mais próxima.



GG04/07

BRIDGESTONE Firestone

Av. Queirós dos Santos, 1.717 - SP - CEP 09015-901
www.bfbr.com.br

09.151.179/0001-52

AS3 AUTOMOTIVA
LTDA - ME

RUA ALCINDO FERREIRA TOLEDO 83
JD CURITIBA - CEP 87303-313
CAMPO MOURÃO - PR



G TERMO DE Garantia

PNEUS, CÂMARAS DE AR E PROTETORES PARA
VEÍCULOS DE PASSEIO, CAMIONETES E VEÍCULOS
DE CARGA (CAMINHÕES E ÔNIBUS)



BRIDGESTONE Firestone

* DAYTON

TERMO DE GARANTIA

PNEUS, CÂMARAS DE AR E PROTETORES PARA VEÍCULOS DE PASSEIO, CAMIONETES E VEÍCULOS DE CARGA (CAMINHÕES E ÔNIBUS)

As condições desta garantia passam a valer para produtos comercializados pela *Bridgestone Firestone do Brasil* adquiridos a partir de 1º de Maio de 2007.

A *Bridgestone Firestone do Brasil*, além da garantia legal, garante seus produtos no caso de se tornarem impróprios para uso por razões ou motivos sob controle do fabricante, desde que devidamente constatados por um técnico da nossa empresa, por técnico credenciado da rede de revendedores autorizados ou ainda por representante técnico indicado pelo INMETRO, pelos períodos indicados a seguir.

Nota: As garantias mencionadas neste termo se referem à vida original dos pneus, ou seja, durante a utilização de sua banda de rodagem original e antes de qualquer reforma.

1. Garantia Legal

Nos três (3) primeiros meses após a compra do produto, comprovado pela nota fiscal de compra, o produto, caso se enquadre nas condições indicadas acima, será trocado sem ônus para o consumidor, excetuando-se veículos com placas de uso comercial tais como: caminhões, ônibus, ou qualquer veículo de transporte de aluguel ou uso comercial, dentre outros, por não serem considerados pelo *Código de Defesa do Consumidor* (art. 2º.) como consumidores e, portanto, destinatários finais dos produtos.

2. Garantia Contratual

a. Pneus

05 (cinco) anos da data de aquisição, já incluído o período da garantia legal, conforme nota fiscal de compra do pneu ou do veículo no caso de pneus de equipamento original.

b. Câmaras de Ar e Protetores

03 (três) anos da data de aquisição, já incluído o período da garantia legal, conforme nota fiscal de compra do produto ou do veículo no caso de produtos de equipamento original.

3. Garantia Contratual - Pneus para Veículos de Passeio e Camionetes

Ultrapassado o período da garantia legal e se o produto se enquadrar nas condições indicadas no item 2 acima, um novo produto do mesmo tipo (ou semelhante na falta do mesmo) e medida será entregue, cobrando-se como ajustamento o valor resultante do percentual de desgaste do pneu substituído (ou, no caso de câmaras de ar e protetores, do pneu equipado com os mesmos), observado o disposto no item 5 abaixo.

Exemplo: no caso de um pneu que se apresentar com um desgaste de 30% (trinta por cento) de sua banda de rodagem, será cobrado 30% (trinta por cento) do valor do pneu.

Condições:

- a. Não haverá cobrança se o desgaste for igual ou menor que 25% (vinte e cinco por cento) no caso de pneus radiais de veículos de passeio e camionetes.
- b. Não terão direito à garantia os pneus com desgaste acima de 90% (noventa por cento).

4. Garantia Contratual - Pneus para Caminhões e Ônibus

Ultrapassado o período da garantia legal e se o produto se enquadrar nas condições indicadas no item 2 acima, um novo produto do mesmo tipo (ou semelhante na falta do mesmo) e medida será entregue, cobrando-se como ajustamento o valor resultante do percentual de desgaste do pneu substituído menos 20% (vinte por cento) (ou, no caso de câmaras de ar e protetores, do pneu equipado com os mesmos), observado o disposto no item 5 abaixo.

TERMO DE Garantia



NOME

ENDEREÇO

CIDADE

CEP

UF

NOTA FISCAL
Nº / SÉRIE / DATA

MEDIDA

APLICAÇÃO /
USO

DATA
DA COMPRA

CARIMBO DO
REVENDEDOR

09.151.179/0001-52

AS3 AUTOMOTIVA
LTDA - ME

RUA ALCINDO FERREIRA TOLEDO 83
JD CURITIBA - CEP 87303-313
CAMPO MOURÃO - PR

BRIDGESTONE Firestone



Exemplo: no caso de um pneu que se apresentar com um desgaste de 30% (trinta por cento) de sua banda de rodagem, será cobrado 10% (dez por cento) do valor do pneu.

Condição: não haverá cobrança se o desgaste for igual ou menor que 20% (vinte por cento).

Observação:
O presente termo não cobre pneus radiais reformados para caminhões e ônibus. Para obter mais informações procure o SAC, Serviço de Atendimento ao Consumidor, pelo telefone 0800-0161718 ou uma revenda autorizada Bridgestone Firestone.

5. Preço

O preço a ser considerado no ajustamento será o da tabela do revendedor autorizado da **Bridgestone Firestone** no dia de entrega do produto em substituição, acrescido de seus respectivos tributos.

Nota: Não serão cobrados os custos de montagem e balanceamento do produto que irá repar o produto ajustado.

6. O Que Esta Garantia Não Cobre

6.1 Danos aos produtos causados por:

- a. Condições e qualidade das estradas, ruas ou quaisquer vias transitáveis, incluindo (sem limitações) furos; cortes; impactos sobre obstáculos na pista, etc., provocados por infortúnios, imperícias ou riscos assumidos na condução e manobra do veículo.
- b. Uso continuado de pressão baixa (rodar vazio).
- c. Uso ou operação imprópria ou inadequada, incluindo (sem limitações):
 - c.1 calibragem de pressão imprópria para o fim ou finalidade a que se destina;
 - c.2 sobrecarga do veículo;
 - c.3 pneu montado em roda imprópria;
 - c.4 câmara ou protetor de medida incorreta para o pneu a que se destina;
 - c.5 veículo desalinhado;
 - c.6 conjunto pneu/roda fora de balanceamento;
 - c.7 componentes de suspensão do veículo gastos ou danificados;
 - c.8 câmara ou protetor de outra marca;
 - c.9 montagem ou desmontagem irregular;
 - c.10 patinação ou derrapagens;
 - c.11 contaminação por produtos químicos;
 - c.12 aquecimento anormal por fogo ou outro tipo de combustão;
 - c.13 água ou outro material preso dentro do pneu durante a montagem;
 - c.14 alterações do pneu (pintura do pneu; ressulcagem em desacordo com as recomendações técnicas; modificação da banda por algum motivo como raspagem, ou cortes);
 - c.15 uso em corridas, competições ou "rachas";
 - c.16 excesso de velocidade (em relação ao indicado pelo símbolo de velocidade);
 - c.17 uso de correntes;
 - c.18 uso de materiais selantes ou de balanceamento inseridos na parte interna dos pneus de forma inadequada;
 - c.19 falta de rodizio conforme procedimento indicado pelo fabricante do veículo ou, na sua falta, conforme indicado no item 8 deste termo.

6.2 Pneu com reparo impróprio:

O reparo adequado é o do tipo "manchão combinado" ou "plug" que veda a parte interna e preenche a região danificada externamente, ou ainda um manchão e mais o preenchimento da região danificada com borracha pré-vulcanizada.

São exemplos de reparos impróprios:

- a. Reparos executados sem desmontar o pneu da roda (conhecidos como "temporários" ou "macarrão");
- Reparo executado fora da área da banda de rodagem;

- c. Reparos que apenas vedam a parte interna do pneu ("manchões" sem preencher a perfuração);
- d. Reparos em pneus radiais com índice de velocidade V ou superior;
- e. Reparos em pneus "Run Flat" (RFT);
- f. Reparos que não atendem os requisitos da Norma ABNT NBR NM-225.

6.3 Desgaste Irregular ou não uniforme da banda de rodagem cujas causas são variadas, mas principalmente devido a desalinhamento, desbalanceamento, falta de práticas corretas de rodizio, uso de pressão de inflação inadequada, ou componentes da suspensão desgastados ou deteriorados;

6.4 Distúrbios de dirigibilidade (tais como mas não restritos a trepidação, veículo "puxando para um lado", sonorização) em pneu submetido para análise com desgaste da banda de rodagem acima de 10% (dez por cento);

6.5 Danos causados por armazenamento inadequado ou exposição ao tempo de forma prolongada;

6.6 Pneus de medidas diferentes ou índice de carga e símbolo de velocidade inferiores aos homologados pelo fabricante do veículo para a versão e ano do veículo em que foram utilizados;

6.7 Não observância das precauções referentes a manutenção ou segurança de pneus contidas nos manuais fornecidos pelo fabricante do veículo;

6.8 Pneus para veículos de passeio, camionetes, ônibus e caminhões que não possuam a marca do INMETRO estampada na lateral.

6.9 Câmaras de ar com mais de 3 consertos.

Nota: os itens acima serão comprovados pelo técnico credenciado pela **Bridgestone Firestone do Brasil**.

7. Obrigações do Proprietário e/ou Condutor do Veículo

- a. Utilizar sempre a pressão de inflação indicada pelo fabricante do veículo para a condição de uso. Verificar a pressão de inflação de todos os pneus, inclusive o estepe, regularmente (semanalmente de preferência), e com os pneus frios, mantendo os pneus calibrados com as pressões indicadas pelo fabricante do veículo para cada condição de uso. Certificar-se de que as válvulas estejam tampadas.
- b. Utilizar o veículo dentro das condições de carga e velocidade indicadas pelo fabricante do veículo no que diz respeito às especificações individualizadas do modelo de pneu utilizado.
- c. Manter as rodas alinhadas e os conjuntos roda/pneu/câmara/protetor (se houver) devidamente balanceados.
- d. Usar em cada ponta do eixo conjunto de roda/pneu/câmara/protetor (se houver) da mesma marca e medida.
- e. Usar pneus de medida, índice de carga e símbolo de velocidade iguais aos indicados pelo fabricante do veículo (consultar figura do item 9).

8. Recomendações de Uso

a. Manutenção Mecânica

Vários componentes mecânicos como por exemplo, amortecedores, molas, freios, rolamentos, eixos e rodas, dentre outros do veículo podem interferir na quilometragem dos pneus, ocasionando também desgastes prematuros e insegurança. Assim, é muito importante verificar sempre o estado dos mesmos, seguindo as orientações e recomendações de revisão/substituição do fabricante do veículo.



b. Pressão dos Pneus

Pneus com pressão acima ou abaixo da recomendada sofrem desgastes e fadiga dos materiais que o compõem, comprometendo sua durabilidade e segurança. Tanto a baixa pressão como a alta pressão dos pneus causam instabilidade nas curvas e perda de aderência em pistas molhadas, além do risco de esgarçamento ou estouro. Utilize sempre as pressões recomendadas pelo fabricante do veículo.



A baixa pressão tende a desgastar os ombros da rodagem mais rapidamente:

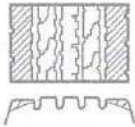

Já o excesso de pressão tende a consumir o centro rapidamente:

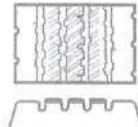

c. Alinhamento de Direção

Desvios mecânicos causados pelo desalinhamento de direção provocam desgastes prematuros ou irregulares nos pneus, além de deixar o veículo instável e inseguro. Verificar o alinhamento a cada 10.000 km como regra geral ou em período inferior se indicado pelo fabricante do veículo, mas verificar antes disso se ocorrer um dos seguintes casos:

- c.1 Veículo puxa para um lado;
- c.2 Motorista sente mudanças na dirigibilidade;
- c.3 Volante está descentralizado;
- c.4 Houve choque forte contra obstáculo na pista ou em buraco;
- c.5 Foram trocadas peças da suspensão (amortecedores, molas, buchas, bandejas, braços auxiliares, etc.);
- c.6 Pneus estão se desgastando de forma não uniforme (desgaste irregular);
- c.7 Pneus passaram a gerar mais ruído.

d. Balanceamento de Rodas

O desbalanceamento das rodas, além de desconforto ao dirigir, causa perda de tração e de estabilidade e desgastes acentuados em componentes mecânicos e no próprio pneu. Verificar o balanceamento a cada 10.000 km como regra geral ou em período inferior se indicado pelo fabricante do veículo, mas verificar antes disso se ocorrer um dos seguintes casos:

- d.1 Troca de pneus e/ou rodas;
- d.2 Vibração do volante ou veículo;
- d.3 Foi efetuado o rodízio de pneus;
- d.4 Pneu ou câmara de ar foi consertado devido a furo ou corte;
- d.5 Houve choque forte contra obstáculo na pista ou em buraco causando empenamento do aro;
- d.6 Perda de contrapeso de balanceamento do aro;
- d.7 Pneu se desgastou excessivamente em pontos isolados.

e. Rodízio de Pneus

Para que todos os pneus tenham um desgaste uniforme, gerando economia e melhor dirigibilidade, além de prevenir problemas futuros de segurança, deve-se fazer o rodízio dos mesmos conforme a recomendação do fabricante do veículo, ou, na falta deste, de acordo com os esquemas abaixo, para veículos de passeio e camionete, de acordo com o caso. No caso de caminhões e ônibus, recomenda-se o rodízio a cada 10.000 km.

Para pneus radiais de passeio, Os pneus devem ser mudados conforme mostrado a seguir e rodados 8.000 km aproximadamente. O primeiro rodízio é o mais importante. Ele é o ponto chave para uma vida longa e uniforme.

Para pneus diagonais de passeio, Mudar os pneus a cada 5.000 km aproximadamente.

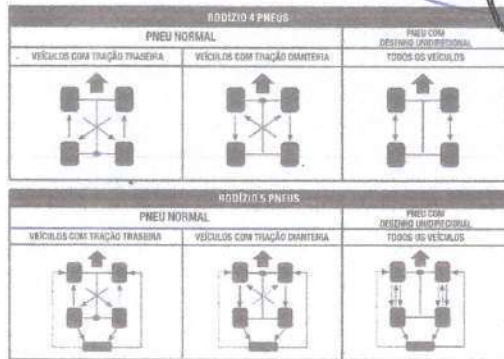

Linhas sólidas mostram os rodízios recomendados, linhas interrompidas mostram rodízios alternativos.

f. Limite de Segurança

É importante obedecer o limite de segurança no desgaste natural do pneu em sua banda de rodagem, que não deve ter menos do que 1,6 mm de profundidade dos sulcos, conforme norma do Conselho Nacional de Trânsito (CONTRAN).

g. Carga Transportada

A sobrecarga se dá quando o peso aplicado sobre o pneu é maior que o especificado, comprometendo a quilometragem do mesmo e aumentando os riscos de estouro ou alterações estruturais importantes.

Siga as recomendações do fabricante do veículo quanto à carga máxima que pode ser transportada e sua distribuição.

9. Identificação dos Pneus

Nas laterais dos pneus há muita informação importante para a correta utilização do produto e para a fábrica controlar o seu alto padrão de qualidade. Observe a figura abaixo:

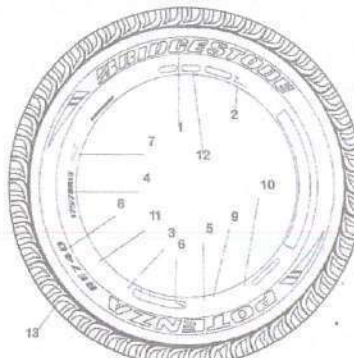

- 1. FABRICADOR: Nome do fabricante
- 2. REGIÃO DE ORIGEM: Região de fabricação
- 3. CARGA MÁX. PERM. (kg): Peso máx. admitido
- 4. CARGA MÁX. PERM. (lb): Peso máx. admitido
- 5. DATA DE FABRICAÇÃO: Estampa da fabricação do pneu na lateral
- 6. CARGA MÁX. PERM. (kg): Estampa de fabricação do pneu na lateral
- 7. 45: Índice de carga e Símbolo de velocidade
- 8. INDICADOR DE VELOCIDADE: Balanço de velocidade do pneu
- 9. VELOCIDADE MÁX. (km/h): Velocidade máxima do pneu
- 10. VELOCIDADE MÁX. (mi/h): Velocidade máxima do pneu
- 11. PNEU: Tipo de construção
- 12. DATA DE FABRICAÇÃO: Ex.: 2004 (1ª semana do ano e 04 do ano 2004. Vide item 9, campo 12).
- 13. 16: Limite de segurança (1,6 mm de profundidade dos sulcos)

Observação: A data de fabricação é indicada, conforme padrão internacional (DOT), pelos últimos 04 (quatro) dígitos da série do pneu, onde os 02 (dois) primeiros números indicam a semana em que o pneu foi fabricado (de 01 a 53) e os 02 (dois) últimos, os números finais do ano de fabricação.

Exemplo: 0104 (01 corresponde à 1ª semana do ano e 04 ao ano 2004. Vide item 9, campo 12).

- No caso de câmaras de ar, os 04 (quatro) números indicativos de semana e ano estão estampados em tinta na mesma;
- No caso de protetores, utilizar a data da câmara do conjunto.

Handwritten signatures and scribbles at the bottom of the page.

CERTIFICADO DE GARANTIA

PMRB
FL 354



PNEUS DE AUTOMÓVEIS, SUVs E PICK-UPS,
VANS E UTILITÁRIOS LEVES

GUIA DE UTILIZAÇÃO, MANUTENÇÃO E SEGURANÇA



**CADASTRO DO
CONSUMIDOR**

- PREENCHIMENTO OBRIGATÓRIO.
- NÃO DESTACAR.
- ANEXAR NOTA FISCAL DE COMPRA.

Nome: _____

Nota fiscal dos pneus nº: _____

Carimbo do revendedor:

_____/_____/_____

AS3 Automotiva Ltda.
CNPJ: 09.151.179/0001-52

GOODYEAR

RMBI
355

LEIA CUIDADOSAMENTE ESTE CERTIFICADO. MANTENHA-O SEMPRE AO SEU ALCANCE E CONSULTE-O SEMPRE QUE TIVER DÚVIDAS. ELE É NECESSÁRIO AO ATENDIMENTO EM GARANTIA JUNTO À NOTA FISCAL DE COMPRA.

Os pneus fabricados pela Goodyear possuem garantia de 5 anos contra anormalidades de fabricação, devidamente constatadas por técnicos da Goodyear ou por técnicos credenciados da rede de revendedores. O período de 5 anos é contado a partir da data da nota fiscal de compra do pneu ou veículo novo como equipamento original. Caso esta venha a faltar, será considerada a data de fabricação (DOT) e compreende os 3 primeiros meses de garantia legal, acrescidos de 4 anos e 9 meses de garantia contratual, oferecida pela Goodyear.



CONDIÇÕES LEGAIS E CONTRATUAIS DE GARANTIA PARA PNEUS DE AUTOMÓVEIS, SUVS E PICK-UPS, VANS E UTILITÁRIOS LEVES

- Nos 3 primeiros meses da data de sua compra, caso seja constatada qualquer anormalidade de fabricação, haverá substituição do pneu sem ônus para o consumidor.
- Após os 3 primeiros meses da data da compra, sendo constatada a anormalidade, haverá substituição do pneu, cobrando-se apenas o valor proporcional ao desgaste do pneu, nas seguintes condições:
 - Desgastes de 0% a 25%: substituição integral do produto.
 - Desgastes de 26% a 100% (limitados a 1,6 mm de profundidade do sulco): cobrança proporcional.

Ex.: se o pneu apresentar um desgaste de 30% na banda de rodagem, serão cobrados 30% do valor do pneu. O valor será cobrado sobre o preço de venda do pneu ao consumidor, referente ao dia da entrega em substituição, com seus respectivos tributos. A presente garantia se restringe a pneus fabricados pela Goodyear em sua banda original, até a profundidade remanescente de desenho de 1,6 mm.

As garantias legal e contratual dos produtos fabricados pela Goodyear não se aplicam quando constatados:

LIMITES DE GARANTIA



- Uso incorreto da pressão de ar.
- Avarias acidentais, como furos, penetrações, rasgos, quebra da carcaça ou bolha no costado.
- Desalinhamento da direção do veículo ou desbalanceamento do conjunto pneu/roda.
- Irregularidades mecânicas no sistema de suspensão, amortecedores, direção e freios dos veículos.
- Alterações no projeto original do veículo que possam invalidar a garantia dos pneus.
- Instalação de medida de pneu não equivalente à original do veículo.
- Montagem e desmontagem incorretas dos pneus.
- Sobrecarga ou má distribuição da carga.
- Instalação de pneu com índice de carga e/ou símbolo de velocidade inferior aos exigidos pelo fabricante do veículo.
- Instalação indevida do pneu quanto à sua banda de rodagem em relação à sua posição no veículo ou ao tipo de serviço (exemplo: pneu para uso urbano em serviço fora de estrada e vice-versa).
- Utilização de pneus com objetivo de competições, exibições ou mesmo em práticas que contrariem a legislação brasileira de trânsito.
- Incrições de semana e ano de fabricação e/ou DOTs raspados, adulterados ou ilegíveis.
- Sinais de envelhecimento (trincas, rachaduras, endurecimento da borracha, entre outros).
- Contaminação por produtos químicos, óleos, graxas, solventes ou qualquer tipo de produto derivado de petróleo.
- Rodas enferrujadas, trincadas, amassadas ou onduladas.
- Materiais químicos não especificados neste certificado, para vedação de perfurações ou cortes.
- Frenagens bruscas, patinagens e arrancadas.
- Utilização de câmara de ar em pneu sem câmara (*tubeless*).
- Utilização de protetores de pneus convencionais em pneus radiais e vice-versa.
- Câmara de ar com mais de dois reparos ou sem condições de uso.
- Consertos inadequados, que possam provocar falhas nos pneus.
- Que o reclamante da garantia não é o consumidor final do produto.
- Utilização da linha *Run on Flat* (EMT), sem o sistema eletrônico integrado de monitoramento veicular de pressão de ar dos pneus.

 A não observância de qualquer das condições acima implica a perda da garantia Goodyear. Qualquer reclamação deverá ser feita em um Revendedor Goodyear, em nosso Serviço de Atendimento ao Consumidor (SAC) pelo telefone 0800-725-7638, pelo e-mail sac@goodyear.com ou pelo twitter.com/goodyearbr.



O cuidado especial com os pneus é fundamental para rodar com segurança, sem transtornos ou imprevistos. Leia com atenção este guia e mantenha-o sempre à mão, pois ele contém dicas importantes para uma maior vida útil dos pneus, ao mesmo tempo em que proporciona maior tranquilidade ao dirigir, para você e sua família.



ESCOLHA O PNEU ADEQUADO

A escolha do pneu correto representa maior economia para você e melhor desempenho para os seus pneus. A Goodyear dá algumas dicas para que você faça sua escolha na hora de trocar os pneus:

- Substitua os pneus por outros da mesma medida recomendada pelo fabricante do veículo (manual do veículo).
- No caso de pneus do tipo câmara, é fundamental a troca da câmara e do protetor.
- É recomendada a substituição da válvula ao montar um pneu novo.
- É recomendado não utilizar pneus de marcas ou desenhos de banda diferentes e/ou pneus novos com usados, no mesmo eixo do veículo.
- Ao repor apenas dois pneus (no caso de veículos de passeio), instale-os no eixo traseiro do veículo.
- Verifique se o desenho da banda de rodagem, o índice de carga e o símbolo de velocidade são compatíveis com o recomendado pela montadora ou com o tipo de serviço do veículo.
- Nunca monte pneus de dimensões ou construções diferentes em um mesmo veículo, exceto quando indicado pela montadora do mesmo.
- Nunca utilize pneus de medidas e tipo de construção diferentes (radial ou convencional), no mesmo eixo do veículo.



LEITURA DO COSTADO DO PNEU

- | | |
|--|--|
| A Nome do fabricante | H Índice de carga |
| B Selo de Certificação do Inmetro | I Medida nominal do pneu |
| C País de fabricação | J Nome comercial |
| D Carga e pressão (máximas) | K Tipo de pneu:
(<i>tubeless</i> – sem câmara; <i>tube type</i> – com câmara) |
| E Estrutura do pneu | L Normas de segurança |
| F Tipo de construção | M DOT – dados sobre fabricação e período de produção |
| G Símbolo de velocidade | N Indicador de desgaste |



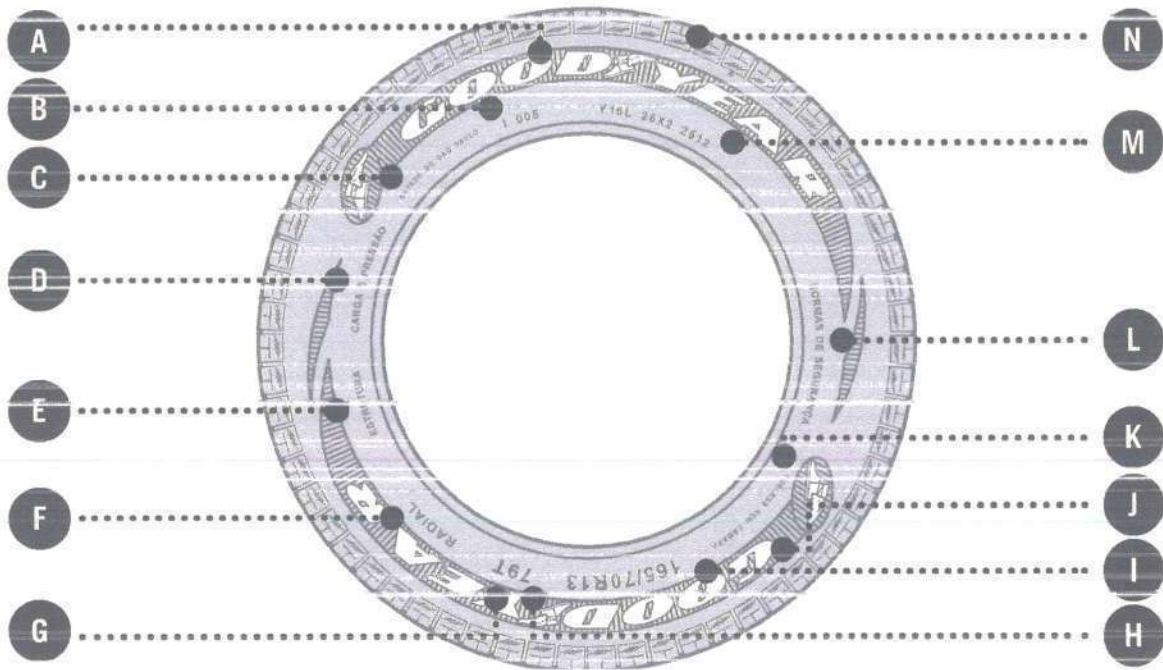

DADOS DE FABRICAÇÃO

O código DOT gravado na lateral do pneu indica sua conformidade com os padrões de segurança e fornece dados sobre a fabricação do pneu.

Exemplo: DOT Y16L 26X2 2515

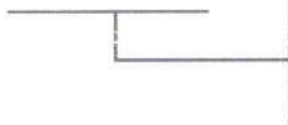

- Y16L** Código da fábrica
- 26X2** Tipo de construção do pneu
- 2515** Semana e ano de construção (25ª semana de 2015)



PARTES PRINCIPAIS DOS PNEUS

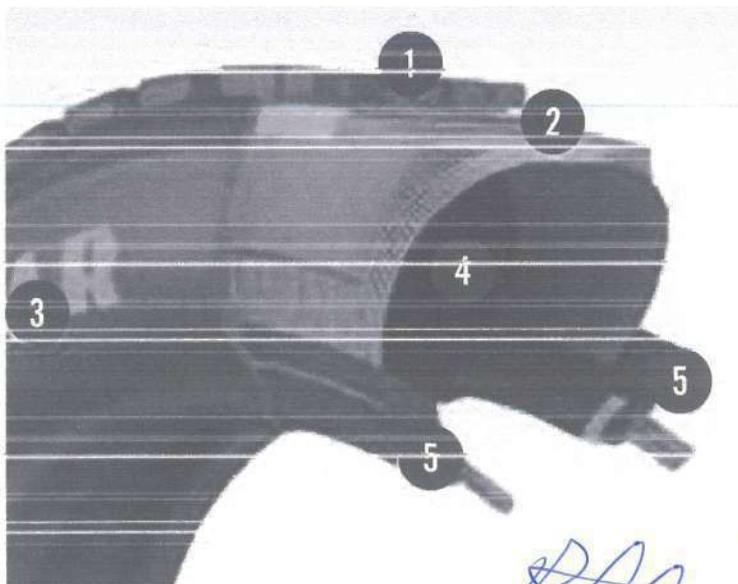

- 1** Banda de rodagem
- 2** Carcaça
- 3** Costado
- 4** Liner
- 5** Talões





EQUIVALÊNCIA DE CARGA

Equivalência entre o Índice de Carga e Carga Máxima determinada para o pneu.

IC	KG	IC	KG	IC	KG	IC	KG	IC	KG	IC	KG	IC	KG
0	45	23	87,5	46	170	69	325	92	630	115	1.215	138	2.360
1	46,2	24	90	47	175	70	335	93	650	116	1.250	139	2.430
2	47,5	25	92,5	48	180	71	345	94	670	117	1.285	140	2.500
3	48,7	26	95	49	185	72	355	95	690	118	1.320	141	2.575
4	50	27	97,5	50	190	73	365	96	710	119	1.360	142	2.650
5	51,5	28	100	51	195	74	375	97	730	120	1.400	143	2.725
6	53	29	103	52	200	75	387	98	750	121	1.450	144	2.800
7	54,5	30	106	53	206	76	400	99	775	122	1.500	145	2.900
8	56	31	109	54	212	77	412	100	800	123	1.550	146	3.000
9	58	32	112	55	218	78	425	101	825	124	1.600	147	3.075
10	60	33	115	56	224	79	437	102	850	125	1.650	148	3.150
11	61,5	34	118	57	230	80	450	103	875	126	1.700	149	3.250
12	63	35	121	58	236	81	462	104	900	127	1.750	150	3.350
13	65	36	125	59	243	82	475	105	925	128	1.800	151	3.450
14	67	37	128	60	250	83	487	106	950	129	1.850	152	3.550
15	69	38	132	61	257	84	500	107	975	130	1.900	153	3.650
16	71	39	136	62	265	85	515	108	1.000	131	1.950	154	3.750
17	73	40	140	63	272	86	530	109	1.030	132	2.000	155	3.875
18	75	41	145	64	280	87	545	110	1.060	133	2.060	156	4.000
19	77,5	42	150	65	290	88	560	111	1.090	134	2.120	157	4.125
20	80	43	155	66	300	89	580	112	1.120	135	2.180	158	4.250
21	82,5	44	160	67	307	90	600	113	1.150	136	2.240	159	4.375
22	85	45	165	68	315	91	615	114	1.180	137	2.300	160	4.500

EQUIVALÊNCIA DE VELOCIDADE

Equivalência entre o Símbolo de Velocidade e a Velocidade Máxima correspondente.

SÍMBOLO DE VELOCIDADE	VELOCIDADE (KM/H)	SÍMBOLO DE VELOCIDADE	VELOCIDADE (KM/H)	SÍMBOLO DE VELOCIDADE	VELOCIDADE (KM/H)
B	50	K	110	S	190
C	60	L	120	T	190
D	65	M	130	U	200
E	70	N	140	H	210
F	80	O	150	V	240
G	90	Q	160	W	270
J	100	R	170	Y	300

CONSERVE SEU VEÍCULO

Os pneus são apenas uma parte do complexo conjunto que forma a suspensão do veículo. A correta manutenção de rodas, rolamentos, buchas, válvulas, molas, amortecedores e demais peças contribui com a vida útil, o desempenho e a segurança dos pneus.

PRESSÃO DE AR

A pressão de ar é um fator primordial na vida de um pneu. É o que mais afeta o desgaste do pneu e, conseqüentemente, reduz sua vida útil. Orientações:



- 
- Utilize sempre a pressão de ar recomendada pelo manual do fabricante do veículo. Para caminhões, ônibus e utilitários, utilizar a pressão de ar relacionada à carga e à velocidade do veículo.
 - Verifique as pressões semanalmente, sempre com os pneus frios e utilizando calibradores aferidos.
 - Não se esqueça de calibrar o estepe.
 - Jamais retire o ar quente dos pneus.
 - Por ocasião da checagem das pressões, examine as válvulas e recoloque suas respectivas tampas.



ALINHAMENTO DO VEÍCULO

O alinhamento da direção pode prolongar a vida de seus pneus. A direção desalinhada faz com que o pneu se arraste lateralmente nas retas, provocando desgastes irregulares, comprometendo a dirigibilidade e a segurança do veículo. Pneus que "cantam" nas curvas e volantes que teimam em permanecer tortos nas retas são sintomas de desalinhamento.

Recomenda-se verificar ou refazer o alinhamento, no máximo, a cada 5.000 km.

Refaça o alinhamento:

- Após fortes impactos.
- Quando constatado desgaste irregular dos pneus.
- Quando os pneus forem substituídos ou houver rodízio entre eles.
- Quando forem substituídas peças da suspensão.



BALANCEAMENTO

A falta de balanceamento adequado provoca a oscilação do conjunto pneu/roda e transmite uma trepidação ao volante, reduzindo a vida útil dos pneus e provocando um grande desconforto ao dirigir.



Recomenda-se verificar ou refazer o balanceamento, no máximo, a cada 5.000 km, ou nas seguintes condições:

- Quando os pneus forem substituídos, montados ou desmontados (quando houver rodízio entre eles, verificar necessidade).
- Quando surgirem vibrações ou trepidações.
- Quando houver reparo no pneu.



CONSERTOS

Existem normas técnicas específicas para consertos e reparos em pneus.

- Os consertos de pneus radiais de automóveis, SUVs e pick-ups, ROF (EMT), vans e utilitários leves deverão ser feitos a frio ("macarrão" ou manchão a frio) e somente na região da banda de rodagem.
 - Nunca se deve aplicar consertos nas laterais do pneu (região que vai desde o ombro até o talão costado).
 - Pneus de passeio com índice de velocidade até T (190 km/h) só poderão ter consertos feitos em furos ou cortes que tenham no máximo 6 mm (medidos pelo lado interno do pneu) e não mais que um conserto por quadrante, ou seja, quatro consertos no máximo.
- 
- 



- Para pneus de camioneta radial, o tamanho máximo de conserto permitido é de 10 mm (com índice de velocidade até T – 190 km/h).
- Já para pneus com índice de velocidade H, V, W, Z (superior a 210 km/h), a quantidade máxima de consertos permitida é de apenas um.

RODÍZIO

Para se obter o máximo de rendimento de seus pneus, efetue um rodízio a cada 5.000 km. O rodízio serve para compensar as diferenças de desgastes, permitindo um aumento de quilometragem e eficiência.

Efetue o rodízio dos pneus conforme as indicações abaixo:

- Respeitar sempre o sentido de rotação, quando este for indicado nos pneus.
- Recomenda-se o uso de estepe no rodízio. Para esses casos, seguir a orientação abaixo:

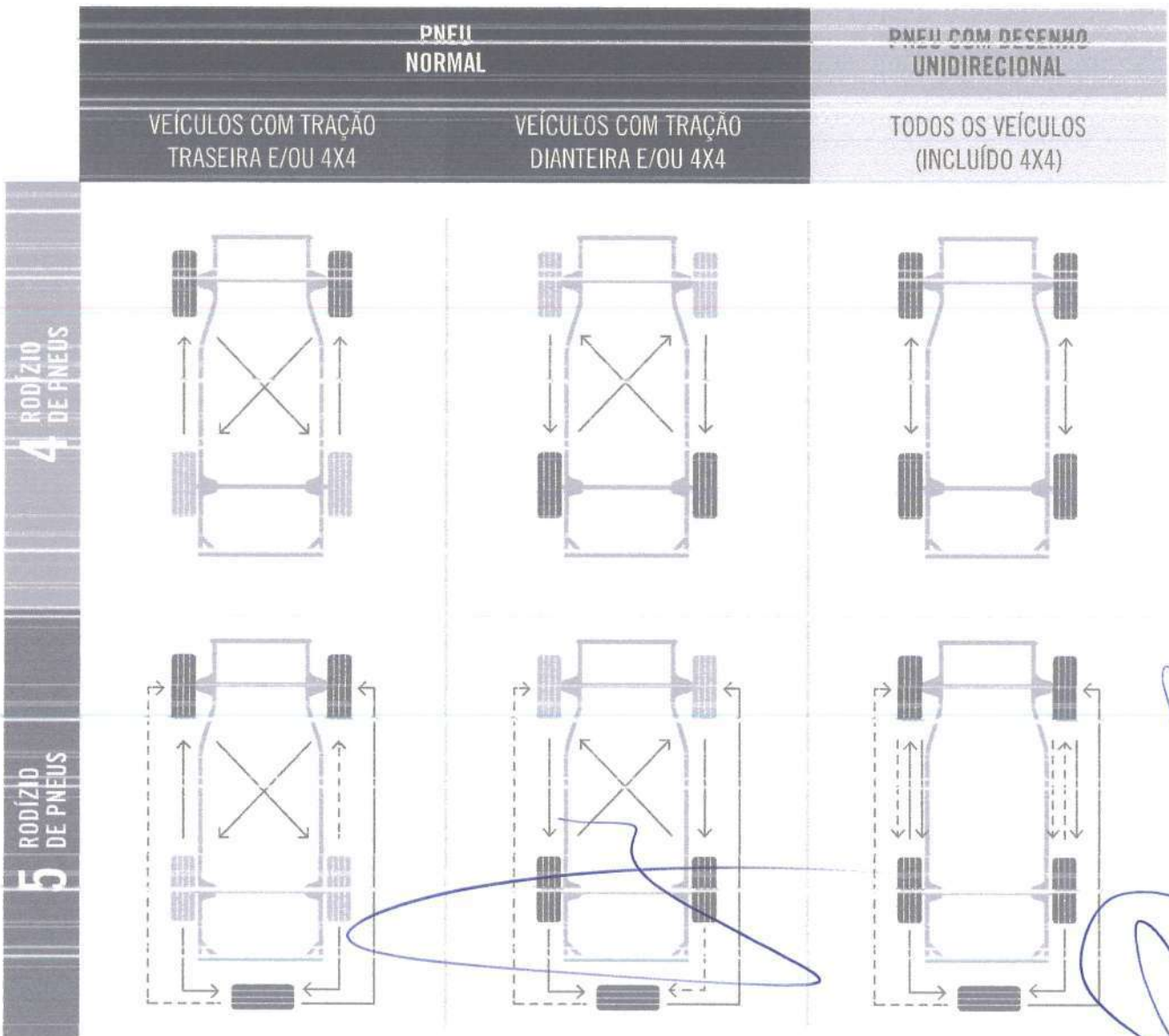

OS DESENHOS ACIMA REFEREM-SE A AUTOMÓVEIS, SUVS E PICK-UPS, VANS E UTILITÁRIOS LEVES.



INDICADORES DE DESGASTE (Δ , OU TWI)

Para que você possa transitar com segurança e saiba o momento exato de trocar os pneus, atente para os indicadores de desgaste, localizados no alto costado e marcados com o símbolo Δ , com o  ou as letras TWI.

Na direção dos indicadores, atente para as marcas em relevo na base dos sulcos.

Essas marcas indicam que o pneu atingiu o nível máximo de desgaste (1,6 mm de profundidade no sulco da banda de rodagem).

Pneus nessas condições devem ser imediatamente substituídos, conforme determinação do Código de Trânsito Brasileiro, pois comprometem a segurança do veículo.

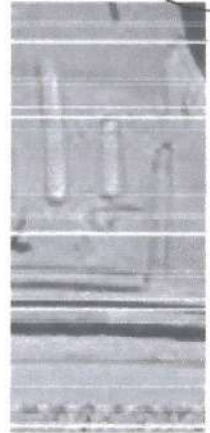

ARMAZENAGEM

A armazenagem de pneus deve ser feita em local seco e livre de matérias químicas.

Os pneus devem ser limpos e cobertos, a fim de evitar o acúmulo de água e a proliferação de insetos.

A armazenagem por períodos superiores a quatro semanas deve ser feita na posição vertical, em prateleiras com altura mínima de 10 cm do solo.

Veículos que permaneçam parados por longo período devem ser suspensos por cavaletes, para evitar deformações nos pneus.



HÁBITOS E COSTUMES AO DIRIGIR

Os hábitos e costumes de cada motorista exercem grande influência no desgaste e na durabilidade dos pneus de seu carro.

- Evite buracos e obstáculos. Os impactos e atritos podem causar avarias irreversíveis aos pneus.
- Alta velocidade causa o flexionamento excessivo da careca e superaquecimento dos pneus, acelerando seu desgaste.
- Evite fazer curvas em alta velocidade. Essa situação força o arraste dos pneus e causa um desgaste maior na área do ombro.
- Evite freadas ou arrancadas bruscas. Essa prática favorece o desgaste irregular e acelerado da banda de rodagem.



SUBSTITUIÇÃO OBRIGATÓRIA DOS PNEUS

Os pneus devem ser imediatamente substituídos se apresentarem:

- Bolhas ou cortes nas laterais (costados).
- Avarias nos talões.
- Sinais de envelhecimento de materiais (ex.: rachaduras).
- Cortes ou furos não reparáveis na banda de rodagem.
- Quando atingirem o nível máximo de desgaste (1,6 mm de profundidade no sulco da banda de rodagem).

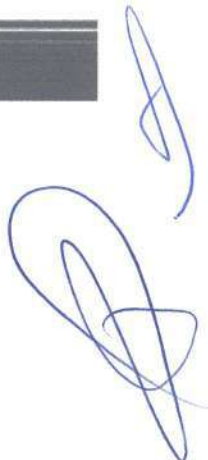



AVISO DE SEGURANÇA

A não observância de qualquer das orientações, requisitos e informações descritas neste certificado pode acarretar em riscos à segurança e implica a imediata perda da garantia dos produtos.



RECICLAGEM DE PNEUS – AJA CONSCIENTEMENTE

Em 26 de agosto de 1999, foi publicada a Resolução 258 do Conama, que determina a destinação ambientalmente adequada de pneus inservíveis. É sabido que pneus usados são focos de mosquitos e demoram anos para se degradarem, representando um sério risco à saúde e ao meio ambiente. A Goodyear e seus revendedores estão comprometidos com esse processo de crucial importância para o futuro de nosso planeta. Colabore você também, não deixando pneus em lugares abertos e deixando os pneus usados retirados de seu veículo na loja em que estiver efetuando a troca, para que possamos dar o destino ambientalmente correto. Juntos, com certeza conseguiremos construir um lugar melhor para vivermos.

As futuras gerações agradecem!

PARA INFORMAÇÕES TÉCNICAS ADICIONAIS, CONSULTE NOSSO SITE OU NOSSA REDE DE REVENDEDORES.

RESPEITE OS LIMITES DE VELOCIDADE.

Copyright © 2017 – Goodyear do Brasil

Todos os direitos reservados. A reprodução total ou parcial deste material, por quaisquer formas ou meios, só poderá ser feita com o consentimento por escrito da Goodyear do Brasil.

www.goodyear.com.br

  [goodyearbr](https://twitter.com/goodyearbr)

 0800 725 7638

 sac@goodyear.com

2017

GOODYEAR



São Paulo/SP, 13 de Fevereiro de 2019.

DECLARAÇÃO

A Sumitomo Rubber do Brasil, fabricante e representante oficial da marca de pneus Dunlop, sediada no município de Fazenda Rio Grande, estado do Paraná, declara para os fins de participações de licitações públicas, qua a marca Dunlop é homologada por várias montadoras de veículos a nível mundial, tais como: Alfa Romeo, Aud, BMW, Honda, Peugeot, Nissan, Renault, Toyota, Volkswagen, dentre outras.

Os pneus Dunlop e Falken, são garantidos por um período de 5 anos, a contar da data de venda do pneu ou do veículo, quando equipamento original, devidamente comprovado por documento fiscal (cupom ou nota fiscal). Declara também, que conta com equipe de consultores técnicos credenciados e com Rede de Revendedores, para prestar assistência com eficiência e rapidez, quando solicitado por seus clientes e consumidores. Na ausência de comprovação da data de compra, será considerado da data de fabricação, gravada na lateral dos pneus. Uma vez confirmada a garantia, a substituição será de forma imediata ou no prazo legal de 30 dias.

13.816.470/0002-50

Atenciosamente,

SUMITOMO RUBBER DO BRASIL LTDA.

Rua Frei Caneca, 1380 - 9º andar
CEP 01307-002
SÃO PAULO - SP

Rodrigo Marins Costa Alonso
Sales & Marketing Senior Manager
SUMITOMO RUBBER DO BRASIL
DUNLOP PNEUS

AS3 Automotiva Ltda.
CNPJ: 09.751.179/0001-52



Sumitomo Rubber do Brasil
Rua Frei Caneca 1380 - 9º andar - CEP 01307-002 - São Paulo - SP



CARTÓRIO Autenticação Digital Código: 60460107203201946689-1
Data: 01/07/2020 08:51:13
Valor Total do Ato: R\$ 4,56
Selo Digital Tipo Normal C: AKD74477-XJ4S;



Cartório Azevedo Bastos
Av. Presidente Epitácio Pessoa - 1145
Bairro dos Estados, João Pessoa - PB
(83) 3244-5404 - cartorio@azevedobastos.not.br
https://azevedobastos.not.br

Bel. Válber Azevedo Miranda Cavalcanti
Titular

TJPB



Documento Autenticado Digitalmente de acordo com os artigos 1º, 3º e 7º inc. V 8º, 41 e 52 da Lei Federal 8.935/1994 e Art. 6º inc. XII da Lei Estadual 8.721/2008 autêntico a presença imagem digitalizada, reprodução fiel do documento apresentado e conferido neste ato. O referido é verdade. Dou fé. ***** Confira os dados do ato em: https://selodigital.tjpb.jus.br ou Consulte o Documento em: https://azevedobastos.not.br/documento/60460107203201946689

REPÚBLICA FEDERATIVA DO BRASIL
ESTADO DA PARAÍBA
CARTÓRIO AZEVEDO BASTOS
FUNDADO EM 1888

PRIMEIRO REGISTRO CIVIL DE NASCIMENTO E ÓBITOS E PRIVATIVO DE CASAMENTOS, INTERDIÇÕES E TUTELAS DA COMARCA DE JOÃO PESSOA



Av. Epitácio Pessoa, 1145 Bairro dos Estados 58030-00, João Pessoa PB
Tel.: (83) 3244-5404 / Fax: (83) 3244-5484
<http://www.azevedobastos.not.br>
E-mail: cartorio@azevedobastos.not.br



DECLARAÇÃO DE SERVIÇO DE AUTENTICAÇÃO DIGITAL

O Bel. Válber Azevêdo de Miranda Cavalcanti, Oficial do Primeiro Registro Civil de Nascimentos e Óbitos e Privativo de Casamentos, Interdições e Tutelas com atribuição de autenticar e reconhecer firmas da Comarca de João Pessoa Capital do Estado da Paraíba, em virtude de Lei, etc...

DECLARO ainda que, para garantir transparência e segurança jurídica de todos os atos oriundos da atividade Notarial e Registral no Estado da Paraíba, foi instituído pela Lei nº 10.132, de 06 de novembro de 2013, a aplicação obrigatória de um Selo Digital de Fiscalização Extrajudicial em todos os atos de notas e registro, composto de um código único (por exemplo: Selo Digital: ABC12345-X1X2) e dessa forma, cada autenticação processada pela nossa Serventia pode ser verificada e confirmada tantas vezes quanto for necessário através do site do Tribunal de Justiça do Estado da Paraíba, endereço <https://www.tjpb.jus.br/seu-digital/>.

A autenticação digital do documento faz prova de que, na data e hora em que ela foi realizada, a empresa AS3 AUTOMOTIVA LTDA - ME tinha posse de um documento com as mesmas características que foram reproduzidas na cópia autenticada, sendo da empresa AS3 AUTOMOTIVA LTDA - ME a responsabilidade, única e exclusiva, pela idoneidade do documento apresentado a este Cartório.

Nesse sentido, declaro que a AS3 AUTOMOTIVA LTDA - ME assumiu, nos termos do artigo 8º, §1º, do Decreto nº 10.278/2020, que regulamentou o artigo 3º, inciso X, da Lei Federal nº 13.874/2019 e o artigo 2º-A da Lei Federal 12.682/2012, a responsabilidade pelo processo de digitalização dos documentos físicos, garantindo perante este Cartório e terceiros, a sua autoria e integridade.

De acordo com o disposto no artigo 2º-A, §7º, da Lei Federal nº 12.682/2012, o documento em anexo, identificado individualmente em cada Código de Autenticação Digital ou na referida sequência, poderá ser reproduzido em papel ou em qualquer outro meio físico.

Esta DECLARAÇÃO foi emitida em **01/09/2021 17:23:42 (hora local)** através do sistema de autenticação digital do Cartório Azevedo Bastos, de acordo com o Art. 1º, 10º e seus §§ 1º e 2º da MP 2200/2001, como também, o documento eletrônico autenticado contendo o Certificado Digital do titular do Cartório Azevedo Bastos, poderá ser solicitado diretamente a empresa AS3 AUTOMOTIVA LTDA - ME ou ao Cartório pelo endereço de e-mail autentica@azevedobastos.not.br. Para informações mais detalhadas deste ato, acesse o site <https://autdigital.azevedobastos.not.br> e informe o Código de Autenticação Digital.

Esta Declaração é válida por **tempo indeterminado** e está disponível para consulta em nosso site.

1Código de Autenticação Digital: 60460107203201946689-1

2Legislações Vigentes: Lei Federal nº 8.935/94, Lei Federal nº 10.406/2002, Medida Provisória nº 2200/2001, Lei Federal nº 13.105/2015, Lei Estadual nº 8.721/2008, Lei Estadual nº 10.132/2013, Provimento CGJ N° 003/2014 e Provimento CNJ N° 100/2020.

O referido é verdade, dou fé.

CHAVE DIGITAL

00005b1d734fd94f057f2d69fe6bc05bf3d44381c609af45bcde265c867d7829e623f4753ec0adc3f8c2e480151d315d9617044e70aec6f2ce31d465c311233073a427badebe0e32caa2e1fc7530b7f3



Presidência da República
Casa Civil
Medida Provisória Nº 2.200-2,
de 24 de agosto de 2001.





TERMO DE GARANTIA

PNEUS DUNLOP

WWW.DUNLOPPNEUS.COM.BR

DADOS PARA REGISTRO DA GARANTIA



NOME

ENDEREÇO

NOTA / CÚPOM FISCAL - DATA DA COMPRA E DATA DA INSTALAÇÃO

MARCA / MODELO / MEDIDA

NÚMEROS DOT (COMPLETOS)

1

2

3

4

5

APLICAÇÃO / USO

CARIMBO DO REVENDEDOR / DISTRIBUIDOR AUTORIZADO

AS3 Automotiva Ltda.
CNPJ: 09.151.179/0001-52



TERMO DE GARANTIA

A Sumitomo Rubber do Brasil, representante oficial das marcas Dunlop, Falken, no mercado brasileiro, vem, através deste, informar as condições e políticas que regem a concessão de garantia aos produtos comercializados em território nacional por nossa rede autorizada de distribuidores e revendedores.

Os pneus são garantidos por um período de 5 anos, da data de venda do pneu ou do veículo novo equipado com pneus das marcas supramencionadas, como equipamento original, devidamente comprovado por documento fiscal (cupom ou nota fiscal), verificado por técnico credenciado de nossa rede autorizada de distribuidores/revendedores, e/ou técnicos da Sumitomo Rubber do Brasil.

O período de 5 anos compreende os 3 meses de garantia legal, acrescidos de 4 anos e 9 meses de garantia contratual, oferecidos pela Sumitomo Rubber do Brasil.

Caso o comprovante fiscal de venda não esteja disponível, para efeito de contagem da garantia de 5 anos, será considerada a data de fabricação do pneu, verificada em sua gravação de série DOT.

A garantia será considerada válida enquanto houver vida da banda de rolamento original, e estará automaticamente extinta quando do atingimento da espessura mínima de 1,6mm para pneus de passeio, utilitários e de carga, e de 0,8mm para pneus de motocicleta. Tal atingimento pode ser verificado através dos indicadores TWI de desgaste e por medição com instrumento adequado, devidamente aferido e calibrado.

1) GARANTIA LEGAL

Nos três primeiros meses de vigência da garantia, uma vez constatado vício ou falha, conforme critérios de avaliação do fabricante, o pneu, desde que devidamente identificado e analisado por técnico credenciado de nossa rede autorizada de distribuidores/revendedores, e/ou técnicos da Sumitomo Rubber do Brasil, será substituído sem ônus para o consumidor final.

Excepcionalmente deste caso os pneus de veículos com placas de identificação, chamadas "placas de aluguel" (placas de uso comercial), como por exemplo (mas não limitado somente a estes): caminhões, ônibus ou qualquer outro tipo de veículo de transporte de aluguel ou uso comercial, por não serem considerados pelo Código de Proteção e Defesa do Consumidor como destinatários finais (artigo 2º). Para estes casos, a garantia será detalhada no item 3.

Este termo de garantia somente é aplicável a pneus das marcas Dunlop, Falken, adquiridos legalmente em território brasileiro, após o dia 01/06/2012, com gravação do INMETRO na lateral. Produtos adquiridos diretamente no exterior e anteriormente ao dia 01/06/2012 não estão cobertos por este termo de garantia.

2) GARANTIA CONTRATUAL

Uma vez ultrapassados os três primeiros meses de garantia, quando constatado vício ou falha conforme mesmo procedimento mencionado no item 1, um novo pneu do mesmo tipo e medida, ou similar, será entregue ao consumidor, cobrando-se apenas o valor resultante do percentual do desgaste do pneu substituído (exemplo: se um pneu apresentar 30% de desgaste da banda de rolamento original, será cobrado 30% do valor do pneu).

3) PNEUS DE CAMINHÕES E ÔNIBUS E OUTROS VEÍCULOS DE USO COMERCIAL

Para pneus desta categoria, constatado vício ou falha conforme procedimento mencionado no item 1, dentro do prazo de três meses de garantia e com até 20% de desgaste da banda de rolamento original, o pneu será substituído sem ônus para o consumidor final.

Posteriormente a este prazo e/ou com desgaste superior a 20% da banda de rolamento original, será cobrado o valor resultante do percentual do desgaste do pneu substituído.

4) VALORES

O preço do pneu a ser utilizado, para fins de cálculo do valor a ser pago em caso de substituição do pneu substituído em garantia, será aquele praticado para o consumidor final, vigente na data da solicitação de garantia, acrescido dos seus respectivos tributos.

Importante: Para que a garantia possa ser solicitada, o consumidor deve apresentar à rede de distribuidores/revendedores autorizados da Sumitomo Rubber do Brasil o pneu que supõe apresentar vício ou falha, bem como o original do documento fiscal de venda acompanhado do presente termo de garantia.

Em todos os casos, deve-se apresentar para análise o pneu e todos os demais itens relacionados à montagem e utilização nos respectivos veículos, tais como válvulas de ar, aros, rodas e câmaras de ar e protetores, no caso de pneus com câmara.

5) A GARANTIA LEGAL E CONTRATUAL NÃO SE APLICA QUANDO CONSTATADO:

- uso do pneu com pressão inadequada de ar (pneu vazio, com baixa pressão ou com excesso de pressão);
- desbalanceamento do conjunto pneu/roda;
- desalinhamento de direção;
- uso do pneu em veículos com falhas mecânicas no sistema de direção/suspensão/freios;
- uso do pneu em veículos com desalinhamento de chassi/carroceria;
- aplicação incorreta do pneu, tanto de tipo, medida e posição de montagem, como utilização;
- uso de rodas e aros enferrujados, trincados, amassados e ondulados, tanto de aço, como de liga leve;
- aplicação indevida quanto ao índice de carga e velocidade exigidos;
- série DOT raspada, adulterada ou ilegível;
- indício de sobrecarga ou má distribuição de carga;
- avarias acidentais, como furos, penetrações, rasgos, cortes, quebra da carcaça por impacto, rachaduras e bolhas ou afundamento da lateral;
- sinais de envelhecimento por armazenagem e utilização em condições inadequadas;
- contaminação por produtos químicos, como óleo, graxas, solventes ou qualquer outro derivado de petróleo;
- uso de material químico não recomendado, tais como, pó para balanceamento e vedantes de perfuração e cortes;
- presença de água no interior do pneu, bem como montagem e desmontagem inadequadas;
- marcas de frenagens bruscas, patinagens, arrancadas e qualquer indício de uso abusivo;
- uso em corridas ou qualquer competição, "rachas";
- danos por aquecimento por fogo ou qualquer fonte de combustão;
- furto, roubo e danos causados por atos de vandalismo;
- uso de câmara de ar em pneus sem câmara (tubeless);
- montagem de câmara de ar e protetor usados em pneu com câmara (tubetype) novo.
- pneus sem câmara com mais de dois reparos na banda de rolamento original, e/ou realizados de forma não recomendada;
- pneus que sofreram processo de recapagem/recauchutagem.

Este termo não se aplica para pneus Run Flat.

6) CONDIÇÕES ADICIONAIS QUE CANCELAM A COBERTURA EM GARANTIA:

- Pneus com reparo impróprio - perfurações devem ser reparadas sempre com a vedação interna e externa, ou seja, com o uso de manchão adesivado interno e preenchimento do dano externo com plug ou borracha pré-vulcanizada.
São exemplos de reparos impróprios (que invalidam a garantia):
 - reparos temporários realizados sem a desmontagem do pneu, com uso de "macarrão";
 - qualquer reparo realizado fora da região da banda de rolamento do pneu;
 - reparos que vedam a parte interna do pneu, sem o preenchimento da perfuração;
 - reparos realizados sem o atendimento da Norma ABNT NBR 6089 e NBR NM-225.





- b. Desgaste irregular da banda de rolamento original - causado por desalinhamento, desbalanceamento, rodízio de pneus feito de maneira não recomendada por este termo, uso de pressão de inflação inadequada e, ainda, irregularidades em componentes do sistema de suspensão, freios, direção e carroceria/chassis.
 - c. Distúrbios de dirigibilidade, tais como tendência direcional, sonorização, trepidação, em pneus reclamados com desgaste da banda de rolamento original superior a 10%.
 - d. Pneus para veículos de passeio, caminhonetes, ônibus, caminhões e motocicletas que não possuam a marca do INMETRO estampada na lateral.
 - e. Utilização dos pneus para fins e em condições de uso diversas daquelas para os quais é apropriado, de acordo com indicações e orientações apresentadas no momento da aquisição do produto junto aos distribuidores/revendedores autorizados e que constarão do manual de instruções.
- Caso os produtos sejam revendidos pelo primeiro comprador a outro usuário, separadamente ou acompanhando o veículo em que foram instalados, os próximos proprietários deverão observar as mesmas indicações de uso, sob pena de perda de garantia.

Os itens descritos nos itens 5 e 6 serão comprovados pelo técnico credenciado de nossa rede autorizada de distribuidores/revendedores e/ou técnicos da Sumitomo Rubber do Brasil.

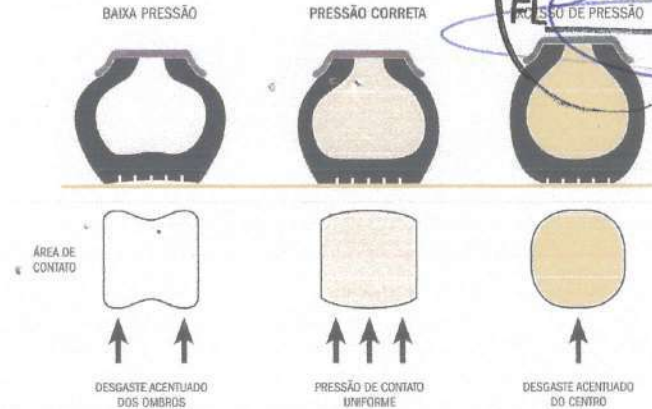

RECOMENDAÇÕES DE USO E INFORMAÇÕES PARA CORRETA IDENTIFICAÇÃO E APLICAÇÃO DOS PNEUS

Os pneus são o único ponto de contato do veículo com o solo, tendo como atribuições suportar o peso/carga do veículo, absorver os impactos da estrada, transmitir as forças de tração e frenagem e permitir que o veículo seja conduzido à ordem e demanda do condutor.

O desempenho pleno das funções, bem como a durabilidade e segurança atribuídos ao pneu dependem prioritariamente de procedimentos que devem ser realizados de forma periódica e, de preferência, de forma preventiva pelo proprietário e/ou condutor do veículo.

1) ESCOLHA DO PNEU CORRETO

Siga estritamente as recomendações do fabricante do veículo. Veja mais detalhes no item "Identificação dos Pneus".

2) MANUSEIO

Faça uso de luvas para manusear os pneus e ferramentas relacionadas à montagem e desmontagem para evitar acidentes.

3) MONTAGEM

- a. Deve ser feita com ferramental adequado e por profissional experiente e devidamente treinado.
- b. Os aros devem ser os recomendados para o pneu em montagem e em perfeito estado.
- c. Pneus novos que exigem câmaras de ar, devem ser montados em conjunto com câmara e protetor novos, adequados ao pneu.
- d. Em pneus novos sem câmara, substituir as válvulas de ar por novas.
- e. Não solicitar/permitir a montagem de pneus de marca, tipo e/ou medidas diferentes no mesmo eixo, pois a dirigibilidade pode ser afetada.

4) PRESSÃO DE AR DOS PNEUS

- a. Seguir sempre as orientações do fabricante do veículo.
- b. A inspeção e ajuste das pressões devem ser feitas sempre com os pneus frios.
- c. Realizar o serviço de inspeção e ajuste regularmente, de preferência semanalmente, inclusive no estepe.
- d. Sempre mantenha as válvulas de ar limpas e tampadas.

5) BALANCEAMENTO DE RODAS

A rodagem com a falta de balanceamento pode provocar vibrações no volante e no veículo e, além de causar desconforto ao dirigir, pode provocar perda de estabilidade e tração. O pneu sofre desgaste acentuado e irregular, assim como os componentes mecânicos relacionados. Recomenda-se a realização do balanceamento:

- a. A cada troca de pneus e/ou rodas, ou ainda, quando efetuado o rodízio. Preventivamente a cada 10.000km (motos a cada 1.000km).
- b. Quando ocorrer vibração no volante e/ou veículo.
- c. Em caso de impacto com buracos e/ou obstáculos, com empenamento da roda.
- d. Se o pneu/câmara de ar tiver sido reparado.

6) ALINHAMENTO DE DIREÇÃO

O desalinhamento pode provocar desgastes irregulares e prematuros dos pneus, e torna a direção instável, insegura e desconfortável. Recomenda-se a realização:

- a. A cada troca de pneus e/ou rodas, ou ainda, quando efetuado o rodízio. Preventivamente a cada 10.000km (motos a cada 1.000km).
- b. Quando houver alteração na dirigibilidade, com sensação de instabilidade e/ou tendência direcional, além de volante descentralizado.
- c. Em caso de substituição de componentes da suspensão/direção.
- d. Em caso de impacto com buracos e/ou obstáculos.
- e. Se notar desgaste irregular dos pneus, assim como um rodar mais ruidoso.

7) RODÍZIO DE PNEUS

Recomenda-se a cada 10.000km ou conforme orientação do fabricante do veículo. Não deve ser feito para motocicletas.





RODÍZIO 5 PNEUS (INCLUINDO O ESTEPE)

PNEU NORMAL OU ASSIMÉTRICO

PNEU UNIDIRECIONAL

TRAÇÃO TRASEIRA

TRAÇÃO DIANTEIRA

TODOS OS VEÍCULOS

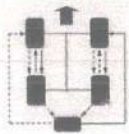
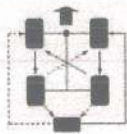
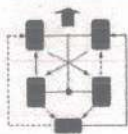

Linhas sólidas: trocas recomendadas. Linhas tracejadas: trocas alternativas.

8) RECOMENDAÇÕES GERAIS:

- a. Evitar impactos em buracos e obstáculos.
- b. Não arrancar ou frear bruscamente sem necessidade.
- c. Não subir ou roçar no meio-fio (guia).
- d. Não estacionar sobre óleo, solventes, combustível ou qualquer outro derivado de petróleo.
- e. Dirigir em velocidades e com cargas compatíveis com o tipo e condição de estrada, bem como com o tipo de pneu.

9) VERIFICAR SEMPRE:

- a. Se os pneus não apresentam avarias na banda de rolamento e laterais.
- b. O estado da banda de rolamento, especialmente se não há desgaste irregular.
- c. Se há pedras e outros objetos presos nos sulcos da banda de rolamento e retirá-los, para evitar cortes e perfurações.
- d. Se os indicadores de desgaste (TWI) não foram atingidos, o que implica na necessidade de substituir o pneu.

TABELA DE ÍNDICES DE VELOCIDADE

SÍMBOLO DA VELOCIDADE	VELOCIDADE (KM/H)	SÍMBOLO DA VELOCIDADE	VELOCIDADE (KM/H)
A 1	5	K	110
A 2	10	L	120
A 3	15	M	130
A 4	20	N	140
A 5	25	P	150
A 6	30	Q	160
A 7	35	R	170
A 8	40	S	180
B	50	T	190
C	60	U	200
D	65	H	210
E	70	V	240
F	80	W	270
G	90	Y	300
J	100		

IDENTIFICAÇÃO DOS PNEUS

Para selecionar o pneu a ser montado em seu veículo, consultar sempre o manual do proprietário ou a montadora do veículo, de forma a certificar-se das especificações que devem ser seguidas pelos pneus. Em caso de dúvidas, solicitar auxílio ao revendedor.

Na figura a seguir, é possível visualizar as principais informações encontradas na parede lateral do pneu.

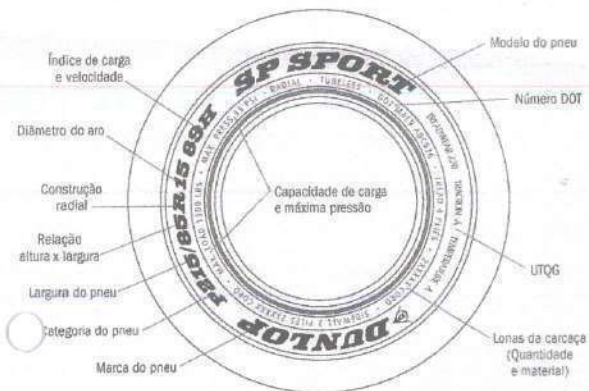

Handwritten signatures and scribbles in blue ink at the bottom of the page.

TABELA DE ÍNDICES DE CARGA

LI	Kg	LI	Kg	LI	Kg
56	224	91	615	126	1700
57	230	92	630	127	1750
58	236	93	650	128	1800
59	243	94	670	129	1850
60	250	95	690	130	1900
61	257	96	710	131	1950
62	265	97	730	132	2000
63	272	98	750	133	2060
64	280	99	775	134	2120
65	290	100	800	135	2180
66	300	101	825	136	2240
67	307	102	850	137	2300
68	315	103	875	138	2360
69	325	104	900	139	2430
70	335	105	925	140	2500
71	345	106	950	141	2575
72	355	107	975	142	2650
73	365	108	1000	143	2725
74	375	109	1030	144	2800
75	387	110	1060	145	2900
76	400	111	1090	146	3000
77	412	112	1120	147	3075
78	425	113	1150	148	3150
79	437	114	1180	149	3250
80	450	115	1215	150	3350
81	462	116	1250	151	3450
82	475	117	1285	152	3550
83	487	118	1320	153	3650
84	500	119	1360	154	3750
85	515	120	1400	155	3875
86	530	121	1450	156	4000
87	545	122	1500	157	4125
88	560	123	1550	158	4250
89	580	124	1600	159	4375
90	600	125	1650	160	4500



HEÇA A LINHA COMPLETA DE PNEUS DUNLOP. ACESSE: WWW.DUNLOPPNEUS.COM.BR

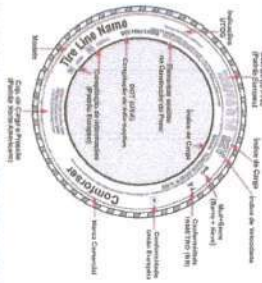

Abreviaturas:
 TL: Tarifa de Seguro
 M/S: Seguro Furg. (Sem. + Prob. de Ac. de Tráf.)
 E-N: Seguro Antiroubo (25% sobre o valor)
 R/P: Seguro
 M/L: Cota básica de 100 km
 D/L: Cota básica de 200 km
 S/L: Cota básica de 300 km
 M/L: Cota básica de 400 km
 P/R: Seguro de Furg.

ÍNDICE DE VELOCIDADE

Velocidade máxima (km/h)	Velocidade mínima (km/h)	Velocidade média (km/h)
A1	5	120
A2	10	130
A3	15	140
A4	20	150
A5	25	160
A6	30	170
A7	35	180
A8	40	190
A9	50	200
B	60	210
C	70	220
D	80	230
E	90	240
F	100	250
G	110	260
H	120	270
I	130	280
J	140	290
K	150	300
L	160	310
M	170	320
N	180	330
O	190	340
P	200	350
Q	210	360
R	220	370
S	230	380
T	240	390
U	250	400
V	260	410
W	270	420
X	280	430
Y	290	440
Z	300	450



ÍNDICE DE CARGA

O Índice de carga é um relógio analógico associado à carga máxima que se pode colocar no veículo, variando por sua classe de potência em unidades de carga convencionadas para frotas de 100 unidades.

Classe	1	2	3	4	5	6	7	8	9	10	11	12	13	14	15	16	17	18	19	20	21	22	23	24	25	26	27	28	29	30	31	32	33	34	35	36	37	38	39	40	41	42	43	44	45	46	47	48	49	50	51	52	53	54	55	56	57	58	59	60	61	62	63	64	65	66	67	68	69	70	71	72	73	74	75	76	77	78	79	80	81	82	83	84	85	86	87	88	89	90	91	92	93	94	95	96	97	98	99	100																																																																																													
1	40	45	50	55	60	65	70	75	80	85	90	95	100	105	110	115	120	125	130	135	140	145	150	155	160	165	170	175	180	185	190	195	200	205	210	215	220	225	230	235	240	245	250	255	260	265	270	275	280	285	290	295	300	305	310	315	320	325	330	335	340	345	350	355	360	365	370	375	380	385	390	395	400	405	410	415	420	425	430	435	440	445	450	455	460	465	470	475	480	485	490	495	500	505	510	515	520	525	530	535	540	545	550	555	560	565	570	575	580	585	590	595	600	605	610	615	620	625	630	635	640	645	650	655	660	665	670	675	680	685	690	695	700	705	710	715	720	725	730	735	740	745	750	755	760	765	770	775	780	785	790	795	800	805	810	815	820	825	830	835	840	845	850	855	860	865	870	875	880	885	890	895	900	905	910	915	920	925	930	935	940	945	950	955	960	965	970	975	980	985	990	995	1000

ASS3 Automotiva Ltda.
 CNPJ: 09.151.179/0001-52

Caminho do Remetedor:

Nome: _____

Endereço: _____

Cidade: _____ Estado: _____

CEP: _____

Telefone: _____

E-mail: _____

Moto Fiscal Nº: _____ Data: _____

Comforser
 Conforto e Segurança

MANUAL DE GARANTIA

TDP

ISO 9001 • ISO 14001 • ISO 45001 • REACH

MANUAL DE GARANTIA

Handwritten signature and scribbles.

Handwritten signature and scribbles.



TERMOS E CONDIÇÕES DE GARANTIA LIMITADA

O presente Termo de Garantia Limitada cobre os pneus da marca COMFORSER comercializados no Brasil, pela Rede de Revendedores Credenciados COMFORSER, por intermédio de seus pontos de vendas autorizados. Os pneus originais de veículos comercializados no Brasil também são cobertos por este Termo de Garantia.

Prazo de Garantia

A cobertura da garantia limitada é de 5 (cinco) anos, contados a partir da data de fabricação, inscrita no DOT, na lateral do pneu, apresentados para exame. Entende-se que é DOT: O pneu possui em seu costado (lateral), inúmeras inscrições que explicam sua origem, construção, medida, índice de carga e velocidade, etc. Vale lembrar que a correta identificação do DOT é de suma importância para o cumprimento da contagem do prazo de garantia do pneu, contados a partir de sua data de fabricação (DOT), devidamente comprovada a propriedade pela Nota Fiscal.

Condições de Cobertura

O produto deve apresentar falta de fabricação/materials e/ou vício qualitativo, a ser confirmado por um técnico credenciado pela COMFORSER. Todas as garantias da COMFORSER são limitadas aos proprietários originais, tanto para os pneus que equipam originalmente veículos como os de mercado de reposição, com a apresentação da Nota Fiscal de Compra em nome do proprietário e não são transferíveis a proprietários subsequentes. Não há garantia cobrindo qualquer tipo de manutenção, reparos, danos ou acidentes.

Situações não cobertas

- Pneu que apresente em qualquer ponto do bande de rodagem, a profundidade de desenho inferior a 1,6mm, de acordo com a Resolução n.º 559/80 do CONTRAN/Conselho Nacional de Tráfego;
- Pneu reformado, reparado, reconstruído, remoldado ou consertado sob qualquer sistema de reforma ou reparo;
- Pneu cuja inscrição do DOT tenha sido raspada ou apagada;
- Pneus marcação "NA" (Non-Adjustable - Não Ajustável) ou "Biot" (Biotensid - Inerente à vida);
- Pneus provenientes de outros países;
- Aplicação inadequada do pneu ou uso de câmara de ar em pneus tipo sem câmara e vice-versa, uso de câmara inadequada, uso de câmaras reutilizadas, consertadas e quebra ou torça das dimensões permitidas pela ABNT, consertos aplicados pelo lado externo do pneu (câmaras), poliferramentas como macaco e uso incorreto de serras, alicates ou materiais estranhos dentro do pneu.

- Alterações no pneu, substituição de medida de pneu ou uso fora das parâmetros recomendados pelo fabricante, ao lado, empinado ou excêntrico. Avós entalhados ou soldados, uso em segurança ou dano não permitido;
- Custos de Montagem/Desmontagem, serviços de balanceamento ou alinhamento;
- Perda do prazo de garantia ou pneus expostos por longos períodos às intempéries climáticas ou ao sol e pneus montados em veículos parados por longos períodos em mesma posição;
- Pneus instalados em veículos com blindagem não original do fabricante.

Falhas não cobertas

- Não são cobertas falhas decorrentes de aplicação incorreta, manutenção inadequada ou manuseio por terceiros, como:
 - Aplicação incorreta
 - Marcas de aceleração bruscas e/ou sinais de travamento do sistema de freios;
 - Avarias como furos, cortes, rompimentos, arranhamentos e roçamentos em quaisquer partes dos pneus, consequentes de arito ou impacto acidental contra objeto estranho, buraco ou obstáculo;
 - Falhas ocasionadas por utilização inadequada em relação às especificações do pneu, quanto ao tipo de pavimento, sentido de rotação, eixo e lado de montagem;
 - Sinais de sobre carga;
 - Falhas provenientes da aplicação inadequada em relação às especificações do veículo, como medida, série, ano, capacidade de carga e índice de velocidade;
 - Falha, danos ou desgastes irregulares provocados por: Prolapamentos, cortes, bolhas, impactos, frenagens bruscas, colisão ou acidentes;
 - Fogo, acidental ou voluntário, inflado indevidamente;
 - Manutenção inadequada, inflado incorreto, sobrecarga, rodarizado;
 - Escassez de velocidade, uso em corridas e trilhas, prova de arrancada, rodar em alta velocidade (caso de pneu);
 - Danos provocados por corpos estranhos;
 - Contaminação por derivados de petróleo, contaminação por ozônio;
 - Pneus montados em veículos com a utilização de equipamentos de auto inflado (combustíveis propulsores como rodar);
 - Condições mecânicas do veículo, incluindo alinhamento irregular, balanceamento irregular, amortecedores vencidos, pneus com respaldagem irregular, balanceamento irregular, suspensão alterada, olgias em rolamentos e buchas;
 - Manutenção inadequada;
 - Desgaste irregular ou prematuro, decorrente de problemas mecânicos do sistema de suspensão, direção, freios ou chassis do veículo;
 - Deterioração por contaminação de qualquer produto químico derivado de petróleo;
 - Separações entre as partes ou rachaduras provenientes da utilização com pressão de ar inferior à indicada no caso de câmara;
 - Manuseio por terceiros;
 - Avarias provocadas por montagem/desmontagem incorreta;
 - Falhas ocasionadas pela aplicação incorreta de conserto.

Reembolso

Na comprovada ocorrência de uma falha de fabricação e/ou vício qualitativo, a COMFORSER credita o valor percentual correspondente na compra de um pneu novo de igual medida e modelo ou equivalente, descontando percentualmente o desgaste da banda de rodagem no momento da constatação da falha, menos 1 (um) conforme CONTRAN 559/80.

Manuseio dos pneus

Utilize ferramentas autorizadas, óculos e luvas de segurança nas operações de manuseio para evitar acidentes.

Montagem dos pneus

- Deve ser feita em áreas corretas e em perfeito estado de conservação;
- Com ferramentas e processos adequados e por profissional qualificado e experiente;
- Em pneus novos que exigem câmaras de ar, instalar câmaras e protetores novos de medida adequada ao pneu;
- Em pneus novos para uso "Sem Câmara", substituir as válvulas por outras novas;
- Em pneus novos para uso "Sem Câmara", desaconselha-se a montagem com câmara de ar;
- Num mesmo eixo, nunca montar pneus de marca, tipo, medida ou modelo diferentes, pois afetará a dirigibilidade do veículo.

Controle de pressões

- Conforme as recomendações do fabricante do veículo;
- Sempre com pneus frios, pois quanto quentes podem afetar a pressão;
- Pelo menos uma vez por semana ou sempre antes de iniciar uma viagem;
- Com calibradores aferidos;
- Nunca aceite a pressão esvaziando os pneus quentes, pois este procedimento pode causar danos irreparáveis na carcaça;
- Cuidado as tampinhas nas válvulas.

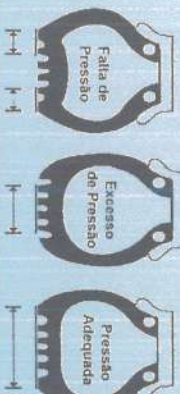

Faça o balanceamento de rodas
- Por ocasião da troca de pneus;
- Sempre que surgirem vibrações;
- A cada 10.000 Km rodados.

Controle o alinhamento

- Sempre que os pneus apresentarem desgastes irregulares;
- Após fortes impactos em buracos ou obstáculos;
- Sempre que o veículo apresentar tendência de derrivar ou instabilidade;
- Sempre que forem substituídos componentes da suspensão ou direção;
- A cada 10.000 Km rodados.

Durante o dirigi-avie

- Impactos em buracos e obstáculos;
- Arrancadas e freadas bruscas desnecessárias;
- Subidas ou roçamentos no meio fio;
- Velocidades incompatíveis com o tipo e configuração estrada, assim como o tipo do pneu;
- Paradas sobre oleos, solavantes ou outro dehidratado de pedregulho.

Fuga rodízio

De acordo com o esquema recomendado no manual do fabricante do veículo, a cada 10.000 Km rodados, de preferência, com todos os pneus.

Verifique periodicamente os pneus

- Se não apresentarem avarias;
- Se não existirem desgastes irregulares;
- Se não existirem pedras ou outros objetos encravados no desenho;
- Se não forem perdendo pressão;
- Se não forem atingidos os indicadores de desgaste TMI, o que determina a necessidade de substituição.

Consertos de furos nos pneus

- Devem ser feitos por profissional experiente, com ferramentas e materiais adequados;
- Os furos nos pneus devem ser limpos e preenchidos para evitar infiltrações de umidade;
- A umidade pode causar deteriorações na estrutura do pneu e separação dos componentes, comprometendo a segurança e a garantia Comfoser;
- Utilize sempre reparos reconhecidos desde que o uso seja limpo e preenchido de acordo com as instruções dos materiais que serão utilizados no conserto.

- Arrancadas e freadas bruscas.
- Subidas ou roçamentos no meio-fio.
- Velocidades incompatíveis com o tipo e condição da estrada, assim como com o tipo de pneu.
- Paradas sobre óleos, solventes ou outros derivados de petróleo.



Faça rodízio:

- De acordo com o esquema recomendado no manual do fabricante do veículo/máquina.
- Periodicamente conforme a necessidade e uso do veículo.
- De preferência, com todos os pneus.

Submeta periodicamente seus pneus à avaliação de um profissional capacitado (inclusive os pneus de estepe), principalmente se seus pneus tiverem mais de 5 anos, a fim de identificar:

- Se os pneus não apresentam desgastes irregulares.
- Se não existem pedras ou outros objetos encravados no desenho dos pneus.
- Se os pneus não estão perdendo pressão. O uso prolongado de pneus com perda de pressão pode ocasionar danos estruturais aos mesmos, levando à necessidade de substituição.
- Se os pneus não apresentam avarias. Pneus avariados ou danificados devem ser reparados. Caso o conserto não seja possível, segundo as normas ABNT vigente, os mesmos devem ser substituídos.
- Se não foram atingidos os indicadores de desgaste (TWI) dos pneus (quando existentes), o que determina legalmente a necessidade de substituição.
- Se os pneus não apresentam sinais de envelhecimento ou deterioração por exposição a intempéries e substâncias agressivas. Caso qualquer dessas situações seja constatada, proceda à substituição dos pneus.

Consertos de furos nos pneus:

- Devem ser feitos por profissional experiente, com ferramentas e materiais adequados.
- Os furos nos pneus devem ser limpos e preenchidos para evitar infiltrações de umidade.
- Utilize sempre os reparos recomendados e aprovados na norma ABNT vigente.
- Devem respeitar a norma ABNT vigente e as instruções do fabricante dos materiais que serão utilizados no conserto.

A umidade pode causar deteriorações na estrutura do pneu e separação dos componentes, comprometendo sua segurança e a garantia dos produtos.

Reconstrução dos pneus (recauchutagem ou recapagem) – Não aplicável a linha Agricultura / OTR:

- Deve ser feita somente quando a carcaça se encontra em condições adequadas.
- Deve seguir a norma vigente da ABNT.
- Deve ser feita com equipamentos, materiais e processos adequados por profissionais devidamente habilitados.

IMPORTANTE - RODAR COM PNEUS COM BAIXA PRESSÃO, SOBRECARGA, RODAS DESBALANCEADAS, COM FURUS MAL REPARADOS OU VEÍCULO/MÁQUINA DESALINHADO COMPROMETE A SEGURANÇA, DURABILIDADE E DESEMPENHO DOS SEUS PNEUS, ALÉM DE ACARRETAR A PERDA DA GARANTIA.

Não recomendamos a aplicação interna ou externa de produtos químicos em seus pneus ou câmaras de ar que tenham na sua composição elementos que comprometam o composto de borracha, como, por exemplo, solventes e embelezadores à base de derivados de petróleo e "sprays" para reparos. Esses produtos podem comprometer o pneu e afetar o seu desempenho e segurança, além de acarretar a perda da garantia.

A armazenagem de pneus deve ser feita em locais frescos, secos, cobertos e com pequena incidência de luz. Não deixe pneus, câmaras ou protetores armazenados sob o sol ou expostos à ação de intempéries.

Advertências:

Qualquer forma de utilização dos produtos, que não a sua utilização em veículos automotores para os quais esses produtos tenham sido devidamente homologados, é de responsabilidade exclusiva do usuário e pode trazer sérias consequências à saúde e segurança.

Three large, stylized blue ink signatures are present on the page.

Documento Autenticado Digitalmente de acordo com os artigos 1º, 3º e 7º inc. V 8º, 41 e 52 da Lei Federal 8.935/1994 e Art. 6º Inc. XII da Lei Estadual 8.721/2008 autêntico a presente imagem digitalizada, reprodução fiel do documento apresentado e conferido neste sig. Confira os dados do ato em: https://seloigital.tjpb.jus.br ou Consulte o Documento em: https://azevedobastos.not.br/documento/60461809202748144975 O referido é verdade. Dou fé.

Os pneus são constituídos de materiais têxteis, metálicos e compostos de borracha, além de diversas substâncias químicas. Portanto nunca queime os pneus, pois a combustão de pneus exige condições técnicas específicas. A combustão fora dessas condições produz gases que podem ser nocivos à saúde e ao meio ambiente. Em caso de inalação desses gases, recomendamos procurar um médico.

O emprego dos pneus novos ou usados para fins diversos de sua destinação específica em veículos/máquinas pode causar acidentes e trazer sérias consequências à saúde. Portanto:

Evite sua armazenagem ao tempo;
Evite contato prolongado com a pele; e
Não faça ingestão de seus componentes.

IMPORTANTE - Examine periodicamente as condições dos pneus (pressões, integridade da banda de rodagem, dos flancos e dos talões, existência de pedras ou outros objetos encravados no desenho, desgastes). Sempre que notar alterações no produto (tais como bolhas, cortes, danos e avarias ou sinais de envelhecimento), ou na dirigibilidade do veículo/máquina (ex: vibrações na direção, perda de estabilidade, deriva, ruídos, etc.), procure um Revendedor ou chame através do telefone contido neste manual.

Garantia dos Produtos

Garantimos os produtos objeto deste manual, comercializados em todo o território nacional, contra qualquer eventual defeito de fabricação que venha a ser constatado durante seu uso, excluindo-se desta garantia as avarias de natureza acidental e aquelas decorrentes de uso inadequado do produto. Os nossos pneus gozam de garantia de fabricação contra falhas no projeto, matéria-prima ou mão-de-obra, de até 60 meses da data de sua compra, devidamente comprovada. Caso o comprovante de compra não esteja disponível, será considerada a data de fabricação do pneu, verificada na sua matrícula para efeitos da contagem do prazo de garantia.

Os pneus para caminhões e ônibus poderão desfrutar de garantia após a realização de reforma, desde que preenchidas as condições e regras específicas presentes no Manual de Garantia Novateck, devendo tal reforma ser feita em reformadores credenciados, cuja relação é fornecida pelo **CENTRO DE ATENDIMENTO AO CLIENTE (0800 728 7638)**.

As câmaras de ar e protetores PIRELLI gozam de garantia de até 3 anos desde que, no caso das câmaras de ar, não existam mais de 3 consertos.

Os pneus, câmaras de ar e protetores que apresentarem avarias serão analisados pelos nossos técnicos ou pelos revendedores treinados para esse fim. Caso você tenha qualquer reclamação relativa aos produtos de nossa fabricação, ligue 0800 728 76 38 (ligação grátis) ou escreva para sac.pneus@prometeon.com, onde você será instruído sobre como proceder à sua reclamação. Caso seja constatado o defeito do produto através de exame técnico do mesmo, a nossa companhia procederá à reposição do bem, conforme os "critérios de reposição" especificados neste manual.

No ato da compra, exija Nota Fiscal ou cupom e rejeite produtos ressecados e com aparência envelhecida, uma vez que os pneus, independentemente de uso, podem sofrer envelhecimento dos componentes que os constituem, em virtude das condições de armazenamento a que foram submetidos.

Os pneus que utilizam câmaras de ar e/ou protetores deverão ser apresentados para exame juntamente com esses acessórios. A falta de apresentação desses acessórios (câmara de ar e protetor) poderá prejudicar ou impossibilitar a análise técnica, acarretando a inaplicabilidade da garantia.

Critérios de Reposição

Em caso de defeito constatado dentro do prazo de garantia e observado o prazo legal para notificação do mesmo à nossa companhia, bem como nos casos em que a empresa, por mera liberalidade, realize a substituição do produto, esta será feita da seguinte forma:



Three large, stylized blue ink signatures are present on the page.

Documento Autenticado Digitalmente de acordo com os artigos 1º, 3º e 7º inc. V 9º, 41 e 52 da Lei Federal 8.935/1994 e Art. 6 Inc. XII da Lei Estadual 8.721/2008 autêntica a presente imagem digitalizada, reprodução fiel do documento apresentado e contido neste ato. O referido é verdade. Dou fé. ***** Confira os dados do ato em: <https://selodigital.tjpb.jus.br> ou Consulte o Documento em: <https://azevedobastos.not.br/documento/60461809202748144975>



CARTÓRIO
Autenticação Digital Código: 60461809202748144975-3
Data: 18/09/2020 15:25:08
Valor Total do Ato: R\$ 4,56
Selo Digital Tipo Normal C: AKM07609-E7K0;



CNPJ: 06.6870-0

Cartório Azevedo Bastos

Av. Presidente Epitácio Pessoa - 1145
Bairro dos Estados, João Pessoa - PB
(83) 3244-5404 - cartorio@azevedobastos.not.br
<http://azevedobastos.not.br>

Bel. Válber Azevedo de Miranda Cavalcanti
Titular

TJPB



a.1. Com abatimento de preço proporcional ao resíduo remanescente da banda de rodagem.

a.2. As câmaras de ar ou protetores serão repostos sem qualquer ônus ao cliente.



Situações Não Cobertas pela Garantia

A garantia concedida não é válida nas seguintes situações:

- Pneus raspados ou recauchutados fora das oficinas reformadoras homologadas.
- Pneus ressulcados ou "riscados", exceto aqueles com marcação "regroovable", cujo trabalho tenha sido efetuado de acordo com as normas da nossa companhia.
- Pneus que tenham sido utilizados em desacordo com a sua especificação de uso.
- Pneus que apresentarem resíduo de banda de rodagem inferior a 1,6 mm em qualquer uma das posições dos indicadores de desgaste (TWI) quando existente
- Pneus cujas matrículas de produção se encontrarem ilegíveis, adulteradas ou cortadas.
- Falhas decorrentes de mau uso e aquelas de natureza acidental, tais como desgaste prematuro ou irregular dos pneus devido a problemas mecânicos do veículo ou fatores ligados ao emprego do mesmo.
- Pneus que apresentem ondulações nos flancos ou bolhas, decorrentes de impacto contra obstáculos ou buraco.
- Pneus que apresentem avarias ou separação de seus compostos (banda de rodagem, flancos, carcaça ou talões) decorrentes de uso com insuficiência de pressão ou sobrecarga.
- Furos, cortes e quebras de carcaça, devido a avarias acidentais.
- Arrancamentos, cortes e lacerações na banda de rodagem dos pneus, decorrentes de severidade excessiva de utilização, ou fortes arrastes (deslizamentos, patinagem e acelerações bruscas).
- Pneus e câmaras de ar com sinais de emprego com insuficiência de pressão ou excesso de carga.
- Pneus com avarias nos talões e frisos devido à montagem/desmontagem com ferramentas e/ou equipamentos inadequados ou aros incorretos.
- Pneus, câmaras de ar e protetores com problemas decorrentes de armazenagem imprópria ou contaminada por produtos químicos.
- Câmaras de ar com mais de 3 reparações.
- Câmaras de ar e protetores com dobras ou avarias de montagem.

Outras falhas comprovadamente relacionadas ao uso e/ou manutenção dos pneus ou de caráter acidental.

Seguindo as instruções contidas neste manual você evita comprometer o fator mais **IMPORTANTE** para nós, a sua segurança e a da sua família.

Documento Autenticado Digitalmente de acordo com os artigos 1º, 3º e 7º inc. V 8º, 41 e 52 da Lei Estadual 8.721/2008 autêntico a presente imagem digitalizada, reprodução fiel do documento apresentado e conferido neste ato. O referido é verdade. Dou fé. ***** Confirma os dados do ato em: <https://selodigital.tjpb.jus.br> ou Consulte o Documento em: <https://azevedobastos.not.br/documento/60461809202748144975>



CARTÓRIO
Autenticação Digital Código: 60461809202748144975-4
Data: 18/09/2020 15:25:08
Valor Total do Ato: R\$ 4,56
Selo Digital Tipo Normal C: AKM07610-L4XC;



CNPJ: 06.8970-0

Cartório Azevedo Bastos
Av. Presidente Epitácio Pessoa - 1145
Bairro dos Estados, João Pessoa - PB
(83) 3244-5404 - cartorio@azevedobastos.not.br
<https://azevedobastos.not.br>

Bel. Válber Azevedo de Miranda Cavalcanti
Titular

TJPB





PRIMEIRO REGISTRO CIVIL DE NASCIMENTO E ÓBITOS E PRIVATIVO DE CASAMENTOS, INTERDIÇÕES E TUTELAS DA COMARCA DE JOÃO PESSOA

Av. Epitácio Pessoa, 1145 Bairro dos Estados 58030-00, João Pessoa PB
Tel.: (83) 3244-5404 / Fax: (83) 3244-5484
<http://www.azevedobastos.not.br>
E-mail: cartorio@azevedobastos.not.br



DECLARAÇÃO DE SERVIÇO DE AUTENTICAÇÃO DIGITAL

O Bel. Válber Azevêdo de Miranda Cavalcanti, Oficial do Primeiro Registro Civil de Nascimentos e Óbitos e Privativo de Casamentos, Interdições e Tutelas com atribuição de autenticar e reconhecer firmas da Comarca de João Pessoa Capital do Estado da Paraíba, em virtude de Lei, etc...

DECLARO ainda que, para garantir transparência e segurança jurídica de todos os atos oriundos da atividade Notarial e Registral no Estado da Paraíba, foi instituído pela Lei nº 10.132, de 06 de novembro de 2013, a aplicação obrigatória de um Selo Digital de Fiscalização Extrajudicial em todos os atos de notas e registro, composto de um código único (por exemplo: Selo Digital: ABC12345-X1X2) e dessa forma, cada autenticação processada pela nossa Serventia pode ser verificada e confirmada tantas vezes quanto for necessário através do site do Tribunal de Justiça do Estado da Paraíba, endereço <https://corregedoria.tjpb.jus.br/selo-digital/>.

A autenticação digital do documento faz prova de que, na data e hora em que ela foi realizada, a empresa AS3 AUTOMOTIVA LTDA - ME tinha posse de um documento com as mesmas características que foram reproduzidas na cópia autenticada, sendo da empresa AS3 AUTOMOTIVA LTDA - ME a responsabilidade, única e exclusiva, pela idoneidade do documento apresentado a este Cartório.

Nesse sentido, declaro que a AS3 AUTOMOTIVA LTDA - ME assumiu, nos termos do artigo 8º, §1º, do Decreto nº 10.278/2020, que regulamentou o artigo 3º, inciso X, da Lei Federal nº 13.874/2019 e o artigo 2º-A da Lei Federal 12.682/2012, a responsabilidade pelo processo de digitalização dos documentos físicos, garantindo perante este Cartório e terceiros, a sua autoria e integridade.

De acordo com o disposto no artigo 2º-A, §7º, da Lei Federal nº 12.682/2012, o documento em anexo, identificado individualmente em cada Código de Autenticação Digital¹ ou na referida sequência, poderá ser reproduzido em papel ou em qualquer outro meio físico.

Esta DECLARAÇÃO foi emitida em **03/05/2021 16:40:27 (hora local)** através do sistema de autenticação digital do Cartório Azevedo Bastos, de acordo com o Art. 1º, 10º e seus §§ 1º e 2º da MP 2200/2001, como também, o documento eletrônico autenticado contendo o Certificado Digital do titular do Cartório Azevedo Bastos, poderá ser solicitado diretamente a empresa AS3 AUTOMOTIVA LTDA - ME ou ao Cartório pelo endereço de e-mail autentica@azevedobastos.not.br Para informações mais detalhadas deste ato, acesse o site <https://autdigital.azevedobastos.not.br> e informe o Código de Autenticação Digital

Esta Declaração é válida por **tempo indeterminado** e está disponível para consulta em nosso site.

¹Código de Autenticação Digital: 60461809202748144975-1 a 60461809202748144975-4

²Legislações Vigentes: Lei Federal nº 8.935/94, Lei Federal nº 10.406/2002, Medida Provisória nº 2200/2001, Lei Federal nº 13.105/2015, Lei Estadual nº 8.721/2008, Lei Estadual nº 10.132/2013, Provimento CGJ N° 003/2014 e Provimento CNJ N° 100/2020.

O referido é verdade, dou fé.

CHAVE DIGITAL

00005b1d734fd94f057f2d69fe6bc05bbfae29b5ffa535ed0b973f0f2417ad77b1277d357ac9ab43417573c6a3160e1d036e84ac187074888644bdc02479910c73a427badebe0e32caa2e1fc7530b7f3



Presidência da República
Casa Civil
Medida Provisória nº 2.200-2,
de 24 de agosto de 2001.



PMRB
FL 378

MANUAL DO USUÁRIO

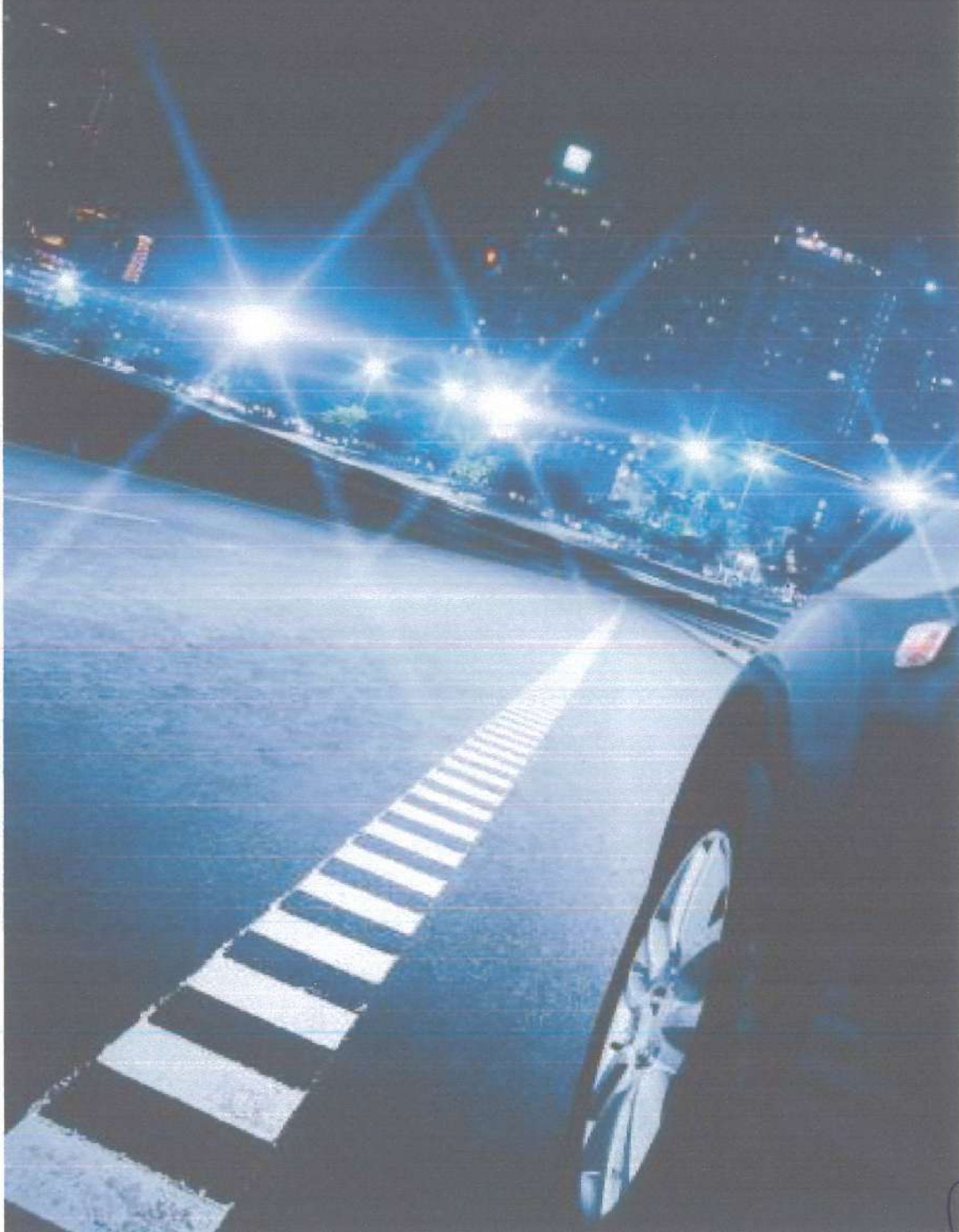

TRIANGLE[®]

AS3 Automotiva Ltda.
CNPJ: 09.151.179/0001-52





Índice

Produção dos pneus Triangle.....	03
Como escolher o pneu certo.....	04
Tabela de índice de carga.....	05
Marcações do pneu.....	05
Cuidados com a utilização e a manutenção.....	06
Garantia.....	07
Avarias não cobertas pela garantia.....	08
Comprovante de compra.....	09





Produção dos pneus Triangle:

Parabéns! Você acaba de adquirir os pneus Triangle!

A fábrica Triangle foi fundada em 1976, desenvolvendo pneus para todas as aplicações. Durante todos esses anos, a Triangle sempre investiu em inovação e tecnologia para servir ao mercado mundial. Esse foco permitiu que a Triangle se tornasse uma das maiores fábricas do mundo, estando entre as dez maiores atualmente.

A Triangle produz mais de 700 tipos de pneus radiais em mais de 160 medidas distintas, além de produzir mais de 400 tipos de pneus convencionais em mais de 100 medidas.

A produção anual dos pneus Triangle é de mais de 18 milhões de unidades.

Hoje a Triangle se tornou uma importante fornecedora de pneus para equipamentos originais de marcas internacionalmente reconhecidas.

A Triangle é líder no mercado interno chinês e está presente em mais de 130 países da América Latina, da Europa, da América do Norte, da América Central, da Ásia, da Oceania e da África.

Agradecemos sua preferência pelos pneus Triangle.

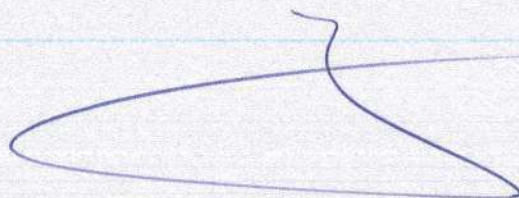

Acesse nosso website e saiba mais:

www.trianglebrasil.com.br

SAC 0800 005 4017





Como escolher o pneu certo:

Para escolher corretamente a dimensão do seu pneu Triangle, recomendamos a consulta do manual do proprietário do veículo, ou entre em contato com nosso SAC. Você obterá orientações com relação ao produto mais adequado ao seu veículo levando em consideração dimensão, índice de carga, velocidade, modelo; desenho, etc.

A montagem de pneus com dimensões e/ou índice de carga e velocidade não compatíveis com seu tipo de veículo poderá afetar a segurança e comportamento durante uso.

Abaixo, você encontrará os índices correspondentes às faixas de peso. Em caso de dúvida, entre em contato com nosso SAC.

TABELA DE ÍNDICE DE CARGA

ÍNDICE DE CARGA	CARGA EM KG POR PNEU	ÍNDICE DE CARGA	CARGA EM KG POR PNEU	ÍNDICE DE CARGA	CARGA EM KG POR PNEU
62	265	86	530	110	1060
63	272	87	545	111	1090
64	280	88	560	112	1120
65	290	89	580	113	1150
66	300	90	600	114	1180
67	307	91	615	115	1215
68	315	92	630	116	1250
69	325	93	650	117	1285
70	335	94	670	118	1320
71	345	95	690	119	1360
72	355	96	710	120	1400
73	365	97	730	121	1450
74	375	98	750	122	1500
75	387	99	775	123	1550
76	400	100	800	124	1600
77	412	101	825	125	1650
78	425	102	850	126	1700
79	437	103	875	127	1750
80	450	104	900	128	1800
81	462	105	925	129	1850
82	475	106	950	130	1900
83	487	107	975	131	1950
84	500	108	1000	132	2000
85	515	109	1030	133	2060



Abaixo, você encontra os índices correspondentes às faixas de velocidade:

TABELA DE ÍNDICE DE CARGA

ÍNDICE	VELOCIDADE (km/h)	ÍNDICE	VELOCIDADE (km/h)	ÍNDICE	VELOCIDADE (km/h)
J	100	P	150	H	210
K	110	Q	160	V	240
L	120	R	170	W	270
M	130	S	180	Y	300
N	140	T	190	ZR	>240

Marcações do Pneu:



INDICADORES DE DESGASTE

De acordo com a lei brasileira, é proibido circular com pneus cuja profundidade de sulco seja menor a 1,6mm em qualquer ponto da banda de rodagem. Para fazer essa medição, é preciso encontrar o TWI (tread wear indicator) que é indicado na lateral do pneu com suas iniciais e uma seta apontando para o sulco, onde se encontra a elevação de medição. Quando o sulco estiver na mesma altura de desgaste da elevação TWI, o pneu deve ser substituído por um novo.

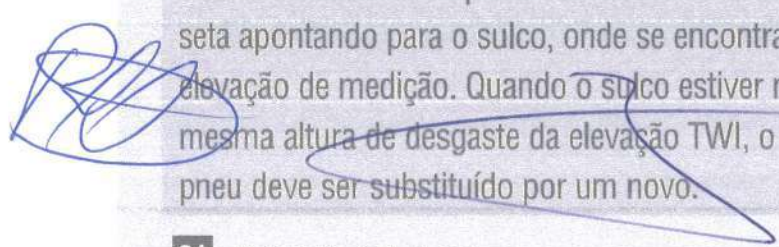
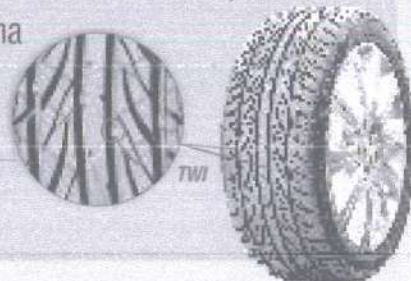



Cuidados com a utilização e manutenção:

Montagem

- Deve ser cuidadosamente efetuada por profissionais da área;
- As rodas devem ser adequadas à dimensão do pneu e estar em perfeitas condições;
- Pneus novos "TL" (sem câmara) deverão ser montados com válvula nova;
- Em um mesmo eixo, montar pneus com a mesma dimensão, modelo, índice de carga e velocidade;
- Verificar, antes da montagem, se os índices de carga e velocidade dos pneus se adequam ao modelo do veículo e ao tipo de utilização.

Pressões

- Seguir a recomendação do fabricante do veículo;
- Corrigi-las sempre com os pneus frios, isto é, antes de rodar ou pelo menos 60 minutos após sua utilização;
- Recomenda-se a verificação a cada 15 dias, com manômetros aferidos;
- Verificar se há fugas de ar pela base do pneu ou da válvula (colocar sempre tampas nas válvulas).

Balanceamento

- Deve ser feito sempre que houver substituição de pneus;
- Sempre que houver consertos ou rodízio;
- Por ocasião de vibrações;
- Sempre que houver substituição de elementos do conjunto rodante, por exemplo: pastilhas de freios, rolamento da roda, peças da suspensão, etc.

Alinhamento

- Deve ser feito em todas as revisões periódicas estipuladas pelo fabricante do veículo;
- Sempre após um impacto forte contra buracos, pedras ou outros objetos;
- Sempre que houver a substituição de algum elemento da suspensão ou da direção;
- Toda vez que se notar algum comportamento estranho no veículo, tendendo a ir mais para um lado ou com dificuldade de se manter na mesma pista, assim como trepidações no volante;
- Quando forem verificados desgastes irregulares nos pneus;
- Sempre que houver substituição dos pneus.

Rodízio de pneus

- Devido à tração dianteira ou traseira, recomenda-se a distribuição de pesos nos eixos;
- Efetue um rodízio entre os pneus, em função da recomendação do fabricante do veículo ou da forma de desgaste observada.



Garantia:

A garantia aplica-se somente aos pneus novos marca TRIANGLE, comercializados nos pontos de venda autorizados.

Para que tenha validade, é necessário o preenchimento de um laudo técnico disponibilizado por e-mail quando em contato com nosso SAC; devem constar fotos detalhadas do produto e do defeito identificado, cópia da nota fiscal de compra e informações do cliente.

- A TRIANGLE garante seus produtos por um prazo de 5 anos, contados a partir da data da compra, cobrindo quaisquer resquícios de qualidade e/ou defeito fabril que vierem a ser constatados e que impeçam ou limitem seu uso antes do término do referido prazo.

- Os laudos, objetos de uma reclamação, serão submetidos a análise pela filial Brasil, pelo departamento técnico qualificado junto ao Inmetro e capacitado para essa finalidade;

- Em caso de dúvidas com relação a nossos produtos, sugerimos encaminhá-las aos nossos representantes legais mais próximos ou contatar nosso SAC pelo telefone 0800 005 4017;

- Sempre que reclamar de um produto apresente para análise seus complementos, tais como: fotos do carro, pneu, número de série, número de DOT, medida do pneu, roda, válvula.

A ausência desses itens inviabilizará a elaboração de laudo técnico para análise.

Na ocasião da compra, exija a Nota Fiscal.



Avarias não cobertas pela garantia:

São exemplos de avarias de origem acidental, ou causadas pela má utilização do produto ou do veículo:

- Avarias de origem acidental, aquelas causadas por choques em obstáculos na pista, quedas em buracos ou ainda aquelas causadas por ação de terceiros.
- Avarias decorrentes do mau uso do produto em desacordo com as orientações fornecidas pela TRIANGLE ou com as normas de segurança e condução no trânsito.
- Avarias decorrentes da indevida utilização do veículo ou incorreta montagem do produto, defeitos causados pela utilização do veículo em desacordo com as orientações de uso e manutenção do fabricante ou com as normas de segurança e condução no trânsito.
- Pneus com desgaste, problemas de origem mecânica ou fatores ligados à utilização errada.
- Pneus que apresentem marcas de patinagem ou características de frenagem brusca.
- Pneus que apresentem deformações, sinais de bolha no flanco, de origem acidental, decorrentes de choque ou impacto contra buracos e/ou obstáculos.
- Pneus apresentando sinais de separação de seus compostos nas ligações: banda de rodagem/flanco, flanco/talões, ou revestimento interno, ocasionados por insuficiência de pressão ou sobrecarga.
- Pneus que apresentem arranchamentos de elementos de banda de rodagem decorrentes de emprego em pisos ou condições não previstas em sua utilização.

Estão excluídas da presente garantia as avarias de origem acidental ou aquelas causadas pela utilização indevida do produto ou do veículo.



Comprovante de Compra:

Nº da nota fiscal

Data da compra

Carimbo do revendedor

AS3 Automóveis Ltda.
CNPJ: 09.151.179/0001-52

Número de Série



TRIANGLE®



 **TRIANGLE**[®]

www.trianglebrasil.com.br

[Handwritten signature]

[Handwritten signature]

[Handwritten signature]

[Handwritten signature]



DADOS PARA REGISTRO DA GARANTIA

NOME: _____
 PLACA: _____
 NOME / EMPRESA / CID. - SEM AUA CONTA E DATA DA INSCRIÇÃO: _____
 MARCA / MODELO / VERSÃO: _____
 NÚMEROS DE IDENTIFICAÇÃO: _____
 1 _____
 2 _____
 3 _____
 4 _____
 5 _____
 ANEXO DO RUC: _____

Cópia do representante / responsável autorizado
AS3 Automotiva Ltda.
 CNPJ: 09.151.179/0001-52

www.westlakebrasil.com.br
 www.as3automotiva.com.br
 @as3automotiva
 contato@westlakebrasil.com.br



TABELA DE ÍNDICES DE CARGA

Área	Velocidade (km/h)	Velocidade (km/h)	Velocidade (km/h)	Velocidade (km/h)
1	100	120	140	160
2	100	120	140	160
3	100	120	140	160
4	100	120	140	160
5	100	120	140	160

TABELA DE ÍNDICES DE CARGA

LI	KG	LI	KG	LI	KG	LI	KG
1	200	20	200	20	200	20	200
2	200	20	200	20	200	20	200
3	200	20	200	20	200	20	200
4	200	20	200	20	200	20	200
5	200	20	200	20	200	20	200

WEST LAKE
 TERMO DE GARANTIA



Handwritten signature and scribbles.

Handwritten signature and scribbles.



TERMO DE GARANTIA

PRONCE BARBER GROUP COMPANY LIMITED (empresa do QOJIME) não se responsabiliza por danos materiais ou morais decorrentes de acidentes envolvendo o veículo em questão, exceto em caso de negligência ou omissão de informações essenciais para a correta utilização do mesmo.

GARANTIA CONTRUAM

O prazo da garantia WEST LAKE possui duração de 5 anos contados a partir da data de entrega do produto pelo loja ou revendedor autorizada.

CONDIÇÕES DE GARANTIA

- 0. A garantia é válida para o veículo em questão, desde que não tenha sofrido alterações de natureza estrutural ou mecânica que possam comprometer a integridade do veículo.
1. A garantia não cobre danos decorrentes de acidentes envolvendo o veículo em questão, exceto em caso de negligência ou omissão de informações essenciais para a correta utilização do mesmo.
2. A garantia não cobre danos decorrentes de uso indevido do veículo, como: excesso de velocidade, manuseio incorreto, entre outros.

O PRESUNTO CANCELAMENTO DE GARANTIA NÃO TEM VALIDADE NOS SEQUENTES CASOS:

- 1. Prazo de entrega inferior a 90 dias (contados a partir da entrega do veículo).
2. Alteração de cor ou acabamento do veículo.
3. Danos decorrentes de acidentes envolvendo o veículo em questão, exceto em caso de negligência ou omissão de informações essenciais para a correta utilização do mesmo.

PROCEDIMENTOS DA GARANTIA

Caso o prazo de entrega seja inferior a 90 dias, o cliente deve apresentar o veículo em questão para análise técnica no prazo de 30 dias contados a partir da entrega do veículo. Caso o prazo de entrega seja superior a 90 dias, o cliente deve apresentar o veículo em questão para análise técnica no prazo de 90 dias contados a partir da entrega do veículo.

OBSERVAÇÕES

- 1. Em nome do fabricante, a fabricante não se responsabiliza por danos decorrentes de acidentes envolvendo o veículo em questão, exceto em caso de negligência ou omissão de informações essenciais para a correta utilização do mesmo.
2. A garantia não cobre danos decorrentes de uso indevido do veículo, como: excesso de velocidade, manuseio incorreto, entre outros.

PREVENÇÃO DE USURIA E MANUTENÇÃO PARA O CANCELAMENTO DA GARANTIA

- 1. Evitar o uso de peças não autorizadas pelo fabricante.
2. Evitar o uso de peças de qualidade inferior.
3. Evitar o uso de peças de qualidade inferior.

01) Não solicitar/gerar o cancelamento de garantia do veículo. Caso o prazo de entrega seja inferior a 90 dias, o cliente deve apresentar o veículo em questão para análise técnica no prazo de 30 dias contados a partir da entrega do veículo.

PREVENÇÃO DE USURIA



BALANÇAMENTO DE RODAS

- 1. O balanço de rodas deve ser realizado periodicamente para garantir a estabilidade do veículo.
2. O balanço de rodas deve ser realizado periodicamente para garantir a estabilidade do veículo.

02) Não solicitar/gerar o cancelamento de garantia do veículo. Caso o prazo de entrega seja inferior a 90 dias, o cliente deve apresentar o veículo em questão para análise técnica no prazo de 30 dias contados a partir da entrega do veículo.

REVISÃO DE 5000 KM

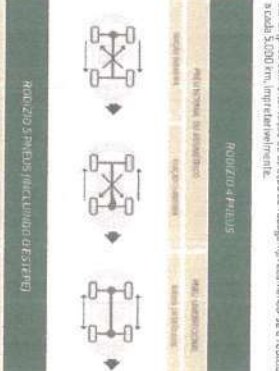

REVISÃO DE 10000 KM

- 1. A revisão de 10000 km deve ser realizada periodicamente para garantir a estabilidade do veículo.
2. A revisão de 10000 km deve ser realizada periodicamente para garantir a estabilidade do veículo.



Termo de Garantia

Aplicável para as seguintes famílias de Câmaras de Ar: Motocicleta, Passeio, Camioneta, Transporte, Agrícola e Fora de Estrada.

As condições descritas neste Termo de Garantia são aplicáveis às marcas de Câmaras de Ar: Tortuga, QBom e IRA, comercializadas pela Tortuga Produtos de Borracha Ltda., adquiridas a partir de **15 de maio de 2017**.

Além da garantia legal, a Tortuga Produtos de Borracha Ltda., garante seus produtos em casos de defeito de fabricação, desde que devidamente constatados por: a) Técnico da equipe da Qualidade/Engenharia Tortuga e/ou Técnico credenciado da rede de revendedores autorizados e/ou ainda, por representante técnico indicado pelo INMETRO, de acordo com os processos e períodos indicados a seguir:

Nota 01 - As Garantias mencionadas neste Termo, referem-se à vida original das Câmaras de Ar, ou seja, sem que exista qualquer tipo de interferência externa (consertos) no produto.

1. Garantia Legal

Nos três (3) primeiros meses após a compra do produto, comprovada pela nota fiscal de compra, o produto será trocado sem ônus para o consumidor, excetuando-se veículos com placas de uso comercial tais como: caminhões, ônibus, ou qualquer veículo de transporte de aluguel ou uso comercial, por não serem considerados pelo *Código de Defesa do Consumidor* (art. 2º.) como consumidores e, portanto, destinatários finais dos produtos.

2. Garantia contratual - Câmaras de Ar

Garantia de 03 (três) anos da data de aquisição, comprovada pela nota fiscal de compra do produto ou do veículo no caso de produtos de equipamento original já incluído o período da garantia legal.

3. Garantia Contratual – Famílias de Câmaras de Ar: Motocicleta, Passeio, Camioneta, Agrícola e Fora de Estrada

Ultrapassado o período da garantia legal, se o produto se enquadrar nas condições indicadas no item 2 deste termo, um novo produto do mesmo tipo (ou semelhante na falta do mesmo) e medida será entregue, observando o disposto no item 5 abaixo.

4. Garantia Contratual – Famílias de Câmaras de Ar: Transporte

Ultrapassando o período da garantia legal, se o produto se enquadrar nas condições indicadas no item 2 deste termo, um novo produto do mesmo tipo (ou semelhante na falta do mesmo) e medida será entregue, observando o disposto no item 5 abaixo.

5. Preço

O preço a ser considerado na substituição/troca do produto com garantia será o da tabela do revendedor autorizado da Tortuga Produtos de Borracha Ltda., no dia de entrega do produto em substituição, acrescido de seus respectivos tributos.

6. O Que a garantia não cobre

6.1 Danos aos produtos causados por:

- (a) Condições e qualidade das estradas, ruas ou quaisquer vias transitáveis, incluindo (sem limitações) buracos; cortes; impactos sobre obstáculos na pista; etc., provocados por infortúnios, imperfeições ou riscos assumidos na condução e manobra do veículo;
- (b) Uso continuado de pressão baixa nos pneus (rodar vazio);
- (c) Uso ou operação imprópria ou inadequada, incluindo (sem limitações):
 - i. Calibragem de pressão imprópria para o fim ou finalidade a que se destina;
 - ii. Sobrecarga do veículo;
 - iii. Pneu montado em roda imprópria;
 - iv. Câmara de medida incorreta para o pneu a que se destina;

AS3 Automotiva Ltda.
CNPJ: 09.151.179/0001-92



Termo de Garantia

Aplicável para as seguintes famílias de Câmaras de Ar: Motocicleta, Passeio, Camioneta, Transporte, Agrícola e Fora de Estrada.

- v. Veículo desalinhado;
- vi. Conjunto pneu/roda fora de balanceamento;
- vii. Componentes de suspensão do veículo gastos ou danificados;
- viii. Câmara de outra marca;
- ix. Montagem ou desmontagem irregular;
- x. Patinação ou derrapagens;
- xi. Contaminação por produtos químicos;
- xii. Aquecimento anormal por fogo ou outro tipo de combustão;
- xiii. Água ou outro material preso dentro do pneu durante a montagem;
- xiv. Alterações do pneu: ressulcagem em desacordo com as recomendações técnicas; modificação da banda por algum motivo como raspagem, ou cortes que venham danificar a estrutura do pneu e conseqüentemente a câmara de ar;
- xv. Alterações na câmara de ar: como substituição da válvula;
- xvi. Uso em corridas, competições ou "rachas";
- xvii. Excesso de velocidade (em relação ao indicado pelo símbolo de velocidade);

- (d) Pneu com Reparo Impróprio: o pneu com reparo inadequado pode ocasionar danos à parede da câmara podendo provocar rupturas. O reparo adequado deve atender requisitos da Norma ABNT NBR MM-225, como o "manchão combinado" ou "plug" que veda a parte interna e preenche a região danificada externamente, ou o manchão acompanhado do preenchimento da região danificada com borracha pré-vulcanizada. O conserto deve estar bem acabado para evitar cortes na parede da câmara de ar;
- (e) Danos Causados por Armazenamento Inadequado ou exposição dos produtos à luz e à umidade de forma prolongada;
- (f) Não observância das precauções referentes à manutenção e segurança de pneus contidos nos manuais fornecidos pelo fabricante do veículo.

6.2 Pneus para veículos de passeio, camionetas, ônibus e caminhões que não possuam a marca do INMETRO estampada na lateral.

6.3 Câmaras de ar com mais de 3 consertos.

Nota 02 - Para efetuação da aplicação da garantia, os itens acima devem ser comprovados pelo técnico credenciado pela Tortuga Câmaras de Ar.

7. Obrigações do Proprietário e/ou condutor do veículo

- (a) Utilizar sempre a pressão de inflação indicada pelo fabricante do veículo para a condição de uso.
- (b) Verificar a pressão de inflação de todos os pneus, inclusive o estepe, regularmente (semanalmente de preferência), e com pneus frios, mantendo os pneus calibrados com as pressões indicadas pelo fabricante do veículo para cada condição de uso.
- (c) Certificar-se de que as válvulas estejam tampadas;
- (d) Utilizar o veículo dentro das condições de carga e velocidade indicadas pelo fabricante do veículo no que diz respeito às especificações individualizadas do modelo de pneu utilizado;
- (e) Manter as rodas alinhadas e os conjuntos roda/pneu/câmara/protetor devidamente balanceados;
- (f) Usar em cada ponta do eixo conjunto de roda/pneu/câmara/protetor da mesma marca e medida;
- (g) Usar pneus de medida, índice de carga e símbolo de velocidade iguais aos indicados pelo fabricante do veículo.

8. Recomendações de uso

- (a) Manutenção do Conjunto: É muito importante verificar sempre o estado dos pneus, seguindo as orientações e recomendações de revisão/substituição do fabricante do veículo. As condições do pneu influenciam diretamente no desempenho da câmara de ar.



Termo de Garantia

Aplicável para as seguintes famílias de Câmaras de Ar: Motocicleta, Passeio, Camioneta, Transporte, Agrícola e Fora de Estrada.

- (b) **Pressão dos Pneus:** Pneus com pressão acima ou abaixo da recomendada sofrem desgastes e fadiga dos materiais que o compõe facilitando a ruptura da câmara de ar devido às condições extremas não aplicáveis às câmaras de ar, comprometendo sua durabilidade e segurança. Tanto a baixa pressão como a alta pressão dos pneus causa instabilidade nas curvas e perda de aderência em pistas molhadas, além do risco de esgarçamento do pneu ou estouro da câmara de ar. Utilize sempre as pressões recomendadas pelo fabricante do veículo.
- Consequências da baixa pressão nos pneus: superaquecimento do conjunto, quebras e separações dos componentes estruturais do pneu;
 - Consequências da alta pressão nos pneus: devido ao super tensionamento da carcaça, o pneu fica mais suscetível a cortes e impactos podendo ocasionar o estouro da câmara de ar.
- (c) **Alinhamento de Direção:** Desvios mecânicos causados pelo desalinhamento de direção provocam desgastes prematuros ou irregulares nos pneus, além de deixar o veículo instável e inseguro. Verificar o alinhamento a cada 10.000 km como regra geral ou em período inferior se indicado pelo fabricante do veículo. O alinhamento deve ser verificado antes dos 10.000 km nos seguintes casos:
- Veículo puxa para um lado;
 - Motorista sente mudanças na dirigibilidade;
 - Houve choque forte contra obstáculo na pista ou em buraco;
 - Foram trocadas peças da suspensão (amortecedores, molas, buchas, bandejas, braços auxiliares, etc.);
 - Pneus estão se desgastando de forma não uniforme (desgaste irregular);
 - Pneus passaram a gerar mais ruído.
- (d) **Balanceamento de Rodas:** O desbalanceamento das rodas, além de desconforto ao dirigir, causa perda de tração, de estabilidade e desgastes acentuados em componentes mecânicos e no próprio pneu. Verificar o balanceamento a cada 10.000 km como regra geral ou em período inferior se indicado pelo fabricante do veículo. O alinhamento deve ser verificado antes dos 10.000 km nos seguintes casos:
- Troca de pneus e/ou rodas;
 - Vibração do volante ou veículo;
 - Foi efetuado o rodízio de pneus;
 - Pneu ou câmara de ar foi consertado devido a furo ou corte;
 - Houve choque forte contra obstáculo na pista ou em buraco causando empenamento do aro;
 - Perda de contrapeso de balanceamento do aro;
 - Pneu se desgastou excessivamente em pontos isolados.
- (e) **Rodízio de Pneus:** Para que todos os pneus tenham um desgaste uniforme, gerando economia e melhor dirigibilidade, além de prevenir problemas futuros de segurança, deve-se fazer o rodízio dos mesmos conforme a recomendação do fabricante do veículo. Com relação aos pneus, recomenda-se o rodízio:
- Para pneus radiais de passeio a cada 8.000 km aproximadamente;
 - Para pneus diagonais de passeio: Mudar os pneus a cada 5.000 km aproximadamente.
- (f) **Limite de Segurança:** É importante obedecer ao limite de segurança no desgaste natural do pneu em sua banda de rodagem, que não deve ter menos do que 1,6 mm de profundidade dos sulcos, conforme norma do Conselho Nacional de Trânsito (CONTRAN).
- (g) **Carga Transportada:** A sobrecarga se dá quando o peso aplicado sobre o pneu é maior que o especificado, comprometendo a quilometragem de mesmo e aumentando os riscos de estouro da câmara de ar ou alterações estruturais importantes. Siga as recomendações do fabricante do veículo quanto à carga máxima que pode ser transportada e sua distribuição.

9. Identificação das câmaras

Na câmara de ar há muita informação importante para a correta utilização do produto e para a fábrica controlar o seu alto padrão de qualidade.



Termo de Garantia

Aplicável para as seguintes famílias de Câmaras de Ar: Motocicleta, Passeio, Camioneta, Transporte, Agrícola e Fora de Estrada.

A data de fabricação é indicada, conforme padrão internacional (DOT), pelos últimos 04 (quatro) dígitos da série carimbada na Câmara de Ar, onde os 02 (dois) primeiros números indicam a semana em que a Câmara de Ar foi fabricada (01 a 53) e os 02 (dois) últimos dígitos representam o ano de fabricação.

Exemplo: 0117 >>>> 01 corresponde à 1ª semana do ano e 17 ao ano 2017.

Importante: Os 04 (quatro) números indicativos de semana e ano (DOT), estão estampados em tinta verde na mesma.

10. Locais para exame do produto e atendimento da garantia

O cliente pode utilizar um ou mais dos seguintes canais de comunicação:

- (a) Revenda autorizada Tortuga Produtos de Borracha Ltda. - lista de revenda disponível no site www.tortugaonline.com.br;
- (b) SAC – Serviço de Atendimento ao Consumidor - pelo 0800 41 1919 que poderá fornecer o endereço da revenda autorizada mais próxima.



DECLARAÇÃO

Declaro para os devidos fins, que a empresa **AS3 AUTOMOTIVA LTDA EPP** é revendedora autorizada dos produtos **SBN-Protetores para Câmaras de AR**, fabricado por **MASTER RUBBER DISTRIBUIDORA DE PEÇAS EIRELI**, está devidamente capacitada para o atendimento à garantia contra defeitos de nossos produtos.

A Master Rubber Distribuidora de Peças Eireli, possui um Corpo Técnico no Brasil, responsável por qualquer tipo de garantia e assegura para Protetores de Câmara de Ar de sua fabricação, uma garantia de 03 (tres) anos, contra defeitos de fabricação, contados a partir da data de fabricação.

Divinópolis, 22 de Fevereiro de 2019.



MASTER RUBBER DISTRIBUIDORA DE PEÇAS EIRELI
CNPJ 08.670.575/0001-23



Radial 2000

Protetores



AS3 Automotiva Ltda.
CNPJ: 09.151.179/0001-52

AS3 Automotiva Ltda.
CNPJ: 09.151.179/0001-52





MODELO PNEUS



Matriz: Rua Mal. Humberto de Alencar Castelo Branco, 56 - Caixa Postal 624
Fone: (54) 3455.6500 - E-mail: modelopneus@modelopneus.com.br
CEP: 95705-880 - CNPJ: 94.510.682/0001-26
Insc. Estadual: 010/0061907 - Bento Gonçalves - RS

Filial: RST 122 - Km 60, 5240 - Sala 05
Fones: (54) 3268.7647 | (54) 3261.6579 - E-mail: filial@modelopneus.com.br
CEP: 95180-000 - CNPJ: 94.510.682/0002-07
Insc. Estadual: 045/0069923 - Farroupilha - RS

Prefeitura Municipal de Rio Bonito do Iguaçu,
Secretaria Municipal de Administração
Depto. de Compras e Licitações

Protocolo de Recebimento
Data: 02/09/2021
Horário: 16:30
Carimbo - Assinatura do Recebido

Roberto José Kwapis
Oficial Administrativo
Decreto 674/1999

ENVELOPE Nº 01 – PROPOSTA COMERCIAL MUNICÍPIO DE RIO BONITO DO IGUAÇU/PR

PREGÃO PRESENCIAL Nº 68/2021

LICITANTE: MODELO PNEUS LTDA

CNPJ: 94.510.682/0001-26

ENDEREÇO: RUA MAL. HUMBERTO DE ALENCAR CASTELO BRANCO Nº56, LICORSUL – BENTO GONÇALVES

E-MAIL: MODELOPNEUS@MODELOPNEUS.COM.BR

FONE/FAX: (54) 3455-6500

INSC. ESTADUAL: 010/0061907

ABERTURA 02/09/2021 ÀS 09:30

BRIDGESTONE

Firestone



MODELO PNEUS



Matriz: Rua Mal. Humberto de Alencar Castelo Branco, 56 - Caixa Postal 624
 Fone: (54) 3455.6500 - E-mail: modelopneus@modelopneus.com.br
 CEP: 95705-880 - CNPJ: 94.510.682/0001-26
 Insc. Estadual: 010/0061907 - Bento Gonçalves - RS

Filial: RST 122 - Km 60, 5240 - Sala 05
 Fones: (54) 3268.7647 | (54) 3261.6579 - E-mail: filial@modelopneus.com.br
 CEP: 95180-000 - CNPJ: 94.510.682/0002-07
 Insc. Estadual: 045/0069923 - Farroupilha - RS

À
 Prefeitura Municipal de Rio Bonito do Iguacu-PR

Razão Social: Modelo Pneus Ltda
Endereço: Rua Mal Humberto de Alencar Castelo Branco, 56 Bento Gonçalves-RS
CNPJ: 94.510.682/0001-26 Insc. Estadual: 010/0061907
Fone: 54 3455 6500 Fax: 54 3455 6501
E-mail: modelopneus@modelopneus.com.br
Banco: Brasil S/A AG: 4090-8 CC: 5249-3 Cidade: Bento Gonçalves-RS Abertura: 24/03/1992

PREGÃO PRESENCIAL N° 68/2021

ITENS CONFORME ARQUIVO ELETRÔNICO

Valor Total da Proposta: R\$ 440.692,00 (quatrocentos e quarenta mil seiscientos e noventa e dois reais).

CONDIÇÕES COMERCIAIS:

PRAZO DE ENTREGA: 05 (cinco) dias úteis da emissão da Requisição de compra.
FRETE CIF – Em local determinado pela Prefeitura Municipal de Rio Bonito do Iguacu/PR
VALIDADE DA PROPOSTA: 365 (trezentos e sessenta e cinco) dias a contar da data de sua apresentação.
MARCA: Conforme especificada.
PAGAMENTO: 30 (trinta) dias contados a partir da apresentação da nota fiscal fatura.
GARANTIA: Pneus 05 (cinco) anos, Câmaras de ar 03 (tres) anos da data de entrega da mercadoria, contra defeitos de fabricação.

Prazo de entrega total dos itens: 12 (doze) meses a contar da data de apresentação.

OBS: Concordamos com todas as condições do edital Pregão Presencial n° 068/2021.

Sendo o que tínhamos para o momento, subscrevemo-nos.

Bento Gonçalves-RS, 30 de agosto de 2021.

 Igelso Ludovico Cecon
 Sócio gerente
 RG n° 5019027035 SSP/RS
 CPF n° 102.757.970-15

94.510.682/0001-26

MODELO PNEUS LTDA

Rua: Mal Humberto de Alencar
 Castelo Branco, 56
 Bairro: Planalto
 CEP: 95705-880
 Bento Gonçalves - RS

BRIDGESTONE

Firestone

PROPOSTA DE FORNECIMENTO DE PRODUTOS / SERVIÇOS

CNPJ: 94.510.682/0001-26 Fornecedor : MODELO PNEUS LTDA
Endereço : RUA MAL CASTELO BRANCO 56 - Bento de Abreu/SP - CEP 95705-880
Inscrição Estadual:
Representante: IGELSO LUDOVICO CECON CPF: 102.757.970-15 RG: 5019027035
Endereço representante: RUA GÓES MONTEIRO 777 - Bento de Abreu/SP - CEP 95705-880
E-mail representante:
Banco: 1 - BB Agência: 4090-8 - CENTRO - Beneditinos/PI Conta: 5249-3

E-mail:
Telefone: 5434556500 Fax:
Telefone contador:
Telefone representante: 54 34556500

Data de abertura:

Nº Item	Descrição do Produto / Serviço	Qtde.	Unid.	Preço Máximo	Marca	Modelo	Preço Unitário	Preço Total
009	PNEU 18.4 - 26 12 LONAS	2,00	UN	5.748,33	PIRELLI	TM95 12 LONAS	5.260,00	10.520,00
010	PNEU RADIAL 205/75 R16	20,00	UN	791,67	GOODYEAR	CARGO MARATHON	670,00	13.400,00
012	PNEU COMUM 7.50 - 16 LISO 10 LONAS	16,00	UN	951,67	ANTEO	AT52 10 LONAS	921,00	14.736,00
013	PNEU 12-16.5 10 LONAS	8,00	UN	2.050,00	FORERUNNER	SKS1 12 LONAS	1.727,00	13.816,00
015	PNEU COMUM 9.00 - 20 LISO 14 LONAS	12,00	UN	1.663,33	ANTEO	AT65 14 LONAS	1.584,00	19.008,00
020	PNEU RADIAL 275/80 R22.5 LISO 16 LONAS	44,00	UN	2.450,00	GOODYEAR	ARMOR MAX MSS 16	2.450,00	107.800,00
022	PNEU RADIAL 195/60 R15	24,00	UN	478,33	KELLY	EDGE SPORT 88V	406,00	9.744,00
027	PNEU COMUM 275/80 R-22.5 LISO	10,00	UN	2.466,67	GOODYEAR	ARMOR MAX MSS 16	2.466,00	24.660,00
028	PNEU 12.5/80-18 12 LONAS	8,00	UN	2.783,33	FORERUNNER	R4 12 LONAS	2.395,00	19.160,00
030	PNEU 17.5 - 25 14 LONAS	6,00	UN	6.550,00	FIRESTONE	SGG LDL2 16 LONAS	6.550,00	39.300,00
033	PNEU RADIAL 195/65 R15	10,00	UN	465,00	GOODYEAR	EFFICIENTGRIP	435,00	4.350,00
035	PNEU RADIAL 205/60 R15	10,00	UN	586,67	GOODYEAR	EFFICIENTGRIP PERF	487,00	4.870,00
036	PNEU 19.5 - 24 12 LONAS	8,00	UN	5.650,00	FORERUNNER	R4 12 LONAS	5.168,00	41.344,00
038	PNEU 205-70 R15 RADIAL	14,00	UN	655,00	GOODYEAR	CARGO MARATHON2	612,00	8.568,00
041	PNEU RADIAL 225/65 R16	48,00	UN	941,67	GOODYEAR	G32 CARGO 112R	870,00	41.760,00
042	PNEU RADIAL 205/65 R16	48,00	UN	668,33	GOODYEAR	EFFICIENTGRIP SUV	377,00	18.096,00
043	PNEU RADIAL 225/75 R16	32,00	UN	961,67	GOODYEAR	CARGO MARATHON	878,00	28.096,00
044	PNEU 10 - 16.50 BORRACHUDO (MINICARRAGEADEIRA)	4,00	UN	1.700,00	FORERUNNER	SKS1 12 LONAS	1.294,00	5.176,00
046	PNEU RADIAL 265/60 R 18	16,00	UN	1.018,33	BRIDGESTONE	DUELER HT 684III	1.018,00	16.288,00

PREÇO TOTAL DO LOTE : 440.692,00
PREÇO TOTAL DO LOTE : 0,00
PREÇO TOTAL DO LOTE : 0,00
PREÇO TOTAL DO LOTE : 0,00

TOTAL DA PROPOSTA: 440.692,00

94.510.682/0001-26

MODELO PNEUS LTDA

MODELO PNEUS LTDA
CNPJ: 94.510.682/0001-26

Rua: Mal Humberto de Alencar
Castelo Branco, 56
Bairro: Planalto
CEP: 95705-880



Validade da proposta: 365 dias
Prazo de entrega: 5 dias

BRASIL



----- Site do Inmetro -----



Certificados

Produtos

Serviços

Empresas

Organismos Acreditados

Produtos e Serviços com Conformidade Avaliada



Certificados



Resultado da Consulta:

34 Certificado(s)

489 Produtos(s)

0 Serviços(s)

Página 2

Certificador: IQA Nº Certificado: 04P-0001.15-61 Tipo: Produto Emissão: 02/09/2020 Validade: 02/09/2024 Status do Certificado: Ativo Doc.Normativo

CNPJ/CPF	Razão Social / Nome (PF)	Nome fantasia	Endereço	Status	Papel da empresa
	BRIDGESTONE ARGENTINA S.A.	BRIDGESTONE ARGENTINA S.A.	AV. ANTÁRTIDA ARGENTINA, 2715 --- LLAVALLOL - B. A., - ARGENTINA	ATIVO	FABRICANTE
57497539000115	BRIDGESTONE DO BRASIL INDÚSTRIA E COMÉRCIO LTDA.	BRIDGESTONE DO BRASIL IND.E COM. LTDA.	AV. QUEIROZ DOS SANTOS, 1717 --- SANTO ANDRÉ, SP - BRASIL	ATIVO	REPRESENTANTE LEGAL
57497539000700	BRIDGESTONE DO BRASIL INDÚSTRIA E COMÉRCIO LTDA.	BRIDGESTONE DO BRASIL INDÚSTRIA E COMÉRC	ROD. BA 535, KM 11,5, -- POLO PETROQUÍMICO - CAMAÇARI, BA - BRASIL	ATIVO	FABRICANTE
Marca	Modelo	Importado	Descrição		
BRIDGESTONE	BRIDGESTONE 175/70R14 88H REFORÇADO DUELER A/T REVO 2 / 001782	NÃO	(F61) 2A2B2C4D4		

Certificador: IQA Nº Certificado: 04P-0001.15-62 Tipo: Produto Emissão: 02/09/2020 Validade: 02/09/2024 Status do Certificado: Ativo Doc.Normativo

CNPJ/CPF	Razão Social / Nome (PF)	Nome fantasia	Endereço	Status	Papel da empresa
	BRIDGESTONE ARGENTINA S.A.	BRIDGESTONE ARGENTINA S.A.	AV. ANTÁRTIDA ARGENTINA, 2715 --- LLAVALLOL - B. A., - ARGENTINA	ATIVO	FABRICANTE
57497539000115	BRIDGESTONE DO BRASIL INDÚSTRIA E COMÉRCIO LTDA.	BRIDGESTONE DO BRASIL IND.E COM. LTDA.	AV. QUEIROZ DOS SANTOS, 1717 --- SANTO ANDRÉ, SP - BRASIL	ATIVO	REPRESENTANTE LEGAL
57497539000700	BRIDGESTONE DO BRASIL INDÚSTRIA E COMÉRCIO LTDA.	BRIDGESTONE DO BRASIL INDÚSTRIA E COMÉRC	ROD. BA 535, KM 11,5, -- POLO PETROQUÍMICO - CAMAÇARI, BA - BRASIL	ATIVO	FABRICANTE
Marca	Modelo	Importado	Descrição		
BRIDGESTONE	BRIDGESTONE 235/75R17.5 132/130M M814 / 003041	NÃO	(F62) 4A2B3C2		
FIRESTONE	FIRESTONE 235/75R17.5 132/130L FS558 / 009354	NÃO	(F62) 4A2B3C2		

Certificador: IQA Nº Certificado: 04P-0001.15-63 Tipo: Produto Emissão: 02/09/2020 Validade: 02/09/2024 Status do Certificado: Ativo Doc.Normativo

CNPJ/CPF	Razão Social / Nome (PF)	Nome fantasia	Endereço	Status	Papel da empresa
	BRIDGESTONE ARGENTINA S.A.	BRIDGESTONE ARGENTINA S.A.	AV. ANTÁRTIDA ARGENTINA, 2715 --- LLAVALLOL - B. A., - ARGENTINA	ATIVO	FABRICANTE
57497539000115	BRIDGESTONE DO BRASIL INDÚSTRIA E COMÉRCIO LTDA.	BRIDGESTONE DO BRASIL IND.E COM. LTDA.	AV. QUEIROZ DOS SANTOS, 1717 --- SANTO ANDRÉ, SP - BRASIL	ATIVO	REPRESENTANTE LEGAL
57497539000700	BRIDGESTONE DO BRASIL INDÚSTRIA E COMÉRCIO LTDA.	BRIDGESTONE DO BRASIL INDÚSTRIA E COMÉRC	ROD. BA 535, KM 11,5, -- POLO PETROQUÍMICO - CAMAÇARI, BA - BRASIL	ATIVO	FABRICANTE
Marca	Modelo	Importado	Descrição		
BRIDGESTONE	BRIDGESTONE 215/65R16 102H DUELER	NÃO	(F63) 2A2B2C5D4		

H/T 684II REFORÇADO / 007508

BRIDGESTONE

BRIDGESTONE 215/65R16 102H
REFORÇADO DUELER H/T 684 II /
003957

FL NÃO (F68) 2A2B2C5D4

Certificador: IQA Nº Certificado: **04P-0001.15-64** Tipo: Produto Emissão: 02/09/2020 Validade: 02/09/2024 Status do Certificado: Ativo Doc.Normativo Portaria Inmetro nº 544 de 25/10/2012

CNPJ/CPF	Razão Social / Nome (PF)	Nome fantasia	Endereço	Status	Papel da empresa
	BRIDGESTONE ARGENTINA S.A.	BRIDGESTONE ARGENTINA S.A.	AV. ANTÁRTIDA ARGENTINA, 2715 - - - LLAVALLOL - B. A., - ARGENTINA	ATIVO	FABRICANTE
57497539000115	BRIDGESTONE DO BRASIL INDÚSTRIA E COMÉRCIO LTDA.	BRIDGESTONE DO BRASIL IND.E COM. LTDA.	AV. QUEIROZ DOS SANTOS, 1717 - - - SANTO ANDRÉ, SP - BRASIL	ATIVO	REPRESENTANTE LEGAL
57497539000700	BRIDGESTONE DO BRASIL INDÚSTRIA E COMÉRCIO LTDA.	BRIDGESTONE DO BRASIL INDÚSTRIA E COMÉRC	ROD. BA 535, KM 11,5, - - POLO PETROQUÍMICO - CAMAÇARI, BA - BRASIL	ATIVO	FABRICANTE
▼ Marca	▼ Modelo	▼ Importado	▼ Descrição		
FIRESTONE	FIRESTONE 235/55R18 104V XL DESTINATION LE 2 / 009609	NÃO	(F64) 2A2B2C6D5		

1 | 2 |

Nova Pesquisa
Certificados | Produtos | Serviços | Empresas | Organismos Acreditados

BRASIL



----- Site do Inmetro -----



Certificados

Produtos

Serviços

Empresas

Organismos
Acreditados

Produtos e Serviços com Conformidade Avaliada

**Certificados**

Resultado da Consulta:

34 Certificado(s)

489 Produtos(s)

0 Serviços(s)

Página 1

Certificador: IQA Nº Certificado: 04P-0001.15-05 Tipo: Produto Emissão: 02/09/2020 Validade: 02/09/2024 Status do Certificado: Ativo Doc.Normativo

CNPJ/CPF	Razão Social / Nome (PF)	Nome fantasia	Endereço	Status	Papel da empresa
	BRIDGESTONE ARGENTINA S.A.	BRIDGESTONE ARGENTINA S.A.	AV. ANTÁRTIDA ARGENTINA, 2715 - - - LLAVALLOL - B. A., - ARGENTINA	ATIVO	FABRICANTE
57497539000115	BRIDGESTONE DO BRASIL INDÚSTRIA E COMÉRCIO LTDA.	BRIDGESTONE DO BRASIL IND.E COM. LTDA.	AV. QUEIROZ DOS SANTOS, 1717 - - - SANTO ANDRÉ, SP - BRASIL	ATIVO	REPRESENTANTE LEGAL
57497539000700	BRIDGESTONE DO BRASIL INDÚSTRIA E COMÉRCIO LTDA.	BRIDGESTONE DO BRASIL INDÚSTRIA E COMÉRC	ROD. BA 535, KM 11,5, - - POLO PETROQUÍMICO - CAMAÇARI, BA - BRASIL	ATIVO	FABRICANTE
Marca	Modelo	Importado	Descrição		
BRIDGESTONE	BRIDGESTONE 215/75R17.5 126/124J R155Z / 241507	NÃO	(F05) 4A2B2C2		
BRIDGESTONE	BRIDGESTONE 215/75R17.5 126/124M M714Z / 197113	NÃO	(F05) 4A2B2C2		
BRIDGESTONE	BRIDGESTONE 215/75R17.5 126/124M M814Z / 249565	NÃO	(F05) 4A2B2C2		
DAYTON	DAYTON 215/75R17.5 126/124L D300Z / 008728	NÃO	(F05) 4A2B2C2		
DAYTON	DAYTON 215/75R17.5 126/124L F12 D450Z / 012706	NÃO	(F05) 4A2B2C2		
FIRESTONE	FIRESTONE 215/75R17.5 126/124L FS558 / 009353	NÃO	(F05) 4A2B2C2		
FIRESTONE	FIRESTONE 215/75R17.5 126/124M FS557 / 226819	NÃO	(F05) 4A2B2C2		

Certificador: IQA Nº Certificado: 04P-0001.15-06 Tipo: Produto Emissão: 02/09/2020 Validade: 02/09/2024 Status do Certificado: Ativo Doc.Normativo

CNPJ/CPF	Razão Social / Nome (PF)	Nome fantasia	Endereço	Status	Papel da empresa
	BRIDGESTONE ARGENTINA S.A.	BRIDGESTONE ARGENTINA S.A.	AV. ANTÁRTIDA ARGENTINA, 2715 - - - LLAVALLOL - B. A., - ARGENTINA	ATIVO	FABRICANTE
57497539000115	BRIDGESTONE DO BRASIL INDÚSTRIA E COMÉRCIO LTDA.	BRIDGESTONE DO BRASIL IND.E COM. LTDA.	AV. QUEIROZ DOS SANTOS, 1717 - - - SANTO ANDRÉ, SP - BRASIL	ATIVO	REPRESENTANTE LEGAL
57497539000700	BRIDGESTONE DO BRASIL INDÚSTRIA E COMÉRCIO LTDA.	BRIDGESTONE DO BRASIL INDÚSTRIA E COMÉRC	ROD. BA 535, KM 11,5, - - POLO PETROQUÍMICO - CAMAÇARI, BA - BRASIL	ATIVO	FABRICANTE
Marca	Modelo	Importado	Descrição		
BRIDGESTONE	BRIDGESTONE 225/75R16C 118/116R DURAVIS R630 / 225493	NÃO	(F06) 3A2B4C2		
BRIDGESTONE	BRIDGESTONE LT265/75R16 123/120R DUELER A/T REVO 2 / 005172	NÃO	(F06) 3A2B4C2		
FIRESTONE	FIRESTONE 225/75R16C 121/120R CV5000 / 009369	NÃO	(F06) 3A2B4C2		
FIRESTONE	FIRESTONE LT245/75R16 114/111S DESTINATION A/T (E2) / 227380	NÃO	(F06) 3A2B4C2		
FIRESTONE	FIRESTONE LT245/75R16 114/111S DESTINATION A/T (W5) / 217078	NÃO	(F06) 3A2B4C2		
FIRESTONE	FIRESTONE LT265/75R16 123/120R	NÃO	(F06) 3A2B4C2		

DESTINATION A/T / 215429

FIRESTONE

FIRESTONE LT265/75R16 123/120S E10
DESTINATION ATX / 013355

NÃO

(F12) 4A2B4C2

Certificador: IQA Nº Certificado: 04P-0001.15-12 Tipo: Produto Emissão: 02/09/2020 Validade: 02/09/2024 Status do Certificado: Ativo Doc.Normativo

CNPJ/CPF	Razão Social / Nome (PF)	Nome fantasia	Endereço	Status	Papel da empresa
	BRIDGESTONE ARGENTINA S.A.	BRIDGESTONE ARGENTINA S.A.	AV. ANTÁRTIDA ARGENTINA, 2715 - - - LLAVALLOL - B. A., - ARGENTINA	ATIVO	FABRICANTE
57497539000115	BRIDGESTONE DO BRASIL INDÚSTRIA E COMÉRCIO LTDA.	BRIDGESTONE DO BRASIL IND.E COM. LTDA.	AV. QUEIROZ DOS SANTOS, 1717 - - - SANTO ANDRÉ, SP - BRASIL	ATIVO	REPRESENTANTE LEGAL
57497539000700	BRIDGESTONE DO BRASIL INDÚSTRIA E COMÉRCIO LTDA.	BRIDGESTONE DO BRASIL INDÚSTRIA E COMÉRC	ROD. BA 535, KM 11,5, - - POLO PETROQUÍMICO - CAMAÇARI, BA - BRASIL	ATIVO	FABRICANTE
Marca	Modelo	Importado	Descrição		
BRIDGESTONE	BRIDGESTONE 9.00R20 141/139L R250 / 292753	NÃO	(F12) 4A2B4C1		
DAYTON	DAYTON 9.00R20 141/139L H16 D450Z / 012723	NÃO	(F12) 4A2B4C1		
FIRESTONE	FIRESTONE 9.00R20 140/137L T545 / 209863	NÃO	(F12) 4A2B4C1		
FIRESTONE	FIRESTONE 9.00R20 140/137L T546 / 294748	NÃO	(F12) 4A2B4C1		
FIRESTONE	FIRESTONE 9.00R20 141/139L T545 / 007098	NÃO	(F12) 4A2B4C1		
FIRESTONE	FIRESTONE 9.00R20 141/139L T546 / 007099	NÃO	(F12) 4A2B4C1		

Certificador: IQA Nº Certificado: 04P-0001.15-14 Tipo: Produto Emissão: 02/09/2020 Validade: 02/09/2024 Status do Certificado: Ativo Doc.Normativo

CNPJ/CPF	Razão Social / Nome (PF)	Nome fantasia	Endereço	Status	Papel da empresa
	BRIDGESTONE ARGENTINA S.A.	BRIDGESTONE ARGENTINA S.A.	AV. ANTÁRTIDA ARGENTINA, 2715 - - - LLAVALLOL - B. A., - ARGENTINA	ATIVO	FABRICANTE
57497539000115	BRIDGESTONE DO BRASIL INDÚSTRIA E COMÉRCIO LTDA.	BRIDGESTONE DO BRASIL IND.E COM. LTDA.	AV. QUEIROZ DOS SANTOS, 1717 - - - SANTO ANDRÉ, SP - BRASIL	ATIVO	REPRESENTANTE LEGAL
57497539000700	BRIDGESTONE DO BRASIL INDÚSTRIA E COMÉRCIO LTDA.	BRIDGESTONE DO BRASIL INDÚSTRIA E COMÉRC	ROD. BA 535, KM 11,5, - - POLO PETROQUÍMICO - CAMAÇARI, BA - BRASIL	ATIVO	FABRICANTE
Marca	Modelo	Importado	Descrição		
BRIDGESTONE	BRIDGESTONE 11R22.5 146/143L R250FZ / 210169	NÃO	(F14) 4A2B5C2		
BRIDGESTONE	BRIDGESTONE 235/75R17.5 143/141J V-STEEL RIB 184 / 285315	NÃO	(F14) 4A2B5C2		
FIRESTONE	FIRESTONE 11R22.5 146/143G T831Z / 227227	NÃO	(F14) 4A2B5C2		
FIRESTONE	FIRESTONE 11R22.5 146/143K T819 / 294535	NÃO	(F14) 4A2B5C2		
FIRESTONE	FIRESTONE 11R22.5 146/143L FD663 / 211206	NÃO	(F14) 4A2B5C2		
FIRESTONE	FIRESTONE 11R22.5 146/143L FS567 / 151068	NÃO	(F14) 4A2B5C2		

Certificador: IQA Nº Certificado: 04P-0001.15-15 Tipo: Produto Emissão: 02/09/2020 Validade: 02/09/2024 Status do Certificado: Ativo Doc.Normativo

CNPJ/CPF	Razão Social / Nome (PF)	Nome fantasia	Endereço	Status	Papel da empresa
	BRIDGESTONE ARGENTINA S.A.	BRIDGESTONE ARGENTINA S.A.	AV. ANTÁRTIDA ARGENTINA, 2715 - - - LLAVALLOL - B. A., - ARGENTINA	ATIVO	FABRICANTE
57497539000115	BRIDGESTONE DO BRASIL INDÚSTRIA E COMÉRCIO LTDA.	BRIDGESTONE DO BRASIL IND.E COM. LTDA.	AV. QUEIROZ DOS SANTOS, 1717 - - - SANTO ANDRÉ, SP - BRASIL	ATIVO	REPRESENTANTE LEGAL
57497539000700	BRIDGESTONE DO BRASIL INDÚSTRIA E COMÉRCIO LTDA.	BRIDGESTONE DO BRASIL INDÚSTRIA E COMÉRC	ROD. BA 535, KM 11,5, - - POLO PETROQUÍMICO - CAMAÇARI, BA - BRASIL	ATIVO	FABRICANTE
Marca	Modelo	Importado	Descrição		
BRIDGESTONE	BRIDGESTONE 10.00R20 146/143K L355Z / 294012	NÃO	(F15) 4A2B5C1		
BRIDGESTONE	BRIDGESTONE 10.00R20 146/143L M729 / 209812	NÃO	(F15) 4A2B5C1		
DAYTON	DAYTON 10.00R20 146/143L H16 D450Z / 012722	NÃO	(F15) 4A2B5C1		

FIRESTONE	FIRESTONE 10.00R20 146/143D T831 / 007125	NÃO	(F15) 4A2B5C1
FIRESTONE	FIRESTONE 10.00R20 146/143G CITY TRANSPORTE RADIAL / 203624	NÃO	(F15) 4A2B5C1
FIRESTONE	FIRESTONE 10.00R20 146/143K T819 / 294497	NÃO	(F15) 4A2B5C1
FIRESTONE	FIRESTONE 10.00R20 146/143L FS557 / 196994	NÃO	(F15) 4A2B5C1
FIRESTONE	FIRESTONE 10.00R20 146/143L T546 / 007127	NÃO	(F15) 4A2B5C1

Certificador: IQA Nº Certificado: 04P-0001.15-16 Tipo: Produto Emissão: 02/09/2020 Validade: 02/09/2024 Status do Certificado: Ativo Doc.Normativo

CNPJ/CPF	Razão Social / Nome (PF)	Nome fantasia	Endereço	Status	Papel da empresa
	BRIDGESTONE ARGENTINA S.A.	BRIDGESTONE ARGENTINA S.A.	AV. ANTÁRTIDA ARGENTINA, 2715 - - - LLAVALLOL - B. A., - ARGENTINA	ATIVO	FABRICANTE
57497539000115	BRIDGESTONE DO BRASIL INDÚSTRIA E COMÉRCIO LTDA.	BRIDGESTONE DO BRASIL IND.E COM. LTDA.	AV. QUEIROZ DOS SANTOS, 1717 - - - SANTO ANDRÉ, SP - BRASIL	ATIVO	REPRESENTANTE LEGAL
57497539000700	BRIDGESTONE DO BRASIL INDÚSTRIA E COMÉRCIO LTDA.	BRIDGESTONE DO BRASIL INDÚSTRIA E COMÉRC	ROD. BA 535, KM 11,5, - - POLO PETROQUÍMICO - CAMAÇARI, BA - BRASIL	ATIVO	FABRICANTE

Marca	Modelo	Importado	Descrição
BRIDGESTONE	BRIDGESTONE 10.00R20 147/143K M840Z / 241949	NÃO	(F16) 4A2B6C1
BRIDGESTONE	BRIDGESTONE 10.00R20 147/143L R268Z / 000915	NÃO	(F16) 4A2B6C1
BRIDGESTONE	BRIDGESTONE 11.00R22 151/148L M729 / 209761	NÃO	(F16) 4A2B6C1
FIRESTONE	FIRESTONE 10.00R20 148/144D T831 / 281549	NÃO	(F16) 4A2B6C1
FIRESTONE	FIRESTONE 10.00R20 148/144L T546 / 294721	NÃO	(F16) 4A2B6C1
FIRESTONE	FIRESTONE 11.00R22 150/146D T831Z / 203743	NÃO	(F16) 4A2B6C1
FIRESTONE	FIRESTONE 11.00R22 150/146L FS557Z / 206089	NÃO	(F16) 4A2B6C1
FIRESTONE	FIRESTONE 11.00R22 150/146L T546 / 150932	NÃO	(F16) 4A2B6C1
FIRESTONE	FIRESTONE 11.00R22 151/148K T819 / 294527	NÃO	(F16) 4A2B6C1

Certificador: IQA Nº Certificado: 04P-0001.15-17 Tipo: Produto Emissão: 02/09/2020 Validade: 02/09/2024 Status do Certificado: Ativo Doc.Normativo

CNPJ/CPF	Razão Social / Nome (PF)	Nome fantasia	Endereço	Status	Papel da empresa
	BRIDGESTONE ARGENTINA S.A.	BRIDGESTONE ARGENTINA S.A.	AV. ANTÁRTIDA ARGENTINA, 2715 - - - LLAVALLOL - B. A., - ARGENTINA	ATIVO	FABRICANTE
57497539000115	BRIDGESTONE DO BRASIL INDÚSTRIA E COMÉRCIO LTDA.	BRIDGESTONE DO BRASIL IND.E COM. LTDA.	AV. QUEIROZ DOS SANTOS, 1717 - - - SANTO ANDRÉ, SP - BRASIL	ATIVO	REPRESENTANTE LEGAL
57497539000700	BRIDGESTONE DO BRASIL INDÚSTRIA E COMÉRCIO LTDA.	BRIDGESTONE DO BRASIL INDÚSTRIA E COMÉRC	ROD. BA 535, KM 11,5, - - POLO PETROQUÍMICO - CAMAÇARI, BA - BRASIL	ATIVO	FABRICANTE

Marca	Modelo	Importado	Descrição
BRIDGESTONE	BRIDGESTONE 11R24.5 149/146L FD663 / 293733	NÃO	(F17) 4A2B6C2
BRIDGESTONE	BRIDGESTONE 275/80R22.5 148/145M R250 / 197198	NÃO	(F17) 4A2B6C2
BRIDGESTONE	BRIDGESTONE 275/80R22.5 149/146J R155Z / 227652	NÃO	(F17) 4A2B6C2
BRIDGESTONE	BRIDGESTONE 275/80R22.5 149/146J R163S / 011722	NÃO	(F17) 4A2B6C2
BRIDGESTONE	BRIDGESTONE 275/80R22.5 149/146J R163Z / 006668	NÃO	(F17) 4A2B6C2
BRIDGESTONE	BRIDGESTONE 275/80R22.5 149/146K L320Z S / 005176	NÃO	(F17) 4A2B6C2
BRIDGESTONE	BRIDGESTONE 275/80R22.5 149/146K L325 / 011715	NÃO	(F17) 4A2B6C2
BRIDGESTONE	BRIDGESTONE 275/80R22.5 149/146K M840BZ / 006633	NÃO	(F17) 4A2B6C2
BRIDGESTONE	BRIDGESTONE 275/80R22.5 149/146K M842 / 011711	NÃO	(F17) 4A2B6C2
BRIDGESTONE	BRIDGESTONE 275/80R22.5 149/146L M729EZ / 217095	NÃO	(F17) 4A2B6C2
BRIDGESTONE	BRIDGESTONE 275/80R22.5 149/146L M736Z / 005578	NÃO	(F17) 4A2B6C2

BRIDGESTONE	BRIDGESTONE 275/80R22.5 149/146L R268Z / 000803	NÃO	(F17) 4A2B6C2
BRIDGESTONE	BRIDGESTONE 275/80R22.5 149/146L R269 / 011870	NÃO	(F17) 4A2B6C2
BRIDGESTONE	BRIDGESTONE 275/80R22.5 149/146L R297DZ / 209387	NÃO	(F17) 4A2B6C2
DAYTON	DAYTON 275/80R22.5 149/146L D300 / 004647	NÃO	(F17) 4A2B6C2
DAYTON	DAYTON 275/80R22.5 149/146L D660D / 008460	NÃO	(F17) 4A2B6C2
DAYTON	DAYTON 275/80R22.5 149/146L H16 D450Z / 012431	NÃO	(F17) 4A2B6C2
FIRESTONE	FIRESTONE 11R24.5 149/146K FD663 / 293733	NÃO	(F17) 4A2B6C2
FIRESTONE	FIRESTONE 11R24.5 149/146L FD663 / 293733	NÃO	(F17) 4A2B6C2
FIRESTONE	FIRESTONE 11R24.5 149/146L FS567 / 151076	NÃO	(F17) 4A2B6C2
FIRESTONE	FIRESTONE 12R22.5 150/147G T831 / 007128	NÃO	(F17) 4A2B6C2
FIRESTONE	FIRESTONE 275/80R22.5 149/146J CITY TRANSPORT RADIAL / 209319	NÃO	(F17) 4A2B6C2
FIRESTONE	FIRESTONE 275/80R22.5 149/146L FS400CZ / 001857	NÃO	(F17) 4A2B6C2
FIRESTONE	FIRESTONE 275/80R22.5 149/146L FS440Z / 007437	NÃO	(F17) 4A2B6C2
FIRESTONE	FIRESTONE 275/80R22.5 149/146M FD663II / 003769	NÃO	(F17) 4A2B6C2
FIRESTONE	FIRESTONE 275/80R22.5 149/146M FD663II / 8729	NÃO	(F17) 4A2B6C2

Certificador: IQA Nº Certificado: 04P-0001.15-18 Tipo: Produto Emissão: 02/09/2020 Validade: 02/09/2024 Status do Certificado: Ativo Doc.Normativo

CNPJ/CPF	Razão Social / Nome (PF)	Nome fantasia	Endereço	Status	Papel da empresa
	BRIDGESTONE ARGENTINA S.A.	BRIDGESTONE ARGENTINA S.A.	AV. ANTÁRTIDA ARGENTINA, 2715 - - - LLAVALLOL - B. A., - ARGENTINA	ATIVO	FABRICANTE
57497539000115	BRIDGESTONE DO BRASIL INDÚSTRIA E COMÉRCIO LTDA.	BRIDGESTONE DO BRASIL IND.E COM. LTDA.	AV. QUEIROZ DOS SANTOS, 1717 - - - SANTO ANDRÉ, SP - BRASIL	ATIVO	REPRESENTANTE LEGAL
57497539000700	BRIDGESTONE DO BRASIL INDÚSTRIA E COMÉRCIO LTDA.	BRIDGESTONE DO BRASIL INDÚSTRIA E COMÉRC	ROD. BA 535, KM 11,5, - - POLO PETROQUÍMICO - CAMAÇARI, BA - BRASIL	ATIVO	FABRICANTE

Marca	Modelo	Importado	Descrição
BRIDGESTONE	BRIDGESTONE 12R22.5 152/148G 16H L325 / 012690	NÃO	(F18) 4A2B7C2
BRIDGESTONE	BRIDGESTONE 12R22.5 152/148K 16H M842 / 012689	NÃO	(F18) 4A2B7C2
BRIDGESTONE	BRIDGESTONE 12R22.5 152/148K M840Z / 210271	NÃO	(F18) 4A2B7C2
BRIDGESTONE	BRIDGESTONE 12R22.5 152/148L R250FZ / 292850	NÃO	(F18) 4A2B7C2
BRIDGESTONE	BRIDGESTONE 12R22.5 152/148M M729DZ / 197181	NÃO	(F18) 4A2B7C2
BRIDGESTONE	BRIDGESTONE 275/70R22.5 152/148J R268AZ TRAILER / 000292	NÃO	(F18) 4A2B7C2
BRIDGESTONE	BRIDGESTONE 295/80R22.5 152/148G L325 / 011713	NÃO	(F18) 4A2B7C2
BRIDGESTONE	BRIDGESTONE 295/80R22.5 152/148G V STEEL LUG-L320Z / 244363	NÃO	(F18) 4A2B7C2
BRIDGESTONE	BRIDGESTONE 295/80R22.5 152/148J R155Z / 235778	NÃO	(F18) 4A2B7C2
BRIDGESTONE	BRIDGESTONE 295/80R22.5 152/148J R163Z / 005523	NÃO	(F18) 4A2B7C2
BRIDGESTONE	BRIDGESTONE 295/80R22.5 152/148K M840BZ / 241915	NÃO	(F18) 4A2B7C2
BRIDGESTONE	BRIDGESTONE 295/80R22.5 152/148K M842 / 011712	NÃO	(F18) 4A2B7C2
BRIDGESTONE	BRIDGESTONE 295/80R22.5 152/148M M729 / 210288	NÃO	(F18) 4A2B7C2
BRIDGESTONE	BRIDGESTONE 295/80R22.5 152/148M M736Z / 006710	NÃO	(F18) 4A2B7C2
BRIDGESTONE	BRIDGESTONE 295/80R22.5 152/148M M745Z / 006583	NÃO	(F18) 4A2B7C2
BRIDGESTONE	BRIDGESTONE 295/80R22.5 152/148M M792Z ECOPIA / 006582	NÃO	(F18) 4A2B7C2
BRIDGESTONE	BRIDGESTONE 295/80R22.5 152/148M R152BZ / 226683	NÃO	(F18) 4A2B7C2
BRIDGESTONE	BRIDGESTONE 295/80R22.5 152/148M R249Z / 249259	NÃO	(F18) 4A2B7C2
BRIDGESTONE	BRIDGESTONE 295/80R22.5 152/148M	NÃO	(F18) 4A2B7C2



	R250FZ / 292834		
BRIDGESTONE	BRIDGESTONE 295/80R22.5 152/148M R268BZ ECOPIA / 006581	NÃO	(F18) 4A2B7C2
BRIDGESTONE	BRIDGESTONE 295/80R22.5 152/148M R268Z / 000617	NÃO	(F18) 4A2B7C2
BRIDGESTONE	BRIDGESTONE 295/80R22.5 152/148M R297EZ / 202247	NÃO	(F18) 4A2B7C2
BRIDGESTONE	BRIDGESTONE 295/80R22.5 154/149L R269 / 011869	NÃO	(F18) 4A2B7C2
BRIDGESTONE	BRIDGESTONE 305/75R24.5 152/148L M729Z / 150258	NÃO	(F18) 4A2B7C2
BRIDGESTONE	BRIDGESTONE 305/75R24.5 154/149K R260FZ / 244448	NÃO	(F18) 4A2B7C2
BRIDGESTONE	BRIDGESTONE 315/80R22.5 154/150M R249BZ / 250432	NÃO	(F18) 4A2B7C2
DAYTON	DAYTON 295/80R22.5 152/148M D300 / 004646	NÃO	(F18) 4A2B7C2
DAYTON	DAYTON 295/80R22.5 152/148M D660D / 008461	NÃO	(F18) 4A2B7C2
DAYTON	DAYTON 295/80R22.5 154/149L J18 D450Z / 012430	NÃO	(F18) 4A2B7C2
FIRESTONE	FIRESTONE 12R22.5 152/148G T831 / 203947	NÃO	(F18) 4A2B7C2
FIRESTONE	FIRESTONE 295/80R22.5 152/148G T831Z / 203777	NÃO	(F18) 4A2B7C2
FIRESTONE	FIRESTONE 295/80R22.5 152/148K T819 / 203794	NÃO	(F18) 4A2B7C2
FIRESTONE	FIRESTONE 295/80R22.5 152/148M FD663II / 003768	NÃO	(F18) 4A2B7C2
FIRESTONE	FIRESTONE 295/80R22.5 152/148M FD663II / 7111	NÃO	(F18) 4A2B7C2
FIRESTONE	FIRESTONE 295/80R22.5 152/148M FS400 II CZ / 245281	NÃO	(F18) 4A2B7C2
FIRESTONE	FIRESTONE 295/80R22.5 152/148M FS440 / 007439	NÃO	(F18) 4A2B7C2

Certificador: IQA N° Certificado: 04P-0001.15-19 Tipo: Produto Emissão: 02/09/2020 Validade: 02/09/2024 Status do Certificado: Ativo Doc.Normativo

CNPJ/CPF	Razão Social / Nome (PF)	Nome fantasia	Endereço	Status	Papel da empresa
	BRIDGESTONE ARGENTINA S.A.	BRIDGESTONE ARGENTINA S.A.	AV. ANTÁRTIDA ARGENTINA, 2715 --- LLAVALLOL - B. A., - ARGENTINA	ATIVO	FABRICANTE
57497539000115	BRIDGESTONE DO BRASIL INDÚSTRIA E COMÉRCIO LTDA.	BRIDGESTONE DO BRASIL IND.E COM. LTDA.	AV. QUEIROZ DOS SANTOS, 1717 --- SANTO ANDRÉ, SP - BRASIL	ATIVO	REPRESENTANTE LEGAL
57497539000700	BRIDGESTONE DO BRASIL INDÚSTRIA E COMÉRCIO LTDA.	BRIDGESTONE DO BRASIL INDÚSTRIA E COMÉRC	ROD. BA 535, KM 11,5, -- POLO PETROQUÍMICO - CAMAÇARI, BA - BRASIL	ATIVO	FABRICANTE

Marca	Modelo	Importado	Descrição
BRIDGESTONE	BRIDGESTONE 11.00R22 152/149G L320Z / 244380	NÃO	(F19) 4A2B7C1
BRIDGESTONE	BRIDGESTONE 11.00R22 152/149K M840Z / 241932	NÃO	(F19) 4A2B7C1
BRIDGESTONE	BRIDGESTONE 11.00R22 152/149L M729 / 007101	NÃO	(F19) 4A2B7C1
BRIDGESTONE	BRIDGESTONE 11.00R22 152/149L R268Z / 000904	NÃO	(F19) 4A2B7C1
DAYTON	DAYTON 11.00R22 152/149L H16 D450Z / 012721	NÃO	(F19) 4A2B7C1
FIRESTONE	FIRESTONE 11.00R22 152/149D T831Z / 007126	NÃO	(F19) 4A2B7C1
FIRESTONE	FIRESTONE 11.00R22 152/149K T819 / 007102	NÃO	(F19) 4A2B7C1
FIRESTONE	FIRESTONE 11.00R22 152/149L FS557 / 007103	NÃO	(F19) 4A2B7C1
FIRESTONE	FIRESTONE 11.00R22 152/149L T546 / 007129	NÃO	(F19) 4A2B7C1
FIRESTONE	FIRESTONE 12.00R20 154/149K T819Z / 294519	NÃO	(F19) 4A2B7C1
FIRESTONE	FIRESTONE 12.00R20 154/151K T819Z / 007100	NÃO	(F19) 4A2B7C1

Certificador: IQA N° Certificado: 04P-0001.15-21 Tipo: Produto Emissão: 02/09/2020 Validade: 02/09/2024 Status do Certificado: Ativo Doc.Normativo

CNPJ/CPF	Razão Social / Nome (PF)	Nome fantasia	Endereço	Status	Papel da empresa
	BRIDGESTONE ARGENTINA S.A.	BRIDGESTONE ARGENTINA S.A.	AV. ANTÁRTIDA ARGENTINA, 2715 --- LLAVALLOL - B. A., - ARGENTINA	ATIVO	FABRICANTE

57497539000115	BRIDGESTONE DO BRASIL INDÚSTRIA E COMÉRCIO LTDA.	BRIDGESTONE DO BRASIL IND.E COM. LTDA.	AV. QUEIROZ DOS SANTOS, 1717 --- SANTO ANDRÉ, SP - BRASIL	ATIVO	REPRESENTANTE LEGAL
57497539000700	BRIDGESTONE DO BRASIL INDÚSTRIA E COMÉRCIO LTDA.	BRIDGESTONE DO BRASIL INDÚSTRIA E COMÉRCIO	ROD. BA 535, KM 11,5, -- POLO PETROQUÍMICO - CAMAÇARI, BA - BRASIL	ATIVO	FABRICANTE

Marca	Modelo	Importado	Descrição
BRIDGESTONE	BRIDGESTONE 165/70R13 79T B250 ECOPIA / 000392	NÃO	(F21) 2A2B1C4D3
BRIDGESTONE	BRIDGESTONE 175/70R14 84T B250 / 141789	NÃO	(F21) 2A2B1C4D3
BRIDGESTONE	BRIDGESTONE 175/70R14 84T ECOPIA EP150 / 004073	NÃO	(F21) 2A2B1C4D3
BRIDGESTONE	BRIDGESTONE 205/70R15 96T DUELER A/T 693 / 098643	NÃO	(F21) 2A2B1C4D3
BRIDGESTONE	BRIDGESTONE 235/70R16 106T DUELER A/T REVO 2 / 000603	NÃO	(F21) 2A2B1C4D3
BRIDGESTONE	BRIDGESTONE 255/70R16 111S DUELER A/T REVO 2 / 000609	NÃO	(F21) 2A2B1C4D3
BRIDGESTONE	BRIDGESTONE 255/70R16 111T DUELER A/T 693 / 021795	NÃO	(F21) 2A2B1C4D3
BRIDGESTONE	BRIDGESTONE 265/70R15 112T DUELER A/T REVO 2 / 004656	NÃO	(F21) 2A2B1C4D3
BRIDGESTONE	BRIDGESTONE 265/70R16 112S DUELER H/T 840 (96) / 002376	NÃO	(F21) 2A2B1C4D3
BRIDGESTONE	BRIDGESTONE 265/70R16 112S DUELER H/T 840 (W5) / 070202	NÃO	(F21) 2A2B1C4D3
BRIDGESTONE	BRIDGESTONE 265/70R16 112S DUELER H/T 840 / 002330	NÃO	(F21) 2A2B1C4D3
BRIDGESTONE	BRIDGESTONE 265/70R16 112T DUELER A/T REVO 2 / 001298	NÃO	(F21) 2A2B1C4D3
BRIDGESTONE	BRIDGESTONE P265/70R15 110S DUELER H/T 689 / 064847	NÃO	(F21) 2A2B1C4D3
FIRESTONE	FIRESTONE 165/70R13 79T F-600 (E2) / 000797	NÃO	(F21) 2A2B1C4D3
FIRESTONE	FIRESTONE 165/70R13 79T F-600 (W5) / 004644	NÃO	(F21) 2A2B1C4D3
FIRESTONE	FIRESTONE 165/70R13 79T F-700 / 006496	NÃO	(F21) 2A2B1C4D3
FIRESTONE	FIRESTONE 165/70R13 79T F-700 / 006891	NÃO	(F21) 2A2B1C4D3
FIRESTONE	FIRESTONE 165/70R13 79T MULTIHAWK (E2) / 000358	NÃO	(F21) 2A2B1C4D3
FIRESTONE	FIRESTONE 165/70R13 79T MULTIHAWK (W5) / 001344	NÃO	(F21) 2A2B1C4D3
FIRESTONE	FIRESTONE 165/70R14 81T MULTIHAWK / 001868	NÃO	(F21) 2A2B1C4D3
FIRESTONE	FIRESTONE 175/70R13 82T F-600 (E2) / 000798	NÃO	(F21) 2A2B1C4D3
FIRESTONE	FIRESTONE 175/70R13 82T F-600 (W5) / 004649	NÃO	(F21) 2A2B1C4D3
FIRESTONE	FIRESTONE 175/70R13 82T F-700 / 006399	NÃO	(F21) 2A2B1C4D3
FIRESTONE	FIRESTONE 175/70R13 82T F-700 / 008608	NÃO	(F21) 2A2B1C4D3
FIRESTONE	FIRESTONE 175/70R13 82T MULTIHAWK (E2) / 145376	NÃO	(F21) 2A2B1C4D3
FIRESTONE	FIRESTONE 175/70R13 82T MULTIHAWK (W5) / 001480	NÃO	(F21) 2A2B1C4D3
FIRESTONE	FIRESTONE 175/70R14 84T F-600 / 000799	NÃO	(F21) 2A2B1C4D3
FIRESTONE	FIRESTONE 175/70R14 84T F-700 / 008617	NÃO	(F21) 2A2B1C4D3
FIRESTONE	FIRESTONE 175/70R14 84T MULTIHAWK / 147280	NÃO	(F21) 2A2B1C4D3
FIRESTONE	FIRESTONE 185/70R13 86T F-600 / 004946	NÃO	(F21) 2A2B1C4D3
FIRESTONE	FIRESTONE 185/70R13 86T F-700 / 006397	NÃO	(F21) 2A2B1C4D3
FIRESTONE	FIRESTONE 185/70R13 86T F-700 / 008626	NÃO	(F21) 2A2B1C4D3
FIRESTONE	FIRESTONE 185/70R13 86T MULTIHAWK / 145393	NÃO	(F21) 2A2B1C4D3
FIRESTONE	FIRESTONE 185/70R14 88T F-600 (E2) / 002390	NÃO	(F21) 2A2B1C4D3
FIRESTONE	FIRESTONE 185/70R14 88T F-600 (W5) / 004648	NÃO	(F21) 2A2B1C4D3
FIRESTONE	FIRESTONE 185/70R14 88T F-700 / 006432	NÃO	(F21) 2A2B1C4D3
FIRESTONE	FIRESTONE 185/70R14 88T F-700 / 008635	NÃO	(F21) 2A2B1C4D3
FIRESTONE	FIRESTONE 185/70R14 88T F-700 / 009635	NÃO	(F21) 2A2B1C4D3
FIRESTONE	FIRESTONE 185/70R14 88T MULTIHAWK / 144271	NÃO	(F21) 2A2B1C4D3



FIRESTONE	FIRESTONE 195/70R14 91T F-600 / 007541	NÃO	(F21) 2A2B1C4D3
FIRESTONE	FIRESTONE 195/70R14 91T MULTIHAWK / 001361	NÃO	(F21) 2A2B1C4D3
FIRESTONE	FIRESTONE 235/70R16 106T DESTINATION ATX / 013352	NÃO	(F21) 2A2B1C4D3
FIRESTONE	FIRESTONE 235/70R16 106T DESTINATION H/T / 011735	NÃO	(F21) 2A2B1C4D3
FIRESTONE	FIRESTONE 255/70R16 111T DESTINATION H/T / 011803	NÃO	(F21) 2A2B1C4D3
FIRESTONE	FIRESTONE 265/70R16 112T DESTINATION ATX / 013359	NÃO	(F21) 2A2B1C4D3
FIRESTONE	FIRESTONE 265/70R16 112T DESTINATION H/T / 011736	NÃO	(F21) 2A2B1C4D3
FUZION	FUZION 165/70R13 79T FUZION / 005179	NÃO	(F21) 2A2B1C4D3
FUZION	FUZION 175/70R13 82T FUZION / 005178	NÃO	(F21) 2A2B1C4D3
FUZION	FUZION 175/70R14 84T FUZION / 005216	NÃO	(F21) 2A2B1C4D3
FUZION	FUZION 185/70R13 86T FUZION / 005215	NÃO	(F21) 2A2B1C4D3
SEIBERLING	SEIBERLING 165/70R13 79S 500 (E2) / 002806	NÃO	(F21) 2A2B1C4D3
SEIBERLING	SEIBERLING 165/70R13 79S 500 (W5) / 127203	NÃO	(F21) 2A2B1C4D3
SEIBERLING	SEIBERLING 165/70R13 79S SR / 024396	NÃO	(F21) 2A2B1C4D3
SEIBERLING	SEIBERLING 175/70R13 82S 500 (E2) / 002568	NÃO	(F21) 2A2B1C4D3
SEIBERLING	SEIBERLING 175/70R13 82S 500 (W5) / 118550	NÃO	(F21) 2A2B1C4D3
SEIBERLING	SEIBERLING 175/70R13 82S SR / 024209	NÃO	(F21) 2A2B1C4D3
SEIBERLING	SEIBERLING 175/70R14 84S 500 / 021591	NÃO	(F21) 2A2B1C4D3
SEIBERLING	SEIBERLING 185/70R13 86S 500 / 021557	NÃO	(F21) 2A2B1C4D3
SEIBERLING	SEIBERLING 185/70R14 88S 500 / 021540	NÃO	(F21) 2A2B1C4D3
SEIBERLING	SEIBERLING 185/70R14 88S SR / 023614	NÃO	(F21) 2A2B1C4D3
SEIBERLING	SEIBERLING 195/70R14 91S 500 / 127339	NÃO	(F21) 2A2B1C4D3

Certificador: IQA Nº Certificado: 04P-0001.15-23 Tipo: Produto Emissão: 02/09/2020 Validade: 02/09/2024 Status do Certificado: Ativo Doc.Normativo

CNPJ/CPF	Razão Social / Nome (PF)	Nome fantasia	Endereço	Status	Papel da empresa
	BRIDGESTONE ARGENTINA S.A.	BRIDGESTONE ARGENTINA S.A.	AV. ANTÁRTIDA ARGENTINA, 2715 - - - LLAVALLOL - B. A., - ARGENTINA	ATIVO	FABRICANTE
57497539000115	BRIDGESTONE DO BRASIL INDÚSTRIA E COMÉRCIO LTDA.	BRIDGESTONE DO BRASIL IND.E COM. LTDA.	AV. QUEIROZ DOS SANTOS, 1717 - - - SANTO ANDRÉ, SP - BRASIL	ATIVO	REPRESENTANTE LEGAL
57497539000700	BRIDGESTONE DO BRASIL INDÚSTRIA E COMÉRCIO LTDA.	BRIDGESTONE DO BRASIL INDÚSTRIA E COMÉRC	ROD. BA 535, KM 11,5, - - POLO PETROQUÍMICO - CAMAÇARI, BA - BRASIL	ATIVO	FABRICANTE
Marca	Modelo	Importado	Descrição		
FIRESTONE	FIRESTONE 165/70R14C 89/87R F-580 / 061685	NÃO	(F23) 3A2B1C2		

Certificador: IQA Nº Certificado: 04P-0001.15-25 Tipo: Produto Emissão: 02/09/2020 Validade: 02/09/2024 Status do Certificado: Ativo Doc.Normativo

CNPJ/CPF	Razão Social / Nome (PF)	Nome fantasia	Endereço	Status	Papel da empresa
	BRIDGESTONE ARGENTINA S.A.	BRIDGESTONE ARGENTINA S.A.	AV. ANTÁRTIDA ARGENTINA, 2715 - - - LLAVALLOL - B. A., - ARGENTINA	ATIVO	FABRICANTE
57497539000115	BRIDGESTONE DO BRASIL INDÚSTRIA E COMÉRCIO LTDA.	BRIDGESTONE DO BRASIL IND.E COM. LTDA.	AV. QUEIROZ DOS SANTOS, 1717 - - - SANTO ANDRÉ, SP - BRASIL	ATIVO	REPRESENTANTE LEGAL
57497539000700	BRIDGESTONE DO BRASIL INDÚSTRIA E COMÉRCIO LTDA.	BRIDGESTONE DO BRASIL INDÚSTRIA E COMÉRC	ROD. BA 535, KM 11,5, - - POLO PETROQUÍMICO - CAMAÇARI, BA - BRASIL	ATIVO	FABRICANTE
Marca	Modelo	Importado	Descrição		
BRIDGESTONE	BRIDGESTONE 175/65R14 82H ECOPIA EP150 / 006542	NÃO	(F25) 2A2B1C5D4		
BRIDGESTONE	BRIDGESTONE 185/65R14 86H ECOPIA EP150 / 007081	NÃO	(F25) 2A2B1C5D4		
BRIDGESTONE	BRIDGESTONE 185/65R14 86H POTENZA G III (E2) / 058863	NÃO	(F25) 2A2B1C5D4		
BRIDGESTONE	BRIDGESTONE 185/65R14 86H POTENZA G III (W5) / 070457	NÃO	(F25) 2A2B1C5D4		
BRIDGESTONE	BRIDGESTONE 185/65R15 88H ECOPIA	NÃO	(F25) 2A2B1C5D4		



	EP150 (EN950Q) / 006106		
BRIDGESTONE	BRIDGESTONE 185/65R15 88H ECOPIA EP150 (ER197I) / 007079	NÃO	(F25) 2A2B1C5D4
BRIDGESTONE	BRIDGESTONE 185/65R15 88H ECOPIA EP150 / 0011599	NÃO	(F25) 2A2B1C5D4
BRIDGESTONE	BRIDGESTONE 185/65R15 88H ECOPIA EP150 / 007105	NÃO	(F25) 2A2B1C5D4
BRIDGESTONE	BRIDGESTONE 185/65R15 88H ECOPIA EP150 / 008618	NÃO	(F25) 2A2B1C5D4
BRIDGESTONE	BRIDGESTONE 185/65R15 88H POTENZA G III (96) / 147314	NÃO	(F25) 2A2B1C5D4
BRIDGESTONE	BRIDGESTONE 185/65R15 88H POTENZA G III (E2) / 143999	NÃO	(F25) 2A2B1C5D4
BRIDGESTONE	BRIDGESTONE 185/65R15 88H POTENZA G III (W5) / 059441	NÃO	(F25) 2A2B1C5D4
BRIDGESTONE	BRIDGESTONE 185/65R15 88H POTENZA G III / 145325	NÃO	(F25) 2A2B1C5D4
BRIDGESTONE	BRIDGESTONE 185/65R15 88H TURANZA ER300 (E2) / 106905	NÃO	(F25) 2A2B1C5D4
BRIDGESTONE	BRIDGESTONE 185/65R15 88H TURANZA ER300 (EC840C) / 000809	NÃO	(F25) 2A2B1C5D4
BRIDGESTONE	BRIDGESTONE 185/65R15 88H TURANZA ER300 (EI638Q) / 000414	NÃO	(F25) 2A2B1C5D4
BRIDGESTONE	BRIDGESTONE 185/65R15 88H TURANZA ER300 (EK253Q) / 000526	NÃO	(F25) 2A2B1C5D4
BRIDGESTONE	BRIDGESTONE 195/65R15 91H ECOPIA EP150 (EQ996Q) / 006628	NÃO	(F25) 2A2B1C5D4
BRIDGESTONE	BRIDGESTONE 195/65R15 91H ECOPIA EP150 / 007132	NÃO	(F25) 2A2B1C5D4
BRIDGESTONE	BRIDGESTONE 195/65R15 91H POTENZA G III (96) / 149609	NÃO	(F25) 2A2B1C5D4
BRIDGESTONE	BRIDGESTONE 195/65R15 91H POTENZA G III (E2) / 058931	NÃO	(F25) 2A2B1C5D4
BRIDGESTONE	BRIDGESTONE 195/65R15 91H TURANZA ER300 ECOPIA / 021268	NÃO	(F25) 2A2B1C5D4
BRIDGESTONE	BRIDGESTONE 195/65R15 91H TURANZA ER300 / 132643	NÃO	(F25) 2A2B1C5D4
BRIDGESTONE	BRIDGESTONE 205/65R15 94H POTENZA G III (96) / 147331	NÃO	(F25) 2A2B1C5D4
BRIDGESTONE	BRIDGESTONE 205/65R15 94H POTENZA G III (E2) / 146566	NÃO	(F25) 2A2B1C5D4
BRIDGESTONE	BRIDGESTONE 255/65R17 110H ALENZA 001 / 009311	NÃO	(F25) 2A2B1C5D4
FIRESTONE	FIRESTONE 175/65R14 82H FIREHAWK 900 (E2) / 112719	NÃO	(F25) 2A2B1C5D4
FIRESTONE	FIRESTONE 175/65R14 82H FIREHAWK 900 (W5) / 102621	NÃO	(F25) 2A2B1C5D4
FIRESTONE	FIRESTONE 175/65R15 84H F-700 / 012705	NÃO	(F25) 2A2B1C5D4
FIRESTONE	FIRESTONE 185/65R14 86H FIREHAWK 900 / 096246	NÃO	(F25) 2A2B1C5D4
FIRESTONE	FIRESTONE 185/65R15 88H F-700 / 012703	NÃO	(F25) 2A2B1C5D4
FIRESTONE	FIRESTONE 185/65R15 88H FIREHAWK 900 (96) / 104559	NÃO	(F25) 2A2B1C5D4
FIRESTONE	FIRESTONE 185/65R15 88H FIREHAWK 900 (E2) / 001820	NÃO	(F25) 2A2B1C5D4
FIRESTONE	FIRESTONE 185/65R15 88H FIREHAWK 900 (W5) / 003664	NÃO	(F25) 2A2B1C5D4
FIRESTONE	FIRESTONE 195/65R15 91H F-600 / 006430	NÃO	(F25) 2A2B1C5D4
FIRESTONE	FIRESTONE 195/65R15 91H F-700 / 012641	NÃO	(F25) 2A2B1C5D4
FIRESTONE	FIRESTONE 195/65R15 91H FIREHAWK 900 / 095005	NÃO	(F25) 2A2B1C5D4
FIRESTONE	FIRESTONE 215/65R16 98H DESTINATION H/T / 011783	NÃO	(F25) 2A2B1C5D4
FIRESTONE	FIRESTONE 225/65R17 102H DESTINATION LE 2 / 009509	NÃO	(F25) 2A2B1C5D4
FIRESTONE	FIRESTONE 265/65R17 112H DESTINATION H/T / 011385	NÃO	(F25) 2A2B1C5D4
FIRESTONE	FIRESTONE 265/65R17 112H DESTINATION LE 2 / 009475	NÃO	(F25) 2A2B1C5D4

Certificador: IQA N° Certificado: 04P-0001.15-26 Tipo: Produto Emissão: 02/09/2020 Validade: 02/09/2024 Status do Certificado: Ativo Doc.Normativo

CNPJ/CPF	Razão Social / Nome (PF)	Nome fantasia	Endereço	Status	Papel da empresa
	BRIDGESTONE ARGENTINA S.A.	BRIDGESTONE ARGENTINA S.A.	AV. ANTÁRTIDA ARGENTINA, 2715 - - - LLAVALLOL - B. A., - ARGENTINA	ATIVO	FABRICANTE
57497539000115	BRIDGESTONE DO BRASIL	BRIDGESTONE DO BRASIL	AV. QUEIROZ DOS SANTOS, 1717	ATIVO	REPRESENTANTE

INDÚSTRIA E COMÉRCIO
LTDA.

IND. E COM. LTDA.

--- SANTO ANDRÉ, SP - BRASIL

LEGAL

57497539000700

BRIDGESTONE DO BRASIL
INDÚSTRIA E COMÉRCIO
LTDA.BRIDGESTONE DO BRASIL
INDÚSTRIA E COMÉRCIOROD. BA 535, KM 11,5, -- POLO
PETROQUÍMICO - CAMAÇARI, BA
- BRASIL

ATIVO

FABRICANTE



Marca	Modelo	Importado	Descrição
BRIDGESTONE	BRIDGESTONE 175/65R14 82T B250 / 021931	NÃO	(F26) 2A2B1C5D3
BRIDGESTONE	BRIDGESTONE 175/65R14 82T B250 ECOPIA / 142214	NÃO	(F26) 2A2B1C5D3
BRIDGESTONE	BRIDGESTONE 175/65R14 82T ECOPIA EP150 / 003915	NÃO	(F26) 2A2B1C5D3
BRIDGESTONE	BRIDGESTONE 175/65R15 84T B250 / 144254	NÃO	(F26) 2A2B1C5D3
BRIDGESTONE	BRIDGESTONE 205/65R15 94T DUELER A/T REVO 2 / 003191	NÃO	(F26) 2A2B1C5D3
BRIDGESTONE	BRIDGESTONE 215/65R16 98T DUELER H/T 684 II (EH685G) / 013941	NÃO	(F26) 2A2B1C5D3
BRIDGESTONE	BRIDGESTONE 215/65R16 98T DUELER H/T 684 II (EQ429I) / 006725	NÃO	(F26) 2A2B1C5D3
BRIDGESTONE	BRIDGESTONE 225/65R17 102T DUELER A/T REVO2 / 001551	NÃO	(F26) 2A2B1C5D3
BRIDGESTONE	BRIDGESTONE 225/65R17 102T DUELER H/P SPORT AS / 142367	NÃO	(F26) 2A2B1C5D3
BRIDGESTONE	BRIDGESTONE 255/65R17 110T DUELER H/T 684 II ECOPIA / 023597	NÃO	(F26) 2A2B1C5D3
BRIDGESTONE	BRIDGESTONE 265/65R17 112S DUELER A/T 693 III / 004443	NÃO	(F26) 2A2B1C5D3
BRIDGESTONE	BRIDGESTONE 265/65R17 112S DUELER H/T 684 II / 142112	NÃO	(F26) 2A2B1C5D3
BRIDGESTONE	BRIDGESTONE 265/65R17 112T DUELER A/T REVO 2 (E2) / 004925	NÃO	(F26) 2A2B1C5D3
BRIDGESTONE	BRIDGESTONE 265/65R17 112T DUELER A/T REVO 2 (W5) / 003992	NÃO	(F26) 2A2B1C5D3
BRIDGESTONE	BRIDGESTONE 265/65R17 112T DUELER A/T REVO 2 / 003992	NÃO	(F26) 2A2B1C5D3
BRIDGESTONE	BRIDGESTONE 265/65R17 112T DUELER A/T REVO 2 / 004925	NÃO	(F26) 2A2B1C5D3
BRIDGESTONE	BRIDGESTONE 265/65R17 112T DUELER H/T 684 II (EL675Q) / 004441	NÃO	(F26) 2A2B1C5D3
BRIDGESTONE	BRIDGESTONE 265/65R17 112T DUELER H/T 684 II / 005451	NÃO	(F26) 2A2B1C5D3
DAYTON	DAYTON 205/65R15 94T TIMBERLINE A/T / 002296	NÃO	(F26) 2A2B1C5D3
FIRESTONE	FIRESTONE 175/65R14 82T F-600 (E2) / 000794	NÃO	(F26) 2A2B1C5D3
FIRESTONE	FIRESTONE 175/65R14 82T F-600 (W5) / 004645	NÃO	(F26) 2A2B1C5D3
FIRESTONE	FIRESTONE 175/65R14 82T F-700 / 006398	NÃO	(F26) 2A2B1C5D3
FIRESTONE	FIRESTONE 175/65R14 82T F-700 / 007462	NÃO	(F26) 2A2B1C5D3
FIRESTONE	FIRESTONE 175/65R14 82T MULTIHAWK (E2) / 134122	NÃO	(F26) 2A2B1C5D3
FIRESTONE	FIRESTONE 175/65R14 82T MULTIHAWK (EK906Q) / 003483	NÃO	(F26) 2A2B1C5D3
FIRESTONE	FIRESTONE 175/65R14 82T MULTIHAWK (EQ156Y) / 007096	NÃO	(F26) 2A2B1C5D3
FIRESTONE	FIRESTONE 175/65R14 82T MULTIHAWK (EQ454X) / 006927	NÃO	(F26) 2A2B1C5D3
FIRESTONE	FIRESTONE 175/65R14 82T MULTIHAWK (W5) / 001497	NÃO	(F26) 2A2B1C5D3
FIRESTONE	FIRESTONE 185/65R14 86T F-600 / 002426	NÃO	(F26) 2A2B1C5D3
FIRESTONE	FIRESTONE 185/65R14 86T F-700 / 006431	NÃO	(F26) 2A2B1C5D3
FIRESTONE	FIRESTONE 185/65R14 86T F-700 / 008611	NÃO	(F26) 2A2B1C5D3
FIRESTONE	FIRESTONE 185/65R14 86T MULTIHAWK / 142571	NÃO	(F26) 2A2B1C5D3
FIRESTONE	FIRESTONE 205/65R15 94T F-600 / 006709	NÃO	(F26) 2A2B1C5D3
FIRESTONE	FIRESTONE 255/65R17 110T DESTINATION ATX / 013357	NÃO	(F26) 2A2B1C5D3
FIRESTONE	FIRESTONE 265/65R17 112T DESTINATION ATX / 013351	NÃO	(F26) 2A2B1C5D3
FUZION	FUZION 175/65R14 82T FUZION / 005177	NÃO	(F26) 2A2B1C5D3
FUZION	FUZION 185/65R14 86T FUZION / 005209	NÃO	(F26) 2A2B1C5D3
SEIBERLING	SEIBERLING 175/65R14 82S 500 (E2) / 021608	NÃO	(F26) 2A2B1C5D3
SEIBERLING	SEIBERLING 175/65R14 82S 500 (W5) / 127220	NÃO	(F26) 2A2B1C5D3
SEIBERLING	SEIBERLING 175/65R14 82S SR / 024243	NÃO	(F26) 2A2B1C5D3

SEIBERLING	SEIBERLING 185/65R14 86S 500 / 021574	NÃO	(F26) 2A2B1C5D3
SEIBERLING	SEIBERLING 185/65R14 86S SR / 024447	NÃO	(F26) 2A2B1C5D3
SEIBERLING	SEIBERLING 185/65R14 86T 500 / 127407	NÃO	(F26) 2A2B1C5D3



Certificador: IQA Nº Certificado: 04P-0001.15-27 Tipo: Produto Emissão: 02/09/2020 Validade: 02/09/2024 Status do Certificado: Ativo Doc.Normativo

CNPJ/CPF	Razão Social / Nome (PF)	Nome fantasia	Endereço	Status	Papel da empresa
	BRIDGESTONE ARGENTINA S.A.	BRIDGESTONE ARGENTINA S.A.	AV. ANTÁRTIDA ARGENTINA, 2715 --- LLAVALLOL - B. A., - ARGENTINA	ATIVO	FABRICANTE
57497539000115	BRIDGESTONE DO BRASIL INDÚSTRIA E COMÉRCIO LTDA.	BRIDGESTONE DO BRASIL IND.E COM. LTDA.	AV. QUEIROZ DOS SANTOS, 1717 --- SANTO ANDRÉ, SP - BRASIL	ATIVO	REPRESENTANTE LEGAL
57497539000700	BRIDGESTONE DO BRASIL INDÚSTRIA E COMÉRCIO LTDA.	BRIDGESTONE DO BRASIL INDÚSTRIA E COMÉRC	ROD. BA 535, KM 11,5, -- POLO PETROQUÍMICO - CAMAÇARI, BA - BRASIL	ATIVO	FABRICANTE

Marca	Modelo	Importado	Descrição
BRIDGESTONE	BRIDGESTONE 185/60R14 82H ECOPIA EP150 / 007106	NÃO	(F27) 2A2B1C6D4
BRIDGESTONE	BRIDGESTONE 185/60R14 82H POTENZA G III (E2 OR 96) / 058914	NÃO	(F27) 2A2B1C6D4
BRIDGESTONE	BRIDGESTONE 185/60R14 82H POTENZA G III (W5) / 070576	NÃO	(F27) 2A2B1C6D4
BRIDGESTONE	BRIDGESTONE 185/60R15 84H ECOPIA EP150 / 007104	NÃO	(F27) 2A2B1C6D4
BRIDGESTONE	BRIDGESTONE 185/60R15 84H ECOPIA EP150 / 008818	NÃO	(F27) 2A2B1C6D4
BRIDGESTONE	BRIDGESTONE 185/60R15 84H TURANZA ER300 (EG543E) / 021914	NÃO	(F27) 2A2B1C6D4
BRIDGESTONE	BRIDGESTONE 185/60R15 84H TURANZA ER300 (EJ979I) / 001807	NÃO	(F27) 2A2B1C6D4
BRIDGESTONE	BRIDGESTONE 185/60R15 84H TURANZA ER300 (EK507E) / 001528	NÃO	(F27) 2A2B1C6D4
BRIDGESTONE	BRIDGESTONE 195/55R15 85H ECOPIA EP150 / 004086	NÃO	(F27) 2A2B1C6D4
BRIDGESTONE	BRIDGESTONE 195/55R15 85H TURANZA ER30 (DZ447C) / 094852	NÃO	(F27) 2A2B1C6D4
BRIDGESTONE	BRIDGESTONE 195/55R15 85H TURANZA ER30 (EL610Y) / 003914	NÃO	(F27) 2A2B1C6D4
BRIDGESTONE	BRIDGESTONE 195/55R15 85H TURANZA ER30 (EQ881X) / 007049	NÃO	(F27) 2A2B1C6D4
BRIDGESTONE	BRIDGESTONE 195/55R16 87H ECOPIA EP150 / 011425	NÃO	(F27) 2A2B1C6D4
BRIDGESTONE	BRIDGESTONE 195/60R14 86H POTENZA G III / 058846	NÃO	(F27) 2A2B1C6D4
BRIDGESTONE	BRIDGESTONE 195/60R15 88H ECOPIA EP150 / 007080	NÃO	(F27) 2A2B1C6D4
BRIDGESTONE	BRIDGESTONE 195/60R15 88H POTENZA G III (P37) / 147246	NÃO	(F27) 2A2B1C6D4
BRIDGESTONE	BRIDGESTONE 195/60R15 88H POTENZA G III (P38) / 143914	NÃO	(F27) 2A2B1C6D4
BRIDGESTONE	BRIDGESTONE 195/60R15 88H POTENZA G III (P39) / 058880	NÃO	(F27) 2A2B1C6D4
BRIDGESTONE	BRIDGESTONE 195/60R15 88H POTENZA G III (P40) / 145342	NÃO	(F27) 2A2B1C6D4
BRIDGESTONE	BRIDGESTONE 195/60R15 88H TURANZA ER300 / 127254	NÃO	(F27) 2A2B1C6D4
BRIDGESTONE	BRIDGESTONE 195/60R16 89H ECOPIA EP150 / 007245	NÃO	(F27) 2A2B1C6D4
BRIDGESTONE	BRIDGESTONE 195/60R16 89H ECOPIA EP150 / 009574	NÃO	(F27) 2A2B1C6D4
BRIDGESTONE	BRIDGESTONE 195/60R16 89H TURANZA ER300 / 001457	NÃO	(F27) 2A2B1C6D4
BRIDGESTONE	BRIDGESTONE 205/60R15 91H DUELER A/T REVO 2 / 005168	NÃO	(F27) 2A2B1C6D4
BRIDGESTONE	BRIDGESTONE 205/60R15 91H POTENZA G III (96) / 146209	NÃO	(F27) 2A2B1C6D4
BRIDGESTONE	BRIDGESTONE 205/60R15 91H POTENZA G III (E2) / 146192	NÃO	(F27) 2A2B1C6D4
BRIDGESTONE	BRIDGESTONE 205/60R15 91H POTENZA G III / 058897	NÃO	(F27) 2A2B1C6D4
BRIDGESTONE	BRIDGESTONE 205/60R16 92H ECOPIA EP150 / 009131	NÃO	(F27) 2A2B1C6D4
BRIDGESTONE	BRIDGESTONE 205/60R16 92H ECOPIA EP150 / 009628	NÃO	(F27) 2A2B1C6D4
BRIDGESTONE	BRIDGESTONE 205/60R16 92H TURANZA ER300 / 001304	NÃO	(F27) 2A2B1C6D4
BRIDGESTONE	BRIDGESTONE 205/60R16 92H TURANZA T005 / 009624	NÃO	(F27) 2A2B1C6D4
BRIDGESTONE	BRIDGESTONE 215/60R17 96H ALENZA	NÃO	(F27) 2A2B1C6D4



001 / 011751			
BRIDGESTONE	BRIDGESTONE 225/55R18 98H DUELER H/T 684II / 007509	NÃO	(F27) 2A2B1C6D4
BRIDGESTONE	BRIDGESTONE 225/60R16 98H POTENZA GIII / 094784	NÃO	(F27) 2A2B1C6D4
BRIDGESTONE	BRIDGESTONE 235/60R16 100H TURANZA ER300 / 005271	NÃO	(F27) 2A2B1C6D4
BRIDGESTONE	BRIDGESTONE 255/60R18 108H ALENZA 001 / 009312	NÃO	(F27) 2A2B1C6D4
BRIDGESTONE	BRIDGESTONE 255/60R18 108H DUELER H/T 684 II / 009310	NÃO	(F27) 2A2B1C6D4
BRIDGESTONE	BRIDGESTONE 265/60R18 110H DUELER H/T 684 II / 004442	NÃO	(F27) 2A2B1C6D4
FIRESTONE	FIRESTONE 185/60R14 82H FIREHAWK 900 / 094886	NÃO	(F27) 2A2B1C6D4
FIRESTONE	FIRESTONE 185/60R15 84H F-600 / 009129	NÃO	(F27) 2A2B1C6D4
FIRESTONE	FIRESTONE 185/60R15 84H F-700 / 012483	NÃO	(F27) 2A2B1C6D4
FIRESTONE	FIRESTONE 185/60R15 84H FIREHAWK 900 / 008826	NÃO	(F27) 2A2B1C6D4
FIRESTONE	FIRESTONE 195/55R15 85H F-600 / 006711	NÃO	(F27) 2A2B1C6D4
FIRESTONE	FIRESTONE 195/55R15 85H F-700 / 012602	NÃO	(F27) 2A2B1C6D4
FIRESTONE	FIRESTONE 195/55R15 85H FIREHAWK 900 / 104287	NÃO	(F27) 2A2B1C6D4
FIRESTONE	FIRESTONE 195/60R15 88H F-600 / 002543	NÃO	(F27) 2A2B1C6D4
FIRESTONE	FIRESTONE 195/60R15 88H F-700 / 012704	NÃO	(F27) 2A2B1C6D4
FIRESTONE	FIRESTONE 195/60R15 88H FIREHAWK 900 (96) / 095685	NÃO	(F27) 2A2B1C6D4
FIRESTONE	FIRESTONE 195/60R15 88H FIREHAWK 900 (E2) / 001837	NÃO	(F27) 2A2B1C6D4
FIRESTONE	FIRESTONE 195/60R15 88H FIREHAWK 900 (W5) / 127237	NÃO	(F27) 2A2B1C6D4
FIRESTONE	FIRESTONE 205/60R16 92H F-700 / 012661	NÃO	(F27) 2A2B1C6D4

Certificador: IQA N° Certificado: 04P-0001.15-28 Tipo: Produto Emissão: 02/09/2020 Validade: 02/09/2024 Status do Certificado: Ativo Doc.Normativo

CNPJ/CPF	Razão Social / Nome (PF)	Nome fantasia	Endereço	Status	Papel da empresa
	BRIDGESTONE ARGENTINA S.A.	BRIDGESTONE ARGENTINA S.A.	AV. ANTÁRTIDA ARGENTINA, 2715 - - - LLAVALLOL - B. A., - ARGENTINA	ATIVO	FABRICANTE
57497539000115	BRIDGESTONE DO BRASIL INDÚSTRIA E COMÉRCIO LTDA.	BRIDGESTONE DO BRASIL IND.E COM. LTDA.	AV. QUEIROZ DOS SANTOS, 1717 - - - SANTO ANDRÉ, SP - BRASIL	ATIVO	REPRESENTANTE LEGAL
57497539000700	BRIDGESTONE DO BRASIL INDÚSTRIA E COMÉRCIO LTDA.	BRIDGESTONE DO BRASIL INDÚSTRIA E COMÉRC	ROD. BA 535, KM 11,5, - - POLO PETROQUÍMICO - CAMAÇARI, BA - BRASIL	ATIVO	FABRICANTE

Marca	Modelo	Importado	Descrição
BRIDGESTONE	BRIDGESTONE 185/55R16 83V ECOPIA EP150 / 009576	NÃO	(F28) 2A2B1C6D5
BRIDGESTONE	BRIDGESTONE 185/55R16 83V TURANZA ER300 (ED569C) / 119468	NÃO	(F28) 2A2B1C6D5
BRIDGESTONE	BRIDGESTONE 185/55R16 83V TURANZA ER300 / 003563	NÃO	(F28) 2A2B1C6D5
BRIDGESTONE	BRIDGESTONE 195/55R15 85V POTENZA G III / 093373	NÃO	(F28) 2A2B1C6D5
BRIDGESTONE	BRIDGESTONE 195/55R15 85W POTENZA RE760 SPORT / 142690	NÃO	(F28) 2A2B1C6D5
BRIDGESTONE	BRIDGESTONE 195/55R16 87V ECOPIA EP150 / 006685	NÃO	(F28) 2A2B1C6D5
BRIDGESTONE	BRIDGESTONE 195/55R16 87V ECOPIA EP150 / 009089	NÃO	(F28) 2A2B1C6D5
BRIDGESTONE	BRIDGESTONE 195/60R15 88V ECOPIA EP150 / 009047	NÃO	(F28) 2A2B1C6D5
BRIDGESTONE	BRIDGESTONE 195/60R15 88V POTENZA RE760 SPORT / 143149	NÃO	(F28) 2A2B1C6D5
BRIDGESTONE	BRIDGESTONE 205/55R16 91V ECOPIA EP150 / 004240	NÃO	(F28) 2A2B1C6D5
BRIDGESTONE	BRIDGESTONE 205/55R16 91V ECOPIA EP150 / 009495	NÃO	(F28) 2A2B1C6D5
BRIDGESTONE	BRIDGESTONE 205/55R16 91V POTENZA G III / 094835	NÃO	(F28) 2A2B1C6D5
BRIDGESTONE	BRIDGESTONE 205/55R16 91V TURANZA ER300 (EJ934Q) / 001299	NÃO	(F28) 2A2B1C6D5
BRIDGESTONE	BRIDGESTONE 205/55R16 91V TURANZA ER300 (EJ953E) / 000808	NÃO	(F28) 2A2B1C6D5

BRIDGESTONE	BRIDGESTONE 205/55R16 91V TURANZA ER300 (EK826Q) / 003559	NÃO	(F28) 2A2B1C6D5
BRIDGESTONE	BRIDGESTONE 205/55R16 91V TURANZA ER300 / 023937	NÃO	(F28) 2A2B1C6D5
BRIDGESTONE	BRIDGESTONE 205/55R16 91V TURANZA ER300 / 087338	NÃO	(F28) 2A2B1C6D5
BRIDGESTONE	BRIDGESTONE 205/55R16 91W POTENZA RE760 SPORT / 143336	NÃO	(F28) 2A2B1C6D5
BRIDGESTONE	BRIDGESTONE 205/55R17 91V TURANZA T005 / 009629	NÃO	(F28) 2A2B1C6D5
BRIDGESTONE	BRIDGESTONE 205/60R15 91V F-700 / 009630	NÃO	(F28) 2A2B1C6D5
BRIDGESTONE	BRIDGESTONE 205/60R15 91V POTENZA RE760 SPORT / 143217	NÃO	(F28) 2A2B1C6D5
BRIDGESTONE	BRIDGESTONE 205/60R15 91V TURANZA ER300 / 108129	NÃO	(F28) 2A2B1C6D5
BRIDGESTONE	BRIDGESTONE 205/60R16 92V POTENZA RE760 SPORT / 143676	NÃO	(F28) 2A2B1C6D5
BRIDGESTONE	BRIDGESTONE 205/60R16 92V TURANZA ER300 / 001304	NÃO	(F28) 2A2B1C6D5
BRIDGESTONE	BRIDGESTONE 215/55R16 93V POTENZA G III / 096552	NÃO	(F28) 2A2B1C6D5
BRIDGESTONE	BRIDGESTONE 215/55R16 93W POTENZA RE760 SPORT / 143319	NÃO	(F28) 2A2B1C6D5
BRIDGESTONE	BRIDGESTONE 215/55R17 94V TURANZA ER370 / 004009	NÃO	(F28) 2A2B1C6D5
BRIDGESTONE	BRIDGESTONE 215/60R16 95V ECOPIA EP150 / 009634	NÃO	(F28) 2A2B1C6D5
BRIDGESTONE	BRIDGESTONE 215/60R16 95V POTENZA RE760 SPORT / 143166	NÃO	(F28) 2A2B1C6D5
BRIDGESTONE	BRIDGESTONE 225/55R16 95V POTENZA G III / 094818	NÃO	(F28) 2A2B1C6D5
BRIDGESTONE	BRIDGESTONE 235/55R17 99V TURANZA T005 / 009296	NÃO	(F28) 2A2B1C6D5
FIRESTONE	FIRESTONE 185/55R16 83V F-700 / 012658	NÃO	(F28) 2A2B1C6D5
FIRESTONE	FIRESTONE 195/55R16 87V F-700 / 012659	NÃO	(F28) 2A2B1C6D5
FIRESTONE	FIRESTONE 205/55R16 91V F-600 / 002989	NÃO	(F28) 2A2B1C6D5
FIRESTONE	FIRESTONE 205/55R16 91V F-700 / 012524	NÃO	(F28) 2A2B1C6D5
FIRESTONE	FIRESTONE 225/55R18 98V DESTINATION LE 2 / 009503	NÃO	(F28) 2A2B1C6D5
FIRESTONE	FIRESTONE 235/60R16 100V DESTINATION LE 2 / 009507	NÃO	(F28) 2A2B1C6D5
FIRESTONE	FIRESTONE 235/60R18 103V DESTINATION LE 2 / 009511	NÃO	(F28) 2A2B1C6D5

Certificador: IQA Nº Certificado: 04P-0001.15-29 Tipo: Produto Emissão: 02/09/2020 Validade: 02/09/2024 Status do Certificado: Ativo Doc.Normativo

CNPJ/CPF	Razão Social / Nome (PF)	Nome fantasia	Endereço	Status	Papel da empresa
	BRIDGESTONE ARGENTINA S.A.	BRIDGESTONE ARGENTINA S.A.	AV. ANTÁRTIDA ARGENTINA, 2715 - - - LLAVALLOL - B. A., - ARGENTINA	ATIVO	FABRICANTE
57497539000115	BRIDGESTONE DO BRASIL INDÚSTRIA E COMÉRCIO LTDA.	BRIDGESTONE DO BRASIL IND.E COM. LTDA.	AV. QUEIROZ DOS SANTOS, 1717 - - - SANTO ANDRÉ, SP - BRASIL	ATIVO	REPRESENTANTE LEGAL
57497539000700	BRIDGESTONE DO BRASIL INDÚSTRIA E COMÉRCIO LTDA.	BRIDGESTONE DO BRASIL INDÚSTRIA E COMÉRC	ROD. BA 535, KM 11,5, - - POLO PETROQUÍMICO - CAMAÇARI, BA - BRASIL	ATIVO	FABRICANTE

Marca	Modelo	Importado	Descrição
BRIDGESTONE	BRIDGESTONE 195/75R16C 107/105R DURAVIS R630 (08549Q) / 003770	NÃO	(F29) 3A2B3C2
BRIDGESTONE	BRIDGESTONE 195/75R16C 107/105R DURAVIS R630 / 225408	NÃO	(F29) 3A2B3C2
BRIDGESTONE	BRIDGESTONE 195R14C 106/104R DURAVIS R630 / 225374	NÃO	(F29) 3A2B3C2
BRIDGESTONE	BRIDGESTONE 205/70R15C 106/104R DURAVIS R630 / 225442	NÃO	(F29) 3A2B3C2
BRIDGESTONE	BRIDGESTONE 205/75R16C 110/108R DURAVIS R630 / 225476	NÃO	(F29) 3A2B3C2
BRIDGESTONE	BRIDGESTONE 205R16C 110/108S DUELER H/T 840 / 064150	NÃO	(F29) 3A2B3C2
BRIDGESTONE	BRIDGESTONE 205R16C 110/108T DUELER H/T 684 III ECOPIA / 143115	NÃO	(F29) 3A2B3C2
BRIDGESTONE	BRIDGESTONE 215/70R15C 109/107R DURAVIS R630 / 225595	NÃO	(F29) 3A2B3C2
BRIDGESTONE	BRIDGESTONE 225/70R15C 112/110R DURAVIS R630 / 225340	NÃO	(F29) 3A2B3C2
BRIDGESTONE	BRIDGESTONE 255/70R15C 112/110S	NÃO	(F29) 3A2B3C2



	DUELER H/T 840 / 062773		
BRIDGESTONE	BRIDGESTONE 31X10.50R15LT 109S DUELER A/T 693 (96) / 200343	NÃO	(F29) 3A2B3C2
BRIDGESTONE	BRIDGESTONE 31X10.50R15LT 109S DUELER A/T 693 (E2) / 199578	NÃO	(F29) 3A2B3C2
BRIDGESTONE	BRIDGESTONE 31X10.50R15LT 109S DUELER A/T REVO 2 / 005169	NÃO	(F29) 3A2B3C2
BRIDGESTONE	BRIDGESTONE LT235/75R15 110/107S DUELER A/T REVO 2 / 001822	NÃO	(F29) 3A2B3C2
BRIDGESTONE	BRIDGESTONE LT255/75R15 109/105S DUELER A/T 693 (E2) / 189293	NÃO	(F29) 3A2B3C2
BRIDGESTONE	BRIDGESTONE LT255/75R15 109/105S DUELER A/T 693 / 199850	NÃO	(F29) 3A2B3C2
DAYTON	DAYTON LT255/75R15 109/105S TIMBERLINE A/T / 241966	NÃO	(F29) 3A2B3C2
DAYTON	DAYTON LT265/70R16 110/107S TIMBERLINE A/T / 241065	NÃO	(F29) 3A2B3C2
FIRESTONE	FIRESTONE 195/75R16C 107/105R CV5000 / 009383	NÃO	(F29) 3A2B3C2
FIRESTONE	FIRESTONE 205/70R15C 106/104R CV5000 / 009377	NÃO	(F29) 3A2B3C2
FIRESTONE	FIRESTONE 205/75R16C 110/108R CV5000 / 009375	NÃO	(F29) 3A2B3C2
FIRESTONE	FIRESTONE 225/65R16C 112/110R CV5000 / 009382	NÃO	(F29) 3A2B3C2
FIRESTONE	FIRESTONE 225/70R15C 112/110R CV5000 / 009376	NÃO	(F29) 3A2B3C2
FIRESTONE	FIRESTONE 225/75R15C 110/108S DESTINATION A/T / 211376	NÃO	(F29) 3A2B3C2
FIRESTONE	FIRESTONE 31X10.50R15LT 109Q ATX 23° / 189276	NÃO	(F29) 3A2B3C2
FIRESTONE	FIRESTONE 31X10.50R15LT 109Q DESTINATION MT 23 / 003206	NÃO	(F29) 3A2B3C2
FIRESTONE	FIRESTONE 31X10.50R15LT 109Q DESTINATION MT 23 / 004643	NÃO	(F29) 3A2B3C2
FIRESTONE	FIRESTONE 31X10.50R15LT 109Q DESTINATION MT 23° / 004643	NÃO	(F29) 3A2B3C2
FIRESTONE	FIRESTONE 31X10.50R15LT 109S C DESTINATION ATX / 013354	NÃO	(F29) 3A2B3C2
FIRESTONE	FIRESTONE 31X10.50R15LT 109S DESTINATION A/T / 215048	NÃO	(F29) 3A2B3C2
FIRESTONE	FIRESTONE LT215/75R15 106/103S DESTINATION A/T (E2) / 215412	NÃO	(F29) 3A2B3C2
FIRESTONE	FIRESTONE LT215/75R15 106/103S DESTINATION A/T (W5) / 211325	NÃO	(F29) 3A2B3C2
FIRESTONE	FIRESTONE LT225/75R15 108/104S DESTINATION A/T / 225731	NÃO	(F29) 3A2B3C2
FIRESTONE	FIRESTONE LT235/75R15 110/107S DESTINATION A/T / 225748	NÃO	(F29) 3A2B3C2
FIRESTONE	FIRESTONE LT245/70R16 113/110S DESTINATION A/T / 215514	NÃO	(F29) 3A2B3C2
FIRESTONE	FIRESTONE LT255/75R15 109/105S DESTINATION A/T (W5) / 211359	NÃO	(F29) 3A2B3C2
FIRESTONE	FIRESTONE LT255/75R15 109/105S DESTINATION A/T / 225833	NÃO	(F29) 3A2B3C2
FIRESTONE	FIRESTONE LT265/70R16 110/107Q DESTINATION MT 23° / 000578	NÃO	(F29) 3A2B3C2
FIRESTONE	FIRESTONE LT265/70R16 110/107S DESTINATION A/T / 211495	NÃO	(F29) 3A2B3C2
FIRESTONE	FIRESTONE LT265/75R16 112/109Q DESTINATION MT 23° / 000853	NÃO	(F29) 3A2B3C2

Certificador: IQA N° Certificado: 04P-0001.15-31 Tipo: Produto Emissão: 02/09/2020 Validade: 02/09/2024 Status do Certificado: Ativo Doc.Normativo

CNPJ/CPF	Razão Social / Nome (PF)	Nome fantasia	Endereço	Status	Papel da empresa
	BRIDGESTONE ARGENTINA S.A.	BRIDGESTONE ARGENTINA S.A.	AV. ANTÁRTIDA ARGENTINA, 2715 - - - LLAVALLOL - B. A., - ARGENTINA	ATIVO	FABRICANTE
57497539000115	BRIDGESTONE DO BRASIL INDÚSTRIA E COMÉRCIO LTDA.	BRIDGESTONE DO BRASIL IND. E COM. LTDA.	AV. QUEIROZ DOS SANTOS, 1717 - - - SANTO ANDRÉ, SP - BRASIL	ATIVO	REPRESENTANTE LEGAL
57497539000700	BRIDGESTONE DO BRASIL INDÚSTRIA E COMÉRCIO LTDA.	BRIDGESTONE DO BRASIL INDÚSTRIA E COMÉRCIO	ROD. BA 535, KM 11,5, - - POLO PETROQUÍMICO - CAMAÇARI, BA - BRASIL	ATIVO	FABRICANTE
Marca	Modelo	Importado	Descrição		
FIRESTONE	FIRESTONE 215/80R16 107Q REFORÇADO ATX 23° / 205987	NÃO	(F31) 2A2B2C2D2		

Certificador: IQA N° Certificado: 04P-0001.15-32 Tipo: Produto Emissão: 02/09/2020 Validade:

02/09/2024 Status do Certificado: Ativo Doc.Normativo

CNPJ/CPF	Razão Social / Nome (PF)	Nome fantasia	Endereço	Status	Papel da empresa
	BRIDGESTONE ARGENTINA S.A.	BRIDGESTONE ARGENTINA S.A.	AV. ANTÁRTIDA ARGENTINA, 2715 - - - LLAVALLOL - B. A., - ARGENTINA	ATIVO	FABRICANTE
57497539000115	BRIDGESTONE DO BRASIL INDÚSTRIA E COMÉRCIO LTDA.	BRIDGESTONE DO BRASIL IND.E COM. LTDA.	AV. QUEIROZ DOS SANTOS, 1717 - - - SANTO ANDRÉ, SP - BRASIL	ATIVO	REPRESENTANTE LEGAL
57497539000700	BRIDGESTONE DO BRASIL INDÚSTRIA E COMÉRCIO LTDA.	BRIDGESTONE DO BRASIL INDÚSTRIA E COMÉRC	ROD. BA 535, KM 11,5, - - POLO PETROQUÍMICO - CAMAÇARI, BA - BRASIL	ATIVO	FABRICANTE
▼ Marca	▼ Modelo	▼ Importado	▼ Descrição		
BRIDGESTONE	BRIDGESTONE 185R14C 102/100R DURAVIS R630 / 227159	NÃO	(F32) 3A2B2C2		
BRIDGESTONE	BRIDGESTONE 195/70R15C 104/102R DURAVIS R630 / 225357	NÃO	(F32) 3A2B2C2		
BRIDGESTONE	BRIDGESTONE LT235/75R15 104S DUELER A/T REVO 2 / 011492	NÃO	(F32) 3A2B2C2		
DAYTON	DAYTON LT235/75R15 104/101S TIMBERLINE A/T / 242068	NÃO	(F32) 3A2B2C2		
FIRESTONE	FIRESTONE 185R14C 102/100R CV5000 / 004517	NÃO	(F32) 3A2B2C2		
FIRESTONE	FIRESTONE 195/70R15C 104/102R CV5000 / 009381	NÃO	(F32) 3A2B2C2		
FIRESTONE	FIRESTONE LT215/75R15 100/97S DESTINATION A/T / 000807	NÃO	(F32) 3A2B2C2		
FIRESTONE	FIRESTONE LT225/70R16 102/99S DESTINATION A/T / 215548	NÃO	(F32) 3A2B2C2		
FIRESTONE	FIRESTONE LT225/75R15 102/99S DESTINATION A/T / 000802	NÃO	(F32) 3A2B2C2		
FIRESTONE	FIRESTONE LT235/70R16 104/101S DESTINATION A/T / 211478	NÃO	(F32) 3A2B2C2		
FIRESTONE	FIRESTONE LT235/75R15 104/101Q DESTINATION MT 23° / 249395	NÃO	(F32) 3A2B2C2		
FIRESTONE	FIRESTONE LT235/75R15 104/101S DESTINATION A/T (E2) / 000611	NÃO	(F32) 3A2B2C2		
FIRESTONE	FIRESTONE LT235/75R15 104/101S DESTINATION A/T (W5) / 211342	NÃO	(F32) 3A2B2C2		

Certificador: IQA Nº Certificado: 04P-0001.15-39 Tipo: Produto Emissão: 02/09/2020 Validade:02/09/2024 Status do Certificado: Ativo Doc.Normativo

CNPJ/CPF	Razão Social / Nome (PF)	Nome fantasia	Endereço	Status	Papel da empresa
	BRIDGESTONE ARGENTINA S.A.	BRIDGESTONE ARGENTINA S.A.	AV. ANTÁRTIDA ARGENTINA, 2715 - - - LLAVALLOL - B. A., - ARGENTINA	ATIVO	FABRICANTE
57497539000115	BRIDGESTONE DO BRASIL INDÚSTRIA E COMÉRCIO LTDA.	BRIDGESTONE DO BRASIL IND.E COM. LTDA.	AV. QUEIROZ DOS SANTOS, 1717 - - - SANTO ANDRÉ, SP - BRASIL	ATIVO	REPRESENTANTE LEGAL
57497539000700	BRIDGESTONE DO BRASIL INDÚSTRIA E COMÉRCIO LTDA.	BRIDGESTONE DO BRASIL INDÚSTRIA E COMÉRC	ROD. BA 535, KM 11,5, - - POLO PETROQUÍMICO - CAMAÇARI, BA - BRASIL	ATIVO	FABRICANTE
▼ Marca	▼ Modelo	▼ Importado	▼ Descrição		
BRIDGESTONE	BRIDGESTONE 185/70R14 88H POTENZA G III / 058948	NÃO	(F39) 2A2B1C4D4		
BRIDGESTONE	BRIDGESTONE 185/70R14 88H TURANZA ER300 (ED273C) / 133629	NÃO	(F39) 2A2B1C4D4		
BRIDGESTONE	BRIDGESTONE 185/70R14 88H TURANZA ER300 (EI984Q) / 000536	NÃO	(F39) 2A2B1C4D4		
BRIDGESTONE	BRIDGESTONE 185/70R14 88H TURANZA ER300 / 097589	NÃO	(F39) 2A2B1C4D4		
BRIDGESTONE	BRIDGESTONE 255/70R16 111H DUELER A/T REVO 2 / 009309	NÃO	(F39) 2A2B1C4D4		
BRIDGESTONE	BRIDGESTONE 255/70R16 111H DUELER H/T 684 II / 009308	NÃO	(F39) 2A2B1C4D4		
FIRESTONE	BRIDGESTONE 255/70R16 111H DUELER H/T 840 / 114657	NÃO	(F39) 2A2B1C4D4		
FIRESTONE	FIRESTONE 245/70R16 107H DESTINATION H/T / 011801	NÃO	(F39) 2A2B1C4D4		

Certificador: IQA Nº Certificado: 04P-0001.15-43 Tipo: Produto Emissão: 02/09/2020 Validade:02/09/2024 Status do Certificado: Ativo Doc.Normativo

CNPJ/CPF	Razão Social / Nome (PF)	Nome fantasia	Endereço	Status	Papel da empresa
	BRIDGESTONE ARGENTINA S.A.	BRIDGESTONE ARGENTINA S.A.	AV. ANTÁRTIDA ARGENTINA, 2715 - - - LLAVALLOL - B. A., - ARGENTINA	ATIVO	FABRICANTE
57497539000115	BRIDGESTONE DO BRASIL	BRIDGESTONE DO BRASIL	AV. QUEIROZ DOS SANTOS, 1717	ATIVO	REPRESENTANTE



	INDÚSTRIA E COMÉRCIO LTDA.	IND.E COM. LTDA.	--- SANTO ANDRÉ, SP - BRASIL	LEGAL
57497539000700	BRIDGESTONE DO BRASIL INDÚSTRIA E COMÉRCIO LTDA.	BRIDGESTONE DO BRASIL INDÚSTRIA E COMÉRC	ROD. BA 535, KM 11,5, -- POLO PETROQUÍMICO - CAMAÇARI, BA - BRASIL	ATIVO FABRICANTE

Marca	Modelo	Importado	Descrição
BRIDGESTONE	BRIDGESTONE 215/80R16 107T REFORÇADO DUELER A/T REVO 2 / 005414	NÃO	(F43) 2A2B2C2D3
DAYTON	DAYTON 215/80R16 107S REFORÇADO TIMBERLINE A/T / 001854	NÃO	(F43) 2A2B2C2D3
FIRESTONE	FIRESTONE 215/80R16 107S REFORÇADO DESTINATION A/T / 225850	NÃO	(F43) 2A2B2C2D3
FIRESTONE	FIRESTONE 215/80R16 107S XL DESTINATION ATX / 013353	NÃO	(F43) 2A2B2C2D3
FIRESTONE	FIRESTONE 215/80R16 107S XL DESTINATION H/T / 011826	NÃO	(F43) 2A2B2C2D3

Certificador: IQA Nº Certificado: 04P-0001.15-44 Tipo: Produto Emissão: 02/09/2020 Validade: 02/09/2024 Status do Certificado: Ativo Doc.Normativo

CNPJ/CPF	Razão Social / Nome (PF)	Nome fantasia	Endereço	Status	Papel da empresa
	BRIDGESTONE ARGENTINA S.A.	BRIDGESTONE ARGENTINA S.A.	AV. ANTÁRTIDA ARGENTINA, 2715 --- LLAVALLOL - B. A., - ARGENTINA	ATIVO	FABRICANTE
57497539000115	BRIDGESTONE DO BRASIL INDÚSTRIA E COMÉRCIO LTDA.	BRIDGESTONE DO BRASIL IND.E COM. LTDA.	AV. QUEIROZ DOS SANTOS, 1717 --- SANTO ANDRÉ, SP - BRASIL	ATIVO	REPRESENTANTE LEGAL
57497539000700	BRIDGESTONE DO BRASIL INDÚSTRIA E COMÉRCIO LTDA.	BRIDGESTONE DO BRASIL INDÚSTRIA E COMÉRC	ROD. BA 535, KM 11,5, -- POLO PETROQUÍMICO - CAMAÇARI, BA - BRASIL	ATIVO	FABRICANTE

Marca	Modelo	Importado	Descrição
BRIDGESTONE	BRIDGESTONE 195/65R15 91V POTENZA RE760 SPORT / 142605	NÃO	(F44) 2A2B1C5D5

Certificador: IQA Nº Certificado: 04P-0001.15-45 Tipo: Produto Emissão: 02/09/2020 Validade: 02/09/2024 Status do Certificado: Ativo Doc.Normativo

CNPJ/CPF	Razão Social / Nome (PF)	Nome fantasia	Endereço	Status	Papel da empresa
	BRIDGESTONE ARGENTINA S.A.	BRIDGESTONE ARGENTINA S.A.	AV. ANTÁRTIDA ARGENTINA, 2715 --- LLAVALLOL - B. A., - ARGENTINA	ATIVO	FABRICANTE
57497539000115	BRIDGESTONE DO BRASIL INDÚSTRIA E COMÉRCIO LTDA.	BRIDGESTONE DO BRASIL IND.E COM. LTDA.	AV. QUEIROZ DOS SANTOS, 1717 --- SANTO ANDRÉ, SP - BRASIL	ATIVO	REPRESENTANTE LEGAL
57497539000700	BRIDGESTONE DO BRASIL INDÚSTRIA E COMÉRCIO LTDA.	BRIDGESTONE DO BRASIL INDÚSTRIA E COMÉRC	ROD. BA 535, KM 11,5, -- POLO PETROQUÍMICO - CAMAÇARI, BA - BRASIL	ATIVO	FABRICANTE

Marca	Modelo	Importado	Descrição
BRIDGESTONE	BRIDGESTONE 245/65R17 111T REFORÇADO DUELER H/T 684 III / 143965	NÃO	(F45) 2A2B2C5D3
BRIDGESTONE	BRIDGESTONE 245/65R17 111T XL DUELER A/T REVO 2 / 012388	NÃO	(F45) 2A2B2C5D3
FIRESTONE	FIRESTONE 175/65R14 86T REFORÇADO F-570 / 062909	NÃO	(F45) 2A2B2C5D3
FIRESTONE	FIRESTONE 175/65R14 86T REFORÇADO MULTIHAWK / 001531	NÃO	(F45) 2A2B2C5D3



----- Site do Inmetro ----- v



Site de Interesse



Mapa do Site



Ouvidoria



Fale com o Inmetro

Certificados

Produtos

Serviços

Empresas

Organismos
Acreditados

Produtos e Serviços com Conformidade Avaliada

**Certificados**

Resultado da Consulta:

40 Certificado(s)

452 Produtos(s)

0 Serviços(s)

Página 2

Certificador: IQA Nº Certificado: 04P-0005.15-53 Tipo: Produto Emissão: 20/03/2020 Validade: 20/03/2024 Status do Certificado: Ativo Doc.Normativo

CNPJ/CPF	Razão Social / Nome (PF)	Nome fantasia	Endereço	Status	Papel da empresa
60500246001630	GOODYEAR DO BRASIL PRODUTOS DE BORRACHA LTDA.	GOODYEAR DO BRASIL PRODUTOS DE BORRACHA	VIA ANHANGUERA, KM 128, -- SALTO GRANDE - AMERICANA, SP - BRASIL	ATIVO	REPRESENTANTE LEGAL
	GOODYEAR INNOVATION CENTER AKRON	GOODYEAR INNOVATION CENTER - AKRON	TECH WAY DRIVE BLDGS. 45, 60-65, 70-77, 113, 800, 1376 --- AKRON, OHIO, - ESTADOS UNIDOS	ATIVO	CENTRO DE TECNOLOGIA/DESENVOLVIMENTO

Marca	Modelo	Importado	Descrição
GOODYEAR	GOODYEAR 195/65R15 91V TL EAGLE SPORT SL / 800516	SIM	(F53) 2A2B1C5D5
GOODYEAR	GOODYEAR 195/65R15 91V TL EAGLE SPORT SL / 800947	NÃO	(F53) 2A2B1C5D5
GOODYEAR	GOODYEAR 195/65R15 91V TL EAGLE SPORT SL / 801201	SIM	(F53) 2A2B1C5D5
GOODYEAR	GOODYEAR 235/65R17 104V TL EFFICIENTGRIP SUV SL / 800507	NÃO	(F53) 2A2B1C5D5
GOODYEAR	GOODYEAR 235/65R17 104V TL WRANGLER SUV SL / 800210	NÃO	(F53) 2A2B1C5D5

Certificador: IQA Nº Certificado: 04P-0005.15-54 Tipo: Produto Emissão: 20/03/2020 Validade: 20/03/2024 Status do Certificado: Ativo Doc.Normativo

CNPJ/CPF	Razão Social / Nome (PF)	Nome fantasia	Endereço	Status	Papel da empresa
60500246001630	GOODYEAR DO BRASIL PRODUTOS DE BORRACHA LTDA.	GOODYEAR DO BRASIL PRODUTOS DE BORRACHA	VIA ANHANGUERA, KM 128, -- SALTO GRANDE - AMERICANA, SP - BRASIL	ATIVO	REPRESENTANTE LEGAL
	GOODYEAR INNOVATION CENTER AKRON	GOODYEAR INNOVATION CENTER - AKRON	TECH WAY DRIVE BLDGS. 45, 60-65, 70-77, 113, 800, 1376 --- AKRON, OHIO, - ESTADOS UNIDOS	ATIVO	CENTRO DE TECNOLOGIA/DESENVOLVIMENTO

Marca	Modelo	Importado	Descrição
GOODYEAR	GOODYEAR 195/55R16 91V DIRECTION SPORT TL XL / 801457	SIM	(F54) 2A2B2C6D5
GOODYEAR	GOODYEAR 195/55R16 91V TL XL EFFICIENTGRIP PERFORMANCE / 801060	NÃO	(F54) 2A2B2C6D5
GOODYEAR	GOODYEAR 205/55R17 95W TL XL EAGLE F1 ASYMMETRIC 3 / 801013	NÃO	(F54) 2A2B2C6D5
GOODYEAR	GOODYEAR 215/55R18 99V TL XL EFFICIENTGRIP SUV / 800971	NÃO	(F54) 2A2B2C6D5
GOODYEAR	GOODYEAR 235/55R18 104V TL XL EFFICIENTGRIP SUV / 801014	NÃO	(F54) 2A2B2C6D5
GOODYEAR	GOODYEAR 235/55R19 105V TL XL EFFICIENTGRIP SUV / 801009	NÃO	(F54) 2A2B2C6D5
GOODYEAR	GOODYEAR 255/55R19 111V TL XL EFFICIENTGRIP SUV / 800509	NÃO	(F54) 2A2B2C6D5

Certificador: IQA Nº Certificado: 04P-0005.15-56 Tipo: Produto Emissão: 20/03/2020 Validade: 20/03/2024 Status do Certificado: Ativo Doc.Normativo



CNPJ/CPF	Razão Social / Nome (PF)	Nome fantasia	Endereço	Status	Papel da empresa
60500246001630	GOODYEAR DO BRASIL PRODUTOS DE BORRACHA LTDA.	GOODYEAR DO BRASIL PRODUTOS DE BORRACHA	VIA ANHANGUERA, KM 128, -- SALTO GRANDE - AMERICANA, SP - BRASIL	ATIVO	REPRESENTANTE LEGAL
	GOODYEAR INNOVATION CENTER AKRON	GOODYEAR INNOVATION CENTER - AKRON	TECH WAY DRIVE BLDGS. 45, 60-65, 70-77, 113, 800, 1376 --- AKRON, OHIO, - ESTADOS UNIDOS	ATIVO	CENTRO DE TECNOLOGIA/DESENVOLVIMENTO
▼ Marca	▼ Modelo	▼ Importado	▼ Descrição		
GOODYEAR	GOODYEAR 225/75R15 106S TL XL WRANGLER ARMORTRAC / 800801	NÃO	(F56) 2A2B2C3D3		
GOODYEAR	GOODYEAR 235/75R15 109S TL XL DIRECTION SUV / 800504	NÃO	(F56) 2A2B2C3D3		
GOODYEAR	GOODYEAR 235/75R15 109S TL XL KELLY EDGE SUV / 800977	NÃO	(F56) 2A2B2C3D3		
GOODYEAR	GOODYEAR 235/75R15 109S TL XL WRANGLER ARMORTRAC / 800802	NÃO	(F56) 2A2B2C3D3		

Certificador: IQA Nº Certificado: 04P-0005.15-57 Tipo: Produto Emissão: 20/03/2020 Validade: 20/03/2024 Status do Certificado: Ativo Doc.Normativo

CNPJ/CPF	Razão Social / Nome (PF)	Nome fantasia	Endereço	Status	Papel da empresa
60500246001630	GOODYEAR DO BRASIL PRODUTOS DE BORRACHA LTDA.	GOODYEAR DO BRASIL PRODUTOS DE BORRACHA	VIA ANHANGUERA, KM 128, -- SALTO GRANDE - AMERICANA, SP - BRASIL	ATIVO	REPRESENTANTE LEGAL
	GOODYEAR INNOVATION CENTER AKRON	GOODYEAR INNOVATION CENTER - AKRON	TECH WAY DRIVE BLDGS. 45, 60-65, 70-77, 113, 800, 1376 --- AKRON, OHIO, - ESTADOS UNIDOS	ATIVO	CENTRO DE TECNOLOGIA/DESENVOLVIMENTO
▼ Marca	▼ Modelo	▼ Importado	▼ Descrição		
GOODYEAR	GOODYEAR 175/65R14 86H TL XL ASSURANCE MAXLIFE / 801369	NÃO	(F57) 2A2B2C5D4		
GOODYEAR	GOODYEAR 215/65R16 102H TL XL DIRECTION SUV / 801418	NÃO	(F57) 2A2B2C5D4		
GOODYEAR	GOODYEAR 215/65R16 102H TL XL WRANGLER ALL-TERRAIN ADVENTURE / 801357	SIM	(F57) 2A2B2C5D4		
GOODYEAR	GOODYEAR 215/65R16 102H TL XL WRANGLER FORTITUDE HT / 801499	NÃO	(F57) 2A2B2C5D4		
GOODYEAR	GOODYEAR 215/65R16 102H TL XL WRANGLER FORTITUDE HT / 801499	NÃO	(F57) 2A2B2C5D4		
GOODYEAR	GOODYEAR 245/65R17 111H TL XL EFFICIENTGRIP SUV / 800508	NÃO	(F57) 2A2B2C5D4		
GOODYEAR	GOODYEAR 245/65R17 111H TL XL WRANGLER ARMORTRAC / 801157	NÃO	(F57) 2A2B2C5D4		
GOODYEAR	GOODYEAR 245/65R17 111H TL XL WRANGLER SUV / 800840	NÃO	(F57) 2A2B2C5D4		
GOODYEAR	GOODYEAR 245/65R17 111H TL XL WRANGLER SUV / 800840	SIM	(F57) 2A2B2C5D4		

Certificador: IQA Nº Certificado: 04P-0005.15-58 Tipo: Produto Emissão: 20/03/2020 Validade: 20/03/2024 Status do Certificado: Ativo Doc.Normativo

CNPJ/CPF	Razão Social / Nome (PF)	Nome fantasia	Endereço	Status	Papel da empresa
60500246001630	GOODYEAR DO BRASIL PRODUTOS DE BORRACHA LTDA.	GOODYEAR DO BRASIL PRODUTOS DE BORRACHA	VIA ANHANGUERA, KM 128, -- SALTO GRANDE - AMERICANA, SP - BRASIL	ATIVO	REPRESENTANTE LEGAL
	GOODYEAR INNOVATION CENTER AKRON	GOODYEAR INNOVATION CENTER - AKRON	TECH WAY DRIVE BLDGS. 45, 60-65, 70-77, 113, 800, 1376 --- AKRON, OHIO, - ESTADOS UNIDOS	ATIVO	CENTRO DE TECNOLOGIA/DESENVOLVIMENTO
▼ Marca	▼ Modelo	▼ Importado	▼ Descrição		
GOODYEAR	GOODYEAR 265/50R20 107T TL WRANGLER ALL-TERRAIN ADVENTURE SL / 800877	SIM	(F58) 2A2B1C7D3		

Certificador: IQA Nº Certificado: 04P-0005.15-59 Tipo: Produto Emissão: 20/03/2020 Validade: 20/03/2024 Status do Certificado: Ativo Doc.Normativo

CNPJ/CPF	Razão Social / Nome (PF)	Nome fantasia	Endereço	Status	Papel da empresa
60500246001630	GOODYEAR DO	GOODYEAR DO	VIA ANHANGUERA, KM	ATIVO	REPRESENTANTE LEGAL

BRASIL PRODUTOS
DE BORRACHA LTDA.BRASIL PRODUTOS
DE BORRACHA128, -- SALTO GRANDE -
AMERICANA, SP - BRASILGOODYEAR
INNOVATION CENTER
AKRONGOODYEAR
INNOVATION CENTER -
AKRONTECH WAY DRIVE BLDGS.
45, 60-65, 70-77, 113, 800,
1376 --- AKRON, OHIO, -
ESTADOS UNIDOS

ATIVO

CENTRO DE
TECNOLOGIA/DESENVOLVIMENTO

Marca	Modelo	Importado	Descrição
GOODYEAR	GOODYEAR 255/60R18 112T TL XL WRANGLER ALL TERRAIN ADVENTURE / 801139	NÃO	(F59) 2A2B2C6D3
GOODYEAR	GOODYEAR 255/60R18 112T TL XL WRANGLER ARMORTRAC / 801001	NÃO	(F59) 2A2B2C6D3

Certificador: IQA Nº Certificado: 04P-0005.15-60 Tipo: Produto Emissão: 20/03/2020 Validade:
20/03/2024 Status do Certificado: Ativo Doc.Normativo

CNPJ/CPF	Razão Social / Nome (PF)	Nome fantasia	Endereço	Status	Papel da empresa
60500246001630	GOODYEAR DO BRASIL PRODUTOS DE BORRACHA LTDA.	GOODYEAR DO BRASIL PRODUTOS DE BORRACHA	VIA ANHANGUERA, KM 128, -- SALTO GRANDE - AMERICANA, SP - BRASIL	ATIVO	REPRESENTANTE LEGAL
	GOODYEAR INNOVATION CENTER AKRON	GOODYEAR INNOVATION CENTER - AKRON	TECH WAY DRIVE BLDGS. 45, 60-65, 70-77, 113, 800, 1376 --- AKRON, OHIO, - ESTADOS UNIDOS	ATIVO	CENTRO DE TECNOLOGIA/DESENVOLVIMENTO
Marca	Modelo	Importado	Descrição		
GOODYEAR	GOODYEAR 175/80R14 88T TL KELLY EDGE SUV SL / 801006	NÃO	(F60) 2A2B1C2D3		

Certificador: IQA Nº Certificado: 04P-0005.15-61 Tipo: Produto Emissão: 20/03/2020 Validade:
20/03/2024 Status do Certificado: Ativo Doc.Normativo

CNPJ/CPF	Razão Social / Nome (PF)	Nome fantasia	Endereço	Status	Papel da empresa
60500246001630	GOODYEAR DO BRASIL PRODUTOS DE BORRACHA LTDA.	GOODYEAR DO BRASIL PRODUTOS DE BORRACHA	VIA ANHANGUERA, KM 128, -- SALTO GRANDE - AMERICANA, SP - BRASIL	ATIVO	REPRESENTANTE LEGAL
	GOODYEAR INNOVATION CENTER AKRON	GOODYEAR INNOVATION CENTER - AKRON	TECH WAY DRIVE BLDGS. 45, 60-65, 70-77, 113, 800, 1376 --- AKRON, OHIO, - ESTADOS UNIDOS	ATIVO	CENTRO DE TECNOLOGIA/DESENVOLVIMENTO
Marca	Modelo	Importado	Descrição		
GOODYEAR	GOODYEAR T165/80R17 104M TL CONVENIENCE SPARE / 801339	NÃO	(F61) 2A2B1C2D1		

Certificador: IQA Nº Certificado: 04P-0005.15-62 Tipo: Produto Emissão: 20/03/2020 Validade:
20/03/2024 Status do Certificado: Ativo Doc.Normativo

CNPJ/CPF	Razão Social / Nome (PF)	Nome fantasia	Endereço	Status	Papel da empresa
60500246001630	GOODYEAR DO BRASIL PRODUTOS DE BORRACHA LTDA.	GOODYEAR DO BRASIL PRODUTOS DE BORRACHA	VIA ANHANGUERA, KM 128, -- SALTO GRANDE - AMERICANA, SP - BRASIL	ATIVO	REPRESENTANTE LEGAL
	GOODYEAR INNOVATION CENTER AKRON	GOODYEAR INNOVATION CENTER - AKRON	TECH WAY DRIVE BLDGS. 45, 60-65, 70-77, 113, 800, 1376 --- AKRON, OHIO, - ESTADOS UNIDOS	ATIVO	CENTRO DE TECNOLOGIA/DESENVOLVIMENTO
Marca	Modelo	Importado	Descrição		
GOODYEAR	GOODYEAR 10.00-20 - 146/142 CT150 / 801517	SIM	(F62) 4A1B5C1		

Certificador: IQA Nº Certificado: 04P-0005.15-63 Tipo: Produto Emissão: 20/03/2020 Validade:
20/03/2024 Status do Certificado: Ativo Doc.Normativo

CNPJ/CPF	Razão Social / Nome (PF)	Nome fantasia	Endereço	Status	Papel da empresa
60500246001630	GOODYEAR DO BRASIL PRODUTOS DE BORRACHA LTDA.	GOODYEAR DO BRASIL PRODUTOS DE BORRACHA	VIA ANHANGUERA, KM 128, -- SALTO GRANDE - AMERICANA, SP - BRASIL	ATIVO	REPRESENTANTE LEGAL
	GOODYEAR INNOVATION CENTER AKRON	GOODYEAR INNOVATION CENTER - AKRON	TECH WAY DRIVE BLDGS. 45, 60-65, 70-77, 113, 800, 1376 --- AKRON, OHIO, - ESTADOS UNIDOS	ATIVO	CENTRO DE TECNOLOGIA/DESENVOLVIMENTO
Marca	Modelo	Importado	Descrição		
GOODYEAR	GOODYEAR 7.00-16LT - 111/106 G8 /	SIM	(F63) 3A1B3C1		

12/03/2021

Produtos Certificados

801516

1 | 2 |



Nova Pesquisa

Certificados | Produtos | Serviços | Empresas | Organismos Acreditados



A large, stylized blue signature.

A small, stylized blue signature.



----- Site do Inmetro -----



Certificados

Produtos

Serviços

Empresas

Organismos
Acreditados

Certificados

Produtos e Serviços com Conformidade Avaliada



Resultado da Consulta:

40 Certificado(s)

452 Produtos(s)

0 Serviços(s)

Página 1



Certificador: IQA Nº Certificado: 04P-0005.15-01 Tipo: Produto Emissão: 20/03/2020 Validade: 20/03/2024 Status do Certificado: Ativo Doc.Normativo

CNPJ/CPF	Razão Social / Nome (PF)	Nome fantasia	Endereço	Status	Papel da empresa
60500246001630	GOODYEAR DO BRASIL PRODUTOS DE BORRACHA LTDA.	GOODYEAR DO BRASIL PRODUTOS DE BORRACHA	VIA ANHANGUERA, KM 128, -- SALTO GRANDE - AMERICANA, SP - BRASIL	ATIVO	REPRESENTANTE LEGAL
	GOODYEAR CANADA INC. - NAPANEE	GOODYEAR CANADA INC. - NAPANEE	GOODYEAR ROAD, 388 --- NAPANEE, ONTARIO, - CANADÁ	ATIVO	FABRICANTE
	GOODYEAR CANADA INC. MEDICINE HAT, ALBERTA	GOODYEAR CANADA INC. MEDICINE HAT, ALBER	12TH STREET N.W., MEDICINE HAT, 1271 --- ALBERTA, - CANADÁ	ATIVO	FABRICANTE
	GOODYEAR DE CHILE S/A	GOODYEAR DE CHILE S.A.I.C.	CAMINO MELIPILLA KM 16 MAIPU, --- SANTIAGO, - CHILE	ATIVO	FABRICANTE
	GOODYEAR DE COLOMBIA S/A	GOODYEAR DE COLOMBIA, S.A.	CALLE 10 #D15-39, CORREGIMIENTO ARROYOHOND, -- LAS AMERICAS - VALLE DEL CAUCA, - COLÓMBIA	ATIVO	FABRICANTE
	GOODYEAR INNOVATION CENTER AKRON	GOODYEAR INNOVATION CENTER - AKRON	TECH WAY DRIVE BLDGS. 45, 60-65, 70-77, 113, 800, 1376 --- AKRON, OHIO, - ESTADOS UNIDOS	ATIVO	CENTRO DE TECNOLOGIA/DESENVOLVIMENTO
	THE GOODYEAR TIRE & RUBBER COMPANY - DANVILLE	THE GOODYEAR TIRE & RUBBER COMPANY - DAN	GOODYEAR BLVD., 1901 -- DANVILLE, VIRGINIA, - ESTADOS UNIDOS	ATIVO	FABRICANTE
	THE GOODYEAR TIRE & RUBBER COMPANY - FAYETTEVILLE	THE GOODYEAR TIRE & RUBBER COMPANY - FAY	RAMSEY STREET, FAYETTEVILLE, 6650 --- NORTH CAROLINA, - ESTADOS UNIDOS	ATIVO	FABRICANTE
	THE GOODYEAR TIRE & RUBBER COMPANY - GADSDEN	THE GOODYEAR TIRE & RUBBER COMPANY - GAD	EAST MEIGHAN BLVD., 922 --- GADSDEN, ALABAMA, - ESTADOS UNIDOS	ATIVO	FABRICANTE
	THE GOODYEAR TIRE & RUBBER COMPANY - LAWTON	THE GOODYEAR TIRE & RUBBER COMPANY - LAW	GOODYEAR BLVD., #1 --- LAWTON, OKLAHOMA, - ESTADOS UNIDOS	ATIVO	FABRICANTE
	THE GOODYEAR TIRE & RUBBER COMPANY - TOPEKA	THE GOODYEAR TIRE & RUBBER COMPANY - TOP	NW HIGHWAY 24, 2000 -- TOPEKA, KANSAS, - ESTADOS UNIDOS	ATIVO	FABRICANTE
	GOODYEAR-SLP, S DE R.L. DE C.V.	GOODYEAR-SLP, S DE R.L. DE C.V.	AV. PRINCIPAL, 1100 -- PARQUE LOGÍSTICO - SAN LUIS POTOSÍ, - MÉXICO	ATIVO	FABRICANTE
	COMPAÑIA GOODYEAR DEL PERÚ, S.A.	COMPAÑIA GOODYEAR DEL PERÚ, S.A.	AVENIDA ARGENTINA, 6037 -- CARMEN DE LA LEGUA R - CALLAO, LIMA, - PERU	ATIVO	FABRICANTE

Marca	Modelo	Importado	Descrição
GOODYEAR	GOODYEAR 185R14C 102/100R TL CARGO MARATHON 2 / 801318	NÃO	(F19) 3A2B3C2
GOODYEAR	GOODYEAR 185R14C 102/100R TL DIRECTION CARGO / 800159	NÃO	(F01) 3A2B2C2
GOODYEAR	GOODYEAR 185R14C 102/100R TL G32 CARGO / 800160	NÃO	(F01) 3A2B2C2
GOODYEAR	GOODYEAR 195/70R15C 104/102R CARGO MARATHON 2 / 801545	NÃO	(F01) 3A2B2C2
GOODYEAR	GOODYEAR 195/70R15C 104/102R TL CARGO MARATHON 2 / 801316	NÃO	(F01) 3A2B2C2



Certificador: IQA Nº Certificado: 04P-0005.15-02 Tipo: Produto Emissão: 20/03/2020 Validade: 20/03/2024 Status do Certificado: Ativo Doc.Normativo

CNPJ/CPF	Razão Social / Nome (PF)	Nome fantasia	Endereço	Status	Papel da empresa
60500246001630	GOODYEAR DO BRASIL PRODUTOS DE BORRACHA LTDA.	GOODYEAR DO BRASIL PRODUTOS DE BORRACHA	VIA ANHANGUERA, KM 128, -- SALTO GRANDE - AMERICANA, SP - BRASIL	ATIVO	REPRESENTANTE LEGAL
	GOODYEAR INNOVATION CENTER AKRON	GOODYEAR INNOVATION CENTER - AKRON	TECH WAY DRIVE BLDGS. 45, 60-65, 70-77, 113, 800, 1376 --- AKRON, OHIO, - ESTADOS UNIDOS	ATIVO	CENTRO DE TECNOLOGIA/DESENVOLVIMENTO

Marca	Modelo	Importado	Descrição
GOODYEAR	GOODYEAR 185/70R14 88H TL EFFICIENTGRIP PERFORMANCE SL / 800886	NÃO	(F02) 2A2B1C4D4
GOODYEAR	GOODYEAR 185/70R14 88H TL SL ASSURANCE MAXLIFE / 801491	NÃO	(F02) 2A2B1C4D4
GOODYEAR	GOODYEAR 215/70R16 100H TL WRANGLER SUV SL / 800916	SIM	(F02) 2A2B1C4D4
GOODYEAR	GOODYEAR 215/70R16 100H TL WRANGLER SUV SL / 800982	NÃO	(F02) 2A2B1C4D4
GOODYEAR	GOODYEAR 225/70R16 103H TL WRANGLER SUV SL / 801008	NÃO	(F02) 2A2B1C4D4
GOODYEAR	GOODYEAR 255/70R16 111H TL EFFICIENTGRIP SUV SL / 800163	NÃO	(F02) 2A2B1C4D4
GOODYEAR	GOODYEAR 265/70R16 112H TL DIRECTION SUV SL / 801168	NÃO	(F02) 2A2B1C4D4
GOODYEAR	GOODYEAR 265/70R16 112H TL EDGE SUV SL / 801397	SIM	(F02) 2A2B1C4D4
GOODYEAR	GOODYEAR 265/70R16 112H TL EFFICIENTGRIP SUV SL / 800879	NÃO	(F02) 2A2B1C4D4
GOODYEAR	GOODYEAR 265/70R16 112H TL SL WRANGLER FORTITUDE HT / 801523	NÃO	(F02) 2A2B1C4D4

Certificador: IQA Nº Certificado: 04P-0005.15-03 Tipo: Produto Emissão: 20/03/2020 Validade: 20/03/2024 Status do Certificado: Ativo Doc.Normativo

CNPJ/CPF	Razão Social / Nome (PF)	Nome fantasia	Endereço	Status	Papel da empresa
60500246001630	GOODYEAR DO BRASIL PRODUTOS DE BORRACHA LTDA.	GOODYEAR DO BRASIL PRODUTOS DE BORRACHA	VIA ANHANGUERA, KM 128, -- SALTO GRANDE - AMERICANA, SP - BRASIL	ATIVO	REPRESENTANTE LEGAL
	GOODYEAR INNOVATION CENTER AKRON	GOODYEAR INNOVATION CENTER - AKRON	TECH WAY DRIVE BLDGS. 45, 60-65, 70-77, 113, 800, 1376 --- AKRON, OHIO, - ESTADOS UNIDOS	ATIVO	CENTRO DE TECNOLOGIA/DESENVOLVIMENTO

Marca	Modelo	Importado	Descrição
GOODYEAR	GOODYEAR 175/65R14 82T TL ASSURANCE SL / 800213	NÃO	(F03) 2A2B1C5D3
GOODYEAR	GOODYEAR 175/65R14 82T TL ASSURANCE SL / 800998	NÃO	(F03) 2A2B1C5D3
GOODYEAR	GOODYEAR 175/65R14 82T TL ASSURANCE TOURING SL / 800217	NÃO	(F03) 2A2B1C5D3
GOODYEAR	GOODYEAR 175/65R14 82T TL DIRECTION TOURING SL / 800844	NÃO	(F03) 2A2B1C5D3
GOODYEAR	GOODYEAR 175/65R14 82T TL EDGE TOURING SL / 800941	NÃO	(F03) 2A2B1C5D3
GOODYEAR	GOODYEAR 175/65R14 82T TL EDGE TOURING SL / 801219	NÃO	(F03) 2A2B1C5D3
GOODYEAR	GOODYEAR 175/65R14 82T TL KELLY EDGE TOURING SL / 800941	SIM	(F03) 2A2B1C5D3
GOODYEAR	GOODYEAR 175/65R15 84T TL ASSURANCE SL / 800214	NÃO	(F03) 2A2B1C5D3
GOODYEAR	GOODYEAR 185/65R14 86T TL ASSURANCE SL / 800212	NÃO	(F03) 2A2B1C5D3
GOODYEAR	GOODYEAR 185/65R14 86T TL ASSURANCE TOURING SL / 800218	NÃO	(F03) 2A2B1C5D3
GOODYEAR	GOODYEAR 185/65R14 86T TL ASSURANCE TOURING SL / 800219	SIM	(F03) 2A2B1C5D3
GOODYEAR	GOODYEAR 185/65R14 86T TL ASSURANCE TOURING SL / 801233	NÃO	(F03) 2A2B1C5D3
GOODYEAR	GOODYEAR 185/65R15 88T TL ASSURANCE SL / 800215	NÃO	(F03) 2A2B1C5D3
GOODYEAR	GOODYEAR 205/65R15 94T TL ASSURANCE SL / 800216	SIM	(F03) 2A2B1C5D3
GOODYEAR	GOODYEAR 205/65R15 94T TL DIRECTION SUV SL / 801015	NÃO	(F03) 2A2B1C5D3

GOODYEAR	GOODYEAR 205/65R15 94T TL DIRECTION TOURING SL / 800221	SIM	(F03) 2A2B1C5D3
GOODYEAR	GOODYEAR 215/65R16 98T TL WRANGLER ALL-TERRAIN ADVENTURE SL / 801128	NÃO	(F03) 2A2B1C5D3
GOODYEAR	GOODYEAR 255/65R17 110T TL WRANGLER ALL-TERRAIN ADVENTURE SL / 800902	NÃO	(F03) 2A2B1C5D3
GOODYEAR	GOODYEAR 255/65R17 110T TL WRANGLER ALL-TERRAIN ADVENTURE SL / 801259	SIM	(F03) 2A2B1C5D3
GOODYEAR	GOODYEAR 255/65R17 110T TL WRANGLER ARMORTRAC SL / 801155	NÃO	(F03) 2A2B1C5D3
GOODYEAR	GOODYEAR 265/65R17 112T TL WRANGLER ALL-TERRAIN ADVENTURE SL / 801272	SIM	(F03) 2A2B1C5D3

Certificador: IQA N° Certificado: 04P-0005.15-04 Tipo: Produto Emissão: 20/03/2020 Validade: 20/03/2024 Status do Certificado: Ativo Doc.Normativo

CNPJ/CPF	Razão Social / Nome (PF)	Nome fantasia	Endereço	Status	Papel da empresa
60500246001630	GOODYEAR DO BRASIL PRODUTOS DE BORRACHA LTDA.	GOODYEAR DO BRASIL PRODUTOS DE BORRACHA	VIA ANHANGUERA, KM 128, -- SALTO GRANDE - AMERICANA, SP - BRASIL	ATIVO	REPRESENTANTE LEGAL
	GOODYEAR INNOVATION CENTER AKRON	GOODYEAR INNOVATION CENTER - AKRON	TECH WAY DRIVE BLDGS. 45, 60-65, 70-77, 113, 800, 1376 --- AKRON, OHIO, - ESTADOS UNIDOS	ATIVO	CENTRO DE TECNOLOGIA/DESENVOLVIMENTO

Marca	Modelo	Importado	Descrição
GOODYEAR	GOODYEAR 185/65R14 86H TL DIRECTION SPORT SL / 800292	NÃO	(F04) 2A2B1C5D4
GOODYEAR	GOODYEAR 185/65R14 86H TL EFFICIENTGRIP PERFORMANCE SL / 800294	NÃO	(F04) 2A2B1C5D4
GOODYEAR	GOODYEAR 185/65R14 86H TL SL ASSURANCE MAXLIFE / 801489	SIM	(F04) 2A2B1C5D4
GOODYEAR	GOODYEAR 185/65R15 88H TL DIRECTION SPORT SL / 801189	SIM	(F04) 2A2B1C5D4
GOODYEAR	GOODYEAR 185/65R15 88H TL DIRECTION SPORT SL / 801406	SIM	(F04) 2A2B1C5D4
GOODYEAR	GOODYEAR 185/65R15 88H TL EAGLE SPORT SL / 801190	SIM	(F04) 2A2B1C5D4
GOODYEAR	GOODYEAR 185/65R15 88H TL EAGLE SPORT SL / 801402	SIM	(F04) 2A2B1C5D4
GOODYEAR	GOODYEAR 185/65R15 88H TL EFFICIENTGRIP PERFORMANCE SL / 800295	SIM	(F04) 2A2B1C5D4
GOODYEAR	GOODYEAR 185/65R15 88H TL EFFICIENTGRIP PERFORMANCE SL / 801046	NÃO	(F04) 2A2B1C5D4
GOODYEAR	GOODYEAR 185/65R15 88H TL EFFICIENTGRIP PERFORMANCE SL / 801052	NÃO	(F04) 2A2B1C5D4
GOODYEAR	GOODYEAR 185/65R15 88H TL EFFICIENTGRIP PERFORMANCE SL / 801292	SIM	(F04) 2A2B1C5D4
GOODYEAR	GOODYEAR 195/65R15 91H TL DIRECTION SPORT SL / 800293	NÃO	(F04) 2A2B1C5D4
GOODYEAR	GOODYEAR 195/65R15 91H TL EFFICIENTGRIP PERFORMANCE SL / 800296	NÃO	(F04) 2A2B1C5D4
GOODYEAR	GOODYEAR 195/65R15 91H TL EFFICIENTGRIP PERFORMANCE SL / 801059	NÃO	(F04) 2A2B1C5D4
GOODYEAR	GOODYEAR 195/65R15 91H TL EFFICIENTGRIP PERFORMANCE SL / 801401	SIM	(F04) 2A2B1C5D4
GOODYEAR	GOODYEAR 195/65R15 91H TL EFFICIENTGRIP PERFORMANCE SL / 801447	SIM	(F04) 2A2B1C5D4
GOODYEAR	GOODYEAR 205/65R15 94H TL EFFICIENTGRIP PERFORMANCE SL / 800297	NÃO	(F04) 2A2B1C5D4
GOODYEAR	GOODYEAR 205/65R15 94H TL SL WRANGLER FORTITUDE HT / 801520	SIM	(F04) 2A2B1C5D4
GOODYEAR	GOODYEAR 205/65R15 94H TL WRANGLER SUV SL / 800301	NÃO	(F04) 2A2B1C5D4
GOODYEAR	GOODYEAR 205/65R16 95H EFFICIENTGRIP SUV / 801529	SIM	(F04) 2A2B1C5D4
GOODYEAR	GOODYEAR 205/65R16 95H TL EFFICIENTGRIP SUV SL / 800945	NÃO	(F04) 2A2B1C5D4
GOODYEAR	GOODYEAR 215/65R16 98H TL EFFICIENTGRIP SUV SL / 800298	NÃO	(F04) 2A2B1C5D4
GOODYEAR	GOODYEAR 215/65R16 98H TL	SIM	(F04) 2A2B1C5D4

Marca	Modelo	Status	Descrição
WRANGLER SUV SL / 800920			
GOODYEAR	GOODYEAR 215/65R16 98H TL WRANGLER SUV SL / 800980	NÃO	(F04) 2A2B1C5D4
GOODYEAR	GOODYEAR 225/65R17 102H TL EFFICIENTGRIP SUV SL / 800299	NÃO	(F04) 2A2B1C5D4
GOODYEAR	GOODYEAR 225/65R17 102H TL SL WRANGLER FORTITUDE HT / 801513	SIM	(F04) 2A2B1C5D4
GOODYEAR	GOODYEAR 225/65R17 102H TL WRANGLER SUV SL / 800303	NÃO	(F04) 2A2B1C5D4
GOODYEAR	GOODYEAR 265/65R17 112H TL EFFICIENTGRIP SUV SL / 800300	NÃO	(F04) 2A2B1C5D4
GOODYEAR	GOODYEAR 265/65R17 112H TL WRANGLER ARMORTRAC SL / 801156	NÃO	(F04) 2A2B1C5D4
GOODYEAR	GOODYEAR 275/65R17 115H TL WRANGLER ARMORTRAC SL / 801187	NÃO	(F04) 2A2B1C5D4

Certificador: IQA Nº Certificado: 04P-0005.15-05 Tipo: Produto Emissão: 20/03/2020 Validade: 20/03/2024 Status do Certificado: Ativo Doc.Normativo

CNPJ/CPF	Razão Social / Nome (PF)	Nome fantasia	Endereço	Status	Papel da empresa
60500246001630	GOODYEAR DO BRASIL PRODUTOS DE BORRACHA LTDA.	GOODYEAR DO BRASIL PRODUTOS DE BORRACHA	VIA ANHANGUERA, KM 128, -- SALTO GRANDE - AMERICANA, SP - BRASIL	ATIVO	REPRESENTANTE LEGAL
	GOODYEAR INNOVATION CENTER AKRON	GOODYEAR INNOVATION CENTER - AKRON	TECH WAY DRIVE BLDGS. 45, 60-65, 70-77, 113, 800, 1376 --- AKRON, OHIO, - ESTADOS UNIDOS	ATIVO	CENTRO DE TECNOLOGIA/DESENVOLVIMENTO

Marca	Modelo	Importado	Descrição
GOODYEAR	GOODYEAR 185/60R14 82H TL DIRECTION SPORT SL / 800317	NÃO	(F05) 2A2B1C6D4
GOODYEAR	GOODYEAR 185/60R14 82H TL EFFICIENTGRIP PERFORMANCE SL / 800322	NÃO	(F05) 2A2B1C6D4
GOODYEAR	GOODYEAR 185/60R14 82H TL KELLY EDGE SPORT SL / 800979	NÃO	(F05) 2A2B1C6D4
GOODYEAR	GOODYEAR 185/60R15 84H TL EFFICIENTGRIP PERFORMANCE SL / 800326	NÃO	(F05) 2A2B1C6D4
GOODYEAR	GOODYEAR 195/55R15 85H TL DIRECTION SPORT SL / 800318	NÃO	(F05) 2A2B1C6D4
GOODYEAR	GOODYEAR 195/55R15 85H TL EAGLE EXCELLENCE SL / 800319	SIM	(F05) 2A2B1C6D4
GOODYEAR	GOODYEAR 195/55R15 85H TL EAGLE SPORT SL / 800321	SIM	(F05) 2A2B1C6D4
GOODYEAR	GOODYEAR 195/55R15 85H TL EAGLE SPORT SL / 800948	NÃO	(F05) 2A2B1C6D4
GOODYEAR	GOODYEAR 195/55R15 85H TL EAGLE SPORT SL / 801188	SIM	(F05) 2A2B1C6D4
GOODYEAR	GOODYEAR 195/55R15 85H TL EFFICIENTGRIP PERFORMANCE SL / 800846	NÃO	(F05) 2A2B1C6D4
GOODYEAR	GOODYEAR 195/55R15 85H TL EFFICIENTGRIP PERFORMANCE SL / 800847	SIM	(F05) 2A2B1C6D4
GOODYEAR	GOODYEAR 195/60R16 89H EAGLE TOURING / 801531	SIM	(F05) 2A2B1C6D4
GOODYEAR	GOODYEAR 205/60R15 91H TL EFFICIENTGRIP PERFORMANCE SL / 800328	NÃO	(F05) 2A2B1C6D4
GOODYEAR	GOODYEAR 205/60R15 91H TL EFFICIENTGRIP PERFORMANCE SL / 801399	SIM	(F05) 2A2B1C6D4
GOODYEAR	GOODYEAR 205/60R16 92H TL EFFICIENTGRIP SUV SL / 800329	NÃO	(F05) 2A2B1C6D4
GOODYEAR	GOODYEAR 205/60R16 92H TL WRANGLER ALL-TERRAIN ADVENTURE SL / 801127	NÃO	(F05) 2A2B1C6D4
GOODYEAR	GOODYEAR 205/60R16 92H WRANGLER TERRITORY HT / 801541	SIM	(F05) 2A2B1C6D4
GOODYEAR	GOODYEAR 215/55R18 95H EFFICIENTGRIP SUV / 801542	SIM	(F05) 2A2B1C6D4
GOODYEAR	GOODYEAR 215/60R16 95H TL ASSURANCE FUEL MAX SL / 800314	SIM	(F05) 2A2B1C6D4
GOODYEAR	GOODYEAR 215/60R17 96H EFFICIENTGRIP SUV / 801528	SIM	(F05) 2A2B1C6D4
GOODYEAR	GOODYEAR 215/60R17 96H TL EFFICIENTGRIP SUV SL / 800944	NÃO	(F05) 2A2B1C6D4
GOODYEAR	GOODYEAR 215/60R17 96H TL WRANGLER ALL-TERRAIN ADVENTURE SL / 801123	NÃO	(F05) 2A2B1C6D4
GOODYEAR	GOODYEAR 225/55R18 98H TL EFFICIENTGRIP SUV SL / 800330	NÃO	(F05) 2A2B1C6D4
GOODYEAR	GOODYEAR 225/60R17 99H TL	NÃO	(F05) 2A2B1C6D4



	WRANGLER SUV SL / 801010		
GOODYEAR	GOODYEAR 235/60R16 100H TL SL WRANGLER FORTITUDE HT / 801512	SIM	(F05) 2A2B1C6D4
GOODYEAR	GOODYEAR 235/60R16 100H TL WRANGLER SUV SL / 800333	NÃO	(F05) 2A2B1C6D4
GOODYEAR	GOODYEAR 235/60R17 102H TL EFFICIENTGRIP SUV SL / 800331	NÃO	(F05) 2A2B1C6D4
GOODYEAR	GOODYEAR 245/60R18 105H TL EFFICIENTGRIP SUV SL / 800332	NÃO	(F05) 2A2B1C6D4
GOODYEAR	GOODYEAR P225/55R17 95H TL ASSURANCE FUEL MAX SL / 800315	SIM	(F05) 2A2B1C6D4
GOODYEAR	GOODYEAR P225/55R18 97H TL EAGLE LS2 SL / 800320	SIM	(F05) 2A2B1C6D4

Certificador: IQA N° Certificado: 04P-0005.15-06 Tipo: Produto Emissão: 20/03/2020 Validade: 20/03/2024 Status do Certificado: Ativo Doc.Normativo

CNPJ/CPF	Razão Social / Nome (PF)	Nome fantasia	Endereço	Status	Papel da empresa
60500246001630	GOODYEAR DO BRASIL PRODUTOS DE BORRACHA LTDA.	GOODYEAR DO BRASIL PRODUTOS DE BORRACHA	VIA ANHANGUERA, KM 128, - SALTO GRANDE - AMERICANA, SP - BRASIL	ATIVO	REPRESENTANTE LEGAL
	GOODYEAR INNOVATION CENTER AKRON	GOODYEAR INNOVATION CENTER - AKRON	TECH WAY DRIVE BLDGS. 45, 60-65, 70-77, 113, 800, 1376 --- AKRON, OHIO, - ESTADOS UNIDOS	ATIVO	CENTRO DE TECNOLOGIA/FABRICANTE

Marca	Modelo	Importado	Descrição
GOODYEAR	GOODYEAR 185/55R16 83V TL EFFICIENTGRIP PERFORMANCE SL / 800957	NÃO	(F06) 2A2B1C6D5
GOODYEAR	GOODYEAR 195/60R15 88V TL DIRECTION SPORT SL / 800383	NÃO	(F06) 2A2B1C6D5
GOODYEAR	GOODYEAR 195/60R15 88V TL EAGLE SPORT SL / 801196	SIM	(F06) 2A2B1C6D5
GOODYEAR	GOODYEAR 195/60R15 88V TL EFFICIENTGRIP PERFORMANCE SL / 800799	NÃO	(F06) 2A2B1C6D5
GOODYEAR	GOODYEAR 195/60R15 88V TL KELLY EDGE SPORT SL / 800972	NÃO	(F06) 2A2B1C6D5
GOODYEAR	GOODYEAR 205/55R16 91V TL DIRECTION SPORT SL / 800384	NÃO	(F06) 2A2B1C6D5
GOODYEAR	GOODYEAR 205/55R16 91V TL EAGLE SPORT SL / 800385	SIM	(F06) 2A2B1C6D5
GOODYEAR	GOODYEAR 205/55R16 91V TL EAGLE SPORT SL / 800949	NÃO	(F06) 2A2B1C6D5
GOODYEAR	GOODYEAR 205/55R16 91V TL EAGLE SPORT SL / 801193	SIM	(F06) 2A2B1C6D5
GOODYEAR	GOODYEAR 205/55R16 91V TL EDGE SPORT SL / 801404	SIM	(F06) 2A2B1C6D5
GOODYEAR	GOODYEAR 205/55R16 91V TL EFFICIENTGRIP PERFORMANCE SL / 800880	SIM	(F06) 2A2B1C6D5
GOODYEAR	GOODYEAR 205/55R16 91V TL EFFICIENTGRIP PERFORMANCE SL / 800961	NÃO	(F06) 2A2B1C6D5
GOODYEAR	GOODYEAR 205/55R16 91V TL EFFICIENTGRIP PERFORMANCE SL / 801280	NÃO	(F06) 2A2B1C6D5
GOODYEAR	GOODYEAR 205/55R16 91W TL EFFICIENTGRIP PERFORMANCE SL / 800992	NÃO	(F06) 2A2B1C6D5
GOODYEAR	GOODYEAR 205/55R17 91V TL EFFICIENTGRIP PERFORMANCE SL / 801154	NÃO	(F06) 2A2B1C6D5
GOODYEAR	GOODYEAR 205/60R16 92V TL EFFICIENTGRIP PERFORMANCE SL / 800387	NÃO	(F06) 2A2B1C6D5
GOODYEAR	GOODYEAR 215/55R16 93V TL EFFICIENTGRIP PERFORMANCE SL / 800388	NÃO	(F06) 2A2B1C6D5
GOODYEAR	GOODYEAR 215/55R17 94V TL EFFICIENTGRIP SUV SL / 801174	NÃO	(F06) 2A2B1C6D5
GOODYEAR	GOODYEAR 215/55R17 94V TL EFFICIENTGRIP SUV SL / 801224	NÃO	(F06) 2A2B1C6D5
GOODYEAR	GOODYEAR 215/55R17 94V TL EFFICIENTGRIP SUV SL / 801388	SIM	(F06) 2A2B1C6D5
GOODYEAR	GOODYEAR 215/55R18 95V TL SL WRANGLER TERRITORY HT / 801501	NÃO	(F06) 2A2B1C6D5
GOODYEAR	GOODYEAR 225/55R18 98V TL EFFICIENTGRIP SUV SL / 801350	NÃO	(F06) 2A2B1C6D5
GOODYEAR	GOODYEAR 235/55R17 99V TL EFFICIENTGRIP SUV SL / 801175	NÃO	(F06) 2A2B1C6D5
GOODYEAR	GOODYEAR 235/55R17 99V TL WRANGLER SUV SL / 801011	NÃO	(F06) 2A2B1C6D5
GOODYEAR	GOODYEAR 235/60R18 103V TL	NÃO	(F06) 2A2B1C6D5

	EFFICIENTGRIP SUV SL / 800389		
GOODYEAR	GOODYEAR 235/60R18 103V TL SL WRANGLER FORTITUDE HT / 801498	NÃO	(F06) 2A2B1C6D5
GOODYEAR	GOODYEAR 235/60R18 103V TL SL WRANGLER FORTITUDE HT/ 801498	NÃO	(F06) 2A2B1C6D5
GOODYEAR	GOODYEAR 235/60R18 103V TL WRANGLER SUV SL / 800390	NÃO	(F06) 2A2B1C6D5
GOODYEAR	GOODYEAR 235/60R18 103V TL WRANGLER SUV SL / 800918	SIM	(F06) 2A2B1C6D5
GOODYEAR	GOODYEAR 235/60R18 103V TL EAGLE F1 ASYMMETRIC 3 SUV SL / 801095	NÃO	(F06) 2A2B1C6D5

Certificador: IQA Nº Certificado: 04P-0005.15-07 Tipo: Produto Emissão: 20/03/2020 Validade: 20/03/2024 Status do Certificado: Ativo Doc.Normativo

CNPJ/CPF	Razão Social / Nome (PF)	Nome fantasia	Endereço	Status	Papel da empresa
60500246001630	GOODYEAR DO BRASIL PRODUTOS DE BORRACHA LTDA.	GOODYEAR DO BRASIL PRODUTOS DE BORRACHA	VIA ANHANGUERA, KM 128, -- SALTO GRANDE - AMERICANA, SP - BRASIL	ATIVO	REPRESENTANTE LEGAL
	GOODYEAR INNOVATION CENTER AKRON	GOODYEAR INNOVATION CENTER - AKRON	TECH WAY DRIVE BLDGS. 45, 60-65, 70-77, 113, 800, 1376 --- AKRON, OHIO, - ESTADOS UNIDOS	ATIVO	CENTRO DE TECNOLOGIA/DESENVOLVIMENTO
Marca	Modelo	Importado	Descrição		
GOODYEAR	GOODYEAR 205/75R17.5 124/122L TL REGIONAL RHS / 800511	SIM	(F07) 4A2B1C2		
GOODYEAR	GOODYEAR 205/75R17.5 124/122L TL REGIONAL RHS / 801410	SIM	(F07) 4A2B1C2		

Certificador: IQA Nº Certificado: 04P-0005.15-10 Tipo: Produto Emissão: 20/03/2020 Validade: 20/03/2024 Status do Certificado: Ativo Doc.Normativo

CNPJ/CPF	Razão Social / Nome (PF)	Nome fantasia	Endereço	Status	Papel da empresa
60500246001630	GOODYEAR DO BRASIL PRODUTOS DE BORRACHA LTDA.	GOODYEAR DO BRASIL PRODUTOS DE BORRACHA	VIA ANHANGUERA, KM 128, -- SALTO GRANDE - AMERICANA, SP - BRASIL	ATIVO	REPRESENTANTE LEGAL
	GOODYEAR INNOVATION CENTER AKRON	GOODYEAR INNOVATION CENTER - AKRON	TECH WAY DRIVE BLDGS. 45, 60-65, 70-77, 113, 800, 1376 --- AKRON, OHIO, - ESTADOS UNIDOS	ATIVO	CENTRO DE TECNOLOGIA/DESENVOLVIMENTO
Marca	Modelo	Importado	Descrição		
GOODYEAR	GOODYEAR 165/70R13 83T TL XL ASSURANCE MAXLIFE / 801508	SIM	(F10) 2A2B2C4D3		
GOODYEAR	GOODYEAR 165/70R13 83T TL XL DIRECTION TOURING / 801354	SIM	(F10) 2A2B2C4D3		
GOODYEAR	GOODYEAR 165/70R13 83T XL KELLY EDGE TOURING SL / 800956	SIM	(F10) 2A2B2C4D3		
GOODYEAR	GOODYEAR 165/70R14 85T TL XL ASSURANCE MAXLIFE / 801509	SIM	(F10) 2A2B2C4D3		
GOODYEAR	GOODYEAR 175/70R14 88T TL XL ASSURANCE MAXLIFE / 801464	SIM	(F10) 2A2B2C4D3		
GOODYEAR	GOODYEAR 175/70R14 88T TL XL EFFICIENTGRIP PERFORMANCE / 801229	SIM	(F10) 2A2B2C4D3		
GOODYEAR	GOODYEAR 175/70R14 88T TL XL ASSURANCE / 800993	SIM	(F10) 2A2B2C4D3		
GOODYEAR	GOODYEAR 175/70R14 88T TL XL ASSURANCE / 801021	SIM	(F10) 2A2B2C4D3		
GOODYEAR	GOODYEAR 175/70R14 88T TL XL DIRECTION TOURING / 800391	SIM	(F10) 2A2B2C4D3		
GOODYEAR	GOODYEAR 175/70R14 88T XL EDGE TOURING SL / 800955	SIM	(F10) 2A2B2C4D3		
GOODYEAR	GOODYEAR 175/70R14 88T XL KELLY EDGE TOURING SL / 800955	SIM	(F10) 2A2B2C4D3		
GOODYEAR	GOODYEAR 225/70R17 108T TL XL WRANGLER ARMORTRAC / 801463	SIM	(F10) 2A2B2C4D3		
GOODYEAR	GOODYEAR 235/70R16 109S XL WRANGLER ARMORTRAC / 800878	SIM	(F10) 2A2B2C4D3		
GOODYEAR	GOODYEAR 235/70R16 109T TL XL WRANGLER ALL-TERRAIN ADVENTURE / 800901	SIM	(F10) 2A2B2C4D3		
GOODYEAR	GOODYEAR 245/70R16 111T TL XL WRANGLER ALL-TERRAIN ADVENTURE / 800890	SIM	(F10) 2A2B2C4D3		

Certificador: IQA Nº Certificado: 04P-0005.15-12 Tipo: Produto Emissão: 20/03/2020 Validade: 20/03/2024 Status do Certificado: Ativo Doc.Normativo



CNPJ/CPF	Razão Social / Nome (PF)	Nome fantasia	Endereço	Status	Papel da empresa
60500246001630	GOODYEAR DO BRASIL PRODUTOS DE BORRACHA LTDA.	GOODYEAR DO BRASIL PRODUTOS DE BORRACHA	VIA ANHANGUERA, KM 128, -- SALTO GRANDE - AMERICANA, SP - BRASIL	ATIVO	REPRESENTANTE LEGAL
	GOODYEAR INNOVATION CENTER AKRON	GOODYEAR INNOVATION CENTER - AKRON	TECH WAY DRIVE BLDGS. 45, 60-65, 70-77, 113, 800, 1376 --- AKRON, OHIO, - ESTADOS UNIDOS	ATIVO	CENTRO DE TECNOLOGIA/DESENVOLVIMENTO

Marca	Modelo	Importado	Descrição
GOODYEAR	GOODYEAR 165/70R13 79T TL ASSURANCE SL / 800392	NÃO	(F12) 2A2B1C4D3
GOODYEAR	GOODYEAR 165/70R13 79T TL DIRECTION TOURING SL / 800395	NÃO	(F12) 2A2B1C4D3
GOODYEAR	GOODYEAR 165/70R14 81T TL ASSURANCE SL / 800393	NÃO	(F12) 2A2B1C4D3
GOODYEAR	GOODYEAR 175/70R13 82T TL ASSURANCE MAXLIFE SL / 801365	SIM	(F03) 2A2B1C5D3
GOODYEAR	GOODYEAR 175/70R13 82T TL ASSURANCE SL / 800784	NÃO	(F12) 2A2B1C4D3
GOODYEAR	GOODYEAR 175/70R13 82T TL DIRECTION TOURING SL / 800396	NÃO	(F12) 2A2B1C4D3
GOODYEAR	GOODYEAR 175/70R13 82T TL EDGE TOURING SL / 800951	NÃO	(F12) 2A2B1C4D3
GOODYEAR	GOODYEAR 175/70R13 82T TL KELLY EDGE TOURING SL / 800951	NÃO	(F12) 2A2B1C4D3
GOODYEAR	GOODYEAR 175/70R14 84T TL EFFICIENTGRIP PERFORMANCE SL / 800899	NÃO	(F12) 2A2B1C4D3
GOODYEAR	GOODYEAR 175/70R14 84T TL GPS DURAPLUS SL / 800398	SIM	(F12) 2A2B1C4D3
GOODYEAR	GOODYEAR 185/70R14 88T TL ASSURANCE SL / 800394	NÃO	(F12) 2A2B1C4D3
GOODYEAR	GOODYEAR 185/70R14 88T TL DIRECTION TOURING SL / 800209	NÃO	(F12) 2A2B1C4D3
GOODYEAR	GOODYEAR 205/70R15 96T DIRECTION SUV TL SL / 801456	SIM	(F12) 2A2B1C4D3
GOODYEAR	GOODYEAR 205/70R15 96T TL WRANGLER ALL-TERRAIN ADVENTURE SL / 800904	NÃO	(F12) 2A2B1C4D3
GOODYEAR	GOODYEAR 205/70R15 96T TL WRANGLER SUV SL / 800919	NÃO	(F12) 2A2B1C4D3
GOODYEAR	GOODYEAR 205/70R15 96T TL WRANGLER SUV SL / 800981	NÃO	(F12) 2A2B1C4D3
GOODYEAR	GOODYEAR 235/70R16 106T TL EFFICIENTGRIP SUV SL / 800397	NÃO	(F12) 2A2B1C4D3
GOODYEAR	GOODYEAR 235/70R16 106T TL WRANGLER ALL-TERRAIN ADVENTURE SL / 801274	SIM	(F12) 2A2B1C4D3
GOODYEAR	GOODYEAR 245/70R17 110T TL WRANGLER ALL-TERRAIN ADVENTURE SL / 801260	SIM	(F12) 2A2B1C4D3
GOODYEAR	GOODYEAR 255/70R16 111T TL WRANGLER ALL-TERRAIN ADVENTURE SL / 800900	NÃO	(F12) 2A2B1C4D3
GOODYEAR	GOODYEAR 265/70R16 112T TL WRANGLER ALL-TERRAIN ADVENTURE SL / 800889	NÃO	(F12) 2A2B1C4D3
GOODYEAR	GOODYEAR 265/70R16 112T TL WRANGLER ALL-TERRAIN ADVENTURE SL / 801072	NÃO	(F12) 2A2B1C4D3
GOODYEAR	GOODYEAR 265/70R16 112T TL WRANGLER ALL-TERRAIN ADVENTURE SL / 801096	NÃO	(F12) 2A2B1C4D3
GOODYEAR	GOODYEAR 265/70R16 112T TL WRANGLER ALL-TERRAIN ADVENTURE SL / 801273	SIM	(F12) 2A2B1C4D3
GOODYEAR	GOODYEAR 265/70R16 112T TL WRANGLER ARMORTRAC SL / 801000	NÃO	(F12) 2A2B1C4D3

Certificador: IQA Nº Certificado: 04P-0005.15-17 Tipo: Produto Emissão: 20/03/2020 Validade: 20/03/2024 Status do Certificado: Ativo Doc.Normativo

CNPJ/CPF	Razão Social / Nome (PF)	Nome fantasia	Endereço	Status	Papel da empresa
60500246001630	GOODYEAR DO BRASIL PRODUTOS DE BORRACHA LTDA.	GOODYEAR DO BRASIL PRODUTOS DE BORRACHA	VIA ANHANGUERA, KM 128, -- SALTO GRANDE - AMERICANA, SP - BRASIL	ATIVO	REPRESENTANTE LEGAL
	GOODYEAR INNOVATION CENTER AKRON	GOODYEAR INNOVATION CENTER - AKRON	TECH WAY DRIVE BLDGS. 45, 60-65, 70-77, 113, 800, 1376 --- AKRON, OHIO, - ESTADOS UNIDOS	ATIVO	CENTRO DE TECNOLOGIA/DESENVOLVIMENTO
Marca	Modelo	Importado	Descrição		

GOODYEAR	GOODYEAR 7.50R16LT 122/120L TT CARGO G49 / 800911	NÃO	(F17) 3A2B4C1
GOODYEAR	GOODYEAR 7.50R16LT 122/120L TT G32 / 800855	SIM	(F17) 3A2B4C1



Certificador: IQA Nº Certificado: 04P-0005.15-18 Tipo: Produto Emissão: 20/03/2020 Validade: 20/03/2024 Status do Certificado: Ativo Doc.Normativo

CNPJ/CPF	Razão Social / Nome (PF)	Nome fantasia	Endereço	Status	Papel da empresa
60500246001630	GOODYEAR DO BRASIL PRODUTOS DE BORRACHA LTDA.	GOODYEAR DO BRASIL PRODUTOS DE BORRACHA	VIA ANHANGUERA, KM 128, -- SALTO GRANDE - AMERICANA, SP - BRASIL	ATIVO	REPRESENTANTE LEGAL
	GOODYEAR INNOVATION CENTER AKRON	GOODYEAR INNOVATION CENTER - AKRON	TECH WAY DRIVE BLDGS. 45, 60-65, 70-77, 113, 800, 1376 --- AKRON, OHIO, - ESTADOS UNIDOS	ATIVO	CENTRO DE TECNOLOGIA/DESENVOLVIMENTO

▼ Marca	▼ Modelo	▼ Importado	▼ Descrição
GOODYEAR	GOODYEAR 225/75R16C 118/116R TL CARGO MARATHON / 801080	NÃO	(F18) 3A2B4C2
GOODYEAR	GOODYEAR 225/75R16C 118/116R TL CARGO MARATHON 2 / 801232	NÃO	(F18) 3A2B4C2
GOODYEAR	GOODYEAR 225/75R16C 118/116R TL G32 CARGO / 800399	NÃO	(F18) 3A2B4C2
GOODYEAR	GOODYEAR 235/65R16C 121/119R CARGO MARATHON 2 / 801530	SIM	(F18) 3A2B4C2
GOODYEAR	GOODYEAR LT225/75R16 115/112Q TL WRANGLER DURATRAC / 800984	NÃO	(F18) 3A2B4C2
GOODYEAR	GOODYEAR LT225/75R16 115/112R TL WRANGLER ARMORTRAC / 801241	NÃO	(F18) 3A2B4C2
GOODYEAR	GOODYEAR LT235/85R16 120/116Q TL WRANGLER MT/R W/KEVLAR / 800822	SIM	(F18) 3A2B4C2
GOODYEAR	GOODYEAR LT245/70R17 119/116Q TL WRANGLER DURATRAC / 800986	NÃO	(F18) 3A2B4C2
GOODYEAR	GOODYEAR LT245/70R17 119/116R TL WRANGLER ARMORTRAC / 801267	NÃO	(F18) 3A2B4C2
GOODYEAR	GOODYEAR LT245/75R16 114/111S TL WRANGLER ARMORTRAC / 800400	SIM	(F18) 3A2B4C2
GOODYEAR	GOODYEAR LT255/70R16 115/112T TL WRANGLER ARMORTRAC / 800503	SIM	(F18) 3A2B4C2
GOODYEAR	GOODYEAR LT265/70R17 121/118Q TL WRANGLER DURATRAC / 800987	NÃO	(F18) 3A2B4C2
GOODYEAR	GOODYEAR LT265/70R17 121/118S TL WRANGLER ALL-TERRAIN ADVENTURE / 801275	SIM	(F18) 3A2B4C2
GOODYEAR	GOODYEAR LT265/70R17 121/118S TL WRANGLER ARMORTRAC / 801262	NÃO	(F18) 3A2B4C2
GOODYEAR	GOODYEAR LT265/70R17 121/118S TL WRANGLER SR-A / 800401	SIM	(F18) 3A2B4C2
GOODYEAR	GOODYEAR LT265/75R16 123/120Q TL WRANGLER MT/R W/KEVLAR / 800821	SIM	(F18) 3A2B4C2
GOODYEAR	GOODYEAR LT265/75R16 123/120R TL WRANGLER RT/S / 800804	NÃO	(F18) 3A2B4C2
GOODYEAR	GOODYEAR LT285/75R16 126/123P TL WRANGLER DURATRAC / 800985	NÃO	(F18) 3A2B4C2

Certificador: IQA Nº Certificado: 04P-0005.15-19 Tipo: Produto Emissão: 20/03/2020 Validade: 20/03/2024 Status do Certificado: Ativo Doc.Normativo

CNPJ/CPF	Razão Social / Nome (PF)	Nome fantasia	Endereço	Status	Papel da empresa
60500246001630	GOODYEAR DO BRASIL PRODUTOS DE BORRACHA LTDA.	GOODYEAR DO BRASIL PRODUTOS DE BORRACHA	VIA ANHANGUERA, KM 128, -- SALTO GRANDE - AMERICANA, SP - BRASIL	ATIVO	REPRESENTANTE LEGAL
	GOODYEAR INNOVATION CENTER AKRON	GOODYEAR INNOVATION CENTER - AKRON	TECH WAY DRIVE BLDGS. 45, 60-65, 70-77, 113, 800, 1376 --- AKRON, OHIO, - ESTADOS UNIDOS	ATIVO	CENTRO DE TECNOLOGIA/DESENVOLVIMENTO

▼ Marca	▼ Modelo	▼ Importado	▼ Descrição
GOODYEAR	GOODYEAR 195/75R14C 106/104R TL G32 / 800404	NÃO	(F19) 3A2B3C2
GOODYEAR	GOODYEAR 195/75R16C 107/105R TL G32 CARGO / 800405	NÃO	(F19) 3A2B3C2
GOODYEAR	GOODYEAR 195/75R16C 110/108R TL CARGO MARATHON 2 / 801303	NÃO	(F19) 3A2B3C2
GOODYEAR	GOODYEAR 195/75R16C 110/108R TL CARGO MARATHON 2 / 801511	SIM	(F19) 3A2B3C2
GOODYEAR	GOODYEAR 195/80R14C 110/108R TL CARGO MARATHON 2 / 801310	NÃO	(F19) 3A2B3C2
GOODYEAR	GOODYEAR 195/80R14C 110/108R TL G32 CARGO / 800406	NÃO	(F19) 3A2B3C2



GOODYEAR	GOODYEAR 195R15C 106/104Q TL CARGO MARATHON 2 / 801317	NÃO	(F19) 3A2B3C2
GOODYEAR	GOODYEAR 205/70R15C 106/104R TL CARGO MARATHON 2 / 801309	NÃO	(F19) 3A2B3C2
GOODYEAR	GOODYEAR 205/70R15C 106/104R TL G32 CARGO / 800407	NÃO	(F19) 3A2B3C2
GOODYEAR	GOODYEAR 205/75R16C 113/111Q TL CARGO MARATHON 2 / 801239	NÃO	(F19) 3A2B3C2
GOODYEAR	GOODYEAR 205/75R16C 113/111Q TL G32 CARGO / 800408	NÃO	(F19) 3A2B3C2
GOODYEAR	GOODYEAR 205R16C 110/108S TL WRANGLER AT/S / 800414	SIM	(F19) 3A2B3C2
GOODYEAR	GOODYEAR 215/70R14C 106/104Q TL G32 PLUS / 800411	NÃO	(F19) 3A2B3C2
GOODYEAR	GOODYEAR 225/65R16C 112/110R TL G32 CARGO / 800409	NÃO	(F19) 3A2B3C2
GOODYEAR	GOODYEAR 225/70R15C 112/110R TL CARGO MARATHON / 801089	NÃO	(F19) 3A2B3C2
GOODYEAR	GOODYEAR 225/70R15C 112/110R TL CARGO MARATHON 2 / 801240	NÃO	(F19) 3A2B3C2
GOODYEAR	GOODYEAR 225/70R15C 112/110R TL G32 CARGO / 800410	NÃO	(F19) 3A2B3C2
GOODYEAR	GOODYEAR 255/70R15C 112/110S TL WRANGLER HP / 800415	SIM	(F19) 3A2B3C2
GOODYEAR	GOODYEAR 31X10.50R15LT 109Q TL WRANGLER MT/R W/KEVLAR / 800825	SIM	(F19) 3A2B3C2
GOODYEAR	GOODYEAR 31X10.50R15LT 109S TL WRANGLER ALL-TERRAIN ADVENTURE L.R.C / 800905	NÃO	(F19) 3A2B3C2
GOODYEAR	GOODYEAR 32X11.50R15LT 113Q TL WRANGLER MT/R W/KEVLAR / 800826	SIM	(F19) 3A2B3C2
GOODYEAR	GOODYEAR 33X12.50R15LT 108Q TL WRANGLER MT/R W/KEVLAR / 800824	SIM	(F19) 3A2B3C2
GOODYEAR	GOODYEAR 35X12.50R15LT 113Q TL WRANGLER MT/R W/KEVLAR / 800823	SIM	(F19) 3A2B3C2
GOODYEAR	GOODYEAR LT235/70R16 110/107S TL DIRECTION SUV SL / 801171	NÃO	(F19) 3A2B3C2
GOODYEAR	GOODYEAR LT235/75R15 110/107S TL FORTERA COMFORTRED / 800402	SIM	(F19) 3A2B3C2
GOODYEAR	GOODYEAR LT245/70R16 113/110S TL WRANGLER ARMORTRAC / 800413	NÃO	(F19) 3A2B3C2
GOODYEAR	GOODYEAR LT255/75R15 109/105S TL FORTERA COMFORTRED / 800403	SIM	(F19) 3A2B3C2
GOODYEAR	GOODYEAR LT255/75R15 109/105S TL KELLY EDGE SUV / 801005	NÃO	(F19) 3A2B3C2
GOODYEAR	GOODYEAR LT255/75R15 109/105S TL WRANGLER ADVENTURE / 800412	SIM	(F19) 3A2B3C2

Certificador: IQA Nº Certificado: 04P-0005.15-20 Tipo: Produto Emissão: 20/03/2020 Validade: 20/03/2024 Status do Certificado: Ativo Doc.Normativo

CNPJ/CPF	Razão Social / Nome (PF)	Nome fantasia	Endereço	Status	Papel da empresa
60500246001630	GOODYEAR DO BRASIL PRODUTOS DE BORRACHA LTDA.	GOODYEAR DO BRASIL PRODUTOS DE BORRACHA	VIA ANHANGUERA, KM 128, -- SALTO GRANDE - AMERICANA, SP - BRASIL	ATIVO	REPRESENTANTE LEGAL
	GOODYEAR INNOVATION CENTER AKRON	GOODYEAR INNOVATION CENTER - AKRON	TECH WAY DRIVE BLDGS. 45, 60-65, 70-77, 113, 800, 1376 --- AKRON, OHIO, - ESTADOS UNIDOS	ATIVO	CENTRO DE TECNOLOGIA/DESENVOLVIMENTO

Marca	Modelo	Importado	Descrição
GOODYEAR	GOODYEAR 215/75R17.5 126/124J TL G665 / 800416	SIM	(F20) 4A2B2C2
GOODYEAR	GOODYEAR 215/75R17.5 126/124J TL G665 / 801214	NÃO	(F20) 4A2B2C2
GOODYEAR	GOODYEAR 215/75R17.5 126/124J TL URBAN MAX / 801403	SIM	(F20) 4A2B2C2
GOODYEAR	GOODYEAR 215/75R17.5 126/124K TL ARMOR MAX MSS / 801194	NÃO	(F20) 4A2B2C2
GOODYEAR	GOODYEAR 215/75R17.5 126/124K TL G686 MSS / 800417	SIM	(F20) 4A2B2C2
GOODYEAR	GOODYEAR 215/75R17.5 126/124K TL G686 MSS / 801215	NÃO	(F20) 4A2B2C2
GOODYEAR	GOODYEAR 215/75R17.5 126/124L TL AGS / 801211	NÃO	(F20) 4A2B2C2
GOODYEAR	GOODYEAR 215/75R17.5 126/124L TL REGIONAL RHD / 800418	SIM	(F20) 4A2B2C2
GOODYEAR	GOODYEAR 215/75R17.5 126/124L TL REGIONAL RHD / 801213	NÃO	(F20) 4A2B2C2
GOODYEAR	GOODYEAR 215/75R17.5 126/124L TL REGIONAL RHS / 800498	SIM	(F20) 4A2B2C2
GOODYEAR	GOODYEAR 215/75R17.5 126/124L TL	NÃO	(F20) 4A2B2C2

GOODYEAR	REGIONAL RHS / 801212	GOODYEAR 215/75R17.5 126/124L TL STEELMARK AGS / 800419	SIM	(F20) 4A2B4C2
----------	-----------------------	--	-----	---------------

Certificador: IQA Nº Certificado: 04P-0005.15-21 Tipo: Produto Emissão: 20/03/2020 Validade: 20/03/2024 Status do Certificado: Ativo Doc.Normativo

CNPJ/CPF	Razão Social / Nome (PF)	Nome fantasia	Endereço	Status	Papel da empresa
60500246001630	GOODYEAR DO BRASIL PRODUTOS DE BORRACHA LTDA.	GOODYEAR DO BRASIL PRODUTOS DE BORRACHA	VIA ANHANGUERA, KM 128, -- SALTO GRANDE - AMERICANA, SP - BRASIL	ATIVO	REPRESENTANTE LEGAL
	GOODYEAR INNOVATION CENTER AKRON	GOODYEAR INNOVATION CENTER - AKRON	TECH WAY DRIVE BLDGS. 45, 60-65, 70-77, 113, 800, 1376 --- AKRON, OHIO, - ESTADOS UNIDOS	ATIVO	CENTRO DE TECNOLOGIA/DESENVOLVIMENTO
▼ Marca	▼ Modelo	▼ Importado	▼ Descrição		
GOODYEAR	GOODYEAR 9.00R20 141/139K TT G167 / 800420	SIM	(F21) 4A2B4C1		
GOODYEAR	GOODYEAR 9.00R20 141/139L TT G186 / 800421	NÃO	(F21) 4A2B4C1		
GOODYEAR	GOODYEAR 9.00R20 141/139L TT G291 UNISTEEL / 800211	NÃO	(F21) 4A2B4C1		
GOODYEAR	GOODYEAR 9.00R20 141/139L TT STEELMARK AGS / 800422	NÃO	(F21) 4A2B4C1		

Certificador: IQA Nº Certificado: 04P-0005.15-23 Tipo: Produto Emissão: 20/03/2020 Validade: 20/03/2024 Status do Certificado: Ativo Doc.Normativo

CNPJ/CPF	Razão Social / Nome (PF)	Nome fantasia	Endereço	Status	Papel da empresa
60500246001630	GOODYEAR DO BRASIL PRODUTOS DE BORRACHA LTDA.	GOODYEAR DO BRASIL PRODUTOS DE BORRACHA	VIA ANHANGUERA, KM 128, -- SALTO GRANDE - AMERICANA, SP - BRASIL	ATIVO	REPRESENTANTE LEGAL
	GOODYEAR INNOVATION CENTER AKRON	GOODYEAR INNOVATION CENTER - AKRON	TECH WAY DRIVE BLDGS. 45, 60-65, 70-77, 113, 800, 1376 --- AKRON, OHIO, - ESTADOS UNIDOS	ATIVO	CENTRO DE TECNOLOGIA/DESENVOLVIMENTO
▼ Marca	▼ Modelo	▼ Importado	▼ Descrição		
GOODYEAR	GOODYEAR 10.00R20 146/143K TT ARMOR MAX MSD / 801132	NÃO	(F23) 4A2B5C1		
GOODYEAR	GOODYEAR 10.00R20 146/143K TT ARMOR MAX MSS / 801287	NÃO	(F23) 4A2B5C1		
GOODYEAR	GOODYEAR 10.00R20 146/143K TT G386 MSS / 800423	NÃO	(F23) 4A2B5C1		
GOODYEAR	GOODYEAR 10.00R20 146/143K TT G658 / 800424	SIM	(F23) 4A2B5C1		
GOODYEAR	GOODYEAR 10.00R20 146/143K TT G667 / 800425	NÃO	(F23) 4A2B5C1		
GOODYEAR	GOODYEAR 10.00R20 146/143K TT G677 MSD PLUS / 800464	NÃO	(F23) 4A2B5C1		
GOODYEAR	GOODYEAR 10.00R20 146/143K TT G686 MSS PLUS / 800426	NÃO	(F23) 4A2B5C1		
GOODYEAR	GOODYEAR 10.00R20 146/143K TT KELLY KS461 / 800786	NÃO	(F23) 4A2B5C1		
GOODYEAR	GOODYEAR 10.00R20 146/143K TT KELLY KS481 / 800427	NÃO	(F23) 4A2B5C1		
GOODYEAR	GOODYEAR 10.00R20 146/143L TT AGS / 800428	NÃO	(F23) 4A2B5C1		
GOODYEAR	GOODYEAR 10.00R20 146/143L TT STEELMARK AGS / 800428	SIM	(F23) 4A2B5C1		

Certificador: IQA Nº Certificado: 04P-0005.15-24 Tipo: Produto Emissão: 20/03/2020 Validade: 20/03/2024 Status do Certificado: Ativo Doc.Normativo

CNPJ/CPF	Razão Social / Nome (PF)	Nome fantasia	Endereço	Status	Papel da empresa
60500246001630	GOODYEAR DO BRASIL PRODUTOS DE BORRACHA LTDA.	GOODYEAR DO BRASIL PRODUTOS DE BORRACHA	VIA ANHANGUERA, KM 128, -- SALTO GRANDE - AMERICANA, SP - BRASIL	ATIVO	REPRESENTANTE LEGAL
	GOODYEAR INNOVATION CENTER AKRON	GOODYEAR INNOVATION CENTER - AKRON	TECH WAY DRIVE BLDGS. 45, 60-65, 70-77, 113, 800, 1376 --- AKRON, OHIO, - ESTADOS UNIDOS	ATIVO	CENTRO DE TECNOLOGIA/DESENVOLVIMENTO
▼ Marca	▼ Modelo	▼ Importado	▼ Descrição		
GOODYEAR	GOODYEAR 11R22.5 146/143K TL G677 MSD PLUS / 800466	NÃO	(F24) 4A2B5C2		
GOODYEAR	GOODYEAR 11R22.5 146/143K TL G686	SIM	(F24) 4A2B5C2		

	MSS PLUS / 800430		
GOODYEAR	GOODYEAR 11R22.5 146/143K TL G686 MSS PLUS / 801270	NÃO	(F24) 4A2B5C2
GOODYEAR	GOODYEAR 11R22.5 146/143L TL G658 / 800429	NÃO	(F24) 4A2B5C2
GOODYEAR	GOODYEAR 11R22.5 146/143L TL KELLY KS461 / 800843	SIM	(F24) 4A2B5C2
GOODYEAR	GOODYEAR 11R22.5 146/143L TL KMAX S / 801510	SIM	(F24) 4A2B5C2

Certificador: IQA Nº Certificado: 04P-0005.15-25 Tipo: Produto Emissão: 20/03/2020 Validade: 20/03/2024 Status do Certificado: Ativo Doc.Normativo

CNPJ/CPF	Razão Social / Nome (PF)	Nome fantasia	Endereço	Status	Papel da empresa
60500246001630	GOODYEAR DO BRASIL PRODUTOS DE BORRACHA LTDA.	GOODYEAR DO BRASIL PRODUTOS DE BORRACHA	VIA ANHANGUERA, KM 128, -- SALTO GRANDE - AMERICANA, SP - BRASIL	ATIVO	REPRESENTANTE LEGAL
	GOODYEAR INNOVATION CENTER AKRON	GOODYEAR INNOVATION CENTER - AKRON	TECH WAY DRIVE BLDGS. 45, 60-65, 70-77, 113, 800, 1376 --- AKRON, OHIO, - ESTADOS UNIDOS	ATIVO	CENTRO DE TECNOLOGIA/DESENVOLVIMENTO

Marca	Modelo	Importado	Descrição
GOODYEAR	GOODYEAR 11.00R22 152/149J TT G665 / 800432	NÃO	(F25) 4A2B7C1
GOODYEAR	GOODYEAR 11.00R22 152/149K TT ARMOR MAX MSD / 801090	NÃO	(F25) 4A2B7C1
GOODYEAR	GOODYEAR 11.00R22 152/149K TT ARMOR MAX MSS / 801206	NÃO	(F25) 4A2B7C1
GOODYEAR	GOODYEAR 11.00R22 152/149K TT G386 MSS / 800434	NÃO	(F25) 4A2B7C1
GOODYEAR	GOODYEAR 11.00R22 152/149K TT G658 / 800433	NÃO	(F25) 4A2B7C1
GOODYEAR	GOODYEAR 11.00R22 152/149K TT G667 / 800435	NÃO	(F25) 4A2B7C1
GOODYEAR	GOODYEAR 11.00R22 152/149K TT G677 MSD PLUS / 800465	NÃO	(F25) 4A2B7C1
GOODYEAR	GOODYEAR 11.00R22 152/149K TT G686 MSS PLUS / 800436	NÃO	(F25) 4A2B7C1
GOODYEAR	GOODYEAR 11.00R22 152/149K TT KELLY KS461 / 800832	NÃO	(F25) 4A2B7C1
GOODYEAR	GOODYEAR 11.00R22 152/149K TT KELLY KS481 / 800438	NÃO	(F25) 4A2B7C1
GOODYEAR	GOODYEAR 11.00R22 152/149K TT STEELMARK AGS / 800831	NÃO	(F25) 4A2B7C1
GOODYEAR	GOODYEAR 12.00R20 154/151K TT G677 MSD PLUS / 800467	NÃO	(F25) 4A2B7C1
GOODYEAR	GOODYEAR 12.00R20 154/151K TT G686 MSS PLUS / 800437	NÃO	(F25) 4A2B7C1

Certificador: IQA Nº Certificado: 04P-0005.15-26 Tipo: Produto Emissão: 20/03/2020 Validade: 20/03/2024 Status do Certificado: Ativo Doc.Normativo

CNPJ/CPF	Razão Social / Nome (PF)	Nome fantasia	Endereço	Status	Papel da empresa
60500246001630	GOODYEAR DO BRASIL PRODUTOS DE BORRACHA LTDA.	GOODYEAR DO BRASIL PRODUTOS DE BORRACHA	VIA ANHANGUERA, KM 128, -- SALTO GRANDE - AMERICANA, SP - BRASIL	ATIVO	REPRESENTANTE LEGAL
	GOODYEAR INNOVATION CENTER AKRON	GOODYEAR INNOVATION CENTER - AKRON	TECH WAY DRIVE BLDGS. 45, 60-65, 70-77, 113, 800, 1376 --- AKRON, OHIO, - ESTADOS UNIDOS	ATIVO	CENTRO DE TECNOLOGIA/DESENVOLVIMENTO

Marca	Modelo	Importado	Descrição
GOODYEAR	GOODYEAR 12R22.5 152/149J TL (150/147K) ARMOR MAX MSS / 801503	NÃO	(F26) 4A2B7C2
GOODYEAR	GOODYEAR 275/70R22.5 152/148J TL G617 / 800443	NÃO	(F26) 4A2B7C2
GOODYEAR	GOODYEAR 275/70R22.5 152/148J TL G617 / 801332	NÃO	(F26) 4A2B7C2
GOODYEAR	GOODYEAR 295/80R22.5 152/148K TL MSD II / 801478	NÃO	(F26) 4A2B7C2
GOODYEAR	GOODYEAR 295/80R22.5 152/148L G657 / 801522	NÃO	(F26) 4A2B7C2
GOODYEAR	GOODYEAR 295/80R22.5 152/148J TL CITYMAX / 800478	NÃO	(F26) 4A2B7C2
GOODYEAR	GOODYEAR 295/80R22.5 152/148J TL KMAX SEVERE / 801444	SIM	(F26) 4A2B7C2
GOODYEAR	GOODYEAR 295/80R22.5 152/148J TL S1607 / 801062	NÃO	(F26) 4A2B7C2
GOODYEAR	GOODYEAR 295/80R22.5 152/148J TL	NÃO	(F26) 4A2B7C2



S1706 / 801210			
GOODYEAR	GOODYEAR 295/80R22.5 152/148J TL URBAN MAX / 801416	SIM	(F26) 4A2B7C2
GOODYEAR	GOODYEAR 295/80R22.5 152/148K TL ARMOR MAX MSD / 801091	NÃO	(F26) 4A2B7C2
GOODYEAR	GOODYEAR 295/80R22.5 152/148K TL ARMOR MAX MSS / 801101	NÃO	(F26) 4A2B7C2
GOODYEAR	GOODYEAR 295/80R22.5 152/148K TL G665 / 800448	SIM	(F26) 4A2B7C2
GOODYEAR	GOODYEAR 295/80R22.5 152/148K TL G677 MSD PLUS / 800470	NÃO	(F26) 4A2B7C2
GOODYEAR	GOODYEAR 295/80R22.5 152/148K TL G686 MSS PLUS / 800450	NÃO	(F26) 4A2B7C2
GOODYEAR	GOODYEAR 295/80R22.5 152/148K TL KMAX EXTREME / 800494	NÃO	(F26) 4A2B7C2
GOODYEAR	GOODYEAR 295/80R22.5 152/148K TL KMAX EXTREME / 801134	SIM	(F26) 4A2B7C2
GOODYEAR	GOODYEAR 295/80R22.5 152/148K TL MSA II / 801467	NÃO	(F26) 4A2B7C2
GOODYEAR	GOODYEAR 295/80R22.5 152/148K TL MSD II / 801473	NÃO	(F26) 4A2B7C2
GOODYEAR	GOODYEAR 295/80R22.5 152/148K TL S1312 / 800934	NÃO	(F26) 4A2B7C2
GOODYEAR	GOODYEAR 295/80R22.5 152/148K TL S1407 / 800933	NÃO	(F26) 4A2B7C2
GOODYEAR	GOODYEAR 295/80R22.5 152/148K TL S1407A / 801398	SIM	(F26) 4A2B7C2
GOODYEAR	GOODYEAR 295/80R22.5 152/148K TL S1604 / 801076	NÃO	(F26) 4A2B7C2
GOODYEAR	GOODYEAR 295/80R22.5 152/148K TL S1605 / 801077	NÃO	(F26) 4A2B7C2
GOODYEAR	GOODYEAR 295/80R22.5 152/148L G657 / 801522	NÃO	(F26) 4A2B7C2
GOODYEAR	GOODYEAR 295/80R22.5 152/148L TL D1311 / 800973	NÃO	(F26) 4A2B7C2
GOODYEAR	GOODYEAR 295/80R22.5 152/148L TL D1805 / 801395	SIM	(F26) 4A2B7C2
GOODYEAR	GOODYEAR 295/80R22.5 152/148L TL D1806 / 801396	SIM	(F26) 4A2B7C2
GOODYEAR	GOODYEAR 295/80R22.5 152/148L TL FUEL MAX LHD / 801111	NÃO	(F26) 4A2B7C2
GOODYEAR	GOODYEAR 295/80R22.5 152/148L TL G359 SHS / 800441	NÃO	(F26) 4A2B7C2
GOODYEAR	GOODYEAR 295/80R22.5 152/148L TL G386 MSS / 800442	NÃO	(F26) 4A2B7C2
GOODYEAR	GOODYEAR 295/80R22.5 152/148L TL G658 / 800445	SIM	(F26) 4A2B7C2
GOODYEAR	GOODYEAR 295/80R22.5 152/148L TL G667 / 800488	SIM	(F26) 4A2B7C2
GOODYEAR	GOODYEAR 295/80R22.5 152/148L TL G687 / 800451	SIM	(F26) 4A2B7C2
GOODYEAR	GOODYEAR 295/80R22.5 152/148L TL KELLY KS461 / 800453	SIM	(F26) 4A2B7C2
GOODYEAR	GOODYEAR 295/80R22.5 152/148L TL KELLY KS481 / 800454	NÃO	(F26) 4A2B7C2
GOODYEAR	GOODYEAR 295/80R22.5 152/148L TL KMAX D TRACTION / 800492	SIM	(F26) 4A2B7C2
GOODYEAR	GOODYEAR 295/80R22.5 152/148L TL KMAX D TRACTION / 801020	NÃO	(F26) 4A2B7C2
GOODYEAR	GOODYEAR 295/80R22.5 152/148L TL KMAX S / 800496	NÃO	(F26) 4A2B7C2
GOODYEAR	GOODYEAR 295/80R22.5 152/148L TL KMAX S / 801065	SIM	(F26) 4A2B7C2
GOODYEAR	GOODYEAR 295/80R22.5 152/148L TL KS461 / 800453	NÃO	(F26) 4A2B7C2
GOODYEAR	GOODYEAR 295/80R22.5 152/148L TL S1807 / 801393	SIM	(F26) 4A2B7C2
GOODYEAR	GOODYEAR 295/80R22.5 152/148L TL S1808 / 801394	SIM	(F26) 4A2B7C2
GOODYEAR	GOODYEAR 295/80R22.5 152/148L TL STEELMARK AGD / 800455	NÃO	(F26) 4A2B7C2
GOODYEAR	GOODYEAR 295/80R22.5 152/148L TL STEELMARK AGS / 800456	NÃO	(F26) 4A2B7C2
GOODYEAR	GOODYEAR 295/80R22.5 154/149J TL (152/148K) S2002 / 801504	NÃO	(F26) 4A2B7C2
GOODYEAR	GOODYEAR 295/80R22.5 154/149J TL (152/148K) S2003 / 801505	NÃO	(F26) 4A2B7C2
GOODYEAR	GOODYEAR 295/80R22.5 154/149L (152/148M) TL G657 / 800785	NÃO	(F26) 4A2B7C2
GOODYEAR	GOODYEAR 295/80R22.5 154/149M TL FUEL MAX LHS / 801126	NÃO	(F26) 4A2B7C2
GOODYEAR	GOODYEAR 305/75R24.5 154/149L TL G358 LHS / 800440	NÃO	(F26) 4A2B7C2
GOODYEAR	GOODYEAR 305/75R24.5 154/149L TL G658 / 800446	NÃO	(F26) 4A2B7C2

GOODYEAR	GOODYEAR 315/80R22.5 154/150M TL G658 / 800447	NÃO	(F26) 4A2B7C2
GOODYEAR	GOODYEAR 315/80R22.5 156/150L (154/150M) TL G667 / 800449	NÃO	(F26) 4A2B7C2
GOODYEAR	GOODYEAR 315/80R22.5 156/150L (154/150M) TL MARATHON LHS II / 800452	NÃO	(F26) 4A2B7C2

Certificador: IQA Nº Certificado: 04P-0005.15-27 Tipo: Produto Emissão: 20/03/2020 Validade: 20/03/2024 Status do Certificado: Ativo Doc.Normativo

CNPJ/CPF	Razão Social / Nome (PF)	Nome fantasia	Endereço	Status	Papel da empresa
60500246001630	GOODYEAR DO BRASIL PRODUTOS DE BORRACHA LTDA.	GOODYEAR DO BRASIL PRODUTOS DE BORRACHA	VIA ANHANGUERA, KM 128, -- SALTO GRANDE - AMERICANA, SP - BRASIL	ATIVO	REPRESENTANTE LEGAL
	GOODYEAR INNOVATION CENTER AKRON	GOODYEAR INNOVATION CENTER - AKRON	TECH WAY DRIVE BLDGS. 45, 60-65, 70-77, 113, 800, 1376 --- AKRON, OHIO, - ESTADOS UNIDOS	ATIVO	CENTRO DE TECNOLOGIA/DESENVOLVIMENTO

Marca	Modelo	Importado	Descrição
GOODYEAR	GOODYEAR 10.00R20 147/143J TT G665 /800458	SIM	(F27) 4A2B6C1
GOODYEAR	GOODYEAR 11.00R20 150/147K TT G658 / 800459	NÃO	(F27) 4A2B6C1
GOODYEAR	GOODYEAR 11.00R20 150/147K TT G677 MSD PLUS / 800471	NÃO	(F27) 4A2B6C1

Certificador: IQA Nº Certificado: 04P-0005.15-28 Tipo: Produto Emissão: 20/03/2020 Validade: 20/03/2024 Status do Certificado: Ativo Doc.Normativo

CNPJ/CPF	Razão Social / Nome (PF)	Nome fantasia	Endereço	Status	Papel da empresa
60500246001630	GOODYEAR DO BRASIL PRODUTOS DE BORRACHA LTDA.	GOODYEAR DO BRASIL PRODUTOS DE BORRACHA	VIA ANHANGUERA, KM 128, -- SALTO GRANDE - AMERICANA, SP - BRASIL	ATIVO	REPRESENTANTE LEGAL
	GOODYEAR INNOVATION CENTER AKRON	GOODYEAR INNOVATION CENTER - AKRON	TECH WAY DRIVE BLDGS. 45, 60-65, 70-77, 113, 800, 1376 --- AKRON, OHIO, - ESTADOS UNIDOS	ATIVO	CENTRO DE TECNOLOGIA/DESENVOLVIMENTO

Marca	Modelo	Importado	Descrição
GOODYEAR	GOODYEAR 11R22.5 148/145J TL G665 / 800484	NÃO	(F28) 4A2B6C2
GOODYEAR	GOODYEAR 11R24.5 149/146 L TL KMAX S / 801518	SIM	(F28) 4A2B6C2
GOODYEAR	GOODYEAR 12R22.5 150/147K TL ARMOR MAX MSD / 801323	SIM	(F28) 4A2B6C2
GOODYEAR	GOODYEAR 12R22.5 150/147K TL ARMOR MAX MSS / 801349	SIM	(F28) 4A2B6C2
GOODYEAR	GOODYEAR 12R22.5 150/147K TL G677 MSD PLUS / 800468	NÃO	(F28) 4A2B6C2
GOODYEAR	GOODYEAR 12R22.5 150/147K TL G686 MSS PLUS / 800489	NÃO	(F28) 4A2B6C2
GOODYEAR	GOODYEAR 12R22.5 150/147K TL KELLY MSA II / 801450	SIM	(F28) 4A2B6C2
GOODYEAR	GOODYEAR 12R22.5 150/147K TL KELLY MSD II / 801461	SIM	(F28) 4A2B6C2
GOODYEAR	GOODYEAR 12R22.5 150/147L TL G658 / 800482	SIM	(F28) 4A2B6C2
GOODYEAR	GOODYEAR 12R22.5 150/147L TL G667 / 800487	SIM	(F28) 4A2B6C2
GOODYEAR	GOODYEAR 275/70R22.5 148/145K TL RHS CITY / 800499	SIM	(F28) 4A2B6C2
GOODYEAR	GOODYEAR 275/80R22.5 149/146J TL CITYMAX / 800477	SIM	(F28) 4A2B6C2
GOODYEAR	GOODYEAR 275/80R22.5 149/146J TL CITYMAX PLUS / 800929	NÃO	(F28) 4A2B6C2
GOODYEAR	GOODYEAR 275/80R22.5 149/146J TL CITYMAX PLUS / 801088	NÃO	(F28) 4A2B6C2
GOODYEAR	GOODYEAR 275/80R22.5 149/146J TL G665 / 800485	SIM	(F28) 4A2B6C2
GOODYEAR	GOODYEAR 275/80R22.5 149/146J TL G665 PLUS / 800486	SIM	(F28) 4A2B6C2
GOODYEAR	GOODYEAR 275/80R22.5 149/146J TL KMAX EXTREME / 800493	NÃO	(F28) 4A2B6C2
GOODYEAR	GOODYEAR 275/80R22.5 149/146J TL S1411 / 800930	NÃO	(F28) 4A2B6C2
GOODYEAR	GOODYEAR 275/80R22.5 149/146J TL S1412R / 800931	NÃO	(F28) 4A2B6C2
GOODYEAR	GOODYEAR 275/80R22.5 149/146J TL	NÃO	(F28) 4A2B6C2

	S1420 / 800932		
GOODYEAR	GOODYEAR 275/80R22.5 149/146J TL URBAN MAX / 801236	NÃO	(F28) 4A2B6C2
GOODYEAR	GOODYEAR 275/80R22.5 149/146K KELLY MSA II / 801502	SIM	(F28) 4A2B6C2
GOODYEAR	GOODYEAR 275/80R22.5 149/146K TL ARMOR MAX MSD / 801092	NÃO	(F28) 4A2B6C2
GOODYEAR	GOODYEAR 275/80R22.5 149/146K TL ARMOR MAX MSS / 801185	NÃO	(F28) 4A2B6C2
GOODYEAR	GOODYEAR 275/80R22.5 149/146K TL G386 / 800481	NÃO	(F28) 4A2B6C2
GOODYEAR	GOODYEAR 275/80R22.5 149/146K TL G677 MSD PLUS / 800469	NÃO	(F28) 4A2B6C2
GOODYEAR	GOODYEAR 275/80R22.5 149/146K TL G686 MSS PLUS / 800490	NÃO	(F28) 4A2B6C2
GOODYEAR	GOODYEAR 275/80R22.5 149/146L TL AGS / 800479	NÃO	(F28) 4A2B6C2
GOODYEAR	GOODYEAR 275/80R22.5 149/146L TL G359 SHS / 800480	NÃO	(F28) 4A2B6C2
GOODYEAR	GOODYEAR 275/80R22.5 149/146L TL G658 / 800483	SIM	(F28) 4A2B6C2
GOODYEAR	GOODYEAR 275/80R22.5 149/146L TL KELLY KS461 / 800497	SIM	(F28) 4A2B6C2
GOODYEAR	GOODYEAR 275/80R22.5 149/146L TL KELLY KS481 / 800476	NÃO	(F28) 4A2B6C2
GOODYEAR	GOODYEAR 275/80R22.5 149/146L TL KMAX D TRACTION / 800491	NÃO	(F28) 4A2B6C2
GOODYEAR	GOODYEAR 275/80R22.5 149/146L TL KMAX S / 800495	NÃO	(F28) 4A2B6C2
GOODYEAR	GOODYEAR 275/80R22.5 149/146L TL KS461 / 800497	NÃO	(F28) 4A2B6C2
GOODYEAR	GOODYEAR 275/80R22.5 149/146L TL STEELMARK AGS / 800479	SIM	(F28) 4A2B6C2

Certificador: IQA Nº Certificado: 04P-0005.15-29 Tipo: Produto Emissão: 20/03/2020 Validade: 20/03/2024 Status do Certificado: Ativo Doc.Normativo

CNPJ/CPF	Razão Social / Nome (PF)	Nome fantasia	Endereço	Status	Papel da empresa
60500246001630	GOODYEAR DO BRASIL PRODUTOS DE BORRACHA LTDA.	GOODYEAR DO BRASIL PRODUTOS DE BORRACHA	VIA ANHANGUERA, KM 128, -- SALTO GRANDE - AMERICANA, SP - BRASIL	ATIVO	REPRESENTANTE LEGAL
	GOODYEAR INNOVATION CENTER AKRON	GOODYEAR INNOVATION CENTER - AKRON	TECH WAY DRIVE BLDGS. 45, 60-65, 70-77, 113, 800, 1376 --- AKRON, OHIO, - ESTADOS UNIDOS	ATIVO	CENTRO DE TECNOLOGIA/DESENVOLVIMENTO
Marca	Modelo	Importado	Descrição		
GOODYEAR	GOODYEAR 315/80R22.5 157/154L (154/150M) TL REGIONAL RHS / 800025	NÃO	(F29) 4A2B8C2		
GOODYEAR	GOODYEAR 385/65R22.5 160J (158K) TL REGIONAL RHT / 800026	NÃO	(F29) 4A2B8C2		

Certificador: IQA Nº Certificado: 04P-0005.15-30 Tipo: Produto Emissão: 20/03/2020 Validade: 20/03/2024 Status do Certificado: Ativo Doc.Normativo

CNPJ/CPF	Razão Social / Nome (PF)	Nome fantasia	Endereço	Status	Papel da empresa
60500246001630	GOODYEAR DO BRASIL PRODUTOS DE BORRACHA LTDA.	GOODYEAR DO BRASIL PRODUTOS DE BORRACHA	VIA ANHANGUERA, KM 128, -- SALTO GRANDE - AMERICANA, SP - BRASIL	ATIVO	REPRESENTANTE LEGAL
	GOODYEAR INNOVATION CENTER AKRON	GOODYEAR INNOVATION CENTER - AKRON	TECH WAY DRIVE BLDGS. 45, 60-65, 70-77, 113, 800, 1376 --- AKRON, OHIO, - ESTADOS UNIDOS	ATIVO	CENTRO DE TECNOLOGIA/DESENVOLVIMENTO
Marca	Modelo	Importado	Descrição		
GOODYEAR	GOODYEAR 195/60R16 89T TL ASSURANCE SL / 800460	NÃO	(F30) 2A2B1C6D3		
GOODYEAR	GOODYEAR 195/60R16 89T TL ASSURANCE SL / 800994	SIM	(F30) 2A2B1C6D3		
GOODYEAR	GOODYEAR 205/60R15 91T TL ASSURANCE SL / 800461	NÃO	(F30) 2A2B1C6D3		
GOODYEAR	GOODYEAR 205/60R15 91T TL ASSURANCE SL / 800995	SIM	(F30) 2A2B1C6D3		
GOODYEAR	GOODYEAR 265/60R18 110T TL WRANGLER ALL-TERRAIN ADVENTURE SL / 800876	SIM	(F30) 2A2B1C6D3		
GOODYEAR	GOODYEAR 265/60R18 110T TL WRANGLER ALL-TERRAIN ADVENTURE SL / 801261	SIM	(F30) 2A2B1C6D3		
GOODYEAR	GOODYEAR P275/60R20 114T TL WRANGLER SILENT ARMOR SL	SIM	(F30) 2A2B1C6D3		



Certificador: IQA Nº Certificado: 04P-0005.15-40 Tipo: Produto Emissão: 20/03/2020 Validade: 20/03/2024 Status do Certificado: Ativo Doc.Normativo

CNPJ/CPF	Razão Social / Nome (PF)	Nome fantasia	Endereço	Status	Papel da empresa
60500246001630	GOODYEAR DO BRASIL PRODUTOS DE BORRACHA LTDA.	GOODYEAR DO BRASIL PRODUTOS DE BORRACHA	VIA ANHANGUERA, KM 128, -- SALTO GRANDE - AMERICANA, SP - BRASIL	ATIVO	REPRESENTANTE LEGAL
	GOODYEAR INNOVATION CENTER AKRON	GOODYEAR INNOVATION CENTER - AKRON	TECH WAY DRIVE BLDGS. 45, 60-65, 70-77, 113, 800, 1376 --- AKRON, OHIO, - ESTADOS UNIDOS	ATIVO	CENTRO DE TECNOLOGIA/DESENVOLVIMENTO

Marca	Modelo	Importado	Descrição
GOODYEAR	GOODYEAR 195/50R15 82V TL KELLY EDGE SPORT SL / 800978	NÃO	(F40) 2A2B1C7D5
GOODYEAR	GOODYEAR 195/50R16 84V TL EDGE SPORT SL / 801446	SIM	(F40) 2A2B1C7D5
GOODYEAR	GOODYEAR 205/45R18 86V TL EAGLE TOURING SL / 801417	SIM	(F40) 2A2B1C7D5
GOODYEAR	GOODYEAR 205/50R17 89V TL EAGLE TOURING SL / 801378	SIM	(F40) 2A2B1C7D5
GOODYEAR	GOODYEAR 215/50R17 91V TL EFFICIENTGRIP PERFORMANCE SL / 800845	NÃO	(F40) 2A2B1C7D5
GOODYEAR	GOODYEAR 225/45R17 91V TL DIRECTION SPORT SL / 801148	NÃO	(F40) 2A2B1C7D5
GOODYEAR	GOODYEAR 225/45R17 91W TL EAGLE F1 ASYMMETRIC 3 SL / 800958	NÃO	(F40) 2A2B1C7D5
GOODYEAR	GOODYEAR 225/45R17 91W TL SL EDGE SPORT / 801419	SIM	(F40) 2A2B1C7D5
GOODYEAR	GOODYEAR 225/45R17 91Y TL EAGLE F1 ASYMMETRIC 3 SL / 801102	NÃO	(F40) 2A2B1C7D5
GOODYEAR	GOODYEAR 225/50R17 94V TL EFFICIENTGRIP PERFORMANCE SL / 800514	NÃO	(F40) 2A2B1C7D5
GOODYEAR	GOODYEAR 235/45R17 94W TL EAGLE F1 ASYMMETRIC 3 SL / 801018	NÃO	(F40) 2A2B1C7D5
GOODYEAR	GOODYEAR 235/45R18 94V TL EAGLE LS2 SL / 800836	SIM	(F40) 2A2B1C7D5
GOODYEAR	GOODYEAR 235/45R19 95V SL WRANGLER TERRITORY HT / 801485	SIM	(F40) 2A2B1C7D5
GOODYEAR	GOODYEAR 245/40ZR20 95Y TL EAGLE F1 ASYMMETRIC 3 ROF SL / 800959	SIM	(F40) 2A2B1C7D5
GOODYEAR	GOODYEAR 245/45ZR20 99Y TL EAGLE F1 SUPER CAR SL / 801149	SIM	(F40) 2A2B1C7D5
GOODYEAR	GOODYEAR 245/45ZR20 99Y TL EAGLE F1 SUPERCAR SL / 800833	SIM	(F40) 2A2B1C7D5
GOODYEAR	GOODYEAR 245/45ZR20 99Y TL EAGLE RS-A2 SL / 800838	SIM	(F40) 2A2B1C7D5
GOODYEAR	GOODYEAR 245/50R20 102V TL EFFICIENTGRIP SUV SL / 801012	NÃO	(F40) 2A2B1C7D5
GOODYEAR	GOODYEAR 255/45ZR20 101Y TL EAGLE F1 SUPERCAR SL / 800835	SIM	(F40) 2A2B1C7D5
GOODYEAR	GOODYEAR 255/50R19 103W TL EAGLE F1 ASYMMETRIC SUV 4X4 SL / 800505	SIM	(F40) 2A2B1C7D5
GOODYEAR	GOODYEAR 265/50R20 107V TL EFFICIENTGRIP SUV SL / 801019	NÃO	(F40) 2A2B1C7D5
GOODYEAR	GOODYEAR 275/35ZR20 98Y TL EAGLE F1 ASYMMETRIC 3 ROF SL / 800960	SIM	(F40) 2A2B1C7D5
GOODYEAR	GOODYEAR 285/40R20 104W TL EAGLE RS-A EMT SL / 800837	SIM	(F40) 2A2B1C7D5

Certificador: IQA Nº Certificado: 04P-0005.15-41 Tipo: Produto Emissão: 20/03/2020 Validade: 20/03/2024 Status do Certificado: Ativo Doc.Normativo

CNPJ/CPF	Razão Social / Nome (PF)	Nome fantasia	Endereço	Status	Papel da empresa
60500246001630	GOODYEAR DO BRASIL PRODUTOS DE BORRACHA LTDA.	GOODYEAR DO BRASIL PRODUTOS DE BORRACHA	VIA ANHANGUERA, KM 128, -- SALTO GRANDE - AMERICANA, SP - BRASIL	ATIVO	REPRESENTANTE LEGAL
	GOODYEAR INNOVATION CENTER AKRON	GOODYEAR INNOVATION CENTER - AKRON	TECH WAY DRIVE BLDGS. 45, 60-65, 70-77, 113, 800, 1376 --- AKRON, OHIO, - ESTADOS UNIDOS	ATIVO	CENTRO DE TECNOLOGIA/DESENVOLVIMENTO

Marca	Modelo	Importado	Descrição
GOODYEAR	GOODYEAR T165/90D16 100M TL CONVENIENCE SPARE LL / 800854	SIM	(F41) 2A1B1C1D1
GOODYEAR	GOODYEAR T165/90D19 119M TL CONVENIENCE SPARE LL / 800852	SIM	(F41) 2A1B1C1D1

Certificador: IQA Nº Certificado: 04P-0005.15-42 Tipo: Produto Emissão: 20/03/2020 Validade: 20/03/2024 Status do Certificado: Ativo Doc.Normativo

CNPJ/CPF	Razão Social / Nome (PF)	Nome fantasia	Endereço	Status	Papel da empresa
60500246001630	GOODYEAR DO BRASIL PRODUTOS DE BORRACHA LTDA.	GOODYEAR DO BRASIL PRODUTOS DE BORRACHA	VIA ANHANGUERA, KM 128, -- SALTO GRANDE - AMERICANA, SP - BRASIL	ATIVO	REPRESENTANTE LEGAL
	GOODYEAR INNOVATION CENTER AKRON	GOODYEAR INNOVATION CENTER - AKRON	TECH WAY DRIVE BLDGS. 45, 60-65, 70-77, 113, 800, 1376 --- AKRON, OHIO, - ESTADOS UNIDOS	ATIVO	CENTRO DE TECNOLOGIA/DESENVOLVIMENTO
Marca	Modelo	Importado	Descrição		
GOODYEAR	GOODYEAR T135/80D17 103M TL CONVENIENCE SPARE LL / 800848	SIM	(F42) 2A1B1C2D1		
GOODYEAR	GOODYEAR T145/80D17 97M TL CONVENIENCE SPARE LL / 800849	SIM	(F42) 2A1B1C2D1		
GOODYEAR	GOODYEAR T145/80D18 99M TL CONVENIENCE SPARE LL / 800850	SIM	(F42) 2A1B1C2D1		
GOODYEAR	GOODYEAR T165/80D17 104M TL CONVENIENCE SPARE LL / 800851	SIM	(F42) 2A1B1C2D1		

Certificador: IQA Nº Certificado: 04P-0005.15-44 Tipo: Produto Emissão: 20/03/2020 Validade: 20/03/2024 Status do Certificado: Ativo Doc.Normativo

CNPJ/CPF	Razão Social / Nome (PF)	Nome fantasia	Endereço	Status	Papel da empresa
60500246001630	GOODYEAR DO BRASIL PRODUTOS DE BORRACHA LTDA.	GOODYEAR DO BRASIL PRODUTOS DE BORRACHA	VIA ANHANGUERA, KM 128, -- SALTO GRANDE - AMERICANA, SP - BRASIL	ATIVO	REPRESENTANTE LEGAL
	GOODYEAR INNOVATION CENTER AKRON	GOODYEAR INNOVATION CENTER - AKRON	TECH WAY DRIVE BLDGS. 45, 60-65, 70-77, 113, 800, 1376 --- AKRON, OHIO, - ESTADOS UNIDOS	ATIVO	CENTRO DE TECNOLOGIA/DESENVOLVIMENTO
Marca	Modelo	Importado	Descrição		
GOODYEAR	GOODYEAR P245/75R17 110T TL WRANGLER SILENT ARMOR SL / 800803	SIM	(F44) 2A2B1C3D3		

Certificador: IQA Nº Certificado: 04P-0005.15-46 Tipo: Produto Emissão: 20/03/2020 Validade: 20/03/2024 Status do Certificado: Ativo Doc.Normativo

CNPJ/CPF	Razão Social / Nome (PF)	Nome fantasia	Endereço	Status	Papel da empresa
60500246001630	GOODYEAR DO BRASIL PRODUTOS DE BORRACHA LTDA.	GOODYEAR DO BRASIL PRODUTOS DE BORRACHA	VIA ANHANGUERA, KM 128, -- SALTO GRANDE - AMERICANA, SP - BRASIL	ATIVO	REPRESENTANTE LEGAL
	GOODYEAR INNOVATION CENTER AKRON	GOODYEAR INNOVATION CENTER - AKRON	TECH WAY DRIVE BLDGS. 45, 60-65, 70-77, 113, 800, 1376 --- AKRON, OHIO, - ESTADOS UNIDOS	ATIVO	CENTRO DE TECNOLOGIA/DESENVOLVIMENTO
Marca	Modelo	Importado	Descrição		
GOODYEAR	GOODYEAR 215/80R16 107S TL XL FORTERA COMFORTRED / 800510	SIM	(F46) 2A2B2C2D3		
GOODYEAR	GOODYEAR 215/80R16 107S TL XL KELLY EDGE SUV / 800988	NÃO	(F46) 2A2B2C2D3		
GOODYEAR	GOODYEAR 215/80R16 107S TL XL WRANGLER ADVENTURE / 800800	SIM	(F46) 2A2B2C2D3		
GOODYEAR	GOODYEAR 215/80R16 107S TL XL WRANGLER ARMORTRAC / 800983	NÃO	(F46) 2A2B2C2D3		

Certificador: IQA Nº Certificado: 04P-0005.15-47 Tipo: Produto Emissão: 20/03/2020 Validade: 20/03/2024 Status do Certificado: Ativo Doc.Normativo

CNPJ/CPF	Razão Social / Nome (PF)	Nome fantasia	Endereço	Status	Papel da empresa
60500246001630	GOODYEAR DO BRASIL PRODUTOS DE BORRACHA LTDA.	GOODYEAR DO BRASIL PRODUTOS DE BORRACHA	VIA ANHANGUERA, KM 128, -- SALTO GRANDE - AMERICANA, SP - BRASIL	ATIVO	REPRESENTANTE LEGAL
	GOODYEAR INNOVATION CENTER AKRON	GOODYEAR INNOVATION CENTER - AKRON	TECH WAY DRIVE BLDGS. 45, 60-65, 70-77, 113, 800, 1376 --- AKRON, OHIO, - ESTADOS UNIDOS	ATIVO	CENTRO DE TECNOLOGIA/DESENVOLVIMENTO
Marca	Modelo	Importado	Descrição		
GOODYEAR	GOODYEAR 235/75R17.5 132/130L TL	SIM	(F47) 4A2B3C2		



GOODYEAR	REGIONAL RHS / 800512 GOODYEAR 235/75R17.5 132/130L TL REGIONAL RHS / 801218	NÃO	(F47) 4A2B3C2
----------	--	-----	---------------

Certificador: IQA Nº Certificado: 04P-0005.15-49 Tipo: Produto Emissão: 20/03/2020 Validade: 20/03/2024 Status do Certificado: Ativo Doc.Normativo

CNPJ/CPF	Razão Social / Nome (PF)	Nome fantasia	Endereço	Status	Papel da empresa
60500246001630	GOODYEAR DO BRASIL PRODUTOS DE BORRACHA LTDA.	GOODYEAR DO BRASIL PRODUTOS DE BORRACHA	VIA ANHANGUERA, KM 128, -- SALTO GRANDE - AMERICANA, SP - BRASIL	ATIVO	REPRESENTANTE LEGAL
	GOODYEAR INNOVATION CENTER AKRON	GOODYEAR INNOVATION CENTER - AKRON	TECH WAY DRIVE BLDGS. 45, 60-65, 70-77, 113, 800, 1376 --- AKRON, OHIO, - ESTADOS UNIDOS	ATIVO	CENTRO DE TECNOLOGIA/DESENVOLVIMENTO

Marca	Modelo	Importado	Descrição
GOODYEAR	GOODYEAR 185/60R15 88H TL XL DIRECTION SPORT / 800022	NÃO	(F49) 2A2B2C6D4
GOODYEAR	GOODYEAR 185/60R15 88H TL XL EAGLE SPORT / 800139	SIM	(F49) 2A2B2C6D4
GOODYEAR	GOODYEAR 185/60R15 88H TL XL EAGLE SPORT / 800946	NÃO	(F49) 2A2B2C6D4
GOODYEAR	GOODYEAR 185/60R15 88H TL XL EAGLE SPORT / 801195	SIM	(F49) 2A2B2C6D4
GOODYEAR	GOODYEAR 185/60R15 88H TL XL EFFICIENTGRIP PERFORMANCE / 800024	SIM	(F49) 2A2B2C6D4
GOODYEAR	GOODYEAR 185/60R15 88H TL XL EFFICIENTGRIP PERFORMANCE / 800917	NÃO	(F49) 2A2B2C6D4
GOODYEAR	GOODYEAR 215/60R17 100H TL XL WRANGLER ALL-TERRAIN ADVENTURE / 801364	SIM	(F49) 2A2B2C6D4
GOODYEAR	GOODYEAR 225/60R17 103H WRANGLER SUV TL XL / 801454	SIM	(F49) 2A2B2C6D4

Certificador: IQA Nº Certificado: 04P-0005.15-50 Tipo: Produto Emissão: 20/03/2020 Validade: 20/03/2024 Status do Certificado: Ativo Doc.Normativo

CNPJ/CPF	Razão Social / Nome (PF)	Nome fantasia	Endereço	Status	Papel da empresa
60500246001630	GOODYEAR DO BRASIL PRODUTOS DE BORRACHA LTDA.	GOODYEAR DO BRASIL PRODUTOS DE BORRACHA	VIA ANHANGUERA, KM 128, -- SALTO GRANDE - AMERICANA, SP - BRASIL	ATIVO	REPRESENTANTE LEGAL
	GOODYEAR INNOVATION CENTER AKRON	GOODYEAR INNOVATION CENTER - AKRON	TECH WAY DRIVE BLDGS. 45, 60-65, 70-77, 113, 800, 1376 --- AKRON, OHIO, - ESTADOS UNIDOS	ATIVO	CENTRO DE TECNOLOGIA/DESENVOLVIMENTO

Marca	Modelo	Importado	Descrição
GOODYEAR	GOODYEAR 195/40R17 81V TL XL EDGE SPORT / 801497	NÃO	(F50) 2A2B2C7D5
GOODYEAR	GOODYEAR 205/40R17 84W TL XL KELLY EDGE SPORT / 800999	NÃO	(F50) 2A2B2C7D5
GOODYEAR	GOODYEAR 205/60R17 93W TL XL EAGLE F1 ASYMMETRIC 3 / 801051	NÃO	(F50) 2A2B2C7D5
GOODYEAR	GOODYEAR 215/45R17 91V TL XL EFFICIENTGRIP PERFORMANCE / 800864	NÃO	(F50) 2A2B2C7D5
GOODYEAR	GOODYEAR 215/45R18 93Y TL XL EAGLE F1 ASYMMETRIC 3 / 801017	NÃO	(F50) 2A2B2C7D5
GOODYEAR	GOODYEAR 225/35R20 90V TL XL EDGE SPORT / 801449	SIM	(F50) 2A2B2C7D5
GOODYEAR	GOODYEAR 225/45R17 94W TL XL EFFICIENTGRIP PERFORMANCE / 800513	NÃO	(F50) 2A2B2C7D5
GOODYEAR	GOODYEAR 225/50R17 98Y TL XL EAGLE F1 ASYMMETRIC 3 / 801003	NÃO	(F50) 2A2B2C7D5
GOODYEAR	GOODYEAR 245/35R20 95W TL XL EAGLE SPORT ALL-SEASON / 801328	SIM	(F50) 2A2B2C7D5
GOODYEAR	GOODYEAR 245/45R18 100Y TL XL EAGLE F1 ASYMMETRIC 3 / 800991	NÃO	(F50) 2A2B2C7D5

12/03/2021

Produtos Certificados



A large, stylized blue ink scribble, likely a signature, consisting of several overlapping loops and lines.

Certificados

Produtos

Serviços

Empresas

Organismos
Acreditados

Produtos e Serviços com Conformidade Avaliada



Certificados



Resultado da Consulta:

56 Certificado(s)

1999 Produtos(s)

0 Serviços(s)

Página 2

Certificador: IQA Nº Certificado: 04P-0002.15-75 Tipo: Produto Emissão: 28/12/2019 Validade: 28/12/2023 Status do Certificado: Ativo Doc.Normativo Portaria Inmetro nº 544 de 25/10/2012

CNPJ/CPF	Razão Social / Nome (PF)	Nome fantasia	Endereço	Status	Papel da empresa
	PIRELLI NEUMATICOS S.A.I.C.	PIRELLI NEUMATICOS S.A.I.C.	RUTA 3, KM 40,4 - PROVINCIA DE BUENOS AIRES, -- VIRREY DEL PINO - , - ARGENTINA	ATIVO	FABRICANTE
22301988000595	PROMETEON TYRE GROUP INDUSTRIA BRASIL LTDA.	PROMETEON TYRE GROUP	AV. ELY CORRÊA, 1610 -- DONA MERCEDES - GRAVATAÍ, RS - BRASIL	ATIVO	FABRICANTE
59179838000137	PIRELLI PNEUS LTDA.	PIRELLI PNEUS LTDA.	AV. CAPUAVA, 603 -- VILA HOMERO THON - SANTO ANDRÉ, SP - BRASIL	ATIVO	REPRESENTANTE LEGAL
59179838000218	PIRELLI PNEUS LTDA.	PIRELLI PNEUS LTDA.	AV. JOHN BOYD DUNLOP, 6800 - - CAMPO GRANDE - CAMPINAS, SP - BRASIL	ATIVO	FABRICANTE
59179838002857	PIRELLI PNEUS LTDA.	PIRELLI PNEUS LTDA.	ROD. BR 324, KM 105, S/N -- CENTRO - FEIRA DE SANTANA, BA - BRASIL	ATIVO	FABRICANTE

Marca	Modelo	Importado	Descrição
PIRELLI	PIRELLI T125/70R16 96M SPARE TIRE / 24712	NÃO	(F75) 2A2B1C4D1
PIRELLI	PIRELLI T145/70R17 107M SPARE TYRE / 35213	NÃO	(F75) 2A2B1C4D1

Certificador: IQA Nº Certificado: 04P-0002.15-76 Tipo: Produto Emissão: 28/12/2019 Validade: 28/12/2023 Status do Certificado: Ativo Doc.Normativo

CNPJ/CPF	Razão Social / Nome (PF)	Nome fantasia	Endereço	Status	Papel da empresa
	PIRELLI NEUMATICOS S.A.I.C.	PIRELLI NEUMATICOS S.A.I.C.	RUTA 3, KM 40,4 - PROVINCIA DE BUENOS AIRES, -- VIRREY DEL PINO - , - ARGENTINA	ATIVO	FABRICANTE
22301988000595	PROMETEON TYRE GROUP INDUSTRIA BRASIL LTDA.	PROMETEON TYRE GROUP	AV. ELY CORRÊA, 1610 -- DONA MERCEDES - GRAVATAÍ, RS - BRASIL	ATIVO	FABRICANTE
59179838000137	PIRELLI PNEUS LTDA.	PIRELLI PNEUS LTDA.	AV. CAPUAVA, 603 -- VILA HOMERO THON - SANTO ANDRÉ, SP - BRASIL	ATIVO	REPRESENTANTE LEGAL
59179838000218	PIRELLI PNEUS LTDA.	PIRELLI PNEUS LTDA.	AV. JOHN BOYD DUNLOP, 6800 - - CAMPO GRANDE - CAMPINAS, SP - BRASIL	ATIVO	FABRICANTE
59179838002857	PIRELLI PNEUS LTDA.	PIRELLI PNEUS LTDA.	ROD. BR 324, KM 105, S/N -- CENTRO - FEIRA DE SANTANA, BA - BRASIL	ATIVO	FABRICANTE

Marca	Modelo	Importado	Descrição
PIRELLI	PIRELLI T155/90R16 110M SPARE TYRE / 28230	NÃO	(F76) 2A2B1C1D1

Certificador: IQA Nº Certificado: 04P-0002.15-77 Tipo: Produto Emissão: 28/12/2019 Validade: 28/12/2023 Status do Certificado: Ativo Doc.Normativo

CNPJ/CPF	Razão Social / Nome (PF)	Nome fantasia	Endereço	Status	Papel da empresa
----------	--------------------------	---------------	----------	--------	------------------

PIRELLI NEUMATICOS S.A.I.C.

PIRELLI NEUMATICOS S.A.I.C.

RUTA 3, KM 40,4 - PROVINCIA DE BUENOS AIRES, - - VIRREY DEL PINO - , - ARGENTINA

ATIVO

FABRICANTE

22301988000595 PROMETEON TYRE GROUP INDUSTRIA BRASIL LTDA.

PROMETEON TYRE GROUP

AV. ELY CORRÉA, 1610 - - DONA MERCEDES - GRAVATAÍ, RS - BRASIL

ATIVO

FABRICANTE

59179838000137 PIRELLI PNEUS LTDA.

PIRELLI PNEUS LTDA.

AV. CAPUAVA, 603 - - VILA HOMERO THON - SANTO ANDRÉ, SP - BRASIL

ATIVO

REPRESENTANTE LEGAL

59179838000218 PIRELLI PNEUS LTDA.

PIRELLI PNEUS LTDA.

AV. JOHN BOYD DUNLOP, 6800 - - CAMPO GRANDE - CAMPINAS, SP - BRASIL

ATIVO

FABRICANTE

59179838002857 PIRELLI PNEUS LTDA.

PIRELLI PNEUS LTDA.

ROD. BR 324, KM 105, S/N - - CENTRO - FEIRA DE SANTANA, BA - BRASIL

ATIVO

FABRICANTE

▼ Marca	▼ Modelo	▼ Importado	▼ Descrição
PIRELLI	PIRELLI T155/80R17 111M SPARE TYRE / 38203	NÃO	(F77) 2A2B1C2D1

Certificador: IQA Nº Certificado: 04P-0002A.12-01 Tipo: Produto Emissão: 30/09/2020 Validade: 30/09/2024 Status do Certificado: Ativo Doc.Normativo

CNPJ/CPF	Razão Social / Nome (PF)	Nome fantasia	Endereço	Status	Papel da empresa
59179838000137	PIRELLI PNEUS LTDA.	PIRELLI PNEUS LTDA.	AV. CAPUAVA, 603 - - VILA HOMERO THON - SANTO ANDRÉ, SP - BRASIL	ATIVO	REPRESENTANTE LEGAL
59179838000218	PIRELLI PNEUS LTDA.	PIRELLI PNEUS LTDA.	AV. JOHN BOYD DUNLOP, 6800 - - CAMPO GRANDE - CAMPINAS, SP - BRASIL	ATIVO	FABRICANTE
59179838000307	PIRELLI PNEUS LTDA.	PIRELLI PNEUS LTDA.	AV. ELY CORREA, 1610 - - PARQUE DOS ANJOS - GRAVATAÍ, RS - BRASIL	ATIVO	FABRICANTE
	PT EVOLUZIONE TYRES	PT EVOLUZIONE TYRES	JL. RAYA, PURWADADI - KALIJATI DUSUN KALIANGBAWANG, - - - JAWA BARAT, - INDONÉSIA	ATIVO	FABRICANTE

▼ Marca	▼ Modelo	▼ Importado	▼ Descrição
COURIER	COURIER 80/100-14 M/C 49L REINF COURIER / 20166	NÃO	(F01) 1A1B1C2D2E1F1
FORMULA	FORMULA 80/100-14 M/C 49L REINF FORMULA / 20036	NÃO	(F01) 1A1B1C2D2E1F1
METZELER	METZELER 100/90-10 M/C 61J REINF ME5 - METRO / 01239	NÃO	(F01) 1A1B1C2D2E1F1
METZELER	METZELER 100/90-10REINFTL 61J ROADTEC SCOOTER / 38446	NÃO	(F01) 1A1B1C2D2E1F1
METZELER	METZELER 3.00-10 50J REINF TL ROADTEC SCOOTER / 38443	NÃO	(F01) 1A1B1C2D2E1F1
METZELER	METZELER 3.00-10 M/C 50J REINF ME1 / 05576	NÃO	(F01) 1A1B1C2D2E1F1
METZELER	METZELER 3.50-10 59J TL REINF ME 1 / 37348	NÃO	(F01) 1A1B1C2D2E1F1
METZELER	METZELER 3.50-10 M/C 59J REINF ME1 / 05580	NÃO	(F01) 1A1B1C2D2E1F1
METZELER	METZELER 80/100-14 M/C 49L REINF ME22 / 17135	NÃO	(F01) 1A1B1C2D2E1F1
METZELER	METZELER 80/100-14 M/C 49L REINF ROADTEC STREET / 31281	NÃO	(F01) 1A1B1C2D2E1F1
METZELER	METZELER 80/100-14 M/C 49L REINF SPORTEC STREET / 27173	NÃO	(F01) 1A1B1C2D2E1F1
PIRELLI	PIRELLI 100/90-10 M/C 61J REINF SC30 / 28044	NÃO	(F01) 1A1B1C2D2E1F1
PIRELLI	PIRELLI 110/80-14 M/C 59J REINF MT15 MANDRAKE / 10024	NÃO	(F01) 1A1B1C2D2E1F1
PIRELLI	PIRELLI 110/80-14 M/C 59J REINF MT15 MANDRAKE / 25882	NÃO	(F01) 1A1B1C2D2E1F1
PIRELLI	PIRELLI 3.00-10 50J TL REINF ANGEL SCOOTER / 29032	NÃO	(F01) 1A1B1C2D2E1F1
PIRELLI	PIRELLI 3.00-10 M/C 50J REINF SL26 / 12003	NÃO	(F01) 1A1B1C2D2E1F1
PIRELLI	PIRELLI 3.50-10 59J TL REINF ANGEL SCOOTER / 29030	NÃO	(F01) 1A1B1C2D2E1F1
PIRELLI	PIRELLI 3.50-10 59J TL REINF ANGEL SCOOTER / 36581	NÃO	(F01) 1A1B1C2D2E1F1
PIRELLI	PIRELLI 3.50-10 M/C 59J REINF SL26 / 05316	NÃO	(F01) 1A1B1C2D2E1F1
PIRELLI	PIRELLI 3.50-10 M/C 59J REINF SL26 / 20445	NÃO	(F01) 1A1B1C2D2E1F1
PIRELLI	PIRELLI 80/100-14 M/C 49L REINF CITY CROSS / 27054	NÃO	(F01) 1A1B1C2D2E1F1
PIRELLI	PIRELLI 80/100-14 M/C 49L REINF CITY DEMON / 35629	NÃO	(F01) 1A1B1C2D2E1F1
PIRELLI	PIRELLI 80/100-14 M/C 49L REINF MT15 MANDRAKE / 09284	NÃO	(F01) 1A1B1C2D2E1F1



PIRELLI	PIRELLI 80/100-14 M/C 49L REINF PENTA MANDRAKE DUE + KM / 24839	NÃO	(F01) 1A1B1C2D2E1F1
PIRELLI	PIRELLI 80/100-14 M/C 49L REINF SUPER CITY / 26805	NÃO	(F01) 1A1B1C2D2E1F1
PIRELLI	PIRELLI 80/100-14 M/C 49L REINF VANT / 16578	NÃO	(F01) 1A1B1C2D2E4F1
PIRELLI	PIRELLI 80/80-16 M/C 45J REINF MT15 MANDRAKE / 25880	NÃO	(F01) 1A1B1C2D2E1F1
PIRELLI	PIRELLI 90/80-16 M/C 51J REINF MT15 MANDRAKE / 10023	NÃO	(F01) 1A1B1C2D2E1F1
PIRELLI	PIRELLI 90/80-16 M/C 51J REINF MT15 MANDRAKE / 25881	NÃO	(F01) 1A1B1C2D2E1F1

Certificador: IQA Nº Certificado: 04P-0002A.12-02 Tipo: Produto Emissão: 30/09/2020 Validade: 30/09/2024 Status do Certificado: Ativo Doc.Normativo

CNPJ/CPF	Razão Social / Nome (PF)	Nome fantasia	Endereço	Status	Papel da empresa
59179838000137	PIRELLI PNEUS LTDA.	PIRELLI PNEUS LTDA.	AV. CAPUAVA, 603 -- VILA HOMERO THON - SANTO ANDRÉ, SP - BRASIL	ATIVO	REPRESENTANTE LEGAL
59179838000218	PIRELLI PNEUS LTDA.	PIRELLI PNEUS LTDA.	AV. JOHN BOYD DUNLOP, 6800 - CAMPO GRANDE - CAMPINAS, SP - BRASIL	ATIVO	FABRICANTE
59179838000307	PIRELLI PNEUS LTDA.	PIRELLI PNEUS LTDA.	AV. ELY CORREA, 1610 -- PARQUE DOS ANJOS - GRAVATAÍ, RS - BRASIL	ATIVO	FABRICANTE
	PT EVOLUZIONE TYRES	PT EVOLUZIONE TYRES	JL. RAYA, PURWADADI - KALIJATI DUSUN KALIANGBAWANG, --- JAWA BARAT, - INDONÉSIA	ATIVO	FABRICANTE

▼ Marca	▼ Modelo	▼ Importado	▼ Descrição
COURIER	COURIER 2.75-17 M/C 47P REINF COURIER / 20168	NÃO	(F02) 1A1B1C2D2E2F1
FORMULA	FORMULA 2.75-17 M/C 47P REINF FORMULA / 20038	NÃO	(F02) 1A1B1C2D2E2F1
METZELER	METZELER 110/80-14 M/C REINF TL 59S ROADTEC SCOOTER / 39952	NÃO	(F02) 1A1B1C2D2E2F1
METZELER	METZELER 100/80-14 M/C REINF TL 54S ROADTEC SCOOTER / 39871	NÃO	(F02) 1A1B1C2D2E2F1
METZELER	METZELER 100/80-18 M/C 59P REINF ME STREET / 22166	NÃO	(F02) 1A1B1C2D2E2F1
METZELER	METZELER 100/80-18 M/C 59P REINF ME22 / 24073	NÃO	(F02) 1A1B1C2D2E2F1
METZELER	METZELER 100/90-14 M/C 57P REINF FEELFREE / 24298	NÃO	(F02) 1A1B1C2D2E2F1
METZELER	METZELER 100/90-14 M/C 57P TL REINF SPORTEC STREET / 29194	NÃO	(F02) 1A1B1C2D2E2F1
METZELER	METZELER 100/90-14M/C REINF TL 57P ROADTEC SCOOTER / 38467	NÃO	(F02) 1A1B1C2D2E2F1
METZELER	METZELER 110/80-14 M/C 59S REINF SPORTEC STREET / 27165	NÃO	(F02) 1A1B1C2D2E2F1
METZELER	METZELER 2.50-17 M/C 43P REINF ME 22 / 07116	NÃO	(F02) 1A1B1C2D2E2F1
METZELER	METZELER 2.50-17 M/C 43P REINF ME 22 / 27044	NÃO	(F02) 1A1B1C2D2E2F1
METZELER	METZELER 2.50-17 M/C 43P REINF ROADTEC STREET / 31292	NÃO	(F02) 1A1B1C2D2E2F1
METZELER	METZELER 2.75-17 M/C 47P REINF ME 22 / 01158	NÃO	(F02) 1A1B1C2D2E2F1
METZELER	METZELER 2.75-17 M/C 47P REINF ME 22 / 22636	NÃO	(F02) 1A1B1C2D2E2F1
METZELER	METZELER 2.75-17 M/C 47P REINF ME 22 / 27045	NÃO	(F02) 1A1B1C2D2E2F1
METZELER	METZELER 2.75-17 M/C 47P REINF ME STREET / 22632	NÃO	(F02) 1A1B1C2D2E2F1
METZELER	METZELER 2.75-17 M/C 47P REINF ROADTEC STREET / 31284	NÃO	(F02) 1A1B1C2D2E2F1
METZELER	METZELER 2.75-17 M/C 47P TL REINF ROADTEC STREET / 31291	NÃO	(F02) 1A1B1C2D2E2F1
METZELER	METZELER 2.75-18 M/C 48P REINF ME 22 / 15463	NÃO	(F02) 1A1B1C2D2E2F1
METZELER	METZELER 2.75-18 M/C 48P TL REINF ROADTEC STREET / 31288	NÃO	(F02) 1A1B1C2D2E2F1
METZELER	METZELER 3.00-17 M/C 50P REINF ME 22 / 01161	NÃO	(F02) 1A1B1C2D2E2F1
METZELER	METZELER 3.00-17 M/C 50P TL REINF ROADTEC STREET / 31295	NÃO	(F02) 1A1B1C2D2E2F1
METZELER	METZELER 3.00-18 M/C 52P REINF ME 22 / 20455	NÃO	(F02) 1A1B1C2D2E2F1
METZELER	METZELER 3.00-18 M/C 52P TL REINF ME 22 / 36098	NÃO	(F02) 1A1B1C2D2E2F1
METZELER	METZELER 3.00-18 M/C 52P TL REINF ROADTEC STREET / 31296	NÃO	(F02) 1A1B1C2D2E2F1

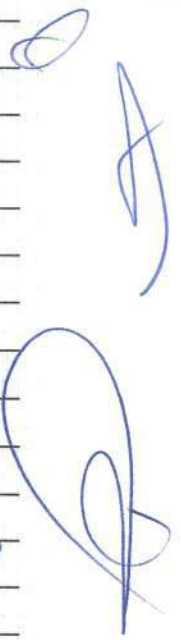

METZELER	METZELER 3.25-18 M/C 59P REINF ME22 / 01137	NÃO	(F02) 1A1B1C2D2E2F1
METZELER	METZELER 3.50-16 M/C 58P REINF BLOCK / 01096	NÃO	(F02) 1A1B1C2D2E2F1
METZELER	METZELER 3.50-18 M/C 62P REINF ME 22 / 01144	NÃO	(F02) 1A1B1C2D2E2F1
METZELER	METZELER 3.50-18 M/C 62P REINF ME 22 / 36099	NÃO	(F02) 1A1B1C2D2E2F1
METZELER	METZELER 80/80-14 M/C 43P REINF FEELFREE FRONT / 26268	NÃO	(F02) 1A1B1C2D2E2F1
METZELER	METZELER 80/80-14 M/C 43S REINF SPORTEC STREET / 27617	NÃO	(F02) 1A1B1C2D2E2F1
METZELER	METZELER 90/80-14 M/C 49P REINF FEELFREE / 26269	NÃO	(F02) 1A1B1C2D2E2F1
METZELER	METZELER 90/80-14 M/C 49S REINF SPORTEC STREET / 27618	NÃO	(F02) 1A1B1C2D2E2F1
METZELER	METZELER 90/80-14 M/C 49S REINF SPORTEC STREET / 27619	NÃO	(F02) 1A1B1C2D2E2F1
METZELER	METZELER 90/80-14 M/C REINFTL 49S ROADTEC SCOOTER / 39870	NÃO	(F02) 1A1B1C2D2E2F1
METZELER	METZELER 90/80-16 M/C 51S TL REINF ANGEL SCOOTER FRONT / 29022	NÃO	(F02) 1A1B1C2D2E2F1
METZELER	METZELER 90/90-18 M/C 57P REINF ME STREET / 21065	NÃO	(F02) 1A1B1C2D2E2F1
METZELER	METZELER 90/90-18 M/C 57P REINF ME STREET / 23229	NÃO	(F02) 1A1B1C2D2E2F1
METZELER	METZELER 90/90-18 M/C 57P REINF ME22 / 17777	NÃO	(F02) 1A1B1C2D2E2F1
METZELER	METZELER 90/90-18 M/C 57P REINF ME22 / 24071	NÃO	(F02) 1A1B1C2D2E2F1
METZELER	METZELER 90/90-18 M/C 57P REINF ME22 / 24072	NÃO	(F02) 1A1B1C2D2E2F1
METZELER	METZELER 90/90-18 M/C 57P REINF ME22 / 24238	NÃO	(F02) 1A1B1C2D2E2F1
PIRELLI	PIRELLI 100/80-14 M/C 54S REINF ANGEL CITY / 26905	NÃO	(F02) 1A1B1C2D2E2F1
PIRELLI	PIRELLI 100/80-14 M/C REINF 54S DIABLO ROSSO SCOOTER / 39956	NÃO	(F02) 1A1B1C2D2E2F1
PIRELLI	PIRELLI 100/80-14M/C REINFTL 54S ANGSCR ANGEL SCOOTER / 29023	NÃO	(F02) 1A1B1C2D2E2F1
PIRELLI	PIRELLI 100/80-18 M/C 59P REINF CITY DRAGON / 22167	NÃO	(F02) 1A1B1C2D2E2F1
PIRELLI	PIRELLI 100/90-12REINFTL 64P DRSCXF DIABLO ROSSO SCOOTER SC / 29035	NÃO	(F02) 1A1B1C2D2E2F1
PIRELLI	PIRELLI 100/90-14 M/C 57P REINF DIABLO SCOOTER / 19073	NÃO	(F02) 1A1B1C2D2E2F1
PIRELLI	PIRELLI 100/90-14 M/C 57P TL REINF ANGEL SCOOTER / 34457	NÃO	(F02) 1A1B1C2D2E2F1
PIRELLI	PIRELLI 100/90-14 M/C 57P TL REINF ANGEL SCOOTER / 36578	NÃO	(F02) 1A1B1C2D2E2F1
PIRELLI	PIRELLI 100/90-14M/C REINFTL 57S DRSPOR DIABLO ROSSO SPORT / 37764	NÃO	(F02) 1A1B1C2D2E2F1
PIRELLI	PIRELLI 110/80-14 M/C 59S TL REINF ANGEL SCOOTER / 29028	NÃO	(F02) 1A1B1C2D2E2F1
PIRELLI	PIRELLI 2.25-17 M/C 38P REINF CITY DEMON FRONT / 11029	NÃO	(F02) 1A1B1C2D2E2F1
PIRELLI	PIRELLI 2.50-17 M/C 43P REINF ANGEL CITY / 34455	NÃO	(F02) 1A1B1C2D2E2F1
PIRELLI	PIRELLI 2.50-17 M/C 43P REINF CITY DEMON / 11030	NÃO	(F02) 1A1B1C2D2E2F1
PIRELLI	PIRELLI 2.50-17 M/C 43P REINF MANDRAKE DUE / 21811	NÃO	(F02) 1A1B1C2D2E2F1
PIRELLI	PIRELLI 2.50-17 M/C 43P REINF SUPER CITY / 29111	NÃO	(F02) 1A1B1C2D2E2F1
PIRELLI	PIRELLI 2.75-17 M/C 47P REINF ANGEL CITY / 34456	NÃO	(F02) 1A1B1C2D2E2F1
PIRELLI	PIRELLI 2.75-17 M/C 47P REINF CITY CROSS / 27056	NÃO	(F02) 1A1B1C2D2E2F1
PIRELLI	PIRELLI 2.75-17 M/C 47P REINF CITY CROSS / 28642	NÃO	(F02) 1A1B1C2D2E2F1
PIRELLI	PIRELLI 2.75-17 M/C 47P REINF CITY DEMON / 11031	NÃO	(F02) 1A1B1C2D2E2F1
PIRELLI	PIRELLI 2.75-17 M/C 47P REINF CITY DEMON / 15459	NÃO	(F02) 1A1B1C2D2E2F1
PIRELLI	PIRELLI 2.75-17 M/C 47P REINF CITY DEMON FRONT / 13399	NÃO	(F02) 1A1B1C2D2E2F1
PIRELLI	PIRELLI 2.75-17 M/C 47P REINF DURATRACTION / 18249	NÃO	(F02) 1A1B1C2D2E2F1
PIRELLI	PIRELLI 2.75-17 M/C 47P REINF MANDRAKE DUE / 20936	NÃO	(F02) 1A1B1C2D2E2F1
PIRELLI	PIRELLI 2.75-17 M/C 47P REINF MANDRAKE DUE / 24028	NÃO	(F02) 1A1B1C2D2E2F1
PIRELLI	PIRELLI 2.75-17 M/C 47P REINF SUPER CITY / 27304	NÃO	(F02) 1A1B1C2D2E2F1



PIRELLI	PIRELLI 2.75-17 M/C 47P TL REINF CITY CROSS / 37345	NÃO	(F02) 1A1B1C2D2E2F1
PIRELLI	PIRELLI 2.75-17 M/C 47P TL REINF SUPER CITY / 29113	NÃO	(F02) 1A1B1C2D2E2F1
PIRELLI	PIRELLI 2.75-17M/C REINF 47P SUPCTR SUPER CITY / 37783	NÃO	(F02) 1A1B1C2D2E2F1
PIRELLI	PIRELLI 2.75-18 M/C 48P REINF CITY DEMON / 15461	NÃO	(F02) 1A1B1C2D2E2F1
PIRELLI	PIRELLI 2.75-18 M/C 48P REINF MANDRAKE DUE / 20938	NÃO	(F02) 1A1B1C2D2E2F1
PIRELLI	PIRELLI 2.75-18 M/C 48P TL REINF SUPER CITY / 29118	NÃO	(F02) 1A1B1C2D2E2F1
PIRELLI	PIRELLI 3.00-17 M/C 50P REINF CITY CROSS / 27057	NÃO	(F02) 1A1B1C2D2E2F1
PIRELLI	PIRELLI 3.00-17 M/C 50P REINF CITY DEMON / 13404	NÃO	(F02) 1A1B1C2D2E2F1
PIRELLI	PIRELLI 3.00-17 M/C 50P TL REINF CITY CROSS / 29109	NÃO	(F02) 1A1B1C2D2E2F1
PIRELLI	PIRELLI 3.00-17 M/C 50P TL REINF CITY CROSS / 37346	NÃO	(F02) 1A1B1C2D2E2F1
PIRELLI	PIRELLI 3.00-17 M/C 50P TL REINF SUPER CITY / 31319	NÃO	(F02) 1A1B1C2D2E2F1
PIRELLI	PIRELLI 3.00-18 M/C 52P REINF CITY DEMON / 15462	NÃO	(F02) 1A1B1C2D2E2F1
PIRELLI	PIRELLI 3.00-18 M/C 52P TL REINF CITY DEMON / 37453	NÃO	(F02) 1A1B1C2D2E2F1
PIRELLI	PIRELLI 3.00-18 M/C 52P TL REINF SUPER CITY / 31320	NÃO	(F02) 1A1B1C2D2E2F1
PIRELLI	PIRELLI 3.50-16 M/C 58P REINF CITY DEMON / 17555	NÃO	(F02) 1A1B1C2D2E2F1
PIRELLI	PIRELLI 3.50-18 M/C 62P REINF CITY DEMON / 13403	NÃO	(F02) 1A1B1C2D2E2F1
PIRELLI	PIRELLI 3.50-18 M/C 62P REINF CITY DEMON / 25841	NÃO	(F02) 1A1B1C2D2E2F1
PIRELLI	PIRELLI 80/80-14 M/C 43P TL REINF ANGEL SCOOTER / 36588	NÃO	(F02) 1A1B1C2D2E2F1
PIRELLI	PIRELLI 80/80-14 M/C 43S TL REINF ANGEL SCOOTER FRONT / 29257	NÃO	(F02) 1A1B1C2D2E2F1
PIRELLI	PIRELLI 80/80-14M/C REINFTL 43S DRSPDF DIABLO ROSSO SPORT / 37777	NÃO	(F02) 1A1B1C2D2E2F1
PIRELLI	PIRELLI 80/80-17 M/C 46S TL REINF ANGEL CITY FRONT / 29258	NÃO	(F02) 1A1B1C2D2E2F1
PIRELLI	PIRELLI 80/80-17 M/C 46S TL REINF DIABLO ROSSO SPORT / 36141	NÃO	(F02) 1A1B1C2D2E2F1
PIRELLI	PIRELLI 90/80-14 M/C 49P TL REINF ANGEL SCOOTER / 36587	NÃO	(F02) 1A1B1C2D2E2F1
PIRELLI	PIRELLI 90/80-14 M/C 49S REINF ANGEL SCOOTER / 27702	NÃO	(F02) 1A1B1C2D2E2F1
PIRELLI	PIRELLI 90/80-14M/C REINFTL 49S DRC2-F DIABLO ROSSO CORSA II / 37774	NÃO	(F02) 1A1B1C2D2E2F1
PIRELLI	PIRELLI 90/80-14M/C REINFTL 49S DRSPDF DIABLO ROSSO SPORT / 37778	NÃO	(F02) 1A1B1C2D2E2F1
PIRELLI	PIRELLI 90/90-18 M/C 57P REINF CITY DEMON + KM / 24844	NÃO	(F02) 1A1B1C2D2E2F1
PIRELLI	PIRELLI 90/90-18 M/C 57P REINF CITY DEMON / 14906	NÃO	(F02) 1A1B1C2D2E2F1
PIRELLI	PIRELLI 90/90-18 M/C 57P REINF CITY DEMON / 19668	NÃO	(F02) 1A1B1C2D2E2F1
PIRELLI	PIRELLI 90/90-18 M/C 57P REINF CITY DEMON / 25840	NÃO	(F02) 1A1B1C2D2E2F1
PIRELLI	PIRELLI 90/90-18 M/C 57P REINF CITY DRAGON / 21237	NÃO	(F02) 1A1B1C2D2E2F1
PIRELLI	PIRELLI 90/90-18 M/C 57P REINF CITY DRAGON / 22871	NÃO	(F02) 1A1B1C2D2E2F1
PIRELLI	PIRELLI 90/90-18 M/C 57P REINF DURATRACCIÓN / 17327	NÃO	(F02) 1A1B1C2D2E2F1
PIRELLI	PIRELLI 90/90-18 M/C 57P REINF DURATRACCIÓN / 21377	NÃO	(F02) 1A1B1C2D2E2F1
PIRELLI	PIRELLI 90/90-18 M/C 57P REINF MT65 / 15538	NÃO	(F02) 1A1B1C2D2E2F1
PIRELLI	PIRELLI 90/90-18 M/C 57P REINF VANT / 16577	NÃO	(F02) 1A1B1C2D2E2F1

Certificador: IQA Nº Certificado: 04P-0002A.12-03 Tipo: Produto Emissão: 30/09/2020 Validade: 30/09/2024 Status do Certificado: Ativo Doc.Normativo

CNPJ/CPF	Razão Social / Nome (PF)	Nome fantasia	Endereço	Status	Papel da empresa
59179838000137	PIRELLI PNEUS LTDA.	PIRELLI PNEUS LTDA.	AV. CAPUAVA, 603 - - VILA HOMERO THON - SANTO ANDRÉ, SP - BRASIL	ATIVO	REPRESENTANTE LEGAL



[Handwritten signature]

[Handwritten signature]

[Handwritten signature]

59179838000218	PIRELLI PNEUS LTDA.	PIRELLI PNEUS LTDA.	AV. JOHN BOYD DUNLOP, 6800 - - CAMPO GRANDE - CAMPINAS, SP - BRASIL	ATIVO	FABRICANTE
59179838000307	PIRELLI PNEUS LTDA.	PIRELLI PNEUS LTDA.	AV. ELY CORREA, 1610 -- PARQUE DOS ANJOS - GRAVATAÍ, RS - BRASIL	ATIVO	FABRICANTE
	PT EVOLUZIONE TYRES	PT EVOLUZIONE TYRES	JL. RAYA, PURWADADI - KALIJATI DUSUN KALIANGBAWANG, --- JAWA BARAT, - INDONÉSIA	ATIVO	FABRICANTE



Marca	Modelo	Importado	Descrição
PIRELLI	PIRELLI 130/90-16 M/C REINF 73H MT 65 / 08004	NÃO	(F03) 1A1B1C2D2E3F1

Certificador: IQA Nº Certificado: 04P-0002A.12-04 Tipo: Produto Emissão: 30/09/2020 Validade: 30/09/2024 Status do Certificado: Ativo Doc.Normativo

CNPJ/CPF	Razão Social / Nome (PF)	Nome fantasia	Endereço	Status	Papel da empresa
59179838000137	PIRELLI PNEUS LTDA.	PIRELLI PNEUS LTDA.	AV. CAPUAVA, 603 -- VILA HOMERO THON - SANTO ANDRÉ, SP - BRASIL	ATIVO	REPRESENTANTE LEGAL
59179838000218	PIRELLI PNEUS LTDA.	PIRELLI PNEUS LTDA.	AV. JOHN BOYD DUNLOP, 6800 - CAMPO GRANDE - CAMPINAS, SP - BRASIL	ATIVO	FABRICANTE
59179838000307	PIRELLI PNEUS LTDA.	PIRELLI PNEUS LTDA.	AV. ELY CORREA, 1610 -- PARQUE DOS ANJOS - GRAVATAÍ, RS - BRASIL	ATIVO	FABRICANTE
	PT EVOLUZIONE TYRES	PT EVOLUZIONE TYRES	JL. RAYA, PURWADADI - KALIJATI DUSUN KALIANGBAWANG, --- JAWA BARAT, - INDONÉSIA	ATIVO	FABRICANTE

Marca	Modelo	Importado	Descrição
COURIER	COURIER 60/100-17 M/C 33L COURIER FRONT / 20165	NÃO	(F04) 1A1B1C1D2E1F1
FORMULA	FORMULA 60/100-17 M/C 33L FORMULA / 20035	NÃO	(F04) 1A1B1C1D2E1F1
METZELER	METZELER 100/80-10 53L TL ROADTEC SCOOTER / 38445	NÃO	(F04) 1A1B1C1D2E1F1
METZELER	METZELER 100/80-10 M/C 53L ME7 TEEN / 09309	NÃO	(F04) 1A1B1C1D2E1F1
METZELER	METZELER 110/80-10 M/C 58L ME7 TEEN / 09310	NÃO	(F04) 1A1B1C1D2E1F1
METZELER	METZELER 110/80-14 M/C 53L ME22 / 22647	NÃO	(F04) 1A1B1C1D2E1F1
METZELER	METZELER 110/80-14 M/C 53L ROADTEC STREET / 31286	NÃO	(F04) 1A1B1C1D2E1F1
METZELER	METZELER 110/90-12 M/C 64L ME7 TEEN / 09678	NÃO	(F04) 1A1B1C1D2E1F1
METZELER	METZELER 120/90-10 66L TL ROADTEC SCOOTER / 38448	NÃO	(F04) 1A1B1C1D2E1F1
METZELER	METZELER 120/90-10 M/C 66L ME7 TEEN / 09313	NÃO	(F04) 1A1B1C1D2E1F1
METZELER	METZELER 130/90-10 M/C 61L ME7 TEEN / 09314	NÃO	(F04) 1A1B1C1D2E1F1
METZELER	METZELER 130/90-10 TL 61L ROADTEC SCOOTER / 38450	NÃO	(F04) 1A1B1C1D2E1F1
METZELER	METZELER 60/100-17 M/C 33L ME22 / 17134	NÃO	(F04) 1A1B1C1D2E1F1
METZELER	METZELER 60/100-17 M/C 33L ROADTEC STREET FRONT / 31280	NÃO	(F04) 1A1B1C1D2E1F1
METZELER	METZELER 60/100-17 M/C 33L SPORTEC STREET / 27172	NÃO	(F04) 1A1B1C1D2E1F1
METZELER	METZELER 90/90-10 50J TL ROADTEC SCOOTER / 38444	NÃO	(F04) 1A1B1C1D2E1F1
METZELER	METZELER 90/90-10 M/C 50J ME1 / 05572	NÃO	(F04) 1A1B1C1D2E1F1
PIRELLI	PIRELLI 100/80-10 M/C 53J SL26 / 05318	NÃO	(F04) 1A1B1C1D2E1F1
PIRELLI	PIRELLI 100/80-10 M/C 53L SL 38 UNICO / 25837	NÃO	(F04) 1A1B1C1D2E1F1
PIRELLI	PIRELLI 100/80-10 M/C 53L SL38 UNICO / 08015	NÃO	(F04) 1A1B1C1D2E1F1
PIRELLI	PIRELLI 100/90-10 56J TL ANGEL SCOOTER / 36580	NÃO	(F04) 1A1B1C1D2E1F1
PIRELLI	PIRELLI 100/90-10 56J TL ANGEL SCOOTER FRONT / 29031	NÃO	(F04) 1A1B1C1D2E1F1
PIRELLI	PIRELLI 100/90-10 M/C 56J SL 26 / 05311	NÃO	(F04) 1A1B1C1D2E1F1
PIRELLI	PIRELLI 100/90-10 TL 56J DIABLO ROSSO SCOOTER / 39951	NÃO	(F04) 1A1B1C1D2E1F1
PIRELLI	PIRELLI 100/90-12 TL 59J ANGEL SCOOTER / 39950	NÃO	(F04) 1A1B1C1D2E1F1
PIRELLI	PIRELLI 100/90-12 TL 59L DIABLO SCOOTER FRONT / 39865	NÃO	(F04) 1A1B1C1D2E1F1

[Handwritten signature]



PIRELLI	PIRELLI 110/100-12 M/C 67J SL26 / 06956	NÃO	(F04) 1A1B1C1D2E1F1
PIRELLI	PIRELLI 110/100-12 TL 67J ANGEL SCOOTER / 38442	NÃO	(F04) 1A1B1C1D2E1F1
PIRELLI	PIRELLI 110/80-10 M/C 58J SL 26 / 05320	NÃO	(F04) 1A1B1C1D2E1F1
PIRELLI	PIRELLI 110/80-10 TL 58J ANGEL SCOOTER / 38436	NÃO	(F04) 1A1B1C1D2E1F1
PIRELLI	PIRELLI 110/80-14 M/C 53L MANDRAKE DUE +KM / 24836	NÃO	(F04) 1A1B1C1D2E1F1
PIRELLI	PIRELLI 110/80-14 M/C 53L SUPER CITY / 27062	NÃO	(F04) 1A1B1C1D2E1F1
PIRELLI	PIRELLI 110/90-12 TL 64L DIABLO SCOOTER / 39866	NÃO	(F04) 1A1B1C1D2E1F1
PIRELLI	PIRELLI 120/80-12 M/C 55J SL 60 / 08000	NÃO	(F04) 1A1B1C1D2E1F1
PIRELLI	PIRELLI 120/90-10 M/C 57J SL 60 / 05505	NÃO	(F04) 1A1B1C1D2E1F1
PIRELLI	PIRELLI 120/90-10 M/C 57L SL 90 / 14716	NÃO	(F04) 1A1B1C1D2E1F1
PIRELLI	PIRELLI 120/90-10 M/C 66J SL 26 / 07371	NÃO	(F04) 1A1B1C1D2E1F1
PIRELLI	PIRELLI 130/80-12 M/C 60J SL 60 / 08001	NÃO	(F04) 1A1B1C1D2E1F1
PIRELLI	PIRELLI 130/90-10 M/C 61J SL 26 / 07919	NÃO	(F04) 1A1B1C1D2E1F1
PIRELLI	PIRELLI 130/90-10 M/C 61J SL 60 / 05508	NÃO	(F04) 1A1B1C1D2E1F1
PIRELLI	PIRELLI 130/90-10 TL 61J ANGEL SCOOTER / 38440	NÃO	(F04) 1A1B1C1D2E1F1
PIRELLI	PIRELLI 150/80-10 M/C 65L SL 90 / 14717	NÃO	(F04) 1A1B1C1D2E1F1
PIRELLI	PIRELLI 3.00-10 M/C 42J SC30 / 04019	NÃO	(F04) 1A1B1C1D2E1F1
PIRELLI	PIRELLI 3.50-10 M/C 51J SC 30 / 37347	NÃO	(F04) 1A1B1C1D2E1F1
PIRELLI	PIRELLI 3.50-10 M/C 51J SC30 / 04020	NÃO	(F04) 1A1B1C1D2E1F1
PIRELLI	PIRELLI 60/100-17 M/C 33L CITY CROSS / 27051	NÃO	(F04) 1A1B1C1D2E1F1
PIRELLI	PIRELLI 60/100-17 M/C 33L CITY DEMON / 35630	NÃO	(F04) 1A1B1C1D2E1F1
PIRELLI	PIRELLI 60/100-17 M/C 33L MT15 MANDRAKE / 09287	NÃO	(F04) 1A1B1C1D2E1F1
PIRELLI	PIRELLI 60/100-17 M/C 33L SUPER CITY FRONT / 26802	NÃO	(F04) 1A1B1C1D2E1F1
PIRELLI	PIRELLI 60/100-17 M/C 33L VANTF / 16575	NÃO	(F04) 1A1B1C1D2E1F1
PIRELLI	PIRELLI 60/100-17 M/C 53L MANDRAKE DUE + KM / 24838	NÃO	(F04) 1A1B1C1D2E1F1
PIRELLI	PIRELLI 80/100-10 46J TL ANGEL SCOOTER FRONT / 29033	NÃO	(F04) 1A1B1C1D2E1F1
PIRELLI	PIRELLI 80/80-14M/CTL 37J ANGSCF ANGEL SCOOTER / 37371	NÃO	(F04) 1A1B1C1D2E1F1
PIRELLI	PIRELLI 80/90-10 44J TL ANGEL SCOOTER FRONT / 29034	NÃO	(F04) 1A1B1C1D2E1F1
PIRELLI	PIRELLI 90/90-10 50J TL ANGEL SCOOTER / 36582	NÃO	(F04) 1A1B1C1D2E1F1
PIRELLI	PIRELLI 90/90-10 50J TL ANGEL SCOOTER FRONT / 29029	NÃO	(F04) 1A1B1C1D2E1F1
PIRELLI	PIRELLI 90/90-10 M/C 50J SL 26 / 05310	NÃO	(F04) 1A1B1C1D2E1F1
PIRELLI	PIRELLI 90/90-10 M/C 50J SL 26 / 20447	NÃO	(F04) 1A1B1C1D2E1F1
PIRELLI	PIRELLI 90/90-12 44J TL ANGEL SCOOTER / 36579	NÃO	(F04) 1A1B1C1D2E1F1
PIRELLI	PIRELLI 90/90-12 M/C 44J SL 26 / 22467	NÃO	(F04) 1A1B1C1D2E1F1

Certificador: IQA N° Certificado: 04P-0002A.12-05 Tipo: Produto Emissão: 30/09/2020 Validade: 30/09/2024 Status do Certificado: Ativo Doc.Normativo

CNPJ/CPF	Razão Social / Nome (PF)	Nome fantasia	Endereço	Status	Papel da empresa
59179838000137	PIRELLI PNEUS LTDA.	PIRELLI PNEUS LTDA.	AV. CAPUAVA, 603 - - VILA HOMERO THON - SANTO ANDRÉ, SP - BRASIL	ATIVO	REPRESENTANTE LEGAL
59179838000218	PIRELLI PNEUS LTDA.	PIRELLI PNEUS LTDA.	AV. JOHN BOYD DUNLOP, 6800 - - CAMPO GRANDE - CAMPINAS, SP - BRASIL	ATIVO	FABRICANTE
59179838000307	PIRELLI PNEUS LTDA.	PIRELLI PNEUS LTDA.	AV. ELY CORREA, 1610 - - PARQUE DOS ANJOS - GRAVATAÍ, RS - BRASIL	ATIVO	FABRICANTE
	PT EVOLUZIONE TYRES	PT EVOLUZIONE TYRES	JL. RAYA, PURWADADI - KALIJATI DUSUN KALIANGBAWANG, - - - JAWA BARAT, - INDONESIA	ATIVO	FABRICANTE

Marca	Modelo	Importado	Descrição
COURIER	COURIER 2.50-17 M/C 38P COURIER FRONT / 20167	NÃO	(F05) 1A1B1C1D2E2F1
COURIER	COURIER 2.75-18 M/C 42P COURIER FRONT / 20162	NÃO	(F05) 1A1B1C1D2E2F1



COURIER	COURIER 90/90-18 M/C 51P COURIER / 20164	NÃO	(F05) 1A1B1C1D2E2F1
FORMULA	FORMULA 2.50-17 M/C 38P FORMULA / 20037	NÃO	(F05) 1A1B1C1D2E2F1
FORMULA	FORMULA 2.75-18 M/C 42P FORMULA / 20032	NÃO	(F05) 1A1B1C1D2E2F1
FORMULA	FORMULA 90/90-18 M/C 51P FORMULA / 20034	NÃO	(F05) 1A1B1C1D2E2F1
METZELER	METZELER 100/80-14 M/C 48S SPORTEC STREET / 27164	NÃO	(F05) 1A1B1C1D2E2F1
METZELER	METZELER 100/80-16 M/C 50P FEELFREE / 26161	NÃO	(F05) 1A1B1C1D2E2F1
METZELER	METZELER 100/80-16 M/C 50P TL ROADTEC SCOOTER FRONT / 30000	NÃO	(F05) 1A1B1C1D2E2F1
METZELER	METZELER 100/80-16 M/C TL 50P ROADTEC SCOOTER / 38231	NÃO	(F05) 1A1B1C1D2E2F1
METZELER	METZELER 100/80-17 M/C 52S LASERTEC FRONT / 15296	NÃO	(F05) 1A1B1C1D2E2F1
METZELER	METZELER 100/80-17 M/C 52S ME SPEED FRONT / 18024	NÃO	(F05) 1A1B1C1D2E2F1
METZELER	METZELER 100/80-17 M/C 52S SPORTEC STREET / 27157	NÃO	(F05) 1A1B1C1D2E2F1
METZELER	METZELER 100/80-18 M/C 53P TL ROADTEC STREET / 31282	NÃO	(F05) 1A1B1C1D2E2F1
METZELER	METZELER 100/80-18 M/C 53P TL SPORTEC STREET / 27169	NÃO	(F05) 1A1B1C1D2E2F1
METZELER	METZELER 100/90-17 M/C 55P ME STREET / 24032	NÃO	(F05) 1A1B1C1D2E2F1
METZELER	METZELER 100/90-17 M/C 55P TL ROADTEC STREET / 31294	NÃO	(F05) 1A1B1C1D2E2F1
METZELER	METZELER 100/90-18 M/C 56P ME SPEED / 20109	NÃO	(F05) 1A1B1C1D2E2F1
METZELER	METZELER 100/90-18 M/C 56P TL ROADTEC STREET / 31285	NÃO	(F05) 1A1B1C1D2E2F1
METZELER	METZELER 100/90-18 M/C 56P TL SPORTEC STREET / 27175	NÃO	(F05) 1A1B1C1D2E2F1
METZELER	METZELER 100/90-19 M/C 57S TOURANCE / 10123	NÃO	(F05) 1A1B1C1D2E2F1
METZELER	METZELER 100/90-19 M/C 57S TOURANCE / 39081	NÃO	(F05) 1A1B1C1D2E2F1
METZELER	METZELER 110/90-12 M/C 64P FEELFREE FRONT / 16600	NÃO	(F05) 1A1B1C1D2E2F1
METZELER	METZELER 110/90-13 M/C 56P FEELFREE FRONT / 17552	NÃO	(F05) 1A1B1C1D2E2F1
METZELER	METZELER 110/90-13 M/C 56P TL ROADTEC SCOOTER / 38458	NÃO	(F05) 1A1B1C1D2E2F1
METZELER	METZELER 110/90-17 M/C 60P ENDURO 3 SAHARA / 18467	NÃO	(F05) 1A1B1C1D2E2F1
METZELER	METZELER 110/90-17 M/C 60P TOURANCE / 20588	NÃO	(F05) 1A1B1C1D2E2F1
METZELER	METZELER 120/80-14 M/C 58S FEELFREE FRONT / 16603	NÃO	(F05) 1A1B1C1D2E2F1
METZELER	METZELER 120/80-14 M/C 58S TL ROADTEC SCOOTER / 35568	NÃO	(F08) 1A1B1C1D2E3F1
METZELER	METZELER 120/80-14M/CTL 58S FFREFFFEELFREE / 37785	NÃO	(F05) 1A1B1C1D2E2F1
METZELER	METZELER 120/80-16 M/C 60P FEELFREE / 26162	NÃO	(F05) 1A1B1C1D2E2F1
METZELER	METZELER 120/80-16 M/C 60P TL ROADTEC SCOOTER / 30001	NÃO	(F05) 1A1B1C1D2E2F1
METZELER	METZELER 120/80-17 M/C 61P ME SPEED / 22629	NÃO	(F05) 1A1B1C1D2E2F1
METZELER	METZELER 120/80-18 M/C 62S ENDURO 3 SAHARA / 01429	NÃO	(F05) 1A1B1C1D2E2F1
METZELER	METZELER 120/80-18 M/C 62S TOURANCE / 20589	NÃO	(F05) 1A1B1C1D2E2F1
METZELER	METZELER 120/90-17 M/C 64S ENDURO 3 SAHARA / 01436	NÃO	(F05) 1A1B1C1D2E2F1
METZELER	METZELER 120/90-17 M/C 64S ME 888 MARATHON ULTRA / 31331	NÃO	(F05) 1A1B1C1D2E2F1
METZELER	METZELER 120/90-17 M/C 64S ME880 MARATHON FRONT / 17331	NÃO	(F05) 1A1B1C1D2E2F1
METZELER	METZELER 120/90-17 M/C 64S TOURANCE / 10122	NÃO	(F05) 1A1B1C1D2E2F1
METZELER	METZELER 130/80-16 M/C 64P FEELFREE / 16599	NÃO	(F05) 1A1B1C1D2E2F1
METZELER	METZELER 130/80-16M/C TL 64P ROADTEC SCOOTER / 38471	NÃO	(F05) 1A1B1C1D2E2F1
METZELER	METZELER 130/80-17 M/C 65S ENDURO 3 SAHARA / 01439	NÃO	(F05) 1A1B1C1D2E2F1
METZELER	METZELER 130/80-17 M/C 65S TOURANCE / 12094	NÃO	(F05) 1A1B1C1D2E2F1
METZELER	METZELER 130/80-17 M/C 65T ENDURO 3 SAHARA / 01427	NÃO	(F05) 1A1B1C1D2E2F1
METZELER	METZELER 130/90-15 M/C 66S	NÃO	(F05) 1A1B1C1D2E2F1



LASERTEC / 18067



METZELER	METZELER 130/90-15 M/C 66S ME 77 PERFECT / 12682	NÃO	(F05) 1A1B1C1D2E2F1
METZELER	METZELER 130/90-16 M/C 67S ME 77 PERFECT / 01299	NÃO	(F05) 1A1B1C1D2E2F1
METZELER	METZELER 140/80-18 M/C 70S ENDURO 3 SAHARA / 16356	NÃO	(F05) 1A1B1C1D2E2F1
METZELER	METZELER 140/90-15 M/C 70S ME 77 PERFECT / 07473	NÃO	(F05) 1A1B1C1D2E2F1
METZELER	METZELER 160/80-15 M/C 74S ME 880 MARATHON / 17332	NÃO	(F05) 1A1B1C1D2E2F1
METZELER	METZELER 160/80-15 M/C 74S TL ME 888 MARATHON ULTRA / 31344	NÃO	(F05) 1A1B1C1D2E2F1
METZELER	METZELER 2.50-17 M/C 38P ME STREET / 22631	NÃO	(F05) 1A1B1C1D2E2F1
METZELER	METZELER 2.50-17 M/C 38P ROADTEC STREET FRONT / 31283	NÃO	(F05) 1A1B1C1D2E2F1
METZELER	METZELER 2.50-17 M/C 38P SPORTEC STREET FRONT / 27176	NÃO	(F05) 1A1B1C1D2E2F1
METZELER	METZELER 2.50-17 M/C 38P TL ROADTEC STREET FRONT / 31290	NÃO	(F05) 1A1B1C1D2E2F1
METZELER	METZELER 2.50-18 M/C 40P ROADTEC STREET FRONT / 31287	NÃO	(F05) 1A1B1C1D2E2F1
METZELER	METZELER 2.75-17 M/C 41P ME STREET / 24031	NÃO	(F05) 1A1B1C1D2E2F1
METZELER	METZELER 2.75-17 M/C 41P TL ROADTEC STREET FRONT / 31293	NÃO	(F05) 1A1B1C1D2E2F1
METZELER	METZELER 2.75-18 M/C 42P ENDURO 3 SAHARA / 24846	NÃO	(F05) 1A1B1C1D2E2F1
METZELER	METZELER 2.75-18 M/C 42P ME 22 / 17776	NÃO	(F05) 1A1B1C1D2E2F1
METZELER	METZELER 2.75-18 M/C 42P ME 22 / 24069	NÃO	(F05) 1A1B1C1D2E2F1
METZELER	METZELER 2.75-18 M/C 42P ME 22 / 24070	NÃO	(F05) 1A1B1C1D2E2F1
METZELER	METZELER 2.75-18 M/C 42P ME 22 / 24239	NÃO	(F05) 1A1B1C1D2E2F1
METZELER	METZELER 2.75-18 M/C 42P ME STREET / 21064	NÃO	(F05) 1A1B1C1D2E2F1
METZELER	METZELER 2.75-18 M/C 42P ME STREET / 23228	NÃO	(F05) 1A1B1C1D2E2F1
METZELER	METZELER 2.75-18 M/C 42P ROADTEC STREET FRONT / 31276	NÃO	(F05) 1A1B1C1D2E2F1
METZELER	METZELER 2.75-18 M/C 42P SPORTEC STREET / 27170	NÃO	(F05) 1A1B1C1D2E2F1
METZELER	METZELER 3.00-17 M/C 45P ME 22 / 22869	NÃO	(F05) 1A1B1C1D2E2F1
METZELER	METZELER 3.00-17 M/C 45P ROADTEC STREET / 31289	NÃO	(F05) 1A1B1C1D2E2F1
METZELER	METZELER 3.00-17 M/C 45P TL ROADTEC STREET / 31297	NÃO	(F05) 1A1B1C1D2E2F1
METZELER	METZELER 3.00-18 M/C 47S ME 77 PERFECT / 12047	NÃO	(F05) 1A1B1C1D2E2F1
METZELER	METZELER 3.00-21 M/C 51R ENDURO 1 / 01394	NÃO	(F05) 1A1B1C1D2E2F1
METZELER	METZELER 3.25-19 M/C 54S ME 11 PERFECT / 01111	NÃO	(F05) 1A1B1C1D2E2F1
METZELER	METZELER 3.50-18 M/C 56S ME 77 PERFECT / 01304	NÃO	(F05) 1A1B1C1D2E2F1
METZELER	METZELER 3.50-18 M/C 56S ME 77 PERFECT / 01305	NÃO	(F05) 1A1B1C1D2E2F1
METZELER	METZELER 3.50-19 M/C 57S ME 77 PERFECT / 01309	NÃO	(F05) 1A1B1C1D2E2F1
METZELER	METZELER 4.00-18 M/C 64R ENDURO 2 / 01392	NÃO	(F05) 1A1B1C1D2E2F1
METZELER	METZELER 4.00-18 M/C 64S ENDURO 3 SAHARA / 01430	NÃO	(F05) 1A1B1C1D2E2F1
METZELER	METZELER 4.60-16 M/C 59S ME 77 PERFECT / 01310	NÃO	(F05) 1A1B1C1D2E2F1
METZELER	METZELER 70/90-14 M/C 34S SPORTEC STREET / 27161	NÃO	(F05) 1A1B1C1D2E2F1
METZELER	METZELER 70/90-17M/CTL 38S SPSTRFSPORTEC STREET / 29037	NÃO	(F05) 1A1B1C1D2E2F1
METZELER	METZELER 80/100-18 M/C 47P ME SPEED FRONT / 20108	NÃO	(F05) 1A1B1C1D2E2F1
METZELER	METZELER 80/100-18 M/C 47P SPORTEC STREET FRONT / 27168	NÃO	(F05) 1A1B1C1D2E2F1
METZELER	METZELER 80/100-18 M/C 47P TL ROADTEC STREET FRONT / 31278	NÃO	(F05) 1A1B1C1D2E2F1
METZELER	METZELER 80/100-18 M/C 47P TL SPORTEC STREET / 27168	NÃO	(F05) 1A1B1C1D2E2F1
METZELER	METZELER 80/100-18M/CTL 47P ROD01FROADTEC 01 / 37759	NÃO	(F05) 1A1B1C1D2E2F1
METZELER	METZELER 80/100-21 M/C 51R MC 4 / 09673	NÃO	(F05) 1A1B1C1D2E2F1

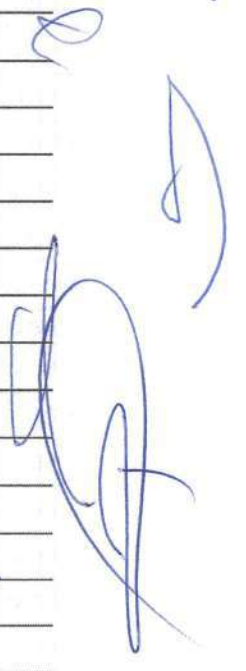

METZELER	METZELER 80/100-21 M/C 51R MC 5 / 09307	NÃO	(F05) 1A1B1C1D2E2F1
METZELER	METZELER 80/100-21 M/C 51R MC 6 / 09308	NÃO	(F05) 1A1B1C1D2E2F1
METZELER	METZELER 80/90-14 M/C 40S SPORTEC STREET / 27159	NÃO	(F05) 1A1B1C1D2E2F1
METZELER	METZELER 80/90-14 M/C 40S SPORTEC STREET / 27160	NÃO	(F05) 1A1B1C1D2E2F1
METZELER	METZELER 80/90-17M/CTL 44S SPSTRRSORTEC STREET / 29038	NÃO	(F05) 1A1B1C1D2E2F1
METZELER	METZELER 80/90-21 M/C TL 48P ROADTEC SCOOTER FRONT / 38230	NÃO	(F05) 1A1B1C1D2E2F1
METZELER	METZELER 90/100-18 M/C 54S ME77F / 12530	NÃO	(F05) 1A1B1C1D2E2F1
METZELER	METZELER 90/80-17M/CTL 46S SPSTRRSORTEC STREET / 29039	NÃO	(F05) 1A1B1C1D2E2F1
METZELER	METZELER 90/90-14 M/C 46P FEELFREE FRONT / 24297	NÃO	(F05) 1A1B1C1D2E2F1
METZELER	METZELER 90/90-14 M/C 46P TL ROADTEC SCOOTER / 38462	NÃO	(F05) 1A1B1C1D2E2F1
METZELER	METZELER 90/90-14 M/C 46S SPORTEC STREET / 27162	NÃO	(F05) 1A1B1C1D2E2F1
METZELER	METZELER 90/90-14 M/C 46S SPORTEC STREET / 27163	NÃO	(F05) 1A1B1C1D2E2F1
METZELER	METZELER 90/90-17 M/C 49P ME SPEED FRONT / 22628	NÃO	(F05) 1A1B1C1D2E2F1
METZELER	METZELER 90/90-18 M/C 51P ENDURO 3 SAHARA / 23240	NÃO	(F05) 1A1B1C1D2E2F1
METZELER	METZELER 90/90-18 M/C 51P ROADTEC STREET / 31277	NÃO	(F05) 1A1B1C1D2E2F1
METZELER	METZELER 90/90-18 M/C 51P SPORTEC STREET / 27171	NÃO	(F05) 1A1B1C1D2E2F1
METZELER	METZELER 90/90-18 M/C 51P SPORTEC STREET / 27306	NÃO	(F05) 1A1B1C1D2E2F1
METZELER	METZELER 90/90-18 M/C 51P TL ROADTEC STREET / 31279	NÃO	(F05) 1A1B1C1D2E2F1
METZELER	METZELER 90/90-18 M/C 51P TL SPORTEC STREET / 27306	NÃO	(F05) 1A1B1C1D2E2F1
METZELER	METZELER 90/90-18M/CTL 51P ROD01RROADTEC 01 / 37760	NÃO	(F05) 1A1B1C1D2E2F1
METZELER	METZELER 90/90-19 M/C 52P ENDURO 3 SAHARA / 18466	NÃO	(F05) 1A1B1C1D2E2F1
METZELER	METZELER 90/90-19 M/C 52P TOURANCE / 20587	NÃO	(F05) 1A1B1C1D2E2F1
METZELER	METZELER 90/90-19 M/C 52P TOURANCE NEXT / 27436	NÃO	(F05) 1A1B1C1D2E2F1
METZELER	METZELER 90/90-21 M/C 54S TOURANCE / 10125	NÃO	(F05) 1A1B1C1D2E2F1
METZELER	METZELER 90/90-21 M/C 54S TOURANCE / 35556	NÃO	(F05) 1A1B1C1D2E2F1
PIRELLI	PIRELLI 100/80-14 M/C 48P TL ANGEL SCOOTER / 36575	NÃO	(F05) 1A1B1C1D2E2F1
PIRELLI	PIRELLI 100/80-14 M/C 48P TL DIABLO SCOOTER FRONT / 30427	NÃO	(F05) 1A1B1C1D2E2F1
PIRELLI	PIRELLI 100/80-14M/CTL 48S DRSPOR DIABLO ROSSO SPORT / 37779	NÃO	(F05) 1A1B1C1D2E2F1
PIRELLI	PIRELLI 100/80-16 M/C 50P ANGEL SCOOTER / 27706	NÃO	(F05) 1A1B1C1D2E2F1
PIRELLI	PIRELLI 100/80-16 M/C 50P DIABLO SCOOTER / 25901	NÃO	(F05) 1A1B1C1D2E2F1
PIRELLI	PIRELLI 100/80-16 M/C 50P DIABLO SCOOTER FRONT / 16608	NÃO	(F05) 1A1B1C1D2E2F1
PIRELLI	PIRELLI 100/80-16 M/C 50P TL ANGEL SCOOTER / 36590	NÃO	(F05) 1A1B1C1D2E2F1
PIRELLI	PIRELLI 100/80-16 M/C 50T MT75 FRONT / 03174	NÃO	(F05) 1A1B1C1D2E2F1
PIRELLI	PIRELLI 100/80-16M/CTL 50T-MT75FMT 75 / 37451	NÃO	(F05) 1A1B1C1D2E2F1
PIRELLI	PIRELLI 100/80-17 M/C 52P MT75 / 03198	NÃO	(F05) 1A1B1C1D2E2F1
PIRELLI	PIRELLI 100/80-17 M/C 52P MT75 FRONT / 17657	NÃO	(F05) 1A1B1C1D2E2F1
PIRELLI	PIRELLI 100/80-17 M/C 52S ANGEL CITY / 25808	NÃO	(F05) 1A1B1C1D2E2F1
PIRELLI	PIRELLI 100/80-17 M/C 52S ANGEL CITY / 25809	NÃO	(F05) 1A1B1C1D2E2F1
PIRELLI	PIRELLI 100/80-17 M/C 52S MT75 FRONT / 11973	NÃO	(F05) 1A1B1C1D2E2F1
PIRELLI	PIRELLI 100/80-17 M/C 52S SPORT DEMON FRONT / 15959	NÃO	(F05) 1A1B1C1D2E2F1
PIRELLI	PIRELLI 100/80-17 M/C 52S SPORT DRAGON / 19544	NÃO	(F05) 1A1B1C1D2E2F1
PIRELLI	PIRELLI 100/80-17 M/C 52S TL DIABLO ROSSO CORSA II / 37370	NÃO	(F05) 1A1B1C1D2E2F1
PIRELLI	PIRELLI 100/80-17 M/C 52S TL DIABLO	NÃO	(F05) 1A1B1C1D2E2F1





ROSSO SPORT / 36142

PIRELLI	PIRELLI 100/80-18 M/C 53P MANDRAKE DUE + KM / 24835	NÃO	(F05) 1A1B1C1D2E2F1
PIRELLI	PIRELLI 100/80-18 M/C 53P SPORT DEMON / 19336	NÃO	(F05) 1A1B1C1D2E2F1
PIRELLI	PIRELLI 100/80-18 M/C 53P SPORT DEMON / 22468	NÃO	(F05) 1A1B1C1D2E2F1
PIRELLI	PIRELLI 100/80-18 M/C 53P SUPER CITY / 26804	NÃO	(F05) 1A1B1C1D2E2F1
PIRELLI	PIRELLI 100/90-17 M/C 55P MANDRAKE DUE / 24030	NÃO	(F05) 1A1B1C1D2E2F1
PIRELLI	PIRELLI 100/90-17 M/C 55P TL SUPER CITY / 29116	NÃO	(F05) 1A1B1C1D2E2F1
PIRELLI	PIRELLI 100/90-17 M/C 55S ANGEL CITY / 25810	NÃO	(F05) 1A1B1C1D2E2F1
PIRELLI	PIRELLI 100/90-18 M/C 56P CITY DEMON + KM / 24845	NÃO	(F05) 1A1B1C1D2E2F1
PIRELLI	PIRELLI 100/90-18 M/C 56P DURASPIRIT / 17806	NÃO	(F05) 1A1B1C1D2E2F1
PIRELLI	PIRELLI 100/90-18 M/C 56P MT 65 / 03470	NÃO	(F05) 1A1B1C1D2E2F1
PIRELLI	PIRELLI 100/90-18 M/C 56P SUPER CITY / 27063	NÃO	(F05) 1A1B1C1D2E2F1
PIRELLI	PIRELLI 100/90-19 M/C 57S MT 66 FRONT / 10036	NÃO	(F05) 1A1B1C1D2E2F1
PIRELLI	PIRELLI 100/90-19 M/C 57S ROUTE MT 66 / 37455	NÃO	(F05) 1A1B1C1D2E2F1
PIRELLI	PIRELLI 100/90-19 M/C 57S SCORPION TRAIL / 17262	NÃO	(F05) 1A1B1C1D2E2F1
PIRELLI	PIRELLI 110/80-17 M/C 57P MT75 / 03185	NÃO	(F05) 1A1B1C1D2E2F1
PIRELLI	PIRELLI 110/80-17 M/C 57P MT75 / 17451	NÃO	(F05) 1A1B1C1D2E2F1
PIRELLI	PIRELLI 110/80-17 M/C 57P SPORT DEMON / 20966	NÃO	(F05) 1A1B1C1D2E2F1
PIRELLI	PIRELLI 110/80-17 M/C 57S MT75 / 09683	NÃO	(F05) 1A1B1C1D2E2F1
PIRELLI	PIRELLI 110/80-18 M/C 58P MT 21 RALLYCROSS / 03415	NÃO	(F05) 1A1B1C1D2E2F1
PIRELLI	PIRELLI 110/80-18 M/C 58S MT 90 SCORPION A/T / 10045	NÃO	(F05) 1A1B1C1D2E2F1
PIRELLI	PIRELLI 110/90-12 M/C 64P ANGEL SCOOTER / 27696	NÃO	(F05) 1A1B1C1D2E2F1
PIRELLI	PIRELLI 110/90-12 M/C 64P DIABLO SCOOTER FRONT / 16611	NÃO	(F05) 1A1B1C1D2E2F1
PIRELLI	PIRELLI 110/90-13 M/C 56P ANGEL SCOOTER / 27700	NÃO	(F05) 1A1B1C1D2E2F1
PIRELLI	PIRELLI 110/90-13 M/C 56P DIABLO SCOOTER FRONT / 18233	NÃO	(F05) 1A1B1C1D2E2F1
PIRELLI	PIRELLI 110/90-13 M/C 56P GTS 23 / 11950	NÃO	(F05) 1A1B1C1D2E2F1
PIRELLI	PIRELLI 110/90-17 M/C 60P CITY CROSS / 27058	NÃO	(F05) 1A1B1C1D2E2F1
PIRELLI	PIRELLI 110/90-17 M/C 60P DURATRACCIÓN / 19379	NÃO	(F05) 1A1B1C1D2E2F1
PIRELLI	PIRELLI 110/90-17 M/C 60P MT 60 / 09980	NÃO	(F05) 1A1B1C1D2E2F1
PIRELLI	PIRELLI 110/90-17 M/C 60P MT 90 SCORPION A/T / 14387	NÃO	(F05) 1A1B1C1D2E2F1
PIRELLI	PIRELLI 120/80-12 65P TL DIABLO ROSSO SCOOTER / 29036	NÃO	(F05) 1A1B1C1D2E2F1
PIRELLI	PIRELLI 120/80-12TL 55P DRSCXR DIABLO ROSSO SCOOTER SC / 36261	NÃO	(F05) 1A1B1C1D2E2F1
PIRELLI	PIRELLI 120/80-14 M/C 58S DIABLO ROSSO SCOOTER / 27687	NÃO	(F05) 1A1B1C1D2E2F1
PIRELLI	PIRELLI 120/80-14 M/C 58S DIABLO SCOOTER / 25902	NÃO	(F05) 1A1B1C1D2E2F1
PIRELLI	PIRELLI 120/80-14 M/C 58S DIABLO SCOOTER FRONT / 16614	NÃO	(F05) 1A1B1C1D2E2F1
PIRELLI	PIRELLI 120/80-14 M/C 58S TL ROADTEC SCOOTER / 35568	NÃO	(F05) 1A1B1C1D2E2F1
PIRELLI	PIRELLI 120/80-14M/CTL 58P ANGSCR ANGEL SCOOTER / 28640	NÃO	(F05) 1A1B1C1D2E2F1
PIRELLI	PIRELLI 120/80-16 M/C 60P ANGEL SCOOTER / 27720	NÃO	(F05) 1A1B1C1D2E2F1
PIRELLI	PIRELLI 120/80-16 M/C 60P DIABLO SCOOTER / 16615	NÃO	(F05) 1A1B1C1D2E2F1
PIRELLI	PIRELLI 120/80-16 M/C 60P DIABLO SCOOTER / 25909	NÃO	(F05) 1A1B1C1D2E2F1
PIRELLI	PIRELLI 120/80-16 M/C 60P TL ANGEL SCOOTER / 36589	NÃO	(F05) 1A1B1C1D2E2F1
PIRELLI	PIRELLI 120/80-16 M/C 60T MT75 / 03175	NÃO	(F05) 1A1B1C1D2E2F1
PIRELLI	PIRELLI 120/80-16M/CTL 60T MT75MT 75 / 37452	NÃO	(F05) 1A1B1C1D2E2F1
PIRELLI	PIRELLI 120/80-17 M/C 61P SPORT DEMON / 22630	NÃO	(F05) 1A1B1C1D2E2F1



PIRELLI	PIRELLI 120/80-17 M/C 61P TL CITY CROSS / 27059	NÃO	(F05) 1A1B1C1D2E2F1
PIRELLI	PIRELLI 120/80-18 M/C 62R MT 21 RALLYCROSS / 03420	NÃO	(F05) 1A1B1C1D2E2F1
PIRELLI	PIRELLI 120/80-18 M/C 62S DURATRACCTION / 20419	NÃO	(F05) 1A1B1C1D2E2F1
PIRELLI	PIRELLI 120/80-18 M/C 62S MT 90 SCORPION A/T / 10046	NÃO	(F05) 1A1B1C1D2E2F1
PIRELLI	PIRELLI 120/80-18 M/C 62T MT 60 / 02835	NÃO	(F05) 1A1B1C1D2E2F1
PIRELLI	PIRELLI 120/80-18M/C 62S MT 90 SCORPION A/T / 39671	NÃO	(F05) 1A1B1C1D2E2F1
PIRELLI	PIRELLI 120/90-16 M/C 63S CITY DEMON / 15457	NÃO	(F05) 1A1B1C1D2E2F1
PIRELLI	PIRELLI 120/90-17 M/C 64R MT 21 RALLYCROSS / 03423	NÃO	(F05) 1A1B1C1D2E2F1
PIRELLI	PIRELLI 120/90-17 M/C 64S DURATRACCTION / 19381	NÃO	(F05) 1A1B1C1D2E2F1
PIRELLI	PIRELLI 120/90-17 M/C 64S MT 60 / 09475	NÃO	(F05) 1A1B1C1D2E2F1
PIRELLI	PIRELLI 120/90-17 M/C 64S MT 66 FRONT / 10164	NÃO	(F05) 1A1B1C1D2E2F1
PIRELLI	PIRELLI 120/90-17 M/C 64S MT 90 SCORPION A/T / 10043	NÃO	(F05) 1A1B1C1D2E2F1
PIRELLI	PIRELLI 120/90-17 M/C 64S SCORPION TRAIL / 17267	NÃO	(F05) 1A1B1C1D2E2F1
PIRELLI	PIRELLI 120/90-17 M/C 64T MT 60 / 02830	NÃO	(F05) 1A1B1C1D2E2F1
PIRELLI	PIRELLI 120/90-17M/C 64S MT 90 SCORPION A/T / 39670	NÃO	(F05) 1A1B1C1D2E2F1
PIRELLI	PIRELLI 120/90-18 M/C 65R MT 21 RALLYCROSS / 03424	NÃO	(F05) 1A1B1C1D2E2F1
PIRELLI	PIRELLI 130/80-15 M/CTL 63S ANGEL SCOOTER / 28544	NÃO	(F05) 1A1B1C1D2E2F1
PIRELLI	PIRELLI 130/80-15M/CTL 63S ANGSCR ANGEL SCOOTER / 28544	NÃO	(F05) 1A1B1C1D2E2F1
PIRELLI	PIRELLI 130/80-16 M/C 64P ANGEL SCOOTER / 27723	NÃO	(F05) 1A1B1C1D2E2F1
PIRELLI	PIRELLI 130/80-16 M/C 64P DIABLO SCOOTER / 16610	NÃO	(F05) 1A1B1C1D2E2F1
PIRELLI	PIRELLI 130/80-17 M/C 65P SCORPION TRAIL / 17268	NÃO	(F05) 1A1B1C1D2E2F1
PIRELLI	PIRELLI 130/80-17 M/C 65S SCORPION TRAIL / 17269	NÃO	(F05) 1A1B1C1D2E2F1
PIRELLI	PIRELLI 130/90-15 M/C 66S CITY DEMON / 15456	NÃO	(F05) 1A1B1C1D2E2F1
PIRELLI	PIRELLI 130/90-15 M/C 66S MT 66 / 10033	NÃO	(F05) 1A1B1C1D2E2F1
PIRELLI	PIRELLI 130/90-16 M/C 67S CITY DEMON / 13408	NÃO	(F05) 1A1B1C1D2E2F1
PIRELLI	PIRELLI 130/90-17 M/C 68P MT 21 RALLYCROSS / 06978	NÃO	(F05) 1A1B1C1D2E2F1
PIRELLI	PIRELLI 130/90-18 M/C 69R MT 21 RALLYCROSS / 06979	NÃO	(F05) 1A1B1C1D2E2F1
PIRELLI	PIRELLI 140/80-18 M/C 70R MT 21 RALLYCROSS / 03410	NÃO	(F05) 1A1B1C1D2E2F1
PIRELLI	PIRELLI 140/80-18 M/C 70S MT 90 SCORPION A/T / 10171	NÃO	(F05) 1A1B1C1D2E2F1
PIRELLI	PIRELLI 170/80-15 M/C 77S MT 66 / 10034	NÃO	(F05) 1A1B1C1D2E2F1
PIRELLI	PIRELLI 2.50-17 M/C 38P CITY CROSS / 27050	NÃO	(F05) 1A1B1C1D2E2F1
PIRELLI	PIRELLI 2.50-17 M/C 38P CITY CROSS / 28641	NÃO	(F05) 1A1B1C1D2E2F1
PIRELLI	PIRELLI 2.50-17 M/C 38P CITY DEMON FRONT / 17239	NÃO	(F05) 1A1B1C1D2E2F1
PIRELLI	PIRELLI 2.50-17 M/C 38P DURATRACCTION FRONT / 18248	NÃO	(F05) 1A1B1C1D2E2F1
PIRELLI	PIRELLI 2.50-17 M/C 38P MANDRAKE DUE / 20935	NÃO	(F05) 1A1B1C1D2E2F1
PIRELLI	PIRELLI 2.50-17 M/C 38P MANDRAKE DUE / 24027	NÃO	(F05) 1A1B1C1D2E2F1
PIRELLI	PIRELLI 2.50-17 M/C 38P SUPER CITY / 27303	NÃO	(F05) 1A1B1C1D2E2F1
PIRELLI	PIRELLI 2.50-17 M/C 38P TL SUPER CITY FRONT / 29110	NÃO	(F05) 1A1B1C1D2E2F1
PIRELLI	PIRELLI 2.50-17M/C 38P SUPCTF SUPER CITY / 37782	NÃO	(F05) 1A1B1C1D2E2F1
PIRELLI	PIRELLI 2.50-18 M/C 40P MANDRAKE DUE / 20937	NÃO	(F05) 1A1B1C1D2E2F1
PIRELLI	PIRELLI 2.50-18 M/C 40P SUPER CITY FRONT / 29117	NÃO	(F05) 1A1B1C1D2E2F1
PIRELLI	PIRELLI 2.75-17 M/C 41P MANDRAKE DUE / 24029	NÃO	(F05) 1A1B1C1D2E2F1





PIRELLI	PIRELLI 2.75-17 M/C 41P TL SUPER CITY FRONT / 29112	NÃO	(F05) 1A1B1C1D2E2F1
PIRELLI	PIRELLI 2.75-18 M/C 42P CITY CROSS / 27053	NÃO	(F05) 1A1B1C1D2E2F1
PIRELLI	PIRELLI 2.75-18 M/C 42P CITY CROSS / 28643	NÃO	(F05) 1A1B1C1D2E2F1
PIRELLI	PIRELLI 2.75-18 M/C 42P CITY DEMON + KM / 24842	NÃO	(F05) 1A1B1C1D2E2F1
PIRELLI	PIRELLI 2.75-18 M/C 42P CITY DEMON FRONT / 15283	NÃO	(F05) 1A1B1C1D2E2F1
PIRELLI	PIRELLI 2.75-18 M/C 42P CITY DEMON FRONT / 19669	NÃO	(F05) 1A1B1C1D2E2F1
PIRELLI	PIRELLI 2.75-18 M/C 42P DURASPIRIT FRONT / 17322	NÃO	(F05) 1A1B1C1D2E2F1
PIRELLI	PIRELLI 2.75-18 M/C 42P DURATRACTION FRONT / 17326	NÃO	(F05) 1A1B1C1D2E2F1
PIRELLI	PIRELLI 2.75-18 M/C 42P DURATRACTION FRONT / 21376	NÃO	(F05) 1A1B1C1D2E2F1
PIRELLI	PIRELLI 2.75-18 M/C 42P MANDRAKE DUE + KM / 24837	NÃO	(F05) 1A1B1C1D2E2F1
PIRELLI	PIRELLI 2.75-18 M/C 42P MT 40 / 25742	NÃO	(F05) 1A1B1C1D2E2F1
PIRELLI	PIRELLI 2.75-18 M/C 42P MT 65 F/R / 03469	NÃO	(F05) 1A1B1C1D2E2F1
PIRELLI	PIRELLI 2.75-18 M/C 42P SUPER CITY FRONT / 26800	NÃO	(F05) 1A1B1C1D2E2F1
PIRELLI	PIRELLI 2.75-18 M/C 42P VANTAGE FRONT / 16576	NÃO	(F05) 1A1B1C1D2E2F1
PIRELLI	PIRELLI 2.75-18M/C 42P SUPCTF SUPER CITY / 37343	NÃO	(F05) 1A1B1C1D2E2F1
PIRELLI	PIRELLI 2.75-21 M/C 45R CITY CROSS FRONT / 29105	NÃO	(F05) 1A1B1C1D2E2F1
PIRELLI	PIRELLI 2.75-21 M/C 45R MT 40 / 02453	NÃO	(F05) 1A1B1C1D2E2F1
PIRELLI	PIRELLI 3.00-17 M/C 45P MANDRAKE DUE / 22464	NÃO	(F05) 1A1B1C1D2E2F1
PIRELLI	PIRELLI 3.00-17 M/C 45P SUPER CITY / 29114	NÃO	(F05) 1A1B1C1D2E2F1
PIRELLI	PIRELLI 3.00-17 M/C 45P TL SUPER CITY / 29115	NÃO	(F05) 1A1B1C1D2E2F1
PIRELLI	PIRELLI 3.00-18 M/C 47S CITY DEMON FRONT / 23756	NÃO	(F05) 1A1B1C1D2E2F1
PIRELLI	PIRELLI 3.00-18 M/C 47S MT 66 FRONT / 10035	NÃO	(F05) 1A1B1C1D2E2F1
PIRELLI	PIRELLI 3.00-18 M/C 47S MT15FR / 03593	NÃO	(F05) 1A1B1C1D2E2F1
PIRELLI	PIRELLI 3.25-18 M/C 52S CITY DEMON / 13409	NÃO	(F05) 1A1B1C1D2E2F1
PIRELLI	PIRELLI 3.50-18 M/C 56S CITY DEMON / 13411	NÃO	(F05) 1A1B1C1D2E2F1
PIRELLI	PIRELLI 4.10-18 M/C 60R CITY CROSS / 29106	NÃO	(F05) 1A1B1C1D2E2F1
PIRELLI	PIRELLI 4.10-18 M/C 60R MT 40 / 02457	NÃO	(F05) 1A1B1C1D2E2F1
PIRELLI	PIRELLI 4.10-18 M/C 60R MT 90 SCORPION A/T / 14755	NÃO	(F05) 1A1B1C1D2E2F1
PIRELLI	PIRELLI 70/90-14 M/C 34S DIABLO SCOOTER / 25816	NÃO	(F05) 1A1B1C1D2E2F1
PIRELLI	PIRELLI 70/90-14 M/C 34S TL ANGEL SCOOTER FRONT / 31321	NÃO	(F05) 1A1B1C1D2E2F1
PIRELLI	PIRELLI 70/90-14M/CTL 34S DRSPDF DIABLO ROSSO SPORT / 37761	NÃO	(F05) 1A1B1C1D2E2F1
PIRELLI	PIRELLI 70/90-16 M/C 36P MT15 MANDRAKE / 15556	NÃO	(F05) 1A1B1C1D2E2F1
PIRELLI	PIRELLI 70/90-17 M/C 38S ANGEL CITY / 26270	NÃO	(F05) 1A1B1C1D2E2F1
PIRELLI	PIRELLI 70/90-17 M/C 38S TL DIABLO ROSSO SPORT / 36138	NÃO	(F05) 1A1B1C1D2E2F1
PIRELLI	PIRELLI 80/100-17 M/C 46S ANGEL CITY / 25807	NÃO	(F05) 1A1B1C1D2E2F1
PIRELLI	PIRELLI 80/100-18 M/C 47P CITY DEMON FRONT / 14905	NÃO	(F05) 1A1B1C1D2E2F1
PIRELLI	PIRELLI 80/100-18 M/C 47P CITY DRAGON / 21236	NÃO	(F05) 1A1B1C1D2E2F1
PIRELLI	PIRELLI 80/100-18 M/C 47P CITY DRAGON / 22168	NÃO	(F05) 1A1B1C1D2E2F1
PIRELLI	PIRELLI 80/100-18 M/C 47P MANDRAKE DUE + KM / 24840	NÃO	(F05) 1A1B1C1D2E2F1
PIRELLI	PIRELLI 80/100-18 M/C 47P MT75 FRONT / 15290	NÃO	(F05) 1A1B1C1D2E2F1
PIRELLI	PIRELLI 80/100-18 M/C 47P SUPER CITY FRONT / 26801	NÃO	(F05) 1A1B1C1D2E2F1
PIRELLI	PIRELLI 80/90-14 M/C 40S DIABLO SCOOTER / 25817	NÃO	(F05) 1A1B1C1D2E2F1
PIRELLI	PIRELLI 80/90-14 M/C 40S DIABLO SCOOTER / 25818	NÃO	(F05) 1A1B1C1D2E2F1



PIRELLI	PIRELLI 80/90-14 M/C 40S TL ANGEL SCOOTER FRONT / 31322	NÃO	(F05) 1A1B1C1D2E2F1
PIRELLI	PIRELLI 80/90-14M/CTL 40S DRSPDF DIABLO ROSSO SPORT / 37762	NÃO	(F05) 1A1B1C1D2E2F1
PIRELLI	PIRELLI 80/90-16 M/C 43P MT15 MANDRAKE / 15557	NÃO	(F05) 1A1B1C1D2E2F1
PIRELLI	PIRELLI 80/90-17 M/C 44S ANGEL CITY / 25806	NÃO	(F05) 1A1B1C1D2E2F1
PIRELLI	PIRELLI 80/90-17 M/C 44S ANGEL CITY / 26271	NÃO	(F05) 1A1B1C1D2E2F1
PIRELLI	PIRELLI 80/90-17 M/C 44S TL DIABLO ROSSO SPORT / 36139	NÃO	(F05) 1A1B1C1D2E2F1
PIRELLI	PIRELLI 80/90-21 M/C 48P MT 21 RALLYCROSS / 03414	NÃO	(F05) 1A1B1C1D2E2F1
PIRELLI	PIRELLI 90/100-18 M/C 54S CITY DEMON FRONT / 13410	NÃO	(F05) 1A1B1C1D2E2F1
PIRELLI	PIRELLI 90/80-17 M/C 46P MT75 FRONT / 03197	NÃO	(F05) 1A1B1C1D2E2F1
PIRELLI	PIRELLI 90/80-17 M/C 46S ANGEL CITY / 25804	NÃO	(F05) 1A1B1C1D2E2F1
PIRELLI	PIRELLI 90/80-17 M/C 46S ANGEL CITY / 26272	NÃO	(F05) 1A1B1C1D2E2F1
PIRELLI	PIRELLI 90/80-17 M/C 46S TL DIABLO ROSSO CORSA II FRONT / 31312	NÃO	(F05) 1A1B1C1D2E2F1
PIRELLI	PIRELLI 90/80-17 M/C 46S TL DIABLO ROSSO SPORT / 36140	NÃO	(F05) 1A1B1C1D2E2F1
PIRELLI	PIRELLI 90/90-14 M/C 46P DIABLO SCOOTER FRONT / 19074	NÃO	(F05) 1A1B1C1D2E2F1
PIRELLI	PIRELLI 90/90-14 M/C 46P TL ANGEL SCOOTER / 36577	NÃO	(F05) 1A1B1C1D2E2F1
PIRELLI	PIRELLI 90/90-14 M/C 46S DIABLO SCOOTER / 25819	NÃO	(F05) 1A1B1C1D2E2F1
PIRELLI	PIRELLI 90/90-14M/CTL 46S DRSPOR DIABLO ROSSO SPORT / 37763	NÃO	(F05) 1A1B1C1D2E2F1
PIRELLI	PIRELLI 90/90-17 M/C 49P CITY CROSS / 27052	NÃO	(F05) 1A1B1C1D2E2F1
PIRELLI	PIRELLI 90/90-17 M/C 49P SPORT DEMON FRONT / 19335	NÃO	(F05) 1A1B1C1D2E2F1
PIRELLI	PIRELLI 90/90-17 M/C 49P SPORT DEMON FRONT / 21042	NÃO	(F05) 1A1B1C1D2E2F1
PIRELLI	PIRELLI 90/90-17 M/C 49P TL CITY CROSS / 27052	NÃO	(F05) 1A1B1C1D2E2F1
PIRELLI	PIRELLI 90/90-17 M/C 49S ANGEL CITY / 27801	NÃO	(F05) 1A1B1C1D2E2F1
PIRELLI	PIRELLI 90/90-18 M/C 51P CITY CROSS / 27055	NÃO	(F05) 1A1B1C1D2E2F1
PIRELLI	PIRELLI 90/90-18 M/C 51P CITY CROSS / 28644	NÃO	(F05) 1A1B1C1D2E2F1
PIRELLI	PIRELLI 90/90-18 M/C 51P MANDRAKE DUE + KM / 24841	NÃO	(F05) 1A1B1C1D2E2F1
PIRELLI	PIRELLI 90/90-18 M/C 51P MT 40 / 25741	NÃO	(F05) 1A1B1C1D2E2F1
PIRELLI	PIRELLI 90/90-18 M/C 51P SUPER CITY / 26803	NÃO	(F05) 1A1B1C1D2E2F1
PIRELLI	PIRELLI 90/90-18 M/C 51P SUPER CITY / 27305	NÃO	(F05) 1A1B1C1D2E2F1
PIRELLI	PIRELLI 90/90-18M/C 51P SUPCTR SUPER CITY / 37344	NÃO	(F05) 1A1B1C1D2E2F1
PIRELLI	PIRELLI 90/90-19 M/C 52P CITY CROSS / 27049	NÃO	(F05) 1A1B1C1D2E2F1
PIRELLI	PIRELLI 90/90-19 M/C 52P DURATRACCTION FRONT / 19378	NÃO	(F05) 1A1B1C1D2E2F1
PIRELLI	PIRELLI 90/90-19 M/C 52P MT90 SCORPION A/T FRONT / 14386	NÃO	(F05) 1A1B1C1D2E2F1
PIRELLI	PIRELLI 90/90-19 M/C 52P TL CITY CROSS / 27049	NÃO	(F05) 1A1B1C1D2E2F1
PIRELLI	PIRELLI 90/90-19 M/C 52S CITY DEMON FRONT / 13413	NÃO	(F05) 1A1B1C1D2E2F1
PIRELLI	PIRELLI 90/90-21 M/C 54R MT 21 RALLYCROSS / 03411	NÃO	(F05) 1A1B1C1D2E2F1
PIRELLI	PIRELLI 90/90-21 M/C 54S DURATRACCTION FRONT / 19380	NÃO	(F05) 1A1B1C1D2E2F1
PIRELLI	PIRELLI 90/90-21 M/C 54S MT90 SCORPION A/T FRONT / 10052	NÃO	(F05) 1A1B1C1D2E2F1
PIRELLI	PIRELLI 90/90-21 M/C 54S SCORPION TRAIL / 17265	NÃO	(F05) 1A1B1C1D2E2F1
PIRELLI	PIRELLI 90/90-21M/C 54R MT21-FMT 21 RALLYCROSS / 37459	NÃO	(F05) 1A1B1C1D2E2F1

Certificador: IQA N° Certificado: 04P-0002A.12-06 Tipo: Produto Emissão: 30/09/2020 Validade: 30/09/2024 Status do Certificado: Ativo Doc.Normativo

CNPJ/CPF	Razão Social / Nome (PF)	Nome fantasia	Endereço	Status	Papel da empresa
----------	--------------------------	---------------	----------	--------	------------------

59179838000137 PIRELLI PNEUS LTDA.

PIRELLI PNEUS LTDA.

AV. CAPUAVA, 603 -- VILA
HOMERO THON - SANTO
ANDRÉ, SP - BRASILATIVO REPRESENTANTE
LEGAL

59179838000218

PIRELLI PNEUS LTDA.

PIRELLI PNEUS LTDA.

AV. JOHN BOYD DUNLOP, 6800 -
- CAMPO GRANDE - CAMPINAS,
SP - BRASIL

ATIVO FABRICANTE

59179838000307

PIRELLI PNEUS LTDA.

PIRELLI PNEUS LTDA.

AV. ELY CORREA, 1610 --
PARQUE DOS ANJOS -
GRAVATAÍ, RS - BRASIL

ATIVO FABRICANTE

PT EVOLUZIONE TYRES

PT EVOLUZIONE TYRES

JL. RAYA, PURWADADI -
KALIJATI DUSUN
KALIANGBAWANG, --- JAWA
BARAT, - INDONÉSIA

ATIVO FABRICANTE

Marca	Modelo	Importado	Descrição
METZELER	METZELER 110/70-12 TL 47P ROADTEC SCOOTER / 39953	NÃO	(F06) 1A1B1C1D1E2F1
METZELER	METZELER 110/70-13 M/C 48P FEELFREE FRONT / 19958	NÃO	(F06) 1A1B1C1D1E2F1
METZELER	METZELER 110/70-13M/CTL 48P RODSCFROADTEC SCOOTER / 37767	NÃO	(F06) 1A1B1C1D1E2F1
METZELER	METZELER 110/70-16 M/C 52P FEELFREE FRONT / 16598	NÃO	(F06) 1A1B1C1D1E2F1
METZELER	METZELER 110/70-16 M/C 52P TL ROADTEC SCOOTER / 38464	NÃO	(F06) 1A1B1C1D1E2F1
METZELER	METZELER 110/70-16 M/C 52S FEELFREE FRONT / 16778	NÃO	(F06) 1A1B1C1D1E2F1
METZELER	METZELER 110/70-16 M/C 52S TL ROADTEC SCOOTER FRONT / 31202	NÃO	(F06) 1A1B1C1D1E2F1
METZELER	METZELER 120/70-1 5M/C TL 56P KAROO STREET FRONT / 39503	NÃO	(F06) 1A1B1C1D1E2F1
METZELER	METZELER 120/70-12 51P TL ROADTEC SCOOTER / 38454	NÃO	(F06) 1A1B1C1D1E2F1
METZELER	METZELER 120/70-12 M/C 51P FEELFREE FRONT / 18235	NÃO	(F06) 1A1B1C1D1E2F1
METZELER	METZELER 120/70-12 TL 51P ROADTEC SCOOTER / 40170	NÃO	(F06) 1A1B1C1D1E2F1
METZELER	METZELER 120/70-14 M/C 55S FEELFREE FRONT / 16595	NÃO	(F06) 1A1B1C1D1E2F1
METZELER	METZELER 120/70-14 M/C 55S TL ROADTEC SCOOTER / 38463	NÃO	(F06) 1A1B1C1D1E2F1
METZELER	METZELER 120/70-15 M/C 56S FEELFREE FRONT / 22137	NÃO	(F06) 1A1B1C1D1E2F1
METZELER	METZELER 120/70-15 M/C 56S TL ROADTEC SCOOTER / 35179	NÃO	(F06) 1A1B1C1D1E2F1
METZELER	METZELER 120/70-17 M/C 58S SPORTEC STREET / 27616	NÃO	(F06) 1A1B1C1D1E2F1
METZELER	METZELER 130/60-13 M/C TL 53P ROADTEC SCOOTER / 38460	NÃO	(F06) 1A1B1C1D1E2F1
METZELER	METZELER 130/70-16 M/C 61P FEELFREE / 18239	NÃO	(F06) 1A1B1C1D1E2F1
METZELER	METZELER 130/70-16 M/C 61S FEELFREE / 22843	NÃO	(F06) 1A1B1C1D1E2F1
METZELER	METZELER 130/70-16 M/C TL 61S ROADTEC SCOOTER / 38470	NÃO	(F06) 1A1B1C1D1E2F1
METZELER	METZELER 130/70-17 M/C 62S ME SPEED / 18026	NÃO	(F06) 1A1B1C1D1E2F1
METZELER	METZELER 130/70-17 M/C 62S SPORTEC STREET / 27154	NÃO	(F06) 1A1B1C1D1E2F1
METZELER	METZELER 140/70-1 4M/C TL 62P KAROO STREET / 39504	NÃO	(F06) 1A1B1C1D1E2F1
METZELER	METZELER 140/70-16 M/C 65P FEELFREE / 16605	NÃO	(F06) 1A1B1C1D1E2F1
METZELER	METZELER 140/70-16 M/C 65P TL ROADTEC SCOOTER / 38472	NÃO	(F06) 1A1B1C1D1E2F1
METZELER	METZELER 150/70-13 M/C 64S FEELFREE / 16602	NÃO	(F06) 1A1B1C1D1E2F1
METZELER	METZELER 150/70-13 M/C 64S TL ROADTEC SCOOTER / 35569	NÃO	(F06) 1A1B1C1D1E2F1
METZELER	METZELER 150/70-13M/CTL 64S FFREERFEELFREE / 37786	NÃO	(F06) 1A1B1C1D1E2F1
METZELER	METZELER 150/70-14 M/C 66S FEELFREE / 16596	NÃO	(F06) 1A1B1C1D1E2F1
METZELER	METZELER 150/70-14 M/C 66S TL ROADTEC SCOOTER / 35180	NÃO	(F06) 1A1B1C1D1E2F1
PIRELLI	PIRELLI 100/70-17 M/C 49S TL ANGEL CITY / 29027	NÃO	(F06) 1A1B1C1D1E2F1
PIRELLI	PIRELLI 110/70-12 47P TL DIABLO ROSSO SCOOTER FRONT / 29253	NÃO	(F06) 1A1B1C1D1E2F1
PIRELLI	PIRELLI 110/70-12 M/C 47P ANGEL SCOOTER / 27695	NÃO	(F06) 1A1B1C1D1E2F1
PIRELLI	PIRELLI 110/70-13 M/C 48P ANGEL SCOOTER / 27699	NÃO	(F06) 1A1B1C1D1E2F1
PIRELLI	PIRELLI 110/70-13 M/C 48P TL ANGEL SCOOTER / 36586	NÃO	(F06) 1A1B1C1D1E2F1
PIRELLI	PIRELLI 110/70-13 M/C 48P TL DIABLO	NÃO	(F06) 1A1B1C1D1E2F1

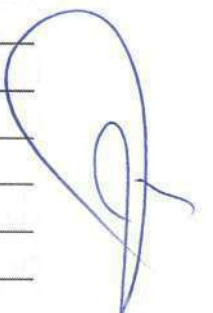
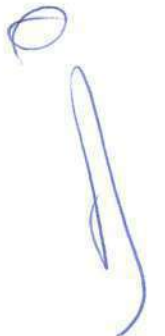

SCOOTER / 36290

PIRELLI	PIRELLI 110/70-13 M/C 48S TL ANGEL SCOOTER FRONT / 30783	NÃO	(F06) 1A1B1C1D1E2F1
PIRELLI	PIRELLI 110/70-13 M/C TL 48P DIABLO ROSSO SCOOTER / 39954	NÃO	(F13) 1A1B1C2D1E2F1
PIRELLI	PIRELLI 110/70-14 M/C TL 50P DIABLO ROSSO SCOOTER / 38038	NÃO	(F06) 1A1B1C1D1E2F1
PIRELLI	PIRELLI 110/70-16 M/C 52P ANGEL SCOOTER / 27707	NÃO	(F06) 1A1B1C1D1E2F1
PIRELLI	PIRELLI 110/70-16 M/C 52P DIABLO SCOOTER FRONT / 16609	NÃO	(F06) 1A1B1C1D1E2F1
PIRELLI	PIRELLI 110/70-16 M/C 52P GTS 23 / 12855	NÃO	(F06) 1A1B1C1D1E2F1
PIRELLI	PIRELLI 110/70-16 M/C 52P SPORT DEMON FRONT / 16225	NÃO	(F06) 1A1B1C1D1E2F1
PIRELLI	PIRELLI 110/70-16 M/C 52P TL ANGEL SCOOTER / 36583	NÃO	(F06) 1A1B1C1D1E2F1
PIRELLI	PIRELLI 110/70-16 M/C 52S ANGEL SCOOTER / 27708	NÃO	(F06) 1A1B1C1D1E2F1
PIRELLI	PIRELLI 110/70-16 M/C 52S DIABLO SCOOTER FRONT / 16781	NÃO	(F06) 1A1B1C1D1E2F1
PIRELLI	PIRELLI 110/70-17 M/C 54S ANGEL CITY / 27022	NÃO	(F06) 1A1B1C1D1E2F1
PIRELLI	PIRELLI 110/70-17 M/C 54S TL DIABLO ROSSO CORSA II / 36300	NÃO	(F06) 1A1B1C1D1E2F1
PIRELLI	PIRELLI 110/70-17 M/C 54S TL DIABLO ROSSO SPORT / 36143	NÃO	(F06) 1A1B1C1D1E2F1
PIRELLI	PIRELLI 120/70-12 M/C 51P ANGEL SCOOTER / 27697	NÃO	(F06) 1A1B1C1D1E2F1
PIRELLI	PIRELLI 120/70-12 M/C 51P DIABLO SCOOTER FRONT / 18228	NÃO	(F06) 1A1B1C1D1E2F1
PIRELLI	PIRELLI 120/70-12 M/C 51P GTS 23 / 11946	NÃO	(F06) 1A1B1C1D1E2F1
PIRELLI	PIRELLI 120/70-12 M/C 51P SL 26 / 09988	NÃO	(F06) 1A1B1C1D1E2F1
PIRELLI	PIRELLI 120/70-12 M/C 51S ANGEL SCOOTER / 27698	NÃO	(F06) 1A1B1C1D1E2F1
PIRELLI	PIRELLI 120/70-12 M/C 51S DIABLO SCOOTER FRONT / 18407	NÃO	(F06) 1A1B1C1D1E2F1
PIRELLI	PIRELLI 120/70-13 M/C 53P ANGEL SCOOTER / 27701	NÃO	(F06) 1A1B1C1D1E2F1
PIRELLI	PIRELLI 120/70-13 M/C 53P DIABLO SCOOTER FRONT / 26168	NÃO	(F06) 1A1B1C1D1E2F1
PIRELLI	PIRELLI 120/70-13 M/C 53P GTS 23 / 11949	NÃO	(F06) 1A1B1C1D1E2F1
PIRELLI	PIRELLI 120/70-13 M/C 53P TL DIABLO SCOOTER / 26168	NÃO	(F06) 1A1B1C1D1E2F1
PIRELLI	PIRELLI 120/70-13 M/C 53P DIABLO ROSSO SCOOTER / 39955	NÃO	(F13) 1A1B1C2D1E2F1
PIRELLI	PIRELLI 120/70-14 M/C 55P ANGEL SCOOTER / 27703	NÃO	(F06) 1A1B1C1D1E2F1
PIRELLI	PIRELLI 120/70-14 M/C 55P EVO 21 / 16074	NÃO	(F06) 1A1B1C1D1E2F1
PIRELLI	PIRELLI 120/70-14 M/C 55S DIABLO ROSSO SCOOTER / 27685	NÃO	(F06) 1A1B1C1D1E2F1
PIRELLI	PIRELLI 120/70-14 M/C 55S DIABLO SCOOTER FRONT / 16606	NÃO	(F06) 1A1B1C1D1E2F1
PIRELLI	PIRELLI 120/70-14 M/C TL 55S DIABLO ROSSO SPORT / 39868	NÃO	(F06) 1A1B1C1D1E2F1
PIRELLI	PIRELLI 120/70-15 M/C 56P ANGEL SCOOTER / 27704	NÃO	(F06) 1A1B1C1D1E2F1
PIRELLI	PIRELLI 120/70-15 M/C 56P GTS 23 / 12369	NÃO	(F06) 1A1B1C1D1E2F1
PIRELLI	PIRELLI 120/70-15 M/C 56S ANGEL SCOOTER / 27705	NÃO	(F06) 1A1B1C1D1E2F1
PIRELLI	PIRELLI 120/70-15 M/C 56S DIABLO ROSSO SCOOTER / 27688	NÃO	(F06) 1A1B1C1D1E2F1
PIRELLI	PIRELLI 120/70-15 M/C 56S DIABLO SCOOTER / 27725	NÃO	(F06) 1A1B1C1D1E2F1
PIRELLI	PIRELLI 120/70-15 M/C 56S DIABLO SCOOTER FRONT / 22864	NÃO	(F06) 1A1B1C1D1E2F1
PIRELLI	PIRELLI 120/70-15 M/C 56S TL (E) ANGEL SCOOTER / 32871	NÃO	(F06) 1A1B1C1D1E2F1
PIRELLI	PIRELLI 120/70-15 M/C TL 56S ANGEL SCOOTER FRONT / 39863	NÃO	(F06) 1A1B1C1D1E2F1
PIRELLI	PIRELLI 120/70-15M/CTL 56S DSCOOF DIABLO SCCOTER / 36248	NÃO	(F06) 1A1B1C1D1E2F1
PIRELLI	PIRELLI 120/70-15M/CTL 56S.. DSCOOF DIABLO SCCOTER / 27725	NÃO	(F06) 1A1B1C1D1E2F1
PIRELLI	PIRELLI 120/70-16 M/C 57P SPORT DEMON FRONT / 16288	NÃO	(F06) 1A1B1C1D1E2F1
PIRELLI	PIRELLI 120/70-16 M/C TL 57P SPORT DEMON FRONT / 38411	NÃO	(F06) 1A1B1C1D1E2F1
PIRELLI	PIRELLI 120/70-17 M/C 58S ANGEL CITY / 25805	NÃO	(F06) 1A1B1C1D1E2F1





PIRELLI	PIRELLI 120/70-17 M/C 58S TL DIABLO ROSSO SPORT / 36144	NÃO	(F06) 1A1B1C1D1E2F1
PIRELLI	PIRELLI 130/70-12 M/C 56P SL 26 / 09989	NÃO	(F06) 1A1B1C1D1E2F1
PIRELLI	PIRELLI 130/70-16 M/C 61P ANGEL SCOOTER / 27721	NÃO	(F06) 1A1B1C1D1E2F1
PIRELLI	PIRELLI 130/70-16 M/C 61P SPORT DEMON / 16226	NÃO	(F06) 1A1B1C1D1E2F1
PIRELLI	PIRELLI 130/70-16 M/C 61P SPORT DEMON / 25894	NÃO	(F06) 1A1B1C1D1E2F1
PIRELLI	PIRELLI 130/70-16 M/C 61P TL ANGEL SCOOTER / 36585	NÃO	(F06) 1A1B1C1D1E2F1
PIRELLI	PIRELLI 130/70-16 M/C 61S DIABLO SCOOTER / 23191	NÃO	(F06) 1A1B1C1D1E2F1
PIRELLI	PIRELLI 130/70-16M/CTL 61S ANGSCR ANGEL SCOOTER / 37839	NÃO	(F06) 1A1B1C1D1E2F1
PIRELLI	PIRELLI 130/70-17 M/C 62S ANGEL CITY / 27023	NÃO	(F06) 1A1B1C1D1E2F1
PIRELLI	PIRELLI 130/70-17 M/C 62S MT75 / 11974	NÃO	(F06) 1A1B1C1D1E2F1
PIRELLI	PIRELLI 130/70-17 M/C 62S SPORT DEMON / 15960	NÃO	(F06) 1A1B1C1D1E2F1
PIRELLI	PIRELLI 130/70-17 M/C 62S SPORT DEMON / 23697	NÃO	(F06) 1A1B1C1D1E2F1
PIRELLI	PIRELLI 130/70-17 M/C 62S SPORT DRAGON / 19545	NÃO	(F06) 1A1B1C1D1E2F1
PIRELLI	PIRELLI 130/70-17 M/C 62S TL ANGEL CITY / 32434	NÃO	(F06) 1A1B1C1D1E2F1
PIRELLI	PIRELLI 130/70-17 M/C 62S TL DIABLO ROSSO SPORT / 36145	NÃO	(F06) 1A1B1C1D1E2F1
PIRELLI	PIRELLI 140/70-13 M/C 61P DIABLO SCOOTER / 24296	NÃO	(F06) 1A1B1C1D1E2F1
PIRELLI	PIRELLI 140/70-13M/C TL 61P DIABLO ROSSO SCOOTER / 40175	NÃO	(F06) 1A1B1C1D1E2F1
PIRELLI	PIRELLI 140/70-13M/CTL 61P ANGSCR DIABLO SCOTER / 29021	NÃO	(F06) 1A1B1C1D1E2F1
PIRELLI	PIRELLI 140/70-16 M/C 65P ANGEL SCOOTER / 27724	NÃO	(F06) 1A1B1C1D1E2F1
PIRELLI	PIRELLI 140/70-16 M/C 65P DIABLO SCOOTER / 16616	NÃO	(F06) 1A1B1C1D1E2F1
PIRELLI	PIRELLI 140/70-16 M/C 65P GTS 24 / 12856	NÃO	(F06) 1A1B1C1D1E2F1
PIRELLI	PIRELLI 140/70-17 M/C 66S ANGEL CITY / 25813	NÃO	(F06) 1A1B1C1D1E2F1
PIRELLI	PIRELLI 140/70-17 M/C 66S TL ANGEL CITY / 35666	NÃO	(F10) 1A1B1C1D2E2F2
PIRELLI	PIRELLI 140/70-17 M/C 66S TL DIABLO ROSSO SPORT / 36146	NÃO	(F06) 1A1B1C1D1E2F1
PIRELLI	PIRELLI 150/60-17 M/C 66S ANGEL CITY / 26906	NÃO	(F06) 1A1B1C1D1E2F1
PIRELLI	PIRELLI 150/60-17 M/C 66S TL DIABLO ROSSO SPORT / 36147	NÃO	(F06) 1A1B1C1D1E2F1
PIRELLI	PIRELLI 150/70-13 M/C 64S DIABLO ROSSO SCOOTER / 27691	NÃO	(F06) 1A1B1C1D1E2F1
PIRELLI	PIRELLI 150/70-13 M/C 64S DIABLO SCOOTER / 16613	NÃO	(F06) 1A1B1C1D1E2F1
PIRELLI	PIRELLI 150/70-13 M/C 64S DIABLO SCOOTER / 25908	NÃO	(F06) 1A1B1C1D1E2F1
PIRELLI	PIRELLI 150/70-13 M/C 64S TL ANGEL SCOOTER / 31073	NÃO	(F06) 1A1B1C1D1E2F1
PIRELLI	PIRELLI 150/70-14 M/C 66P ANGEL SCOOTER / 27718	NÃO	(F06) 1A1B1C1D1E2F1
PIRELLI	PIRELLI 150/70-14 M/C 66S ANGEL SCOOTER / 27719	NÃO	(F06) 1A1B1C1D1E2F1
PIRELLI	PIRELLI 150/70-14 M/C 66S DIABLO ROSSO SCOOTER / 27692	NÃO	(F06) 1A1B1C1D1E2F1
PIRELLI	PIRELLI 150/70-14 M/C 66S DIABLO SCOOTER / 16607	NÃO	(F06) 1A1B1C1D1E2F1
PIRELLI	PIRELLI 150/70-14 M/C 66S DIABLO SCOOTER / 25903	NÃO	(F06) 1A1B1C1D1E2F1
PIRELLI	PIRELLI 150/70-14 M/C 66S TL ANGEL SCOOTER / 35676	NÃO	(F06) 1A1B1C1D1E2F1
PIRELLI	PIRELLI 150/70-14 M/C TL 66S ANGEL SCOOTER / 39864	NÃO	(F06) 1A1B1C1D1E2F1
PIRELLI	PIRELLI 150/70-16 M/C 68S SPORT DEMON / 16103	NÃO	(F06) 1A1B1C1D1E2F1



Certificador: IQA N° Certificado: 04P-0002A.12-07 Tipo: Produto Emissão: 30/09/2020 Validade: 30/09/2024 Status do Certificado: Ativo Doc.Normativo

CNPJ/CPF	Razão Social / Nome (PF)	Nome fantasia	Endereço	Status	Papel da empresa
59179838000137	PIRELLI PNEUS LTDA.	PIRELLI PNEUS LTDA.	AV. CAPUAVA, 603 - - VILA HOMERO THON - SANTO ANDRÉ, SP - BRASIL	ATIVO	REPRESENTANTE LEGAL

59179838000218	PIRELLI PNEUS LTDA.	PIRELLI PNEUS LTDA.	AV. JOHN BOYD DUNLOP, 6800 - - CAMPO GRANDE - CAMPINAS, SP - BRASIL	ATIVO	FABRICANTE
59179838000307	PIRELLI PNEUS LTDA.	PIRELLI PNEUS LTDA.	AV. ELY CORREA, 1610 -- PARQUE DOS ANJOS - GRAVATAÍ, RS - BRASIL	ATIVO	FABRICANTE
	PT EVOLUZIONE TYRES	PT EVOLUZIONE TYRES	JL. RAYA, PURWADADI - KALIJATI DUSUN KALIANGBAWANG, --- JAWA BARAT, - INDONÉSIA	ATIVO	FABRICANTE



Marca	Modelo	Importado	Descrição
METZELER	METZELER 110/70-13 M/C 48H TL ROADTEC SCOOTER / 38389	NÃO	(F07) 1A1B1C1D1E3F1
METZELER	METZELER 110/70-17 M/C 54H LASERTEC FRONT / 15303	NÃO	(F07) 1A1B1C1D1E3F1
METZELER	METZELER 110/70-17 M/C 54H ME SPEED FRONT / 19837	NÃO	(F07) 1A1B1C1D1E3F1
METZELER	METZELER 110/70-17 M/C 54H SPORTEC KLASSIK / 25503	NÃO	(F07) 1A1B1C1D1E3F1
METZELER	METZELER 110/70-17 M/C 54H SPORTEC STREET / 27153	NÃO	(F07) 1A1B1C1D1E3F1
METZELER	METZELER 110/70-17 M/C 54H TL ROADTEC 01 / 31324	NÃO	(F07) 1A1B1C1D1E3F1
METZELER	METZELER 120/70-17 M/C 58V LASERTEC FRONT / 15312	NÃO	(F07) 1A1B1C1D1E3F1
METZELER	METZELER 120/70-21 M/C 62V ME 880 MARATHON FRONT / 12893	NÃO	(F07) 1A1B1C1D1E3F1
METZELER	METZELER 120/70-21 M/C 62V TL ME 888F MARATHON ULTRA / 31341	NÃO	(F07) 1A1B1C1D1E3F1
METZELER	METZELER 130/60-21 M/CTL 63H ME 888 MARATHON ULTRA / 32724	NÃO	(F07) 1A1B1C1D1E3F1
METZELER	METZELER 130/70-17 M/C 62H LASERTEC / 15326	NÃO	(F07) 1A1B1C1D1E3F1
METZELER	METZELER 130/70-17 M/C 62H SPORTEC KLASSIK / 25509	NÃO	(F07) 1A1B1C1D1E3F1
METZELER	METZELER 130/70-17 M/C 62H TL ROADTEC 01 / 31326	NÃO	(F07) 1A1B1C1D1E3F1
METZELER	METZELER 130/70-18 M/C 63H LASERTEC / 15330	NÃO	(F07) 1A1B1C1D1E3F1
METZELER	METZELER 140/70-17 M/C 66H LASERTEC / 18406	NÃO	(F07) 1A1B1C1D1E3F1
METZELER	METZELER 140/70-17 M/C 66H ME SPEED / 19838	NÃO	(F07) 1A1B1C1D1E3F1
METZELER	METZELER 140/70-17 M/C 66H SPORTEC STREET / 27155	NÃO	(F07) 1A1B1C1D1E3F1
METZELER	METZELER 140/70-17 M/C 66H TL ROADTEC 01 / 32421	NÃO	(F07) 1A1B1C1D1E3F1
METZELER	METZELER 150/60-17 M/C 66H SPORTEC STREET / 27158	NÃO	(F07) 1A1B1C1D1E3F1
METZELER	METZELER 150/70-17 M/C 69H LASERTEC / 15335	NÃO	(F07) 1A1B1C1D1E3F1
METZELER	METZELER 150/70-17 M/C 69H TL SPORTEC KLASSIK / 29104	NÃO	(F07) 1A1B1C1D1E3F1
METZELER	METZELER 150/70-17 M/C 69V TL ROADTEC 01 / 32424	NÃO	(F07) 1A1B1C1D1E3F1
METZELER	METZELER 150/70-17M/CTL 69H ROD01RROADTEC 01 / 32423	NÃO	(F07) 1A1B1C1D1E3F1
PIRELLI	PIRELLI 110/70-17 M/C 54H SPORT DEMON / 25893	NÃO	(F07) 1A1B1C1D1E3F1
PIRELLI	PIRELLI 110/70-17 M/C 54H SPORT DEMON FRONT / 13429	NÃO	(F07) 1A1B1C1D1E3F1
PIRELLI	PIRELLI 110/70-17 M/C 54H SPORT DEMON FRONT / 20468	NÃO	(F07) 1A1B1C1D1E3F1
PIRELLI	PIRELLI 110/70-17 M/C 54H SPORT DRAGON / 20354	NÃO	(F07) 1A1B1C1D1E3F1
PIRELLI	PIRELLI 110/70-17 M/C 54H TL SPORT DRAGON FRONT / 31087	NÃO	(F07) 1A1B1C1D1E3F1
PIRELLI	PIRELLI 110/70-17 M/C 54H VANTAGE FRONT / 23649	NÃO	(F07) 1A1B1C1D1E3F1
PIRELLI	PIRELLI 120/70-17 M/C 58H SPORT DEMON FRONT / 15647	NÃO	(F07) 1A1B1C1D1E3F1
PIRELLI	PIRELLI 130/70-17 M/C 62H SPORT DEMON / 20469	NÃO	(F07) 1A1B1C1D1E3F1
PIRELLI	PIRELLI 130/70-17 M/C 62H SPORT DEMON / 25895	NÃO	(F07) 1A1B1C1D1E3F1
PIRELLI	PIRELLI 130/70-18 M/C 63H SPORT DEMON / 13434	NÃO	(F07) 1A1B1C1D1E3F1
PIRELLI	PIRELLI 130/70-18 M/C 63H TL PHANTOM SPORTSCOMP / 31354	NÃO	(F07) 1A1B1C1D1E3F1
PIRELLI	PIRELLI 130/70-18 M/C 63V TL PHANTOM SPORTSCOMP RS / 29197	NÃO	(F07) 1A1B1C1D1E3F1
PIRELLI	PIRELLI 130/70-18M/CTL 63H PHANTRPHANTOM SPORTSCOMP / 31311	NÃO	(F07) 1A1B1C1D1E3F1
PIRELLI	PIRELLI 140/70-17 M/C 66H SPORT	NÃO	(F07) 1A1B1C1D1E3F1





	DEMON / 14039		
PIRELLI	PIRELLI 140/70-17 M/C 66H SPORT DEMON / 20470	NÃO	(F07) 1A1B1C1D1E3F1
PIRELLI	PIRELLI 140/70-17 M/C 66H SPORT DEMON / 23698	NÃO	(F07) 1A1B1C1D1E3F1
PIRELLI	PIRELLI 140/70-17 M/C 66H SPORT DEMON / 25896	NÃO	(F07) 1A1B1C1D1E3F1
PIRELLI	PIRELLI 140/70-17 M/C 66H SPORT DRAGON / 20355	NÃO	(F07) 1A1B1C1D1E3F1
PIRELLI	PIRELLI 140/70-17 M/C 66H VANTAGE / 23650	NÃO	(F07) 1A1B1C1D1E3F1
PIRELLI	PIRELLI 140/70-18 M/C 67V SPORT DEMON / 14050	NÃO	(F07) 1A1B1C1D1E3F1
PIRELLI	PIRELLI 150/70-17 M/C 69H SPORT DEMON / 13433	NÃO	(F07) 1A1B1C1D1E3F1
PIRELLI	PIRELLI 150/70-18 M/C 70V TL PHANTON RS / 31126	NÃO	(F07) 1A1B1C1D1E3F1
PIRELLI	PIRELLI 160/70-17 M/C 73V NIGHT DRAGON / 22118	NÃO	(F07) 1A1B1C1D1E3F1
PIRELLI	PIRELLI 180/70-15 M/C 76H MT 66 / 09290	NÃO	(F07) 1A1B1C1D1E3F1

Certificador: IQA N° Certificado: 04P-0002A.12-08 Tipo: Produto Emissão: 30/09/2020 Validade: 30/09/2024 Status do Certificado: Ativo Doc.Normativo

CNPJ/CPF	Razão Social / Nome (PF)	Nome fantasia	Endereço	Status	Papel da empresa
59179838000137	PIRELLI PNEUS LTDA.	PIRELLI PNEUS LTDA.	AV. CAPUAVA, 603 -- VILA HOMERO THON - SANTO ANDRÉ, SP - BRASIL	ATIVO	REPRESENTANTE LEGAL
59179838000218	PIRELLI PNEUS LTDA.	PIRELLI PNEUS LTDA.	AV. JOHN BOYD DUNLOP, 6800 - CAMPO GRANDE - CAMPINAS, SP - BRASIL	ATIVO	FABRICANTE
59179838000307	PIRELLI PNEUS LTDA.	PIRELLI PNEUS LTDA.	AV. ELY CORREA, 1610 -- PARQUE DOS ANJOS - GRAVATAÍ, RS - BRASIL	ATIVO	FABRICANTE
	PT EVOLUZIONE TYRES	PT EVOLUZIONE TYRES	JL. RAYA, PURWADADI - KALIJATI DUSUN KALIANGBAWANG, --- JAWA BARAT, - INDONÉSIA	ATIVO	FABRICANTE

Marca	Modelo	Importado	Descrição
METZELER	METZELER 100/80-17 M/C 52H TL CRUISETEC / 38227	NÃO	(F08) 1A1B1C1D2E3F1
METZELER	METZELER 100/80-17 M/C 52H TL ROADTEC 01 / 32411	NÃO	(F08) 1A1B1C1D2E3F1
METZELER	METZELER 100/90-16 M/C 54H LASERTEC FRONT / 15297	NÃO	(F08) 1A1B1C1D2E3F1
METZELER	METZELER 100/90-16 M/C 54H TL ROADTEC 01 / 32409	NÃO	(F08) 1A1B1C1D2E3F1
METZELER	METZELER 100/90-18 M/C 56H LASERTEC FRONT / 15298	NÃO	(F08) 1A1B1C1D2E3F1
METZELER	METZELER 100/90-18 M/C 56H ME 880 MARATHON FRONT / 11937	NÃO	(F08) 1A1B1C1D2E3F1
METZELER	METZELER 100/90-18 M/C 56H TL ME 888 MARATHON ULTRA / 27037	NÃO	(F08) 1A1B1C1D2E3F1
METZELER	METZELER 100/90-18 M/C 56H TL ROADTEC 01 / 32414	NÃO	(F08) 1A1B1C1D2E3F1
METZELER	METZELER 100/90-18M/CTL 56V ROD01FROADTEC 01 / 32415	NÃO	(F08) 1A1B1C1D2E3F1
METZELER	METZELER 100/90-19 M/C 57H LASERTEC FRONT / 15300	NÃO	(F08) 1A1B1C1D2E3F1
METZELER	METZELER 100/90-19 M/C 57H ME 880 MARATHON FRONT / 10407	NÃO	(F08) 1A1B1C1D2E3F1
METZELER	METZELER 100/90-19 M/C 57H ME 880 MARATHON FRONT / 20002	NÃO	(F08) 1A1B1C1D2E3F1
METZELER	METZELER 100/90-19 M/C 57H ME 888 MARATHON ULTRA / 23183	NÃO	(F08) 1A1B1C1D2E3F1
METZELER	METZELER 100/90-19 M/C 57H ME 888 MARATHON ULTRA / 24078	NÃO	(F08) 1A1B1C1D2E3F1
METZELER	METZELER 100/90-19 M/C 57H TL CRUISETEC / 35766	NÃO	(F08) 1A1B1C1D2E3F1
METZELER	METZELER 100/90-19 M/C 57H TL MARATHON PRIME / 28155	NÃO	(F08) 1A1B1C1D2E3F1
METZELER	METZELER 100/90-19 M/C 57H TL ME 888 MARATHON ULTRA / 37457	NÃO	(F08) 1A1B1C1D2E3F1
METZELER	METZELER 100/90-19 M/C 57H TL ME 888 MARATHON ULTRA OW FRONT / 34836	NÃO	(F08) 1A1B1C1D2E3F1
METZELER	METZELER 100/90-19 M/C 57H TOURANCE / 10124	NÃO	(F08) 1A1B1C1D2E3F1
METZELER	METZELER 100/90-19 M/C 57V LASERTEC FRONT / 15301	NÃO	(F08) 1A1B1C1D2E3F1
METZELER	METZELER 100/90-19 M/C 57V SPORTEC KLASSIK / 25504	NÃO	(F08) 1A1B1C1D2E3F1





METZELER	METZELER 100/90-19 M/C 57V TL ROADTEC 01 / 31325	NÃO	(F08) 1A1B1C1D2E3F1
METZELER	METZELER 100/90-19 M/C 57V TOURANCE NEXT / 24160	NÃO	(F08) 1A1B1C1D2E3F1
METZELER	METZELER 100/90-19M/CTL 57H TOURANCE FRONT (K) / 39071	NÃO	(F08) 1A1B1C1D2E3F1
METZELER	METZELER 100/90-19M/CTL 57H TOURANCE NEXT / 40596	NÃO	(F29) 1A1B2C1D1E3F1
METZELER	METZELER 100/90-19M/CTL 57V TNEXTFTOURANCE NEXT / 37731	NÃO	(F08) 1A1B1C1D2E3F1
METZELER	METZELER 100/90V18 M/C 56V LASERTEC FRONT / 15345	NÃO	(F08) 1A1B1C1D2E3F1
METZELER	METZELER 100/90V18 M/C 56V SPORTEC KLASSIK / 25507	NÃO	(F08) 1A1B1C1D2E3F1
METZELER	METZELER 110/80-17 M/C 57H LASERTEC FRONT / 15304	NÃO	(F08) 1A1B1C1D2E3F1
METZELER	METZELER 110/80-17 M/C 57H TL ROADTEC 01 / 32412	NÃO	(F08) 1A1B1C1D2E3F1
METZELER	METZELER 110/80-17 M/C 57V TL ROADTEC 01 / 32413	NÃO	(F08) 1A1B1C1D2E3F1
METZELER	METZELER 110/80-18 M/C 58H LASERTEC FRONT / 15305	NÃO	(F08) 1A1B1C1D2E3F1
METZELER	METZELER 110/80-18 M/C 58H LASERTEC FRONT / 15958	NÃO	(F08) 1A1B1C1D2E3F1
METZELER	METZELER 110/80-19 M/C 59H TL TOURANCE / 26840	NÃO	(F08) 1A1B1C1D2E3F1
METZELER	METZELER 110/80-19 M/C 59H TL TOURANCE FRONT / 30798	NÃO	(F08) 1A1B1C1D2E3F1
METZELER	METZELER 110/80V17 M/C 57V LASERTEC FRONT / 15347	NÃO	(F08) 1A1B1C1D2E3F1
METZELER	METZELER 110/80V17 M/C 57V SPORTEC KLASSIK / 25506	NÃO	(F08) 1A1B1C1D2E3F1
METZELER	METZELER 110/80V18 M/C 58V LASERTEC FRONT / 15348	NÃO	(F08) 1A1B1C1D2E3F1
METZELER	METZELER 110/90-16 M/C 59V LASERTEC FRONT / 15302	NÃO	(F08) 1A1B1C1D2E3F1
METZELER	METZELER 110/90-16 M/C 59V TL ROADTEC 01 / 32410	NÃO	(F08) 1A1B1C1D2E3F1
METZELER	METZELER 110/90-18 M/C 61H LASERTEC / 15319	NÃO	(F08) 1A1B1C1D2E3F1
METZELER	METZELER 110/90-18 M/C 61H LASERTEC FRONT / 17042	NÃO	(F08) 1A1B1C1D2E3F1
METZELER	METZELER 110/90-18 M/C 61H ME 880 MARATHON FRONT / 11661	NÃO	(F08) 1A1B1C1D2E3F1
METZELER	METZELER 110/90-18 M/C 61H TL ME 888 MARATHON ULTRA / 27038	NÃO	(F08) 1A1B1C1D2E3F1
METZELER	METZELER 110/90-18 M/C 61H TL ROADTEC 01 / 32425	NÃO	(F08) 1A1B1C1D2E3F1
METZELER	METZELER 110/90-18 M/C 61V TL ROADTEC 01 / 32416	NÃO	(F08) 1A1B1C1D2E3F1
METZELER	METZELER 110/90-19 M/C 62H LASERTEC FRONT / 15308	NÃO	(F08) 1A1B1C1D2E3F1
METZELER	METZELER 110/90-19 M/C 62H ME 880 MARATHON FRONT / 10411	NÃO	(F08) 1A1B1C1D2E3F1
METZELER	METZELER 110/90-19 M/C 62H ME 888 MARATHON ULTRA / 26615	NÃO	(F08) 1A1B1C1D2E3F1
METZELER	METZELER 110/90-19 M/C 62H TL CRUISETEC / 35776	NÃO	(F08) 1A1B1C1D2E3F1
METZELER	METZELER 110/90V18 M/C 61V LASERTEC FRONT / 15307	NÃO	(F08) 1A1B1C1D2E3F1
METZELER	METZELER 110/90V18 M/C 61V SPORTEC KLASSIK / 25508	NÃO	(F08) 1A1B1C1D2E3F1
METZELER	METZELER 120/80-17 M/C 61V ME 880 MARATHON FRONT / 11249	NÃO	(F08) 1A1B1C1D2E3F1
METZELER	METZELER 120/80-17 M/CTL 61V ME 888 MARATHON ULTRA / 31330	NÃO	(F08) 1A1B1C1D2E3F1
METZELER	METZELER 120/80-18 M/C 62H LASERTEC / 15320	NÃO	(F08) 1A1B1C1D2E3F1
METZELER	METZELER 120/80-18 M/C 62H TL ROADTEC 01 / 32426	NÃO	(F08) 1A1B1C1D2E3F1
METZELER	METZELER 120/90-16 M/C 63H ME 77 PERFECT / 01331	NÃO	(F08) 1A1B1C1D2E3F1
METZELER	METZELER 120/90-18 M/C 65H LASERTEC / 15321	NÃO	(F08) 1A1B1C1D2E3F1
METZELER	METZELER 120/90-18 M/C 65V LASERTEC / 15322	NÃO	(F08) 1A1B1C1D2E3F1
METZELER	METZELER 120/90-18 M/C 65V SPORTEC KLASSIK / 25510	NÃO	(F08) 1A1B1C1D2E3F1
METZELER	METZELER 120/90-18 M/C 65V TL ROADTEC 01 / 31327	NÃO	(F08) 1A1B1C1D2E3F1
METZELER	METZELER 130/80-17 M/C 65H LASERTEC / 15327	NÃO	(F08) 1A1B1C1D2E3F1
METZELER	METZELER 130/80-17 M/C 65H SPORTEC KLASSIK / 25514	NÃO	(F08) 1A1B1C1D2E3F1

METZELER	METZELER 130/80-17 M/C 65H TL ROADTEC 01 / 32419	NÃO	(F08) 1A1B1C1D2E3F1
METZELER	METZELER 130/80V18 M/C 66V LASERTEC / 15331	NÃO	(F08) 1A1B1C1D2E3F1
METZELER	METZELER 130/90-16 M/C 67H ME 880 MARATHON FRONT / 10408	NÃO	(F08) 1A1B1C1D2E3F1
METZELER	METZELER 130/90-16 M/C 67H ME 880 MARATHON FRONT / 13387	NÃO	(F08) 1A1B1C1D2E3F1
METZELER	METZELER 130/90-16 M/C 67H ME 888 MARATHON ULTRA / 23180	NÃO	(F08) 1A1B1C1D2E3F1
METZELER	METZELER 130/90-16 M/C 67H ME 888 MARATHON ULTRA / 24076	NÃO	(F08) 1A1B1C1D2E3F1
METZELER	METZELER 130/90-16 M/C 67H TL MARATHON PRIME / 28153	NÃO	(F08) 1A1B1C1D2E3F1
METZELER	METZELER 130/90-16 M/C 67H TL ME 888 MARATHON ULTRA / 23180	NÃO	(F08) 1A1B1C1D2E3F1
METZELER	METZELER 130/90-16 M/C 67H TL PERFECT ME 77 FRONT / 31397	NÃO	(F08) 1A1B1C1D2E3F1
METZELER	METZELER 130/90-16 M/C 67H TL RILLE / 32430	NÃO	(F08) 1A1B1C1D2E3F1
METZELER	METZELER 130/90-16 M/C 67H TL ROADTEC 01 / 35552	NÃO	(F08) 1A1B1C1D2E3F1
METZELER	METZELER 130/90-16 M/C 67V LASERTEC / 15324	NÃO	(F08) 1A1B1C1D2E3F1
METZELER	METZELER 130/90-16 M/C 67V TL ROADTEC 01 / 32418	NÃO	(F08) 1A1B1C1D2E3F1
METZELER	METZELER 130/90-17 M/C 68V LASERTEC / 15329	NÃO	(F08) 1A1B1C1D2E3F1
METZELER	METZELER 130/90-17 M/C 68V SPORTEC KLASSIK / 25513	NÃO	(F08) 1A1B1C1D2E3F1
METZELER	METZELER 130/90-17 M/C 68V TL ROADTEC 01 / 32420	NÃO	(F08) 1A1B1C1D2E3F1
METZELER	METZELER 140/80-17 M/C 69H ENDURO 3 SAHARA / 01437	NÃO	(F08) 1A1B1C1D2E3F1
METZELER	METZELER 140/80-17 M/C 69H ME 880 MARATHON FRONT / 16242	NÃO	(F08) 1A1B1C1D2E3F1
METZELER	METZELER 140/80-17 M/C 69H TL ME 888 MARATHON ULTRA / 27035	NÃO	(F08) 1A1B1C1D2E3F1
METZELER	METZELER 140/80-17 M/C 69V TL ROADTEC 01 / 32422	NÃO	(F08) 1A1B1C1D2E3F1
METZELER	METZELER 150/80-16 M/C 71H ME 880 MARATHON FRONT / 14152	NÃO	(F08) 1A1B1C1D2E3F1
METZELER	METZELER 150/80-16 M/C 71H ME 888 MARATHON ULTRA / 26616	NÃO	(F08) 1A1B1C1D2E3F1
METZELER	METZELER 150/80-16 M/C 71H TL CRUISETEC / 35769	NÃO	(F08) 1A1B1C1D2E3F1
METZELER	METZELER 150/80-16 M/C 71H TL ROADTEC 01 / 35553	NÃO	(F08) 1A1B1C1D2E3F1
METZELER	METZELER 150/80-17 M/C 72H ME 880 MARATHON FRONT / 17054	NÃO	(F08) 1A1B1C1D2E3F1
METZELER	METZELER 150/80-17 M/C 72H TL ME 888F MARATHON ULTRA / 31335	NÃO	(F08) 1A1B1C1D2E3F1
METZELER	METZELER 3.25-19 M/C 54H LASERTEC FRONT / 15313	NÃO	(F08) 1A1B1C1D2E3F1
METZELER	METZELER 3.25-19 M/C 54H TL ROADTEC 01 / 32417	NÃO	(F08) 1A1B1C1D2E3F1
METZELER	METZELER 3.25-19 M/C 54V LASERTEC FRONT / 15314	NÃO	(F08) 1A1B1C1D2E3F1
METZELER	METZELER 3.25-19 M/C 54V SPORTEC KLASSIK / 25505	NÃO	(F08) 1A1B1C1D2E3F1
METZELER	METZELER 3.25-19 M/C 54V TL ROADTEC 01 / 32427	NÃO	(F08) 1A1B1C1D2E3F1
METZELER	METZELER 3.50-19 M/C 57H LASERTEC FRONT / 15315	NÃO	(F08) 1A1B1C1D2E3F1
METZELER	METZELER 4.00-18 M/C 64H ME 77 PERFECT / 01318	NÃO	(F08) 1A1B1C1D2E3F1
METZELER	METZELER 4.00-18 M/C 64V LASERTEC / 15339	NÃO	(F08) 1A1B1C1D2E3F1
METZELER	METZELER 4.00-18 M/C 64V SPORTEC KLASSIK / 25511	NÃO	(F08) 1A1B1C1D2E3F1
METZELER	METZELER 4.00-18 M/C 64V TL ROADTEC 01 / 32428	NÃO	(F08) 1A1B1C1D2E3F1
METZELER	METZELER 4.10-18 M/C 60H ME 77 PERFECT / 01320	NÃO	(F08) 1A1B1C1D2E3F1
METZELER	METZELER 80/90-21 M/C 48H ME 880 MARATHON FRONT / 10410	NÃO	(F08) 1A1B1C1D2E3F1
METZELER	METZELER 80/90-21 M/C 48H TL ME 888 MARATHON ULTRA / 27030	NÃO	(F08) 1A1B1C1D2E3F1
METZELER	METZELER 90/90-18 M/C 51H LASERTEC FRONT / 15317	NÃO	(F08) 1A1B1C1D2E3F1
METZELER	METZELER 90/90-18 M/C 51H ME 11 PERFECT / 01124	NÃO	(F08) 1A1B1C1D2E3F1
METZELER	METZELER 90/90-19 M/C 52H TL ROADTEC 01 / 36278	NÃO	(F08) 1A1B1C1D2E3F1
METZELER	METZELER 90/90-21 M/C 54H ENDURO 3	NÃO	(F08) 1A1B1C1D2E3F1

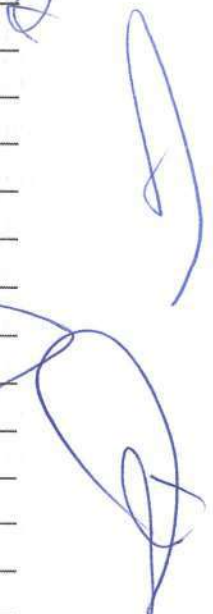

SAHARA / 01438

METZELER	METZELER 90/90-21 M/C 54H KAROO STREET / 37351	NÃO	(F08) 1A1B1C1D2E3F1
METZELER	METZELER 90/90-21 M/C 54H LASERTEC FRONT / 15318	NÃO	(F08) 1A1B1C1D2E3F1
METZELER	METZELER 90/90-21 M/C 54H ME 880 MARATHON FRONT / 14804	NÃO	(F08) 1A1B1C1D2E3F1
METZELER	METZELER 90/90-21 M/C 54H ME 888 MARATHON ULTRA / 26164	NÃO	(F08) 1A1B1C1D2E3F1
METZELER	METZELER 90/90-21 M/C 54H TL PERFECT ME 77 FRONT / 31396	NÃO	(F08) 1A1B1C1D2E3F1
METZELER	METZELER 90/90-21 M/C 54H TL TOURANCE / 30786	NÃO	(F08) 1A1B1C1D2E3F1
METZELER	METZELER 90/90-21 M/C 54H TL TOURANCE FRONT / 10126	NÃO	(F08) 1A1B1C1D2E3F1
METZELER	METZELER 90/90-21 M/C 54V TOURANCE NEXT / 23121	NÃO	(F08) 1A1B1C1D2E3F1
METZELER	METZELER 90/90-21 M/C 54V TOURANCE NEXT / 30015	NÃO	(F08) 1A1B1C1D2E3F1
METZELER	METZELER 90/90-21 M/C TL 54V TOURANCE NEXT 2 / 39612	NÃO	(F08) 1A1B1C1D2E3F1
METZELER	METZELER 90/90-21M/CTL 54H KAROSFKAROO STREET / 37353	NÃO	(F08) 1A1B1C1D2E3F1
METZELER	METZELER MH90-21 M/C 54H ME 888 MARATHON ULTRA / 24085	NÃO	(F08) 1A1B1C1D2E3F1
METZELER	METZELER MH90-21 M/C 54H ME 888 MARATHON ULTRA / 24086	NÃO	(F08) 1A1B1C1D2E3F1
METZELER	METZELER MH90-21 M/C 54H TL CRUISETEC / 35778	NÃO	(F08) 1A1B1C1D2E3F1
PIRELLI	PIRELLI 100/80-17 M/C 52H SPORT DEMON / 25839	NÃO	(F08) 1A1B1C1D2E3F1
PIRELLI	PIRELLI 100/80-17 M/C 52H SPORT DEMON FRONT / 13428	NÃO	(F08) 1A1B1C1D2E3F1
PIRELLI	PIRELLI 100/90-16 M/C 54H SPORT DEMON FRONT / 14031	NÃO	(F08) 1A1B1C1D2E3F1
PIRELLI	PIRELLI 100/90-18 M/C 56H (B) PHANTOM SPORTSCOMP / 38494	NÃO	(F08) 1A1B1C1D2E3F1
PIRELLI	PIRELLI 100/90-18 M/C 56H MT 66 FRONT / 10039	NÃO	(F08) 1A1B1C1D2E3F1
PIRELLI	PIRELLI 100/90-18 M/C 56H PHANTOM SPORTSCOMP / 24990	NÃO	(F08) 1A1B1C1D2E3F1
PIRELLI	PIRELLI 100/90-18 M/C 56H SPORT DEMON FRONT / 14197	NÃO	(F08) 1A1B1C1D2E3F1
PIRELLI	PIRELLI 100/90-18 M/C 56H TL PHANTOM SPORTSCOMP / 31310	NÃO	(F08) 1A1B1C1D2E3F1
PIRELLI	PIRELLI 100/90-18 M/C 56V SCORPION TRAIL II / 25266	NÃO	(F08) 1A1B1C1D2E3F1
PIRELLI	PIRELLI 100/90-19 M/C 57H MT 60 / 02822	NÃO	(F08) 1A1B1C1D2E3F1
PIRELLI	PIRELLI 100/90-19 M/C 57H MT 66 FRONT / 08010	NÃO	(F08) 1A1B1C1D2E3F1
PIRELLI	PIRELLI 100/90-19 M/C 57H NIGHT DRAGON FRONT / 17725	NÃO	(F08) 1A1B1C1D2E3F1
PIRELLI	PIRELLI 100/90-19 M/C 57H TL NIGHT DRAGON / 37454	NÃO	(F08) 1A1B1C1D2E3F1
PIRELLI	PIRELLI 100/90-19 M/C 57H TL TOURANCE FRONT / 39071	NÃO	(F08) 1A1B1C1D2E3F1
PIRELLI	PIRELLI 100/90-19 M/C 57V SCORPION TRAIL / 20021	NÃO	(F08) 1A1B1C1D2E3F1
PIRELLI	PIRELLI 100/90-19 M/C 57V SCORPION TRAIL II / 25267	NÃO	(F08) 1A1B1C1D2E3F1
PIRELLI	PIRELLI 100/90-19 M/C 57V SPORT DEMON FRONT / 14052	NÃO	(F08) 1A1B1C1D2E3F1
PIRELLI	PIRELLI 100/90-19M/CTL 57H MT66-FROUTE MT 66 / 37456	NÃO	(F08) 1A1B1C1D2E3F1
PIRELLI	PIRELLI 100/90-19M/CTL 57H TOURAFTOURANCE / 37730	NÃO	(F08) 1A1B1C1D2E3F1
PIRELLI	PIRELLI 110/80-17 M/C 57H SPORT DEMON FRONT / 13430	NÃO	(F08) 1A1B1C1D2E3F1
PIRELLI	PIRELLI 110/80-18 M/C 58H SPORT DEMON / 14043	NÃO	(F08) 1A1B1C1D2E3F1
PIRELLI	PIRELLI 110/80-18 M/C 58V SPORT DEMON FRONT / 14042	NÃO	(F08) 1A1B1C1D2E3F1
PIRELLI	PIRELLI 110/80-18 M/C 58V TL PHANTOM SPORTSCOMP RS FRONT / 29197	NÃO	(F08) 1A1B1C1D2E3F1
PIRELLI	PIRELLI 110/90-16 M/C 59V SPORT DEMON FRONT / 13421	NÃO	(F08) 1A1B1C1D2E3F1
PIRELLI	PIRELLI 110/90-18 M/C 61H SPORT DEMON / 14045	NÃO	(F08) 1A1B1C1D2E3F1
PIRELLI	PIRELLI 110/90-18 M/C 61V SPORT DEMON FRONT / 14044	NÃO	(F08) 1A1B1C1D2E3F1
PIRELLI	PIRELLI 110/90-19 M/C 62H MT 66 FRONT / 07608	NÃO	(F08) 1A1B1C1D2E3F1
PIRELLI	PIRELLI 110/90-19 M/C 62H NIGHT DRAGON FRONT / 22110	NÃO	(F08) 1A1B1C1D2E3F1





PIRELLI	PIRELLI 120/80-18 M/C 62H SPORT DEMON / 14046	NÃO	(F08) 1A1B1C1D2E3F1
PIRELLI	PIRELLI 120/80V16 M/C 60V SPORT DEMON FRONT / 14478	NÃO	(F08) 1A1B1C1D2E3F1
PIRELLI	PIRELLI 120/90-17M/C 64S(E) MT60-RMT60 / 36178	NÃO	(F08) 1A1B1C1D2E3F1
PIRELLI	PIRELLI 120/90-18 M/C 65H MT 66 / 10041	NÃO	(F08) 1A1B1C1D2E3F1
PIRELLI	PIRELLI 120/90-18 M/C 65V SPORT DEMON / 14047	NÃO	(F08) 1A1B1C1D2E3F1
PIRELLI	PIRELLI 130/80-17 M/C 65H MT 60 / 02840	NÃO	(F08) 1A1B1C1D2E3F1
PIRELLI	PIRELLI 130/80-17 M/C 65H SPORT DEMON / 13432	NÃO	(F08) 1A1B1C1D2E3F1
PIRELLI	PIRELLI 130/80-18 M/C 66V SPORT DEMON / 14048	NÃO	(F08) 1A1B1C1D2E3F1
PIRELLI	PIRELLI 130/90-16 M/C 67H MT 66 FRONT / 08006	NÃO	(F08) 1A1B1C1D2E3F1
PIRELLI	PIRELLI 130/90-16 M/C 67H NIGHT DRAGON FRONT / 28132	NÃO	(F08) 1A1B1C1D2E3F1
PIRELLI	PIRELLI 130/90-17 M/C 68V SPORT DEMON / 14038	NÃO	(F08) 1A1B1C1D2E3F1
PIRELLI	PIRELLI 140/80-17 M/C 69H MT 60 / 02819	NÃO	(F08) 1A1B1C1D2E3F1
PIRELLI	PIRELLI 140/80-17 M/C 69H NIGHT DRAGON FRONT / 22117	NÃO	(F08) 1A1B1C1D2E3F1
PIRELLI	PIRELLI 140/90-15 M/C 70H MT 66 / 08002	NÃO	(F08) 1A1B1C1D2E3F1
PIRELLI	PIRELLI 140/90-16 M/C 71H MT 66 / 08519	NÃO	(F08) 1A1B1C1D2E3F1
PIRELLI	PIRELLI 150/80-16 M/C 71H MT 66 / 08005	NÃO	(F08) 1A1B1C1D2E3F1
PIRELLI	PIRELLI 150/80-16 M/C 71H MT 66 FRONT / 08007	NÃO	(F08) 1A1B1C1D2E3F1
PIRELLI	PIRELLI 150/80V16 M/C 71V SPORT DEMON / 13423	NÃO	(F08) 1A1B1C1D2E3F1
PIRELLI	PIRELLI 150/90-15 M/C 74H MT 66 / 08003	NÃO	(F08) 1A1B1C1D2E3F1
PIRELLI	PIRELLI 170/80-15 M/C 77H MT 66 / 07609	NÃO	(F08) 1A1B1C1D2E3F1
PIRELLI	PIRELLI 80/90-21 M/C 48H MT 66 FRONT / 08011	NÃO	(F08) 1A1B1C1D2E3F1
PIRELLI	PIRELLI 90/90-18 M/C 51H CITY DEMON FRONT / 14193	NÃO	(F08) 1A1B1C1D2E3F1
PIRELLI	PIRELLI 90/90-18 M/C 51V TL PHANTOM SPORSCOMP RS / 35071	NÃO	(F08) 1A1B1C1D2E3F1
PIRELLI	PIRELLI 90/90-18 M/C 51V TL PHANTOM SPORTSCOMP RS / 35071	NÃO	(F08) 1A1B1C1D2E3F1
PIRELLI	PIRELLI 90/90-19 M/C 52H MT 66 FRONT / 08009	NÃO	(F08) 1A1B1C1D2E3F1
PIRELLI	PIRELLI 90/90-21 M/C 54H NIGHT DRAGON FRONT / 18153	NÃO	(F08) 1A1B1C1D2E3F1
PIRELLI	PIRELLI 90/90-21 M/C 54H TL MT 60 / 36177	NÃO	(F08) 1A1B1C1D2E3F1
PIRELLI	PIRELLI 90/90-21 M/C 54H TL MT 60 FRONT / 02818	NÃO	(F08) 1A1B1C1D2E3F1
PIRELLI	PIRELLI 90/90-21 M/C 54V MT90 SCORPION A/T FRONT / 14175	NÃO	(F08) 1A1B1C1D2E3F1
PIRELLI	PIRELLI 90/90-21 M/C 54V SCORPION TRAIL / 18499	NÃO	(F08) 1A1B1C1D2E3F1
PIRELLI	PIRELLI 90/90-21 M/C 54V SCORPION TRAIL II / 25268	NÃO	(F08) 1A1B1C1D2E3F1
PIRELLI	PIRELLI 90/90-21M/CTL 54V TRAI2FSCORPION TRAIL II / 37458	NÃO	(F08) 1A1B1C1D2E3F1
PIRELLI	PIRELLI MH90-21 M/C 54H NIGHT DRAGON FRONT / 17704	NÃO	(F08) 1A1B1C1D2E3F1

Certificador: IQA Nº Certificado: 04P-0002A.12-09 Tipo: Produto Emissão: 30/09/2020 Validade: 30/09/2024 Status do Certificado: Ativo Doc.Normativo

CNPJ/CPF	Razão Social / Nome (PF)	Nome fantasia	Endereço	Status	Papel da empresa
59179838000137	PIRELLI PNEUS LTDA.	PIRELLI PNEUS LTDA.	AV. CAPUAVA, 603 -- VILA HOMERO THON - SANTO ANDRÉ, SP - BRASIL	ATIVO	REPRESENTANTE LEGAL
59179838000218	PIRELLI PNEUS LTDA.	PIRELLI PNEUS LTDA.	AV. JOHN BOYD DUNLOP, 6800 - CAMPO GRANDE - CAMPINAS, SP - BRASIL	ATIVO	FABRICANTE
59179838000307	PIRELLI PNEUS LTDA.	PIRELLI PNEUS LTDA.	AV. ELY CORREA, 1610 -- PARQUE DOS ANJOS - GRAVATAÍ, RS - BRASIL	ATIVO	FABRICANTE
	PT EVOLUZIONE TYRES	PT EVOLUZIONE TYRES	JL. RAYA, PURWADADI - KALIJATI DUSUN	ATIVO	FABRICANTE





▼ Marca	▼ Modelo	▼ Importado	▼ Descrição
METZELER	METZELER 100/100-18 M/C 59M MST MC360 / 27630	NÃO	(F09) 1A1B1C1D2E1F2
METZELER	METZELER 100/100-18 M/C 59M MST MC360 / 27631	NÃO	(F09) 1A1B1C1D2E1F2
METZELER	METZELER 100/90-19 M/C 57M MST MC360 / 27628	NÃO	(F09) 1A1B1C1D2E1F2
METZELER	METZELER 100/90-19 M/C 57M MST MC360 / 27629	NÃO	(F09) 1A1B1C1D2E1F2
METZELER	METZELER 110/100-18 M/C 64M MST MC360 / 27624	NÃO	(F09) 1A1B1C1D2E1F2
METZELER	METZELER 110/100-18 M/C 64M MST MC360 / 27625	NÃO	(F09) 1A1B1C1D2E1F2
METZELER	METZELER 110/80-18 M/C 58M M+S MCE 6 DAYS EXTREME / 17349	NÃO	(F09) 1A1B1C1D2E1F2
METZELER	METZELER 110/90-19 M/C 62M MST MC360 / 27622	NÃO	(F09) 1A1B1C1D2E1F2
METZELER	METZELER 110/90-19 M/C 62M MST MC360 / 27623	NÃO	(F09) 1A1B1C1D2E1F2
METZELER	METZELER 120/100-18 M/C 68M MST MC360 / 27626	NÃO	(F09) 1A1B1C1D2E1F2
METZELER	METZELER 120/100-18 M/C 68M MST MC360 / 27627	NÃO	(F09) 1A1B1C1D2E1F2
METZELER	METZELER 120/80-19 M/C 63M MST MC360 / 27632	NÃO	(F09) 1A1B1C1D2E1F2
METZELER	METZELER 120/80-19 M/C 63M MST MC360 / 27633	NÃO	(F09) 1A1B1C1D2E1F2
METZELER	METZELER 120/90-18 M/C 65M M+S MCE 6 DAYS EXTREME / 16238	NÃO	(F09) 1A1B1C1D2E1F2
METZELER	METZELER 120/90-18 M/C 65M M+S UNICROSS / 16791	NÃO	(F09) 1A1B1C1D2E1F2
METZELER	METZELER 130/90-18 M/C 69M M+S MCE 6 DAYS EXTREME / 19072	NÃO	(F09) 1A1B1C1D2E1F2
METZELER	METZELER 140/80-18 M/C 70M M+S (S) AS MCE 6 DAYS EXTREME / 26232	NÃO	(F09) 1A1B1C1D2E1F2
METZELER	METZELER 140/80-18 M/C 70M M+S (S) MCE 6 DAYS EXTREME / 25299	NÃO	(F09) 1A1B1C1D2E1F2
METZELER	METZELER 140/80-18 M/C 70M M+S MCE 6 DAYS EXTREME / 16239	NÃO	(F09) 1A1B1C1D2E1F2
METZELER	METZELER 140/80-18 M/C 70M M+S MCE 6 DAYS EXTREME / 24777	NÃO	(F09) 1A1B1C1D2E1F2
METZELER	METZELER 140/80-18 M/C 70M M+S MCE 6 DAYS EXTREME / 25906	NÃO	(F09) 1A1B1C1D2E1F2
METZELER	METZELER 140/80-18 M/C 70M MST MC360 MID HARD / 29009	NÃO	(F09) 1A1B1C1D2E1F2
METZELER	METZELER 140/80-18 M/C 70M MST MC360 MID SOFT / 29007	NÃO	(F09) 1A1B1C1D2E1F2
METZELER	METZELER 140/80-18M/C 70M M+S MEDIUM MCE 6 DAYS EXTREME / 40679	NÃO	(F09) 1A1B1C1D2E1F2
METZELER	METZELER 140/80-18M/C 70M M+S SUPERSOFT MCE 6 DAYS EXTREME / 38649	NÃO	(F09) 1A1B1C1D2E1F2
METZELER	METZELER 140/80-18M/C 70MM+S (S) 6DAYERMCE 6 DAYS EXTREME / 37766	NÃO	(F09) 1A1B1C1D2E1F2
METZELER	METZELER 80/100-21 M/C 51M MST MC360 / 27620	NÃO	(F09) 1A1B1C1D2E1F2
METZELER	METZELER 80/100-21 M/C 51M MST MC360 / 27621	NÃO	(F09) 1A1B1C1D2E1F2
METZELER	METZELER 80/100-21 M/C 51M TL M+S SOFT MCTRIAL / 37872	NÃO	(F09) 1A1B1C1D2E1F2
METZELER	METZELER 80/90-21 M/C 48M M+S MINI MCE 6 DAYS EXTREME / 17348	NÃO	(F09) 1A1B1C1D2E1F2
METZELER	METZELER 90/100-21 M/C 57M MST MCE 6 DAYS EXTREME / 17068	NÃO	(F09) 1A1B1C1D2E1F2
METZELER	METZELER 90/100-21 M/C 57M MST MCE 6 DAYS EXTREME / 40746	NÃO	(F09) 1A1B1C1D2E1F2
METZELER	METZELER 90/90-21 M/C 54M M+S (K) MCE 6 DAYS EXTREME / 27387	NÃO	(F09) 1A1B1C1D2E1F2
METZELER	METZELER 90/90-21 M/C 54M M+S MCE 6 DAYS EXTREME / 20551	NÃO	(F09) 1A1B1C1D2E1F2
METZELER	METZELER 90/90-21 M/C 54M M+S MCE 6 DAYS EXTREME / 24776	NÃO	(F09) 1A1B1C1D2E1F2
METZELER	METZELER 90/90-21 M/C 54M M+S MCE 6 DAYS EXTREME / 25907	NÃO	(F09) 1A1B1C1D2E1F2
METZELER	METZELER 90/90-21 M/C 54M M+S MCE 6 DAYS EXTREME / 27043	NÃO	(F09) 1A1B1C1D2E1F2
METZELER	METZELER 90/90-21 M/C 54M M+S MCE 6 DAYS EXTREME / 27387	NÃO	(F09) 1A1B1C1D2E1F2
METZELER	METZELER 90/90-21 M/C 54M M+S MCE 6 DAYS EXTREME / 32524	NÃO	(F09) 1A1B1C1D2E1F2
METZELER	METZELER 90/90-21 M/C 54M M+S MCE 6 DAYS EXTREME HARD FRONT / 31234	NÃO	(F09) 1A1B1C1D2E1F2



METZELER	METZELER 90/90-21 M/C 54M M+S MCE SIX DAYS EXTREME HARD / 17448	NÃO	(F09) 1A1B1C1D2E1F2
METZELER	METZELER 90/90-21 M/C 54M M+S UNICROSS / 16790	NÃO	(F09) 1A1B1C1D2E1F2
METZELER	METZELER 90/90-21 M/C 54M MST MC360 MID HARD / 29008	NÃO	(F09) 1A1B1C1D2E1F2
METZELER	METZELER 90/90-21 M/C 54M MST MC360 MID SOFT / 29006	NÃO	(F09) 1A1B1C1D2E1F2
METZELER	METZELER 90/90-21 M/C TL 54M MST SOFT MCE 6 DAYS EXTREME / 40732	NÃO	(F09) 1A1B1C1D2E1F2
PIRELLI	PIRELLI 110/100-18 M/C 64M MST SCORPION XC MID HARD / 19422	NÃO	(F09) 1A1B1C1D2E1F2
PIRELLI	PIRELLI 120/100-18 M/C 68M M+S SCORPION XC MID HARD / 17681	NÃO	(F09) 1A1B1C1D2E1F2
PIRELLI	PIRELLI 120/90-18 M/C 65M M+S SCORPION PRO / 23222	NÃO	(F09) 1A1B1C1D2E1F2
PIRELLI	PIRELLI 120/90-18 M/C 65M M+S SCORPION PRO / 25898	NÃO	(F09) 1A1B1C1D2E1F2
PIRELLI	PIRELLI 140/80-18 M/C 70M M+S SCORPION PRO / 23223	NÃO	(F09) 1A1B1C1D2E1F2
PIRELLI	PIRELLI 140/80-18 M/C 70M M+S SCORPION PRO / 27167	NÃO	(F09) 1A1B1C1D2E1F2
PIRELLI	PIRELLI 140/80-18 M/C 70M M+S SCORPION PRO / 31076	NÃO	(F09) 1A1B1C1D2E1F2
PIRELLI	PIRELLI 140/80-18 M/C 70M M+S SCORPION XC MID HARD / 18046	NÃO	(F09) 1A1B1C1D2E1F2
PIRELLI	PIRELLI 80/100-21 M/C 51M MST SCMVSF / 18629	NÃO	(F09) 1A1B1C1D2E1F2
PIRELLI	PIRELLI 80/100-21 M/C 51M MST SCORPION MX EXTRA X / 21337	NÃO	(F09) 1A1B1C1D2E1F2
PIRELLI	PIRELLI 80/100-21 M/C 51M MST SCORPION MX EXTRA X / 25886	NÃO	(F09) 1A1B1C1D2E1F2
PIRELLI	PIRELLI 80/100-21 M/C 51M MST SCORPION MX HARD / 16617	NÃO	(F09) 1A1B1C1D2E1F2
PIRELLI	PIRELLI 80/100-21 M/C 51M MST SCORPION MX MID HARD / 21490	NÃO	(F09) 1A1B1C1D2E1F2
PIRELLI	PIRELLI 80/100-21 M/C 51M MST SCORPION MX MID SOFT / 16625	NÃO	(F09) 1A1B1C1D2E1F2
PIRELLI	PIRELLI 80/100-21 M/C 51M MST SCORPION MX MID SOFT / 25883	NÃO	(F09) 1A1B1C1D2E1F2
PIRELLI	PIRELLI 80/100-21 M/C 51M MST SCORPION MX MID SOFT / 26229	NÃO	(F09) 1A1B1C1D2E1F2
PIRELLI	PIRELLI 90/100- 21M/C 57M MST SCORPION MX MID SOFT / 38421	NÃO	(F09) 1A1B1C1D2E1F2
PIRELLI	PIRELLI 90/100-20 M/C 56M MST SCORPION MX MID SOFT / 16624	NÃO	(F09) 1A1B1C1D2E1F2
PIRELLI	PIRELLI 90/100-21 M/C 57M MST SCORPION MX MID HARD / 21491	NÃO	(F09) 1A1B1C1D2E1F2
PIRELLI	PIRELLI 90/100-21 M/C 57M MST SCORPION MX MID SOFT / 17499	NÃO	(F09) 1A1B1C1D2E1F2
PIRELLI	PIRELLI 90/100-21 M/C 57M MST SCORPION MX MID SOFT / 28042	NÃO	(F09) 1A1B1C1D2E1F2
PIRELLI	PIRELLI 90/90-21 M/C 54M M+S SCORPION PRO / 25897	NÃO	(F09) 1A1B1C1D2E1F2
PIRELLI	PIRELLI 90/90-21 M/C 54M M+S SCORPION PRO FRONT / 23221	NÃO	(F09) 1A1B1C1D2E1F2
PIRELLI	PIRELLI 90/90-21 M/C 54M M+S SCORPION PRO FRONT / 24920	NÃO	(F09) 1A1B1C1D2E1F2

Certificador: IQA Nº Certificado: 04P-0002A.12-10 Tipo: Produto Emissão: 30/09/2020 Validade: 30/09/2024 Status do Certificado: Ativo Doc.Normativo

CNPJ/CPF	Razão Social / Nome (PF)	Nome fantasia	Endereço	Status	Papel da empresa
59179838000137	PIRELLI PNEUS LTDA.	PIRELLI PNEUS LTDA.	AV. CAPUAVA, 603 -- VILA HOMERO THON - SANTO ANDRÉ, SP - BRASIL	ATIVO	REPRESENTANTE LEGAL
59179838000218	PIRELLI PNEUS LTDA.	PIRELLI PNEUS LTDA.	AV. JOHN BOYD DUNLOP, 6800 - CAMPO GRANDE - CAMPINAS, SP - BRASIL	ATIVO	FABRICANTE
59179838000307	PIRELLI PNEUS LTDA.	PIRELLI PNEUS LTDA.	AV. ELY CORREA, 1610 -- PARQUE DOS ANJOS - GRAVATAÍ, RS - BRASIL	ATIVO	FABRICANTE
	PT EVOLUZIONE TYRES	PT EVOLUZIONE TYRES	JL. RAYA, PURWADADI - KALIJATI DUSUN KALIANGBAWANG, --- JAWA BARAT, - INDONÉSIA	ATIVO	FABRICANTE

Marca	Modelo	Importado	Descrição
METZELER	METZELER 110/80-14M/CTL 53P DP TOURANCE / 38491	NÃO	(F10) 1A1B1C1D2E2F2
METZELER	METZELER 110/80-18 M/C 58R M+S MCE 6DAYS EXTREME / 38417	NÃO	(F10) 1A1B1C1D2E2F2
METZELER	METZELER 110/80-18 M/C 58S DP TOURANCE / 20590	NÃO	(F10) 1A1B1C1D2E2F2

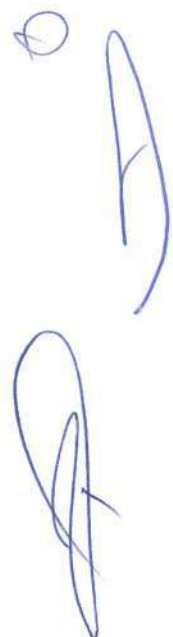

METZELER	METZELER 110/80-19 M/C 59Q M+S MCE KAROO 2 / 16310	NÃO	(F10) 1A1B1C1D2E2F2
METZELER	METZELER 110/80-19 M/C 59R M+S KAROO 3 / 23160	NÃO	(F10) 1A1B1C1D2E2F2
METZELER	METZELER 120/80-14 M/C 58S M+S FEELFREE WINTEC FRONT / 18705	NÃO	(F10) 1A1B1C1D2E2F2
METZELER	METZELER 120/80-16 M/C 60P M+S FEELFREE WINTEC / 21857	NÃO	(F10) 1A1B1C1D2E2F2
METZELER	METZELER 120/80-18 M/C 62S DP TOURANCE / 39666	NÃO	(F10) 1A1B1C1D2E2F2
METZELER	METZELER 120/80-18M/C 62S MST ENDURO 3 SAHARA / 39667	NÃO	(F10) 1A1B1C1D2E2F2
METZELER	METZELER 120/90-10 M/C 57P M+S FEELFREE WINTEC FRONT / 19764	NÃO	(F10) 1A1B1C1D2E2F2
METZELER	METZELER 120/90-18 M/C 65R M+S MCE 6 DAYS EXTREME / 32866	NÃO	(F10) 1A1B1C1D2E2F2
METZELER	METZELER 130/80-17 M/C 65R M+S KAROO 3 / 23165	NÃO	(F10) 1A1B1C1D2E2F2
METZELER	METZELER 130/80-17 M/C 65S MST ENDURO 3 SAHARA / 39827	NÃO	(F10) 1A1B1C1D2E2F2
METZELER	METZELER 130/80-17M/C 65S DP TOURANCE / 39668	NÃO	(F10) 1A1B1C1D2E2F2
METZELER	METZELER 130/90-18 M/C 69R M+S MCE 6 DAYS EXTREME / 32867	NÃO	(F10) 1A1B1C1D2E2F2
METZELER	METZELER 140/80-17 M/C 69R M+S KAROO 3 / 23166	NÃO	(F10) 1A1B1C1D2E2F2
METZELER	METZELER 140/80-18 M/C 70R M+S KAROO 3 / 23167	NÃO	(F10) 1A1B1C1D2E2F2
METZELER	METZELER 140/80-18 M/C 70R M+S MCE 6 DAYS EXTREME / 32868	NÃO	(F10) 1A1B1C1D2E2F2
METZELER	METZELER 140/80-18 M/C 70R M+S MEDIUM MCE 6 DAYS EXTREME / 40164	NÃO	(F10) 1A1B1C1D2E2F2
METZELER	METZELER 140/80-18 M/C 70S MST ENDURO 3 SAHARA / 39830	NÃO	(F10) 1A1B1C1D2E2F2
METZELER	METZELER 80/90-21 M/C 48S DP TOURANCE / 20592	NÃO	(F10) 1A1B1C1D2E2F2
METZELER	METZELER 80/90-21 M/C 48S M+S DP ENDURO 3 SAHARA / 01435	NÃO	(F10) 1A1B1C1D2E2F2
METZELER	METZELER 80/90-21M/C 48R M+S MCE 6 DAYS EXTREME / 38416	NÃO	(F10) 1A1B1C1D2E2F2
METZELER	METZELER 90/100-21 M/C 57R MST MCE 6 DAYS EXTREME / 32865	NÃO	(F10) 1A1B1C1D2E2F2
METZELER	METZELER 90/100-21 M/C 57R MST MCE 6 DAYS EXTREME HARD / 32870	NÃO	(F10) 1A1B1C1D2E2F2
METZELER	METZELER 90/100-21 M/C 57R MST SUPER SOFT MCE 6 DAYS EXTREME / 39867	NÃO	(F10) 1A1B1C1D2E2F2
METZELER	METZELER 90/90-19 M/C 52P DP TOURANCE / 39822	NÃO	(F10) 1A1B1C1D2E2F2
METZELER	METZELER 90/90-21 M/C 54R M+S KAROO 3 / 23162	NÃO	(F10) 1A1B1C1D2E2F2
METZELER	METZELER 90/90-21 M/C 54R M+S MCE 6 DAYS EXTREME / 32864	NÃO	(F10) 1A1B1C1D2E2F2
METZELER	METZELER 90/90-21 M/C 54R MST KAROO EXTREME / 24703	NÃO	(F10) 1A1B1C1D2E2F2
METZELER	METZELER 90/90-21 M/C 54R MST KAROO EXTREME / 24704	NÃO	(F10) 1A1B1C1D2E2F2
METZELER	METZELER 90/90-21 M/C 54S M+S ENDURO 3 SAHARA / 01441	NÃO	(F10) 1A1B1C1D2E2F2
METZELER	METZELER 90/90-21 M/C 54S MST KAROO EXTREME / 35604	NÃO	(F10) 1A1B1C1D2E2F2
METZELER	METZELER 90/90-21 M/C 54S TL M+S KAROO 3 / 35603	NÃO	(F10) 1A1B1C1D2E2F2
METZELER	METZELER 90/90-21 M/C TL 54R M+S KAROO 3 / 39577	NÃO	(F10) 1A1B1C1D2E2F2
METZELER	METZELER 90/90-21M/C 54RM+S 6DAYHFMCE 6 DAYS EXTREME HARD / 32869	NÃO	(F10) 1A1B1C1D2E2F2
METZELER	METZELER 90/90-21M/C 54S MST ENDURO 3 SAHARA / 39662	NÃO	(F10) 1A1B1C1D2E2F2
PIRELLI	PIRELLI 100/90-18 M/C 56P M+S MT90 SCORPION S/T FRONT / 12322	NÃO	(F10) 1A1B1C1D2E2F2
PIRELLI	PIRELLI 110/80-18 M/C 58R DP CITY CROSS / 29108	NÃO	(F10) 1A1B1C1D2E2F2
PIRELLI	PIRELLI 110/80-18 M/C 58R M+S MT 70 / 03525	NÃO	(F10) 1A1B1C1D2E2F2
PIRELLI	PIRELLI 110/80-18 M/C 58S DP DURATRACCIÓN / 20420	NÃO	(F10) 1A1B1C1D2E2F2
PIRELLI	PIRELLI 110/80-18 M/C 58S MST MT 90 A/T SCORPION / 39664	NÃO	(F10) 1A1B1C1D2E2F2
PIRELLI	PIRELLI 110/80-18 M/C 58T M+S MT 60 / 02828	NÃO	(F10) 1A1B1C1D2E2F2
PIRELLI	PIRELLI 110/80-19 M/C 59R M+S SCORPION RALLY / 20682	NÃO	(F10) 1A1B1C1D2E2F2
PIRELLI	PIRELLI 120/100-18 M/C 68R MST	NÃO	(F10) 1A1B1C1D2E2F2





SCORPION RALLY / 19554			
PIRELLI	PIRELLI 120/80-18M/C 62R M+S MT 21 RALLYCROSS / 39889	NÃO	(F10) 1A1B1C1D2E2F2
PIRELLI	PIRELLI 120/80-18M/C 62T MST MT60 / 39669	NÃO	(F10) 1A1B1C1D2E2F2
PIRELLI	PIRELLI 120/90-17M/C 64R M+S MT 21 RALLYCROSS / 39884	NÃO	(F10) 1A1B1C1D2E2F2
PIRELLI	PIRELLI 120/90-18 M/C 65R M+S SCORPION PRO / 32862	NÃO	(F10) 1A1B1C1D2E2F2
PIRELLI	PIRELLI 120/90-18M/C 65R M+S MT 21 RALLYCROSS / 39890	NÃO	(F10) 1A1B1C1D2E2F2
PIRELLI	PIRELLI 130/80-17 M/C 65P M+S MT 90 SCORPION S/T / 12323	NÃO	(F10) 1A1B1C1D2E2F2
PIRELLI	PIRELLI 130/80-17 M/C 65R M+S SCORPION RALLY / 28038	NÃO	(F10) 1A1B1C1D2E2F2
PIRELLI	PIRELLI 130/80-17M/C 65S MST SCORPION TRAIL / 39665	NÃO	(F10) 1A1B1C1D2E2F2
PIRELLI	PIRELLI 140/80-18 M/C 70R M+S MT 21 RALLYCROSS / 39883	NÃO	(F10) 1A1B1C1D2E2F2
PIRELLI	PIRELLI 140/80-18 M/C 70R MST SCORPION RALLY / 16887	NÃO	(F10) 1A1B1C1D2E2F2
PIRELLI	PIRELLI 140/80-18 M/C 70S MST MT 90 A/T SCORPION / 39832	NÃO	(F10) 1A1B1C1D2E2F2
PIRELLI	PIRELLI 140/80-18M/C 70RM+S SCPRORSCORPION PRO / 32863	NÃO	(F10) 1A1B1C1D2E2F2
PIRELLI	PIRELLI 2.75-21 M/C 45P DP MT 43 PRO TRAIL / 14144	NÃO	(F10) 1A1B1C1D2E2F2
PIRELLI	PIRELLI 3.00-21 M/C 51R MST MT16 GARACROSS / 02494	NÃO	(F10) 1A1B1C1D2E2F2
PIRELLI	PIRELLI 4.00-18 M/C 64P DP MT 43 PRO TRAIL / 14145	NÃO	(F10) 1A1B1C1D2E2F2
PIRELLI	PIRELLI 80/100-21 M/C 51R M+S SCORPION XC MID HARD / 17679	NÃO	(F10) 1A1B1C1D2E2F2
PIRELLI	PIRELLI 80/100-21 M/C 51R MST MT 18 / 06983	NÃO	(F10) 1A1B1C1D2E2F2
PIRELLI	PIRELLI 80/100-21 M/C 51R MST MT16 GARACROSS / 14185	NÃO	(F10) 1A1B1C1D2E2F2
PIRELLI	PIRELLI 80/100-21 M/C 51R MST SCORPION XC MID SOFT / 17676	NÃO	(F10) 1A1B1C1D2E2F2
PIRELLI	PIRELLI 80/100-21 M/C 51R MST SCORPION XC MID SOFT / 35565	NÃO	(F10) 1A1B1C1D2E2F2
PIRELLI	PIRELLI 80/90 - 21 M/C 48P M+S MT 21 RALLYCROSS / 39887	NÃO	(F10) 1A1B1C1D2E2F2
PIRELLI	PIRELLI 80/90-21 M/C 48R DP CITY CROSS / 29107	NÃO	(F10) 1A1B1C1D2E2F2
PIRELLI	PIRELLI 80/90-21 M/C 48R M+S MT 70 / 03526	NÃO	(F10) 1A1B1C1D2E2F2
PIRELLI	PIRELLI 80/90-21 M/C 48S DP DURATRACCTION FRONT / 20422	NÃO	(F10) 1A1B1C1D2E2F2
PIRELLI	PIRELLI 80/90-21 M/C 48S M+S MT90 SCORPION A/T FRONT / 10051	NÃO	(F10) 1A1B1C1D2E2F2
PIRELLI	PIRELLI 80/90-21 M/C 48T M+S MT 60 / 02633	NÃO	(F10) 1A1B1C1D2E2F2
PIRELLI	PIRELLI 80/90-21 M/C 48T MST MT 60 / 39872	NÃO	(F10) 1A1B1C1D2E2F2
PIRELLI	PIRELLI 90/90- 21M/C TL 54R MST SCORPION RALLY / 38702	NÃO	(F10) 1A1B1C1D2E2F2
PIRELLI	PIRELLI 90/90-19 M/C 52P M+S MT 60 / 09955	NÃO	(F10) 1A1B1C1D2E2F2
PIRELLI	PIRELLI 90/90-19 M/C 52P M+S MT 60 / 20464	NÃO	(F10) 1A1B1C1D2E2F2
PIRELLI	PIRELLI 90/90-19 M/C 52P TL MST MT 60 / 37840	NÃO	(F10) 1A1B1C1D2E2F2
PIRELLI	PIRELLI 90/90-19M/C 52P DP MT 60 / 40565	NÃO	(F10) 1A1B1C1D2E2F2
PIRELLI	PIRELLI 90/90-21 M/C 54R M+S MT 21 RALLYCROSS / 39904	NÃO	(F10) 1A1B1C1D2E2F2
PIRELLI	PIRELLI 90/90-21 M/C 54R M+S SCORPION PRO / 32860	NÃO	(F10) 1A1B1C1D2E2F2
PIRELLI	PIRELLI 90/90-21 M/C 54R M+S SCORPION RALLY / 22872	NÃO	(F10) 1A1B1C1D2E2F2
PIRELLI	PIRELLI 90/90-21 M/C 54R M+S SCPRHF / 32861	NÃO	(F10) 1A1B1C1D2E2F2
PIRELLI	PIRELLI 90/90-21 M/C 54R MST SCORPION RALLY / 17453	NÃO	(F10) 1A1B1C1D2E2F2
PIRELLI	PIRELLI 90/90-21 M/C 54S M+S MT 60 / 11237	NÃO	(F10) 1A1B1C1D2E2F2
PIRELLI	PIRELLI 90/90-21M/C 54S MST MT 60 (A) / 39663	NÃO	(F10) 1A1B1C1D2E2F2
PIRELLI	PIRELLI 90/90-21M/C 54S MST MT 90 A/T SCORPION / 39831	NÃO	(F10) 1A1B1C1D2E2F2



30/09/2024 Status do Certificado: Ativo Doc.Normativo



CNPJ/CPF	Razão Social / Nome (PF)	Nome fantasia	Endereço	Status	Papel da empresa
59179838000137	PIRELLI PNEUS LTDA.	PIRELLI PNEUS LTDA.	AV. CAPUAVA, 603 -- VILA HOMERO THON - SANTO ANDRÉ, SP - BRASIL	ATIVO	REPRESENTANTE LEGAL
59179838000218	PIRELLI PNEUS LTDA.	PIRELLI PNEUS LTDA.	AV. JOHN BOYD DUNLOP, 6800 - CAMPO GRANDE - CAMPINAS, SP - BRASIL	ATIVO	FABRICANTE
59179838000307	PIRELLI PNEUS LTDA.	PIRELLI PNEUS LTDA.	AV. ELY CORREA, 1610 -- PARQUE DOS ANJOS - GRAVATAÍ, RS - BRASIL	ATIVO	FABRICANTE
	PT EVOLUZIONE TYRES	PT EVOLUZIONE TYRES	JL. RAYA, PURWADADI - KALIJATI DUSUN KALIANGBAWANG, --- JAWA BARAT, - INDONÉSIA	ATIVO	FABRICANTE

Marca	Modelo	Importado	Descrição
METZELER	METZELER 120/70-10 M/C 54L REINF ME 7 TEEN / 25836	NÃO	(F12) 1A1B1C2D1E1F1
METZELER	METZELER 130/70-10 M/C 59L REINF ME 7 TEEN / 12030	NÃO	(F12) 1A1B1C2D1E1F1
METZELER	METZELER 130/70-10 REINF TL 59L ROADTEC SCOOTER / 38449	NÃO	(F12) 1A1B1C2D1E1F1
METZELER	METZELER 130/70-11 M/C 60L REINF ME 7 TEEN / 09675	NÃO	(F12) 1A1B1C2D1E1F1
METZELER	METZELER 130/70-12 62L REINF TL ROADTEC SCOOTER / 38455	NÃO	(F12) 1A1B1C2D1E1F1
METZELER	METZELER 130/70-12 M/C 62L REINF ME 7 TEEN / 10308	NÃO	(F12) 1A1B1C2D1E1F1
PIRELLI	PIRELLI 120/70-10 M/C 54L REINF SL 38 UNICO / 25838	NÃO	(F12) 1A1B1C2D1E1F1
PIRELLI	PIRELLI 120/70-10 REINF TL 54L ANGEL SCOOTER / 38437	NÃO	(F12) 1A1B1C2D1E1F1
PIRELLI	PIRELLI 120/70-11 56L TL REINF ANGEL SCOOTER / 29250	NÃO	(F12) 1A1B1C2D1E1F1
PIRELLI	PIRELLI 130/70-10 59L TL REINF SL 38 UNICO / 31089	NÃO	(F12) 1A1B1C2D1E1F1
PIRELLI	PIRELLI 130/70-10 M/C 59L REINF SL38 UNICO / 12019	NÃO	(F12) 1A1B1C2D1E1F1
PIRELLI	PIRELLI 130/70-10 REINF TL 59L ANGEL SCOOTER / 38439	NÃO	(F12) 1A1B1C2D1E1F1
PIRELLI	PIRELLI 130/70-11 60L TL REINF SL 36 SINERGY / 31090	NÃO	(F12) 1A1B1C2D1E1F1
PIRELLI	PIRELLI 130/70-11 M/C 60L REINF SL 36 SINERGY / 21498	NÃO	(F12) 1A1B1C2D1E1F1
PIRELLI	PIRELLI 130/70-11 REINF TL 60L ANGEL SCOOTER / 38441	NÃO	(F12) 1A1B1C2D1E1F1
PIRELLI	PIRELLI 140/60-12 62L TL REINF SL 36 SINERGY / 31091	NÃO	(F12) 1A1B1C2D1E1F1
PIRELLI	PIRELLI 140/60-12 M/C 62L REINF SL 36 SINERGY / 21499	NÃO	(F12) 1A1B1C2D1E1F1

Certificador: IQA Nº Certificado: 04P-0002A.12-13 Tipo: Produto Emissão: 30/09/2020 Validade: 30/09/2024 Status do Certificado: Ativo Doc.Normativo

CNPJ/CPF	Razão Social / Nome (PF)	Nome fantasia	Endereço	Status	Papel da empresa
59179838000137	PIRELLI PNEUS LTDA.	PIRELLI PNEUS LTDA.	AV. CAPUAVA, 603 -- VILA HOMERO THON - SANTO ANDRÉ, SP - BRASIL	ATIVO	REPRESENTANTE LEGAL
59179838000218	PIRELLI PNEUS LTDA.	PIRELLI PNEUS LTDA.	AV. JOHN BOYD DUNLOP, 6800 - CAMPO GRANDE - CAMPINAS, SP - BRASIL	ATIVO	FABRICANTE
59179838000307	PIRELLI PNEUS LTDA.	PIRELLI PNEUS LTDA.	AV. ELY CORREA, 1610 -- PARQUE DOS ANJOS - GRAVATAÍ, RS - BRASIL	ATIVO	FABRICANTE
	PT EVOLUZIONE TYRES	PT EVOLUZIONE TYRES	JL. RAYA, PURWADADI - KALIJATI DUSUN KALIANGBAWANG, --- JAWA BARAT, - INDONÉSIA	ATIVO	FABRICANTE

Marca	Modelo	Importado	Descrição
METZELER	METZELER 130/60-13M/C REINF TL 60P ROADTEC SCOOTER / 40173	NÃO	(F13) 1A1B1C2D1E2F1
METZELER	METZELER 130/70-12 62P REINF TL ROADTEC SCOOTER / 38456	NÃO	(F13) 1A1B1C2D1E2F1
PIRELLI	METZELER 130/70-12 62P TL REINF FEELFREE / 37784	NÃO	(F13) 1A1B1C2D1E2F1
METZELER	METZELER 130/70-12 M/C 62P REINF FEELFREE / 16601	NÃO	(F13) 1A1B1C2D1E2F1
METZELER	METZELER 130/70-13 M/C 63P REINF FEELFREE / 17553	NÃO	(F13) 1A1B1C2D1E2F1
METZELER	METZELER 130/70-13 M/C REINF TL 63P ROADTEC SCOOTER / 38466	NÃO	(F13) 1A1B1C2D1E2F1



METZELER	METZELER 140/60-14 M/C 64P REINF FEELFREE / 19959	NÃO	(F13) 1A1B1C2D1E2F1
METZELER	METZELER 140/60-14M/C REINF TL 64P ROADTEC SCOOTER / 38468	NÃO	(F13) 1A1B1C2D1E2F1
METZELER	METZELER 140/70-12 M/C 65P REINF FEELFREE / 18236	NÃO	(F13) 1A1B1C2D1E2F1
METZELER	METZELER 140/70-12 REINF TL 65P ROADTEC SCOOTER / 38465	NÃO	(F13) 1A1B1C2D1E2F1
METZELER	METZELER 140/70-14 M/C 68P REINF FEELFREE / 18238	NÃO	(F13) 1A1B1C2D1E2F1
METZELER	METZELER 140/70-14 M/C 68P REINF TL ROADTEC SCOOTER / 38456	NÃO	(F13) 1A1B1C2D1E2F1
PIRELLI	PIRELLI 110/70-13 M/C TL REINF 54S DIABLO ROSSO SCOOTER / 39957	NÃO	(F13) 1A1B1C2D1E2F1
PIRELLI	PIRELLI 110/70-14 M/C 56S TL REINF ANGEL SCOOTER / 29256	NÃO	(F13) 1A1B1C2D1E2F1
PIRELLI	PIRELLI 120/70-12 58P TL REINF DIABLO ROSSO SCOOTER FRONT / 29524	NÃO	(F13) 1A1B1C2D1E2F1
PIRELLI	PIRELLI 120/70-12 M/C 58P REINF ANGEL SCOOTER / 27709	NÃO	(F13) 1A1B1C2D1E2F1
PIRELLI	PIRELLI 120/70-12 M/C 58P REINF SL 26 / 15604	NÃO	(F13) 1A1B1C2D1E2F1
PIRELLI	PIRELLI 120/70-12 M/C 58P REINF SL 26 / 26163	NÃO	(F13) 1A1B1C2D1E2F1
PIRELLI	PIRELLI 120/70-14 M/C 61P TL REINF ANGEL SCOOTER / 36576	NÃO	(F13) 1A1B1C2D1E2F1
PIRELLI	PIRELLI 120/70-14 M/C 61P TL REINF DIABLO SCOOTER / 30428	NÃO	(F13) 1A1B1C2D1E2F1
PIRELLI	PIRELLI 130/60-13 M/C 60P REINF ANGEL SCOOTER / 27714	NÃO	(F13) 1A1B1C2D1E2F1
PIRELLI	PIRELLI 130/60-13 M/C 60P REINF SL 26 / 10794	NÃO	(F13) 1A1B1C2D1E2F1
PIRELLI	PIRELLI 130/70-12 62P TL REINF DIABLO ROSSO SCOOTER / 29255	NÃO	(F13) 1A1B1C2D1E2F1
PIRELLI	PIRELLI 130/70-12 M/C 62P REINF ANGEL SCOOTER / 27710	NÃO	(F13) 1A1B1C2D1E2F1
PIRELLI	PIRELLI 130/70-12 M/C 62P REINF DIABLO SCOOTER / 16612	NÃO	(F13) 1A1B1C2D1E2F1
PIRELLI	PIRELLI 130/70-12 M/C 62P REINF DIABLO SCOOTER / 25904	NÃO	(F13) 1A1B1C2D1E2F1
PIRELLI	PIRELLI 130/70-12 M/C 62P REINF GTS 24 / 11953	NÃO	(F13) 1A1B1C2D1E2F1
PIRELLI	PIRELLI 130/70-13 M/C 63P REINF ANGEL SCOOTER / 27712	NÃO	(F13) 1A1B1C2D1E2F1
PIRELLI	PIRELLI 130/70-13 M/C 63P REINF DIABLO SCOOTER / 18231	NÃO	(F13) 1A1B1C2D1E2F1
PIRELLI	PIRELLI 130/70-13 M/C 63P REINF DIABLO SCOOTER / 25905	NÃO	(F13) 1A1B1C2D1E2F1
PIRELLI	PIRELLI 130/70-13 M/C 63P REINF GTS 24 / 11956	NÃO	(F13) 1A1B1C2D1E2F1
PIRELLI	PIRELLI 130/70-13 M/C 63P TL REINF ANGEL SCOOTER / 36584	NÃO	(F13) 1A1B1C2D1E2F1
PIRELLI	PIRELLI 130/70-13 M/C REINF TL 63P DIABLO ROSSO SCOOTER / 38037	NÃO	(F13) 1A1B1C2D1E2F1
PIRELLI	PIRELLI 130/70-13M/C REINF TL 63P DIABLO ROSSO SCOOTER / 38039	NÃO	(F13) 1A1B1C2D1E2F1
PIRELLI	PIRELLI 130/70-13M/C REINF TL 63P DSCOR DIABLO SCOOTER / 25905	NÃO	(F13) 1A1B1C2D1E2F1
PIRELLI	PIRELLI 140/60-13 M/C 63P REINF ANGEL SCOOTER / 27713	NÃO	(F13) 1A1B1C2D1E2F1
PIRELLI	PIRELLI 140/60-13 M/C 63P REINF DIABLO SCOOTER / 18232	NÃO	(F13) 1A1B1C2D1E2F1
PIRELLI	PIRELLI 140/60-13 M/C 63P REINF EVO 22 / 16075	NÃO	(F13) 1A1B1C2D1E2F1
PIRELLI	PIRELLI 140/60-14 M/C 64P REINF ANGEL SCOOTER / 27715	NÃO	(F13) 1A1B1C2D1E2F1
PIRELLI	PIRELLI 140/60-14 M/C 64P REINF DIABLO SCOOTER / 18234	NÃO	(F13) 1A1B1C2D1E2F1
PIRELLI	PIRELLI 140/60-14 M/C 64S TL REINF ANGEL SCOOTER / 28543	NÃO	(F13) 1A1B1C2D1E2F1
PIRELLI	PIRELLI 140/70-12 M/C 65P REINF ANGEL SCOOTER / 27711	NÃO	(F13) 1A1B1C2D1E2F1
PIRELLI	PIRELLI 140/70-12 M/C 65P REINF DIABLO SCOOTER / 18229	NÃO	(F13) 1A1B1C2D1E2F1
PIRELLI	PIRELLI 140/70-12 M/C 65P REINF GTS 24 / 11954	NÃO	(F13) 1A1B1C2D1E2F1
PIRELLI	PIRELLI 140/70-14 M/C 68P REINF ANGEL SCOOTER / 27716	NÃO	(F13) 1A1B1C2D1E2F1
PIRELLI	PIRELLI 140/70-14 M/C 68S REINF ANGEL SCOOTER / 27717	NÃO	(F13) 1A1B1C2D1E2F1
PIRELLI	PIRELLI 140/70-14 M/C 68S REINF DIABLO SCOOTER / 18230	NÃO	(F13) 1A1B1C2D1E2F1
PIRELLI	PIRELLI 140/70-14 M/C REINF TL 68S DIABLO ROSSO SPORT / 39869	NÃO	(F13) 1A1B1C2D1E2F1



PIRELLI	PIRELLI 140/70-14M/C REINFTL 68S DSCOR DIABLO SCCOTER / 36247	NÃO	(F13) 1A1B1C2D1E2F1
PIRELLI	PIRELLI 140/70-15 M/C 69P REINF SPORT DEMON / 16289	NÃO	(F13) 1A1B1C2D1E2F1
PIRELLI	PIRELLI 140/70-15 M/C REINFTL 69P SPORT DEMON / 38412	NÃO	(F13) 1A1B1C2D1E2F1



Certificador: IQA N° Certificado: 04P-0002A.12-15 Tipo: Produto Emissão: 30/09/2020 Validade: 30/09/2024 Status do Certificado: Ativo Doc.Normativo

CNPJ/CPF	Razão Social / Nome (PF)	Nome fantasia	Endereço	Status	Papel da empresa
59179838000137	PIRELLI PNEUS LTDA.	PIRELLI PNEUS LTDA.	AV. CAPUAVA, 603 - - VILA HOMERO THON - SANTO ANDRÉ, SP - BRASIL	ATIVO	REPRESENTANTE LEGAL
59179838000218	PIRELLI PNEUS LTDA.	PIRELLI PNEUS LTDA.	AV. JOHN BOYD DUNLOP, 6800 - - CAMPO GRANDE - CAMPINAS, SP - BRASIL	ATIVO	FABRICANTE
59179838000307	PIRELLI PNEUS LTDA.	PIRELLI PNEUS LTDA.	AV. ELY CORREA, 1610 - - PARQUE DOS ANJOS - GRAVATAÍ, RS - BRASIL	ATIVO	FABRICANTE
	PT EVOLUZIONE TYRES	PT EVOLUZIONE TYRES	JL. RAYA, PURWADADI - KALIJATI DUSUN KALIANGBAWANG, --- JAWA BARAT, - INDONÉSIA	ATIVO	FABRICANTE

▼ Marca	▼ Modelo	▼ Importado	▼ Descrição
METZELER	METZELER 120/70-12 M/C 51L ME 7 TEEN / 08938	NÃO	(F15) 1A1B1C1D1E1F1
METZELER	METZELER 120/70-12 M/C 51L ME 7 TEEN / 25889	NÃO	(F15) 1A1B1C1D1E1F1
METZELER	METZELER 120/70-12 M/C 51L TOURANCE SCOOTER / 23768	NÃO	(F15) 1A1B1C1D1E1F1
METZELER	METZELER 120/70-13 M/C 53L ME 7 TEEN / 09317	NÃO	(F15) 1A1B1C1D1E1F1
METZELER	METZELER 120/70-13 M/C TL 53L ROADTEC SCOOTER / 38459	NÃO	(F15) 1A1B1C1D1E1F1
METZELER	METZELER 130/60-13 M/C 53L ME 7 TEEN / 08939	NÃO	(F15) 1A1B1C1D1E1F1
METZELER	METZELER 130/60-13 M/C 53L ME 7 TEEN / 25890	NÃO	(F15) 1A1B1C1D1E1F1
METZELER	METZELER 130/70-12 M/C 56L ME 7 TEEN / 09316	NÃO	(F15) 1A1B1C1D1E1F1
METZELER	METZELER 130/70-12 M/C 56L ME 7 TEEN / 25891	NÃO	(F15) 1A1B1C1D1E1F1
METZELER	METZELER 130/70-12 M/C 56L TOURANCE SCOOTER / 23769	NÃO	(F15) 1A1B1C1D1E1F1
METZELER	METZELER 140/60-13 M/C 57L ME 7 TEEN / 09319	NÃO	(F15) 1A1B1C1D1E1F1
METZELER	METZELER 140/60-13 M/C TL 57L ROADTEC SCOOTER / 38461	NÃO	(F15) 1A1B1C1D1E1F1
METZELER	METZELER 140/70-12 M/C 60L ME 7 TEEN / 09676	NÃO	(F15) 1A1B1C1D1E1F1
METZELER	METZELER 140/70-12TL 60L ROADTEC SCOOTER / 38457	NÃO	(F15) 1A1B1C1D1E1F1
PIRELLI	PIRELLI 110/70-11 45L TL ANGEL SCOOTER FRONT / 29249	NÃO	(F15) 1A1B1C1D1E1F1
PIRELLI	PIRELLI 110/70-11 M/C 45L SL 38 UNICO / 15343	NÃO	(F15) 1A1B1C1D1E1F1
PIRELLI	PIRELLI 110/70-11 M/C 45L SL 38 UNICO / 25892	NÃO	(F15) 1A1B1C1D1E1F1
PIRELLI	PIRELLI 110/70-12 M/C 47L EVO 21 / 19511	NÃO	(F15) 1A1B1C1D1E1F1
PIRELLI	PIRELLI 120/70-11 M/C 50L SL 36 SINERGY / 21495	NÃO	(F15) 1A1B1C1D1E1F1
PIRELLI	PIRELLI 120/70-12 M/C 51L EVO 21 / 12021	NÃO	(F15) 1A1B1C1D1E1F1
PIRELLI	PIRELLI 120/70-12 M/C 51L EVO 22 / 19512	NÃO	(F15) 1A1B1C1D1E1F1
PIRELLI	PIRELLI 120/70-12 M/C 51L SL 26 / 12328	NÃO	(F15) 1A1B1C1D1E1F1
PIRELLI	PIRELLI 120/70-12 M/C 51L SL 36 SINERGY / 21497	NÃO	(F15) 1A1B1C1D1E1F1
PIRELLI	PIRELLI 120/70-12 M/C 51L SL 90 / 20110	NÃO	(F15) 1A1B1C1D1E1F1
PIRELLI	PIRELLI 120/70-13 M/C 53L EVO 21 / 12023	NÃO	(F15) 1A1B1C1D1E1F1
PIRELLI	PIRELLI 120/70-14 M/C 55L EVO 21 / 12004	NÃO	(F15) 1A1B1C1D1E1F1
PIRELLI	PIRELLI 130/60-13 M/C 53L EVO 21 / 12024	NÃO	(F15) 1A1B1C1D1E1F1
PIRELLI	PIRELLI 130/60-13 M/C 53L EVO 22 / 12028	NÃO	(F15) 1A1B1C1D1E1F1
PIRELLI	PIRELLI 130/60-13 M/C 53L SL 26 / 10813	NÃO	(F15) 1A1B1C1D1E1F1
PIRELLI	PIRELLI 130/60-13 M/C 53L SL 26 / 20449	NÃO	(F15) 1A1B1C1D1E1F1

PIRELLI	PIRELLI 130/70-12 M/C 56L EVO 22 / 12025	NÃO	(F15) 1A1B1C1D1E1F1
PIRELLI	PIRELLI 130/70-12 M/C 56L SL 26 / 07369	NÃO	(F15) 1A1B1C1D1E1F1
PIRELLI	PIRELLI 130/70-12 M/C 56L SL 36 SINERGY / 21496	NÃO	(F15) 1A1B1C1D1E1F1
PIRELLI	PIRELLI 130/70-12 M/C 56L SL 90 / 20111	NÃO	(F15) 1A1B1C1D1E1F1
PIRELLI	PIRELLI 130/90-10 TL 61J / ANGEL SCOOTER / 38440	NÃO	(F15) 1A1B1C1D1E1F1
PIRELLI	PIRELLI 140/60-13 M/C 57L EVO 22 / 12029	NÃO	(F15) 1A1B1C1D1E1F1
PIRELLI	PIRELLI 140/70-14 M/C 62L EVO 22 / 12005	NÃO	(F15) 1A1B1C1D1E1F1



Certificador: IQA N° Certificado: 04P-0002A.12-21 Tipo: Produto Emissão: 30/09/2020 Validade: 30/09/2024 Status do Certificado: Ativo Doc.Normativo

CNPJ/CPF	Razão Social / Nome (PF)	Nome fantasia	Endereço	Status	Papel da empresa
59179838000137	PIRELLI PNEUS LTDA.	PIRELLI PNEUS LTDA.	AV. CAPUAVA, 603 -- VILA HOMERO THON - SANTO ANDRÉ, SP - BRASIL	ATIVO	REPRESENTANTE LEGAL
59179838000218	PIRELLI PNEUS LTDA.	PIRELLI PNEUS LTDA.	AV. JOHN BOYD DUNLOP, 6800 - - CAMPO GRANDE - CAMPINAS, SP - BRASIL	ATIVO	FABRICANTE
59179838000307	PIRELLI PNEUS LTDA.	PIRELLI PNEUS LTDA.	AV. ELY CORREA, 1610 -- PARQUE DOS ANJOS - GRAVATAÍ, RS - BRASIL	ATIVO	FABRICANTE
	PT EVOLUZIONE TYRES	PT EVOLUZIONE TYRES	JL. RAYA, PURWADADI - KALIJATI DUSUN KALIANGBAWANG, --- JAWA BARAT, - INDONÉSIA	ATIVO	FABRICANTE

Marca	Modelo	Importado	Descrição
METZELER	METZELER 2 1/4-16 38J REINF MO 90 / 09680	NÃO	(F21) 1A2B1C2D2E1F1
PIRELLI	PIRELLI 2 1/2-16 42J REINF ML 12 / 02441	NÃO	(F21) 1A2B1C2D2E1F1
PIRELLI	PIRELLI 2 1/2-16 42J REINF ML 75 / 09476	NÃO	(F21) 1A2B1C2D2E1F1
PIRELLI	PIRELLI 2 1/2-16 42M REINF ML 12 / 24940	NÃO	(F21) 1A2B1C2D2E1F1
PIRELLI	PIRELLI 2 1/2-16 42M REINF ML 75 / 24938	NÃO	(F21) 1A2B1C2D2E1F1
PIRELLI	PIRELLI 2 1/4-16 38J REINF ML 12 / 02440	NÃO	(F21) 1A2B1C2D2E1F1
PIRELLI	PIRELLI 2 1/4-17 39J REINF ML 12 / 02443	NÃO	(F21) 1A2B1C2D2E1F1
PIRELLI	PIRELLI 2 3/4-16 46J REINF ML 75 / 09477	NÃO	(F21) 1A2B1C2D2E1F1
PIRELLI	PIRELLI 2 3/4-16 46M REINF ML 75 / 24939	NÃO	(F21) 1A2B1C2D2E1F1
PIRELLI	PIRELLI 2.00-17 31J REINF ML 12 / 02442	NÃO	(F21) 1A2B1C2D2E1F1
PIRELLI	PIRELLI 2.50-17 43J REINF ML 75 / 08940	NÃO	(F21) 1A2B1C2D2E1F1
PIRELLI	PIRELLI 3.00-10 50J TL REINF ANGEL SCOOTER FRONT / 29032	NÃO	(F21) 1A2B1C2D2E1F1
PIRELLI	PIRELLI 3.50-10 59J TL REINF ANGEL SCOOTER FRONT / 29030	NÃO	(F21) 1A2B1C2D2E1F1
PIRELLI	PIRELLI 80/80-14 43J REINF ML 12 / 02447	NÃO	(F21) 1A2B1C2D2E1F1

Certificador: IQA N° Certificado: 04P-0002A.12-22 Tipo: Produto Emissão: 30/09/2020 Validade: 30/09/2024 Status do Certificado: Ativo Doc.Normativo

CNPJ/CPF	Razão Social / Nome (PF)	Nome fantasia	Endereço	Status	Papel da empresa
59179838000137	PIRELLI PNEUS LTDA.	PIRELLI PNEUS LTDA.	AV. CAPUAVA, 603 -- VILA HOMERO THON - SANTO ANDRÉ, SP - BRASIL	ATIVO	REPRESENTANTE LEGAL
59179838000218	PIRELLI PNEUS LTDA.	PIRELLI PNEUS LTDA.	AV. JOHN BOYD DUNLOP, 6800 - - CAMPO GRANDE - CAMPINAS, SP - BRASIL	ATIVO	FABRICANTE
59179838000307	PIRELLI PNEUS LTDA.	PIRELLI PNEUS LTDA.	AV. ELY CORREA, 1610 -- PARQUE DOS ANJOS - GRAVATAÍ, RS - BRASIL	ATIVO	FABRICANTE
	PT EVOLUZIONE TYRES	PT EVOLUZIONE TYRES	JL. RAYA, PURWADADI - KALIJATI DUSUN KALIANGBAWANG, --- JAWA BARAT, - INDONÉSIA	ATIVO	FABRICANTE

Marca	Modelo	Importado	Descrição
METZELER	METZELER 130/90B16 M/C 73H REINF ME 888 MARATHON ULTRA / 23185	NÃO	(F22) 1A1B3C2D2E3F1



METZELER	METZELER 130/90B16 M/C 73H REINF ME 888 MARATHON ULTRA / 27036	NÃO	(F22) 1A1B3C2D2E3F1
METZELER	METZELER 130/90B16 M/C 73H REINF ME 888 MARATHON ULTRA WW / 24083	NÃO	(F22) 1A1B3C2D2E3F1
METZELER	METZELER 130/90B16 M/C 73H TL REINF CRUISETEC / 35764	NÃO	(F22) 1A1B3C2D2E3F1
METZELER	METZELER 130/90B16 M/C 73H TL REINF CRUISETEC / 35768	NÃO	(F22) 1A1B3C2D2E3F1
METZELER	METZELER 130/90B16 M/C 73H TL REINF CRUISETEC / 35807	NÃO	(F22) 1A1B3C2D2E3F1
METZELER	METZELER 130/90B16 M/C 73H TL REINF PERFECT ME 77 / 31398	NÃO	(F22) 1A1B3C2D2E3F1
METZELER	METZELER 130/90B16 M/C 73H TL REINF RILLE / 32431	NÃO	(F22) 1A1B3C2D2E3F1
METZELER	METZELER 140/90B16 M/C 77H REINF ME 888 MARATHON / 10415	NÃO	(F22) 1A1B3C2D2E3F1
METZELER	METZELER 140/90B16 M/C 77H REINF ME 888 MARATHON ULTRA / 24088	NÃO	(F22) 1A1B3C2D2E3F1
METZELER	METZELER 140/90B16 M/C 77H REINF ME 888 MARATHON ULTRA WW / 24089	NÃO	(F22) 1A1B3C2D2E3F1
METZELER	METZELER 150/80B16 M/C 77H REINF ME 888 MARATHON ULTRA / 23186	NÃO	(F22) 1A1B3C2D2E3F1
METZELER	METZELER 150/80B16 M/C 77H REINF ME 888 MARATHON ULTRA WW / 24080	NÃO	(F22) 1A1B3C2D2E3F1
METZELER	METZELER 150/80B16 M/C 77H TL REINF CRUISETEC / 35765	NÃO	(F22) 1A1B3C2D2E3F1
METZELER	METZELER 150/80B16 M/C 77H TL REINF CRUISETEC / 35808	NÃO	(F22) 1A1B3C2D2E3F1
METZELER	METZELER 150/80B16 M/C 77H TL REINF MARATHON PRIME / 28152	NÃO	(F22) 1A1B3C2D2E3F1
METZELER	METZELER 150/80B16 M/C 77H TL REINF ME 888 MARATHON ULTRA OW / 34837	NÃO	(F22) 1A1B3C2D2E3F1
METZELER	METZELER 150/80B16 M/C 77H TL REINF PERFECT ME 77 / 31399	NÃO	(F22) 1A1B3C2D2E3F1
METZELER	METZELER 150/80B16 M/C 77H TL REINF RILLE / 32432	NÃO	(F22) 1A1B3C2D2E3F1
METZELER	METZELER 150/90B15 M/C 80H TL REINF ME 888 MARATHON / 10418	NÃO	(F22) 1A1B3C2D2E3F1
METZELER	METZELER 150/90B15 M/C 80H TL REINF ME 888 MARATHON ULTRA / 26165	NÃO	(F22) 1A1B3C2D2E3F1
METZELER	METZELER MT90B16 M/C 74H (LOAD RANGE C) ME 888 MARATHON ULTRA / 23188	NÃO	(F22) 1A1B3C2D2E3F1
METZELER	METZELER MT90B16 M/C 74H (LOAD RANGE C) ME 888 MARATHON ULTRA WW / 24082	NÃO	(F22) 1A1B3C2D2E3F1
METZELER	METZELER MU85B16 M/C 77H (LOAD RANGE C) ME 888 MARATHON ULTRA / 23189	NÃO	(F22) 1A1B3C2D2E3F1
METZELER	METZELER MU85B16 M/C 77H (LOAD RANGE C) ME 888 MARATHON ULTRA WW / 24081	NÃO	(F22) 1A1B3C2D2E3F1
PIRELLI	PIRELLI 130/90B16 M/C 73H REINF NIGHT DRAGON / 17728	NÃO	(F22) 1A1B3C2D2E3F1
PIRELLI	PIRELLI 130/90B16 M/C 73H REINF NIGHT DRAGON FRONT / 22116	NÃO	(F22) 1A1B3C2D2E3F1
PIRELLI	PIRELLI 130/90B16 M/C 73H TL REINF NIGHT DRAGON GT / 29025	NÃO	(F22) 1A1B3C2D2E3F1
PIRELLI	PIRELLI 150/80B16 M/C 77H REINF MT 60 RS / 29252	NÃO	(F22) 1A1B3C2D2E3F1
PIRELLI	PIRELLI 150/80B16 M/C 77H REINF NIGHT DRAGON / 17726	NÃO	(F22) 1A1B3C2D2E3F1
PIRELLI	PIRELLI 150/80B16 M/C 77H REINF NIGHT DRAGON GT / 25926	NÃO	(F22) 1A1B3C2D2E3F1
PIRELLI	PIRELLI MT90B16 M/C 74H (LOAD RANGE C) NIGHT DRAGON / 17706	NÃO	(F22) 1A1B3C2D2E3F1
PIRELLI	PIRELLI MT90B16 M/C 74H REINFORCED (LOAD RANGE C) NIGHT DRAGON GT / 28123	NÃO	(F22) 1A1B3C2D2E3F1
PIRELLI	PIRELLI MU85B16 M/C 77H (LOAD RANGE C) NIGHT DRAGON / 17707	NÃO	(F22) 1A1B3C2D2E3F1
PIRELLI	PIRELLI MU85B16 M/C 77H (LOAD RANGE C) NIGHT DRAGON GT / 25928	NÃO	(F22) 1A1B3C2D2E3F1

Certificador: IQA N° Certificado: 04P-0002A.12-23 Tipo: Produto Emissão: 30/09/2020 Validade: 30/09/2024 Status do Certificado: Ativo Doc.Normativo

CNPJ/CPF	Razão Social / Nome (PF)	Nome fantasia	Endereço	Status	Papel da empresa
59179838000137	PIRELLI PNEUS LTDA.	PIRELLI PNEUS LTDA.	AV. CAPUAVA, 603 - - VILA HOMERO THON - SANTO ANDRÉ, SP - BRASIL	ATIVO	REPRESENTANTE LEGAL
59179838000218	PIRELLI PNEUS LTDA.	PIRELLI PNEUS LTDA.	AV. JOHN BOYD DUNLOP, 6800 - - CAMPO GRANDE - CAMPINAS, SP - BRASIL	ATIVO	FABRICANTE

59179838000307

PIRELLI PNEUS LTDA.

PIRELLI PNEUS LTDA.

AV. ELY CORREA, 1610 --
PARQUE DOS ANJOS -
GRAVATAÍ, RS - BRASIL

ATIVO FABRICANTE

PT EVOLUZIONE TYRES

PT EVOLUZIONE TYRES

JL. RAYA, PURWADADI -
KALIJATI DUSUN
KALIANGBAWANG, --- JAWA
BARAT, - INDONÉSIA

ATIVO FABRICANTE



Marca	Modelo	Importado	Descrição
METZELER	METZELER 120/70B17 M/C 58V ME 880 MARATHON FRONT / 09667	NÃO	(F23) 1A1B3C1D1E3F1
METZELER	METZELER 120/70B17 M/C 58V ME 888 MARATHON ULTRA / 27032	NÃO	(F23) 1A1B3C1D1E3F1
METZELER	METZELER 130/60B19 M/C 61H ME 888 MARATHON ULTRA / 26348	NÃO	(F23) 1A1B3C1D1E3F1
METZELER	METZELER 130/60B19 M/C 61H TL MARATHON PRIME / 28162	NÃO	(F23) 1A1B3C1D1E3F1
METZELER	METZELER 130/60B19 M/C 61H TL REINF CRUISETEC / 35763	NÃO	(F23) 1A1B3C1D1E3F1
METZELER	METZELER 130/60B19 M/C 61H TL REINF CRUISETEC / 35806	NÃO	(F23) 1A1B3C1D1E3F1
METZELER	METZELER 130/60B21 M/C 63H TL CRUISETEC / 37973	NÃO	(F23) 1A1B3C1D1E3F1
METZELER	METZELER 130/60B23 M/C 65H TL ME 888 MARATHON ULTRA FRONT / 24293	NÃO	(F23) 1A1B3C1D1E3F1
METZELER	METZELER 130/70B18 M/C 63H ME 880 MARATHON FRONT / 13141	NÃO	(F23) 1A1B3C1D1E3F1
METZELER	METZELER 130/70B18 M/C 63H ME 888 MARATHON ULTRA / 25315	NÃO	(F23) 1A1B3C1D1E3F1
METZELER	METZELER 130/70B18 M/C 63H TL MARATHON PRIME / 28165	NÃO	(F23) 1A1B3C1D1E3F1
METZELER	METZELER 130/70B18M/CTL 63H CRUISETEC / 39745	NÃO	(F23) 1A1B3C1D1E3F1
METZELER	METZELER 150/70B17 M/C 69V LASERTEC / 15336	NÃO	(F23) 1A1B3C1D1E3F1
METZELER	METZELER 150/70VB17 M/C 69V LASERTEC / 15337	NÃO	(F23) 1A1B3C1D1E3F1
METZELER	METZELER 160/70B17 M/C 73V LASERTEC / 15338	NÃO	(F23) 1A1B3C1D1E3F1
METZELER	METZELER 170/70B16 M/C 75H ME 888 MARATHON ULTRA / 25316	NÃO	(F23) 1A1B3C1D1E3F1
METZELER	METZELER 180/60B17 M/C 75V TL ME 888 MARATHON ULTRA / 27033	NÃO	(F23) 1A1B3C1D1E3F1
METZELER	METZELER 180/65B16 M/C 81H TL MARATHON PRIME / 28160	NÃO	(F23) 1A1B3C1D1E3F1
METZELER	METZELER 180/70B15 M/C 76H ME 880 MARATHON / 10421	NÃO	(F23) 1A1B3C1D1E3F1
METZELER	METZELER 180/70B15 M/C 76H TL ME 888 MARATHON ULTRA / 27031	NÃO	(F23) 1A1B3C1D1E3F1
METZELER	METZELER 180/70B16 M/C 77H TL REINF CRUISETEC / 35770	NÃO	(F23) 1A1B3C1D1E3F1
METZELER	METZELER 200/70B15 M/C 82H ME 880 MARATHON / 14018	NÃO	(F23) 1A1B3C1D1E3F1
PIRELLI	PIRELLI 130/60B19 M/C 61H NIGHT DRAGON / 28121	NÃO	(F23) 1A1B3C1D1E3F1
PIRELLI	PIRELLI 130/60B23 M/C 65H NIGHT DRAGON FRONT / 24688	NÃO	(F23) 1A1B3C1D1E3F1
PIRELLI	PIRELLI 130/70B18 M/C 63H NIGHT DRAGON FRONT / 22112	NÃO	(F23) 1A1B3C1D1E3F1
PIRELLI	PIRELLI 160/70B17 M/C 73H NIGHT DRAGON / 22119	NÃO	(F23) 1A1B3C1D1E3F1
PIRELLI	PIRELLI 180/60B17 M/C 75V NIGHT DRAGON / 22121	NÃO	(F23) 1A1B3C1D1E3F1
PIRELLI	PIRELLI 180/70B15 M/C 76H NIGHT DRAGON / 18155	NÃO	(F23) 1A1B3C1D1E3F1
METZELER	PIRELLI 200/70B15 M/C 82H ME 888 MARATHON ULTRA / 31345	NÃO	(F23) 1A1B3C1D1E3F1
PIRELLI	PIRELLI 200/70B15 M/C 82H NIGHT DRAGON / 18156	NÃO	(F23) 1A1B3C1D1E3F1

Certificador: IQA Nº Certificado: 04P-0002A.12-24 Tipo: Produto Emissão: 30/09/2020 Validade: 30/09/2024 Status do Certificado: Ativo Doc.Normativo

CNPJ/CPF	Razão Social / Nome (PF)	Nome fantasia	Endereço	Status	Papel da empresa
59179838000137	PIRELLI PNEUS LTDA.	PIRELLI-PNEUS LTDA.	AV. CAPUAVA, 603 -- VILA HOMERO THON - SANTO ANDRÉ, SP - BRASIL	ATIVO	REPRESENTANTE LEGAL
59179838000218	PIRELLI PNEUS LTDA.	PIRELLI PNEUS LTDA.	AV. JOHN BOYD DUNLOP, 6800 - CAMPO GRANDE - CAMPINAS, SP - BRASIL	ATIVO	FABRICANTE
59179838000307	PIRELLI PNEUS LTDA.	PIRELLI PNEUS LTDA.	AV. ELY CORREA, 1610 -- PARQUE DOS ANJOS - GRAVATAÍ, RS - BRASIL	ATIVO	FABRICANTE



PT EVOLUZIONE TYRES

PT EVOLUZIONE TYRES

JL. RAYA, PURWADADI -
KALIJATI DUSUN
KALIANGBAWANG, --- JAWA
BARAT, - INDONÉSIA

ATIVO FABRICANTE



Marca	Modelo	Importado	Descrição
METZELER	METZELER 110/70-13 M/C 48P M+S FEELFREE WINTEC FRONT / 20352	NÃO	(F24) 1A1B1C1D1E2F2
METZELER	METZELER 110/70-16 M/C 52P M+S FEELFREE WINTEC FRONT / 21366	NÃO	(F24) 1A1B1C1D1E2F2
METZELER	METZELER 110/70-17 M/C TL 54S M+S KAROO STREET / 37780	NÃO	(F24) 1A1B1C1D1E2F2
METZELER	METZELER 120/70-12 M/C 51P M+S FEELFREE WINTEC FRONT / 19760	NÃO	(F24) 1A1B1C1D1E2F2
METZELER	METZELER 120/70-15 M/C 56P M+S FEELFREE WINTEC FRONT / 18706	NÃO	(F24) 1A1B1C1D1E2F2
METZELER	METZELER 130/60-13 M/C 53P M+S FEELFREE WINTEC FRONT / 19762	NÃO	(F24) 1A1B1C1D1E2F2
METZELER	METZELER 130/70-13M/CTL 57P DP TOURANCE / 38492	NÃO	(F24) 1A1B1C1D1E2F2
METZELER	METZELER 130/70-16 M/C 61P M+S FEELFREE WINTEC / 23192	NÃO	(F24) 1A1B1C1D1E2F2
METZELER	METZELER 140/70-17 M/CTL 66S M+S KAROO STREET / 37781	NÃO	(F24) 1A1B1C1D1E2F2
METZELER	METZELER 150/70- 18M/CTL 70R MUD + SNOW KAROO 3 / 39579	NÃO	(F24) 1A1B1C1D1E2F2
METZELER	METZELER 150/70-13 M/C 64S M+S FEELFREE WINTEC / 18707	NÃO	(F24) 1A1B1C1D1E2F2
METZELER	METZELER 150/70-17 M/C 69Q M+S MCE KAROO / 16311	NÃO	(F24) 1A1B1C1D1E2F2
METZELER	METZELER 150/70-17 M/C 69R M+S KAROO 3 / 23163	NÃO	(F24) 1A1B1C1D1E2F2
METZELER	METZELER 150/70-17 M/CTL 69R M+S KAROO 3 / 39578	NÃO	(F24) 1A1B1C1D1E2F2
METZELER	METZELER 150/70-18 M/C 70R M+S KAROO 3 / 23168	NÃO	(F24) 1A1B1C1D1E2F2
PIRELLI	PIRELLI 140/70-17 M/C 66S TL ANGEL CITY / 35666	NÃO	(F10) 1A1B1C1D2E2F2
PIRELLI	PIRELLI 150/70-17 M/C 69R M+S SCORPION RALLY / 20683	NÃO	(F24) 1A1B1C1D1E2F2

Certificador: IQA Nº Certificado: 04P-0002A.12-26 Tipo: Produto Emissão: 30/09/2020 Validade: 30/09/2024 Status do Certificado: Ativo Doc.Normativo

CNPJ/CPF	Razão Social / Nome (PF)	Nome fantasia	Endereço	Status	Papel da empresa
59179838000137	PIRELLI PNEUS LTDA.	PIRELLI PNEUS LTDA.	AV. CAPUAVA, 603 -- VILA HOMERO THON - SANTO ANDRÉ, SP - BRASIL	ATIVO	REPRESENTANTE LEGAL
59179838000218	PIRELLI PNEUS LTDA.	PIRELLI PNEUS LTDA.	AV. JOHN BOYD DUNLOP, 6800 - CAMPO GRANDE - CAMPINAS, SP - BRASIL	ATIVO	FABRICANTE
59179838000307	PIRELLI PNEUS LTDA.	PIRELLI PNEUS LTDA.	AV. ELY CORREA, 1610 -- PARQUE DOS ANJOS - GRAVATAÍ, RS - BRASIL	ATIVO	FABRICANTE
	PT EVOLUZIONE TYRES	PT EVOLUZIONE TYRES	JL. RAYA, PURWADADI - KALIJATI DUSUN KALIANGBAWANG, --- JAWA BARAT, - INDONÉSIA	ATIVO	FABRICANTE

Marca	Modelo	Importado	Descrição
METZELER	METZELER 120/80VB16 M/C (60V) TL LASERTEC FRONT / 15311	NÃO	(F26) 1A1B3C1D2E3F1
METZELER	METZELER 120/90B-18 M/CTL 65H ME 888 MARATHON ULTRA / 31337	NÃO	(F26) 1A1B3C1D2E3F1
METZELER	METZELER 120/90B18 M/C 65H ME 880 MARATHON FRONT / 10409	NÃO	(F26) 1A1B3C1D2E3F1
METZELER	METZELER 130/80B17 M/C 65H ME 888 MARATHON ULTRA / 23182	NÃO	(F26) 1A1B3C1D2E3F1
METZELER	METZELER 130/80B17 M/C 65H ME 888 MARATHON ULTRA WW / 24077	NÃO	(F26) 1A1B3C1D2E3F1
METZELER	METZELER 130/80B17 M/C 65H TL CRUISETEC / 35761	NÃO	(F26) 1A1B3C1D2E3F1
METZELER	METZELER 130/80B17 M/C 65H TL CRUISETEC / 35804	NÃO	(F26) 1A1B3C1D2E3F1
METZELER	METZELER 130/80B17 M/C 65H TL MARATHON PRIME / 28163	NÃO	(F26) 1A1B3C1D2E3F1
METZELER	METZELER 130/80B17 M/C TL 65H (I) CRUISETEC / 39509	NÃO	(F26) 1A1B3C1D2E3F1
METZELER	METZELER 140/80B-18 M/CTL-69V ME 888 MARATHON ULTRA / 31346	NÃO	(F26) 1A1B3C1D2E3F1
METZELER	METZELER 140/80B15 M/C 67H TL ME 880 MARATHON / 10422	NÃO	(F26) 1A1B3C1D2E3F1
METZELER	METZELER 140/80B15 M/C 67H TL ME 888 MARATHON ULTRA / 31342	NÃO	(F26) 1A1B3C1D2E3F1



METZELER	METZELER 140/80B17 M/C 69V ME 880 MARATHON / 11938	NÃO	(F26) 1A1B3C1D2E3F1
METZELER	METZELER 140/80B17 M/C 69V TL LASERTEC / 15332	NÃO	(F26) 1A1B3C1D2E3F1
METZELER	METZELER 140/80VB17 M/C 69V LASERTEC / 15349	NÃO	(F26) 1A1B3C1D2E3F1
METZELER	METZELER 140/80VB17 M/C 69V SPORTEC KLASSIK / 25512	NÃO	(F26) 1A1B3C1D2E3F1
METZELER	METZELER 140/90B15 M/C 70H ME 888 MARATHON ULTRA / 24087	NÃO	(F26) 1A1B3C1D2E3F1
METZELER	METZELER 150/80B15 M/C 70V ME 880 MARATHON / 11250	NÃO	(F26) 1A1B3C1D2E3F1
METZELER	METZELER 150/80B15 M/C 70V TL ME 888 MARATHON ULTRA / 31343	NÃO	(F26) 1A1B3C1D2E3F1
METZELER	METZELER 150/80VB16 M/C 71V LASERTEC / 15334	NÃO	(F26) 1A1B3C1D2E3F1
METZELER	METZELER 160/80B16 M/C 75H ME 880 MARATHON / 14223	NÃO	(F26) 1A1B3C1D2E3F1
METZELER	METZELER 160/80B16 M/C 75H TL ME 888 MARATHON ULTRA / 26166	NÃO	(F26) 1A1B3C1D2E3F1
METZELER	METZELER 170/80B15 M/C 77H ME 880 MARATHON / 10419	NÃO	(F26) 1A1B3C1D2E3F1
METZELER	METZELER 170/80B15 M/C 77H ME 888 MARATHON ULTRA / 23184	NÃO	(F26) 1A1B3C1D2E3F1
METZELER	METZELER 170/80B15 M/C 77H ME 888 MARATHON ULTRA WW / 24079	NÃO	(F26) 1A1B3C1D2E3F1
METZELER	METZELER 170/80B15 M/C 77H TL MARATHON PRIME / 28154	NÃO	(F26) 1A1B3C1D2E3F1
METZELER	METZELER MT90B16 M/C 72H ME 888 MARATHON ULTRA / 23181	NÃO	(F26) 1A1B3C1D2E3F1
METZELER	METZELER MT90B16 M/C 72H ME 888 MARATHON ULTRA WW / 24075	NÃO	(F26) 1A1B3C1D2E3F1
METZELER	METZELER MT90B16 M/C 72H TL CRUISETEC / 35780	NÃO	(F26) 1A1B3C1D2E3F1
METZELER	METZELER MT90B16 M/C 72H TL MARATHON PRIME / 28157	NÃO	(F26) 1A1B3C1D2E3F1
METZELER	METZELER MT90B16 M/C 74H TL CRUISETEC / 35783	NÃO	(F26) 1A1B3C1D2E3F1
METZELER	METZELER MT90B16 M/C 74H TL MARATHON PRIME / 28161	NÃO	(F26) 1A1B3C1D2E3F1
METZELER	METZELER MU85B16 M/C 77H TL CRUISETEC / 35781	NÃO	(F26) 1A1B3C1D2E3F1
METZELER	METZELER MU85B16 M/C 77H TL MARATHON PRIME / 28156	NÃO	(F26) 1A1B3C1D2E3F1
PIRELLI	PIRELLI 130/80B17 M/C 65H NIGHT DRAGON FRONT / 22114	NÃO	(F26) 1A1B3C1D2E3F1
PIRELLI	PIRELLI 130/90B16 M/C 67H MT 60 RS / 29251	NÃO	(F26) 1A1B3C1D2E3F1
PIRELLI	PIRELLI 130/90B16 M/C 67H NIGHT DRAGON FRONT / 22115	NÃO	(F26) 1A1B3C1D2E3F1
PIRELLI	PIRELLI 140/80VB17 M/C 69V SPORT DEMON / 13426	NÃO	(F26) 1A1B3C1D2E3F1
PIRELLI	PIRELLI 150/80B16 M/C 71H NIGHT DRAGON FRONT / 18154	NÃO	(F26) 1A1B3C1D2E3F1
PIRELLI	PIRELLI 170/80B15 M/C 77H NIGHT DRAGON GT / 25925	NÃO	(F26) 1A1B3C1D2E3F1
PIRELLI	PIRELLI MT90B16 M/C 72H NIGHT DRAGON FRONT / 17705	NÃO	(F26) 1A1B3C1D2E3F1

Certificador: IQA Nº Certificado: 04P-0002A.12-27 Tipo: Produto Emissão: 30/09/2020 Validade: 30/09/2024 Status do Certificado: Ativo Doc.Normativo

CNPJ/CPF	Razão Social / Nome (PF)	Nome fantasia	Endereço	Status	Papel da empresa
59179838000137	PIRELLI PNEUS LTDA.	PIRELLI PNEUS LTDA.	AV. CAPUAVA, 603 -- VILA HOMERO THON - SANTO ANDRÉ, SP - BRASIL	ATIVO	REPRESENTANTE LEGAL
59179838000218	PIRELLI PNEUS LTDA.	PIRELLI PNEUS LTDA.	AV. JOHN BOYD DUNLOP, 6800 - CAMPO GRANDE - CAMPINAS, SP - BRASIL	ATIVO	FABRICANTE
59179838000307	PIRELLI PNEUS LTDA.	PIRELLI PNEUS LTDA.	AV. ELY CORREA, 1610 -- PARQUE DOS ANJOS - GRAVATAÍ, RS - BRASIL	ATIVO	FABRICANTE
	PT EVOLUZIONE TYRES	PT EVOLUZIONE TYRES	JL. RAYA, PURWADADI - KALIJATI DUSUN KALIANGBAWANG, --- JAWA BARAT, - INDONÉSIA	ATIVO	FABRICANTE

Marca	Modelo	Importado	Descrição
METZELER	METZELER 120/70B21 M/C 68H REINF ME 880 MARATHON FRONT / 22109	NÃO	(F27) 1A1B3C2D1E3F1
METZELER	METZELER 120/70B21 M/C 68H REINF ME 888 MARATHON ULTRA / 26617	NÃO	(F27) 1A1B3C2D1E3F1
METZELER	METZELER 120/70B21 M/C 68H REINF ME 888 MARATHON ULTRA WW / 27181	NÃO	(F27) 1A1B3C2D1E3F1

METZELER	METZELER 120/70B21 M/C 68H TL REINF CRUISETEC / 35772	NÃO	(F27) 1A1B3C2D1E3F1
METZELER	METZELER 120/70B21 M/C 68H TL REINF MARATHON PRIME / 28166	NÃO	(F27) 1A1B3C2D1E3F1
METZELER	METZELER 130/60B19 M/C 66H TL REINF CRUISETEC / 37733	NÃO	(F27) 1A1B3C2D1E3F1
METZELER	METZELER 140/70B18 M/C 73H REINF ME 880 MARATHON FRONT / 18470	NÃO	(F27) 1A1B3C2D1E3F1
METZELER	METZELER 140/70B18 M/C 73H TL REINF ME 888F MARATHON ULTRA / 31340	NÃO	(F27) 1A1B3C2D1E3F1
METZELER	METZELER 150/70B18 M/C 76H REINF ME 888 MARATHON ULTRA / 26167	NÃO	(F27) 1A1B3C2D1E3F1
METZELER	METZELER 150/70B18 M/C 76H TL REINF CRUISETEC / 35782	NÃO	(F27) 1A1B3C2D1E3F1
METZELER	METZELER 160/70B17 M/C 79V REINF ME 888 MARATHON ULTRA / 24090	NÃO	(F27) 1A1B3C2D1E3F1
METZELER	METZELER 160/70B17 M/C 79V TL REINF CRUISETEC / 35767	NÃO	(F27) 1A1B3C2D1E3F1
METZELER	METZELER 160/70B17 M/C 79V TL REINF MARATHON PRIME / 28159	NÃO	(F27) 1A1B3C2D1E3F1
METZELER	METZELER 180/55B18 M/C 80H TL REINF CRUISETEC / 35771	NÃO	(F27) 1A1B3C2D1E3F1
METZELER	METZELER 180/55B18 M/C 80H TL REINF MARATHON PRIME / 28164	NÃO	(F27) 1A1B3C2D1E3F1
METZELER	METZELER 180/55B18 M/C 80H TL REINF ME 888 MARATHON ULTRA / 26347	NÃO	(F27) 1A1B3C2D1E3F1
METZELER	METZELER 180/65B16 M/C 81H REINF ME 888 MARATHON ULTRA / 23187	NÃO	(F27) 1A1B3C2D1E3F1
METZELER	METZELER 180/65B16 M/C 81H REINF ME 888 MARATHON ULTRA WW / 24084	NÃO	(F27) 1A1B3C2D1E3F1
METZELER	METZELER 180/65B16 M/C 81H TL REINF CRUISETEC / 35762	NÃO	(F27) 1A1B3C2D1E3F1
METZELER	METZELER 180/65B16 M/C 81H TL REINF CRUISETEC / 35805	NÃO	(F27) 1A1B3C2D1E3F1
PIRELLI	PIRELLI 120/70B21 M/C 68H REINF NIGHT DRAGON FRONT / 22111	NÃO	(F27) 1A1B3C2D1E3F1
PIRELLI	PIRELLI 140/70B18 M/C 73H REINF NIGHT DRAGON FRONT / 17727	NÃO	(F27) 1A1B3C2D1E3F1
PIRELLI	PIRELLI 150/70B18 M/C 76H REINF NIGHT DRAGON / 17729	NÃO	(F27) 1A1B3C2D1E3F1
PIRELLI	PIRELLI 160/70B17 M/C 79V TL REINF NIGHT DRAGON GT / 29024	NÃO	(F27) 1A1B3C2D1E3F1
PIRELLI	PIRELLI 180/55B18 M/C 80H REINF NIGHT DRAGON / 28122	NÃO	(F27) 1A1B3C2D1E3F1
PIRELLI	PIRELLI 180/60B17 M/C 81H REINF NIGHT DRAGON / 17730	NÃO	(F27) 1A1B3C2D1E3F1
PIRELLI	PIRELLI 180/65B16 M/C 81H REINF NIGHT DRAGON GT / 25927	NÃO	(F27) 1A1B3C2D1E3F1

Certificador: IQA N° Certificado: 04P-0002A.12-28 Tipo: Produto Emissão: 30/09/2020 Validade: 30/09/2024 Status do Certificado: Ativo Doc.Normativo

CNPJ/CPF	Razão Social / Nome (PF)	Nome fantasia	Endereço	Status	Papel da empresa
59179838000137	PIRELLI PNEUS LTDA.	PIRELLI PNEUS LTDA.	AV. CAPUAVA, 603 -- VILA HOMERO THON - SANTO ANDRÉ, SP - BRASIL	ATIVO	REPRESENTANTE LEGAL
59179838000218	PIRELLI PNEUS LTDA.	PIRELLI PNEUS LTDA.	AV. JOHN BOYD DUNLOP, 6800 - CAMPO GRANDE - CAMPINAS, SP - BRASIL	ATIVO	FABRICANTE
59179838000307	PIRELLI PNEUS LTDA.	PIRELLI PNEUS LTDA.	AV. ELY CORREA, 1610 -- PARQUE DOS ANJOS - GRAVATAÍ, RS - BRASIL	ATIVO	FABRICANTE
	PT EVOLUZIONE TYRES	PT EVOLUZIONE TYRES	JL. RAYA, PURWADADI - KALIJATI DUSUN KALIANGBAWANG, --- JAWA BARAT, - INDONÉSIA	ATIVO	FABRICANTE

Marca	Modelo	Importado	Descrição
METZELER	METZELER 130/60-13 M/C 60P TL REINF M+S FEELFREE WINTEC / 19763	NÃO	(F28) 1A1B1C2D1E2F2
METZELER	METZELER 130/70-12 62P TL REINF M+S FEELFREE WINTEC / 19761	NÃO	(F28) 1A1B1C2D1E2F2
METZELER	METZELER 140/60-14 M/C 64P TL REINF M+S FEELFREE WINTEC / 20353	NÃO	(F28) 1A1B1C2D1E2F2
METZELER	METZELER 140/70-14 M/C 68P REINF M+S FEELFREE WINTEC / 18708	NÃO	(F28) 1A1B1C2D1E2F2

Certificador: IQA N° Certificado: 04P-0002A.12-29 Tipo: Produto Emissão: 30/09/2020 Validade: 30/09/2024 Status do Certificado: Ativo Doc.Normativo

CNPJ/CPF	Razão Social / Nome (PF)	Nome fantasia	Endereço	Status	Papel da empresa
----------	--------------------------	---------------	----------	--------	------------------

59179838000137	PIRELLI PNEUS LTDA.	PIRELLI PNEUS LTDA.	AV. CAPUAVA, 603 - - VILA HOMERO THON - SANTO ANDRÉ, SP - BRASIL	ATIVO	REPRESENTANTE LEGAL
59179838000218	PIRELLI PNEUS LTDA.	PIRELLI PNEUS LTDA.	AV. JOHN BOYD DUNLOP, 6800 - - CAMPO GRANDE - CAMPINAS, SP - BRASIL	ATIVO	FABRICANTE
59179838000307	PIRELLI PNEUS LTDA.	PIRELLI PNEUS LTDA.	AV. ELY CORREA, 1610 - - PARQUE DOS ANJOS - GRAVATAÍ, RS - BRASIL	ATIVO	FABRICANTE
	PT EVOLUZIONE TYRES	PT EVOLUZIONE TYRES	JL. RAYA, PURWADADI - KALIJATI DUSUN KALIANGBAWANG, --- JAWA BARAT, - INDONÉSIA	ATIVO	FABRICANTE



Marca	Modelo	Importado	Descrição
METZELER	METZELER 110/70R17 M/C 54H SPORTEC M5 INTERACT / 24098	NÃO	(F29) 1A1B2C1D1E3F1
METZELER	METZELER 110/70R17 M/C 54H TL ROADTEC 01 / 35554	NÃO	(F29) 1A1B2C1D1E3F1
METZELER	METZELER 110/70R17 M/C 54H TL SPORTEC M7 RR / 30013	NÃO	(F29) 1A1B2C1D1E3F1
METZELER	METZELER 110/70R17 M/C TL 54H SPORTEC M9 RR / 36272	NÃO	(F29) 1A1B2C1D1E3F1
METZELER	METZELER 110/70R17M/CTL 54H M9-FSPOETEC M9 RR / 36272	NÃO	(F29) 1A1B2C1D1E3F1
METZELER	METZELER 130/70R17 M/C 62H SPORTEC M5 INTERACT / 24097	NÃO	(F29) 1A1B2C1D1E3F1
METZELER	METZELER 130/70R17 M/C 62H TL ROADTEC 01 / 35555	NÃO	(F29) 1A1B2C1D1E3F1
METZELER	METZELER 140/60R17 M/C 63H SPORTEC M5 INTERACT / 24099	NÃO	(F29) 1A1B2C1D1E3F1
METZELER	METZELER 140/70R17 M/C 66H SPORTEC M5 INTERACT / 24706	NÃO	(F29) 1A1B2C1D1E3F1
METZELER	METZELER 140/70R17 M/C 66H TL SPORTEC M7 RR / 30782	NÃO	(F29) 1A1B2C1D1E3F1
METZELER	METZELER 140/70R17M/CTL 66H M9-RSPOETEC M9 RR / 36273	NÃO	(F29) 1A1B2C1D1E3F1
METZELER	METZELER 150/60R17M/CTL 66H M9-RSPOETEC M9 RR / 36274	NÃO	(F29) 1A1B2C1D1E3F1
METZELER	METZELER 150/70R17 M/C 69H TL TOURANCE / 26841	NÃO	(F29) 1A1B2C1D1E3F1
METZELER	METZELER 150/70R17M/CTL 69H TOURANCE NEXT / 40597	NÃO	(F29) 1A1B2C1D1E3F1
METZELER	METZELER 150/70R17M/CTL 69H TOURARTOURANCE / 30799	NÃO	(F29) 1A1B2C1D1E3F1
PIRELLI	PIRELLI 110/70R17 M/C 54H DIABLO ROSSO II / 23923	NÃO	(F29) 1A1B2C1D1E3F1
PIRELLI	PIRELLI 110/70R17 M/C 54H DIABLO ROSSO II / 25360	NÃO	(F29) 1A1B2C1D1E3F1
PIRELLI	PIRELLI 110/70R17 M/C 54H TL (RN) DIABLO ROSSO II / 35612	NÃO	(F29) 1A1B2C1D1E3F1
PIRELLI	PIRELLI 110/70R17 M/C 54H TL (RY) DIABLO ROSSO II / 36077	NÃO	(F29) 1A1B2C1D1E3F1
PIRELLI	PIRELLI 110/70R17 M/C 54H TL ANGEL GT II / 37474	NÃO	(F29) 1A1B2C1D1E3F1
PIRELLI	PIRELLI 110/70R17 M/C 54H TL DIABLO ROSSO III / 28549	NÃO	(F29) 1A1B2C1D1E3F1
PIRELLI	PIRELLI 110/70R17M/CTL 54H(R) DIABLO ROSSO III / 39271	NÃO	(F29) 1A1B2C1D1E3F1
PIRELLI	PIRELLI 110/70R17M/CTL 54H. ANGT2FANGEL-GT II / 37769	NÃO	(F29) 1A1B2C1D1E3F1
PIRELLI	PIRELLI 120/70ZR17M/CTL (58W) (R) DIABLO ROSSO II / 4067700	NÃO	(F29) 1A1B2C1D1E3F1
PIRELLI	PIRELLI 130/70R17 M/C 62H DIABLO ROSSO II / 24098	NÃO	(F29) 1A1B2C1D1E3F1
PIRELLI	PIRELLI 130/70R17M/CTL 62H DR3-R DIABLO ROSSO III / 28548	NÃO	(F29) 1A1B2C1D1E3F1
PIRELLI	PIRELLI 140/60R17 M/C 63H DIABLO ROSSO II / 22633	NÃO	(F29) 1A1B2C1D1E3F1
PIRELLI	PIRELLI 140/70R17 M/C 66H DIABLO ROSSO II / 24094	NÃO	(F29) 1A1B2C1D1E3F1
PIRELLI	PIRELLI 140/70R17 M/C 66H DIABLO ROSSO II / 25361	NÃO	(F29) 1A1B2C1D1E3F1
PIRELLI	PIRELLI 140/70R17 M/C 66H TL (RK) DIABLO ROSSO II / 31088	NÃO	(F29) 1A1B2C1D1E3F1
PIRELLI	PIRELLI 140/70R17 M/C 66H TL (RY) DIABLO ROSSO II / 36078	NÃO	(F29) 1A1B2C1D1E3F1
PIRELLI	PIRELLI 140/70R17 M/C 66H TL ANGEL GT II / 37475	NÃO	(F29) 1A1B2C1D1E3F1
PIRELLI	PIRELLI 140/70R17 M/C 66H TL DIABLO ROSSO III / 28550	NÃO	(F29) 1A1B2C1D1E3F1
PIRELLI	PIRELLI 140/70R17 M/C 66H TL DIABLO ROSSO III / 37871	NÃO	(F29) 1A1B2C1D1E3F1
PIRELLI	PIRELLI 140/70R17M/CTL 66H. ANGT2RANGEL GT II / 37770	NÃO	(F29) 1A1B2C1D1E3F1
PIRELLI	PIRELLI 140/70R17M/CTL 66H. DR3-R	NÃO	(F29) 1A1B2C1D1E3F1



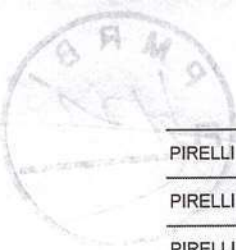

		DIABLO ROSSO III / 37871		
PIRELLI		PIRELLI 150/60R17 M/C 66H DIABLO ROSSO II / 24095	NÃO	(F29) 1A1B2C1D1E3F1
PIRELLI		PIRELLI 150/60R17 M/C 66H DIABLO ROSSO II / 26346	NÃO	(F29) 1A1B2C1D1E3F1
PIRELLI		PIRELLI 150/60R17 M/C 66H TL (RN) DIABLO ROSSO II / 35613	NÃO	(F29) 1A1B2C1D1E3F1
PIRELLI		PIRELLI 150/60R17 M/C TL 66H(R) DIABLO ROSSO III / 39800	NÃO	(F29) 1A1B2C1D1E3F1
PIRELLI		PIRELLI 150/60R17M/CTL 66H ANGT2RANGEL GT II / 37758	NÃO	(F29) 1A1B2C1D1E3F1
PIRELLI		PIRELLI 150/60R17M/CTL 66H DR3-R DIABLO ROSSO III / 28551	NÃO	(F29) 1A1B2C1D1E3F1
PIRELLI		PIRELLI 160/60ZR17M/CTL (69W) (R) DIABLO ROSSO II / 4067800	NÃO	(F29) 1A1B2C1D1E3F1

Certificador: IQA Nº Certificado: 04P-0002A.12-30 Tipo: Produto Emissão: 30/09/2020 Validade: 30/09/2024 Status do Certificado: Ativo Doc.Normativo

CNPJ/CPF	Razão Social / Nome (PF)	Nome fantasia	Endereço	Status	Papel da empresa
59179838000137	PIRELLI PNEUS LTDA.	PIRELLI PNEUS LTDA.	AV. CAPUAVA, 603 -- VILA HOMERO THON - SANTO ANDRÉ, SP - BRASIL	ATIVO	REPRESENTANTE LEGAL
59179838000218	PIRELLI PNEUS LTDA.	PIRELLI PNEUS LTDA.	AV. JOHN BOYD DUNLOP, 6800 - CAMPO GRANDE - CAMPINAS, SP - BRASIL	ATIVO	FABRICANTE
59179838000307	PIRELLI PNEUS LTDA.	PIRELLI PNEUS LTDA.	AV. ELY CORREA, 1610 -- PARQUE DOS ANJOS - GRAVATAÍ, RS - BRASIL	ATIVO	FABRICANTE
	PT EVOLUZIONE TYRES	PT EVOLUZIONE TYRES	JL. RAYA, PURWADADI - KALIJATI DUSUN KALIANGBAWANG, --- JAWA BARAT, - INDONÉSIA	ATIVO	FABRICANTE

Marca	Modelo	Importado	Descrição
METZELER	METZELER 100/80R17 M/C 52H SPORTEC M5 INTERACT / 24096	NÃO	(F30) 1A1B2C1D2E3F1
METZELER	METZELER 130/80R17 M/C TL 65H TOURANCE (K) / 39502	NÃO	(F30) 1A1B2C1D2E3F1
PIRELLI	PIRELLI 100/80R17 M/C 52H DIABLO ROSSO II / 24092	NÃO	(F30) 1A1B2C1D2E3F1
PIRELLI	PIRELLI 100/80R17M/CTL 52H DR3-F DIABLO ROSSO III / 28547	NÃO	(F30) 1A1B2C1D2E3F1

Certificador: IQA Nº Certificado: 04P-0002A.12-31 Tipo: Produto Emissão: 30/09/2020 Validade: 30/09/2024 Status do Certificado: Ativo Doc.Normativo

CNPJ/CPF	Razão Social / Nome (PF)	Nome fantasia	Endereço	Status	Papel da empresa
59179838000137	PIRELLI PNEUS LTDA.	PIRELLI PNEUS LTDA.	AV. CAPUAVA, 603 -- VILA HOMERO THON - SANTO ANDRÉ, SP - BRASIL	ATIVO	REPRESENTANTE LEGAL
59179838000218	PIRELLI PNEUS LTDA.	PIRELLI PNEUS LTDA.	AV. JOHN BOYD DUNLOP, 6800 - CAMPO GRANDE - CAMPINAS, SP - BRASIL	ATIVO	FABRICANTE
59179838000307	PIRELLI PNEUS LTDA.	PIRELLI PNEUS LTDA.	AV. ELY CORREA, 1610 -- PARQUE DOS ANJOS - GRAVATAÍ, RS - BRASIL	ATIVO	FABRICANTE
	PT EVOLUZIONE TYRES	PT EVOLUZIONE TYRES	JL. RAYA, PURWADADI - KALIJATI DUSUN KALIANGBAWANG, --- JAWA BARAT, - INDONÉSIA	ATIVO	FABRICANTE

Marca	Modelo	Importado	Descrição
METZELER	METZELER 100/90-19 M/C 57V TL M+S KAROO STREET / 35557	NÃO	(F31) 1A1B1C1D2E3F2
METZELER	METZELER 110/80-19M/CTL 59H DP TOURANCE / 39672	NÃO	(F31) 1A1B1C1D2E3F2
METZELER	METZELER 140/80-17 M/C 69H MST ENDURO 3 SAHARA / 39829	NÃO	(F31) 1A1B1C1D2E3F2
METZELER	METZELER 90/90-21 M/C 54V TL M+S KAROO STREET FRONT / 31427	NÃO	(F31) 1A1B1C1D2E3F2
METZELER	METZELER 90/90-21 M/C TL 54H DP TOURANCE / 39823	NÃO	(F31) 1A1B1C1D2E3F2
METZELER	METZELER 90/90-21M/CTL 54H MST ENDURO 3 SAHARA / 39714	NÃO	(F31) 1A1B1C1D2E3F2
PIRELLI	PIRELLI 140/80-17 M/C TL 69H MST MT60 / 39825	NÃO	(F31) 1A1B1C1D2E3F2
PIRELLI	PIRELLI 100/90-19 M/C 57V TL M+S SCORPION RALLY STR FRONT / 28653	NÃO	(F31) 1A1B1C1D2E3F2
PIRELLI	PIRELLI 130/80-17 M/C TL 65H MST MT 60 / 39826	NÃO	(F31) 1A1B1C1D2E3F2
PIRELLI	PIRELLI 90/90-21 M/C 54V TL M+S SCORPION RALLY STR / 32872	NÃO	(F31) 1A1B1C1D2E3F2



PIRELLI	PIRELLI 90/90-21 M/C 54V TL M+S SCORPION RALLY STR FRONT / 28034	NÃO	(F31) 1A1B1C1D2E3F2
PIRELLI	PIRELLI 90/90-21 M/C TL 54H MST MT60 / 39824	NÃO	(F31) 1A1B1C1D2E3F2
PIRELLI	PIRELLI 90/90-21 M/C TL 54V M+S SCORPION RALLY STR / 39387	NÃO	(F31) 1A1B1C1D2E3F2





Certificados

Produtos

Serviços

Empresas

Organismos
Acreditados

Produtos e Serviços com Conformidade Avaliada



Certificados



Resultado da Consulta:

56 Certificado(s)

1999 Produtos(s)

0 Serviços(s)

Página 1

Certificador: IQA Nº Certificado: 04P-0002.15-02 Tipo: Produto Emissão: 28/12/2019 Validade:28/12/2023 Status do Certificado: Ativo Doc.Normativo Portaria Inmetro nº 544 de 25/10/2012

CNPJ/CPF	Razão Social / Nome (PF)	Nome fantasia	Endereço	Status	Papel da empresa
	PIRELLI NEUMATICOS S.A.I.C.	PIRELLI NEUMATICOS S.A.I.C.	RUTA 3, KM 40,4 - PROVINCIA DE BUENOS AIRES, -- VIRREY DEL PINO - , - ARGENTINA	ATIVO	FABRICANTE
22301988000595	PROMETEON TYRE GROUP INDUSTRIA BRASIL LTDA.	PROMETEON TYRE GROUP	AV. ELY CORRÉA, 1610 -- DONA MERCEDES - GRAVATAÍ, RS - BRASIL	ATIVO	FABRICANTE
59179838000137	PIRELLI PNEUS LTDA.	PIRELLI PNEUS LTDA.	AV. CAPUAVA, 603 -- VILA HOMERO THON - SANTO ANDRÉ, SP - BRASIL	ATIVO	REPRESENTANTE LEGAL
59179838000218	PIRELLI PNEUS LTDA.	PIRELLI PNEUS LTDA.	AV. JOHN BOYD DUNLOP, 6800 - - CAMPO GRANDE - CAMPINAS, SP - BRASIL	ATIVO	FABRICANTE
59179838002857	PIRELLI PNEUS LTDA.	PIRELLI PNEUS LTDA.	ROD. BR 324, KM 105, S/N -- CENTRO - FEIRA DE SANTANA, BA - BRASIL	ATIVO	FABRICANTE

Marca	Modelo	Importado	Descrição
PIRELLI	PIRELLI 225/75R16 104T SCORPION VERDE ALL SEASON / 24203	NÃO	(F02) 2A2B1C3D3
PIRELLI	PIRELLI 265/75R16 116T M+S SCORPION ALL TERRAIN PLUS / 27245	NÃO	(F02) 2A2B1C3D3
PIRELLI	PIRELLI P225/75R16 104T SCORPION STR A / 14429	NÃO	(F02) 2A2B1C3D3
PIRELLI	PIRELLI P235/75R15 105T M+S SCORPION ATR / 27481	NÃO	(F02) 2A2B1C3D3

Certificador: IQA Nº Certificado: 04P-0002.15-03 Tipo: Produto Emissão: 28/12/2019 Validade:28/12/2023 Status do Certificado: Ativo Doc.Normativo

CNPJ/CPF	Razão Social / Nome (PF)	Nome fantasia	Endereço	Status	Papel da empresa
	PIRELLI NEUMATICOS S.A.I.C.	PIRELLI NEUMATICOS S.A.I.C.	RUTA 3, KM 40,4 - PROVINCIA DE BUENOS AIRES, -- VIRREY DEL PINO - , - ARGENTINA	ATIVO	FABRICANTE
22301988000595	PROMETEON TYRE GROUP INDUSTRIA BRASIL LTDA.	PROMETEON TYRE GROUP	AV. ELY CORRÉA, 1610 -- DONA MERCEDES - GRAVATAÍ, RS - BRASIL	ATIVO	FABRICANTE
59179838000137	PIRELLI PNEUS LTDA.	PIRELLI PNEUS LTDA.	AV. CAPUAVA, 603 -- VILA HOMERO THON - SANTO ANDRÉ, SP - BRASIL	ATIVO	REPRESENTANTE LEGAL
59179838000218	PIRELLI PNEUS LTDA.	PIRELLI PNEUS LTDA.	AV. JOHN BOYD DUNLOP, 6800 - - CAMPO GRANDE - CAMPINAS, SP - BRASIL	ATIVO	FABRICANTE
59179838002857	PIRELLI PNEUS LTDA.	PIRELLI PNEUS LTDA.	ROD. BR 324, KM 105, S/N -- CENTRO - FEIRA DE SANTANA, BA - BRASIL	ATIVO	FABRICANTE

Marca	Modelo	Importado	Descrição
FORMULA	FORMULA 205/45ZR16 83W FORMULA DRAGON / 25216	NÃO	(F03) 2A2B1C7D5
FORMULA	FORMULA 245/45ZR17 87W FORMULA DRAGON / 25215	NÃO	(F03) 2A2B1C7D5
FORMULA	FORMULA 225/45ZR17 91W FORMULA DRAGON / 25211	NÃO	(F03) 2A2B1C7D5

PIRELLI	PIRELLI 195/50R15 82V CINTURATO P1 PLUS / 26191	NÃO	(F03) 2A2B1C7D5
PIRELLI	PIRELLI 195/50R15 82V CINTURATO P1 PLUS / 29165	NÃO	(F03) 2A2B1C7D5
PIRELLI	PIRELLI 195/50R15 82V P7 / 11887	NÃO	(F03) 2A2B1C7D5
PIRELLI	PIRELLI 195/50R15 82W FORMULA DRAGON / 25214	NÃO	(F03) 2A2B1C7D5
PIRELLI	PIRELLI 195/50R16 84V CINTURATO P7 / 22135	NÃO	(F03) 2A2B1C7D5
PIRELLI	PIRELLI 195/50R16 84V CINTURATO P7 / 26929	NÃO	(F03) 2A2B1C7D5
PIRELLI	PIRELLI 195/50R16 84V P7 / 18396	NÃO	(F03) 2A2B1C7D5
PIRELLI	PIRELLI 205/45R16 83W PHANTOM / 19567	NÃO	(F03) 2A2B1C7D5
PIRELLI	PIRELLI 205/45R17 84W PHANTOM / 19568	NÃO	(F03) 2A2B1C7D5
PIRELLI	PIRELLI 205/50R16 87V CINTURATO STRADA ALL SEASON / 27596	NÃO	(F03) 2A2B1C7D5
PIRELLI	PIRELLI 205/50R16 87W PHANTOM / 22519	NÃO	(F03) 2A2B1C7D5
PIRELLI	PIRELLI 205/50R17 89V CINTURATO P7 / 35746	NÃO	(F03) 2A2B1C7D5
PIRELLI	PIRELLI 215/40R17 83W PHANTOM / 19565	NÃO	(F03) 2A2B1C7D5
PIRELLI	PIRELLI 215/45R18 89W CINTURATO P7 / 24711	NÃO	(F03) 2A2B1C7D5
PIRELLI	PIRELLI 215/50R17 91V CINTURATO P7 / 26207	NÃO	(F03) 2A2B1C7D5
PIRELLI	PIRELLI 215/50R17 91V CINTURATO P7 / 28617	NÃO	(F03) 2A2B1C7D5
PIRELLI	PIRELLI 215/50R17 91V P6000 / 12233	NÃO	(F03) 2A2B1C7D5
PIRELLI	PIRELLI 215/50R17 91W CINTURATO P7 / 21658	NÃO	(F03) 2A2B1C7D5
PIRELLI	PIRELLI 215/50R17 91W PHANTOM / 22520	NÃO	(F03) 2A2B1C7D5
PIRELLI	PIRELLI 225/45R17 91W CINTURATO P7 / 24492	NÃO	(F03) 2A2B1C7D5
PIRELLI	PIRELLI 225/45R17 91Y CINTURATO P7 / 26223	NÃO	(F03) 2A2B1C7D5
PIRELLI	PIRELLI 225/50R17 94V M+S CINTURATO STRADA ALL SEASON / 26569	NÃO	(F03) 2A2B1C7D5
PIRELLI	PIRELLI 225/50R17 94W R-F CINTURATO P7 (MOE) / 26601	NÃO	(F03) 2A2B1C7D5
PIRELLI	PIRELLI 235/40R18 91V CINTURATO P7 / 26316	NÃO	(F03) 2A2B1C7D5
PIRELLI	PIRELLI 235/45R17 94W PHANTOM / 19564	NÃO	(F03) 2A2B1C7D5
PIRELLI	PIRELLI 235/45R19 95V SCORPION VERDE / 27140	NÃO	(F03) 2A2B1C7D5
PIRELLI	PIRELLI 235/50R18 97V CINTURATO P7 ALL SEASON PLUS 2 / 35914	NÃO	(F03) 2A2B1C7D5
PIRELLI	PIRELLI 235/50R18 97V SCORPION VERDE / 27069	NÃO	(F03) 2A2B1C7D5
PIRELLI	PIRELLI 235/50R18 97V SCORPION VERDE / 27139	NÃO	(F03) 2A2B1C7D5
PIRELLI	PIRELLI 235/50R19 99V SCORPION VERDE ALL SEASON PLUS / 24463	NÃO	(F03) 2A2B1C7D5
PIRELLI	PIRELLI 245/45R20 99V M+S SCORPION VERDE ALL SEASON / 25911	NÃO	(F03) 2A2B1C7D5
PIRELLI	PIRELLI 245/45R20 99V M+S SCORPION VERDE ALL SEASON LR2 / 28138	NÃO	(F03) 2A2B1C7D5
PIRELLI	PIRELLI 245/50R20 102V SCORPION ALL SEASON PLUS 3 / 39200	NÃO	(F03) 2A2B1C7D5
PIRELLI	PIRELLI 245/50R20 102V SCORPION VERDE ALL SEASON / 31169	NÃO	(F03) 2A2B1C7D5
PIRELLI	PIRELLI 245/50R20 102V SCORPION VERDE ALL SEASON PLUS 2 / 35983	NÃO	(F03) 2A2B1C7D5
PIRELLI	PIRELLI P215/50R17 91V P6 FOUR SEASONS PLUS / 20009	NÃO	(F03) 2A2B1C7D5
PIRELLI	PIRELLI P225/50R17 94V P6 FOUR SEASONS PLUS / 19896	NÃO	(F03) 2A2B1C7D5
PIRELLI	PIRELLI P235/45R17 94V P6 FOUR SEASONS / 15867	NÃO	(F03) 2A2B1C7D5
PIRELLI	PIRELLI P235/50ZR18 97W PZERO NERO / 16367	NÃO	(F03) 2A2B1C7D5
PIRELLI	PIRELLI P245/45ZR19 98W PZERO NERO / 17124	NÃO	(F03) 2A2B1C7D5
PIRELLI	PIRELLI P265/50R20 107V M+S SCORPION STR / 15550	NÃO	(F03) 2A2B1C7D5
PIRELLI	PIRELLI P275/40ZR19 101W M+S NERO / 18265	NÃO	(F03) 2A2B1C7D5



Certificador: IQA Nº Certificado: 04P-0002.15-04 Tipo: Produto Emissão: 28/12/2019 Validade: 28/12/2023 Status do Certificado: Ativo Doc.Normativo



CNPJ/CPF	Razão Social / Nome (PF)	Nome fantasia	Endereço	Status	Papel da empresa
	PIRELLI NEUMATICOS S.A.I.C.	PIRELLI NEUMATICOS S.A.I.C.	RUTA 3, KM 40,4 - PROVINCIA DE BUENOS AIRES, - - VIRREY DEL PINO - , - ARGENTINA	ATIVO	FABRICANTE
22301988000595	PROMETEON TYRE GROUP INDUSTRIA BRASIL LTDA.	PROMETEON TYRE GROUP	AV. ELY CORRÊA, 1610 - - DONA MERCEDES - GRAVATAÍ, RS - BRASIL	ATIVO	FABRICANTE
59179838000137	PIRELLI PNEUS LTDA.	PIRELLI PNEUS LTDA.	AV. CAPUAVA, 603 - - VILA HOMERO THON - SANTO ANDRÉ, SP - BRASIL	ATIVO	REPRESENTANTE LEGAL
59179838000218	PIRELLI PNEUS LTDA.	PIRELLI PNEUS LTDA.	AV. JOHN BOYD DUNLOP, 6800 - - CAMPO GRANDE - CAMPINAS, SP - BRASIL	ATIVO	FABRICANTE
59179838002857	PIRELLI PNEUS LTDA.	PIRELLI PNEUS LTDA.	RÓD. BR 324, KM 105, S/N - - CENTRO - FEIRA DE SANTANA, BA - BRASIL	ATIVO	FABRICANTE

Marca	Modelo	Importado	Descrição
PIRELLI	PIRELLI 165-380 (4) TORNADO ALFA / 03624 / RR: NA - APM: NA - EPS: NA	NÃO	(F04) 2A1B1C2D2
PIRELLI	PIRELLI 5.60-15 (4) TORNADO ALFA / 03623 / RR: NA - APM: NA - EPS: NA	NÃO	(F04) 2A1B1C2D2
PIRELLI	PIRELLI 5.90-14 (4) TORNADO ALFA / 03622 / RR: NA - APM: NA - EPS: NA	NÃO	(F04) 2A1B1C2D2
PIRELLI	PIRELLI 6.00-16 (4) TT SE58 / 03633 / RR: NA - APM: NA - EPS: NA	NÃO	(F04) 2A1B1C2D2
PIRELLI	PIRELLI 6.50-16 (6) TT AR26 / GARRA / 02425 / RR: NA - APM: NA - EPS: NA	NÃO	(F04) 2A1B1C2D2
PIRELLI	PIRELLI 6.70-16 (6) TT RR62 / 02422 / RR: NA - APM: NA - EPS: NA	NÃO	(F04) 2A1B1C2D2
PIRELLI	PIRELLI 7.10-15 (6) TT SE58 / 03632 / RR: NA - APM: NA - EPS: NA	NÃO	(F04) 2A1B1C2D2

Certificador: IQA Nº Certificado: 04P-0002.15-05 Tipo: Produto Emissão: 28/12/2019 Validade: 28/12/2023 Status do Certificado: Ativo Doc.Normativo

CNPJ/CPF	Razão Social / Nome (PF)	Nome fantasia	Endereço	Status	Papel da empresa
	PIRELLI NEUMATICOS S.A.I.C.	PIRELLI NEUMATICOS S.A.I.C.	RUTA 3, KM 40,4 - PROVINCIA DE BUENOS AIRES, - - VIRREY DEL PINO - , - ARGENTINA	ATIVO	FABRICANTE
22301988000595	PROMETEON TYRE GROUP INDUSTRIA BRASIL LTDA.	PROMETEON TYRE GROUP	AV. ELY CORRÊA, 1610 - - DONA MERCEDES - GRAVATAÍ, RS - BRASIL	ATIVO	FABRICANTE
59179838000137	PIRELLI PNEUS LTDA.	PIRELLI PNEUS LTDA.	AV. CAPUAVA, 603 - - VILA HOMERO THON - SANTO ANDRÉ, SP - BRASIL	ATIVO	REPRESENTANTE LEGAL
59179838000218	PIRELLI PNEUS LTDA.	PIRELLI PNEUS LTDA.	AV. JOHN BOYD DUNLOP, 6800 - - CAMPO GRANDE - CAMPINAS, SP - BRASIL	ATIVO	FABRICANTE
59179838002857	PIRELLI PNEUS LTDA.	PIRELLI PNEUS LTDA.	RÓD. BR 324, KM 105, S/N - - CENTRO - FEIRA DE SANTANA, BA - BRASIL	ATIVO	FABRICANTE

Marca	Modelo	Importado	Descrição
ARMSTRONG	ARMSTRONG 175/65R14 82H EUROMETRIC / 20810	NÃO	(F05) 2A2B1C5D4
FORMULA	FORMULA 195/65R15 91H FORMULA EVO / 38091	NÃO	(F05) 2A2B1C5D4
FORMULA	FORMULA 225/65R17 102H FORMULA S/T / 37791	NÃO	(F05) 2A2B1C5D4
FORMULA	FORMULA 225/65R17 102H S/T / 28257	NÃO	(F05) 2A2B1C5D4
PIRELLI	PIRELLI 175/65R14 82H P400 EVO / 26969	NÃO	(F05) 2A2B1C5D4
PIRELLI	PIRELLI 175/65R14 82H P6 / 13673	NÃO	(F05) 2A2B1C5D4
PIRELLI	PIRELLI 175/65R14 82H P6000 / 08036	NÃO	(F05) 2A2B1C5D4
PIRELLI	PIRELLI 185/65R14 86H P6 / 13263	NÃO	(F05) 2A2B1C5D4
PIRELLI	PIRELLI 185/65R15 88H CINTURATO P1 / 28610	NÃO	(F05) 2A2B1C5D4
PIRELLI	PIRELLI 185/65R15 88H FORMULA EVO / 38088	NÃO	(F05) 2A2B1C5D4
PIRELLI	PIRELLI 185/65R15 88H P7 / 15762	NÃO	(F05) 2A2B1C5D4
PIRELLI	PIRELLI 185/65R15 88H SCORPION ATR / 18505	NÃO	(F05) 2A2B1C5D4
PIRELLI	PIRELLI 195/65R15 91H CINTURATO P1 (KA) / 36423	NÃO	(F05) 2A2B1C5D4
PIRELLI	PIRELLI 195/65R15 91H CINTURATO P1 / 28566	NÃO	(F05) 2A2B1C5D4
PIRELLI	PIRELLI 195/65R15 91H FORMULA EVO	NÃO	(F05) 2A2B1C5D4



(KS) / 40297			
PIRELLI	PIRELLI 195/65R15 91H M+S P4 FOUR SEASON PLUS / 30886	NÃO	(F05) 2A2B1C5D4
PIRELLI	PIRELLI 195/65R15 91H P400 EVO / 26976	NÃO	(F05) 2A2B1C5D4
PIRELLI	PIRELLI 195/65R15 91H P6000 / 11804	NÃO	(F05) 2A2B1C5D4
PIRELLI	PIRELLI 195/65R15 91H P7 / 14778	NÃO	(F05) 2A2B1C5D4
PIRELLI	PIRELLI 205/65R15 94H P7 / 21234	NÃO	(F05) 2A2B1C5D4
PIRELLI	PIRELLI 205/65R15 94H SCORPION AT-R / 16989	NÃO	(F05) 2A2B1C5D4
PIRELLI	PIRELLI 205/65R15 94H SCORPION AT-R / 16990	NÃO	(F05) 2A2B1C5D4
PIRELLI	PIRELLI 205/65R15 94H SCORPION AT-R / 22600	NÃO	(F05) 2A2B1C5D4
PIRELLI	PIRELLI 215/65R16 98H SCORPION ATR / 18042	NÃO	(F05) 2A2B1C5D4
PIRELLI	PIRELLI 225/65R17 102H M+S SCORPION ALL TERRAIN PLUS / 27249	NÃO	(F05) 2A2B1C5D4
PIRELLI	PIRELLI 225/65R17 102H M+S SCORPION ATR / 25245	NÃO	(F05) 2A2B1C5D4
PIRELLI	PIRELLI 225/65R17 102H M+S SCORPION VERDE ALL SEASON / 21692	NÃO	(F05) 2A2B1C5D4
PIRELLI	PIRELLI 225/65R17 102H SCORPION ATR / 31224	NÃO	(F05) 2A2B1C5D4
PIRELLI	PIRELLI 235/65R17 104H SCORPION ALL SEASON PLUS 3 / 39175	NÃO	(F05) 2A2B1C5D4
PIRELLI	PIRELLI 235/65R17 104H SCORPION VERDE ALL SEASONS PLUS 2 / 35977	NÃO	(F05) 2A2B1C5D4
PIRELLI	PIRELLI 235/65R18 106H SCORPION VERDE ALL SEASON PLUS / 24471	NÃO	(F05) 2A2B1C5D4
PIRELLI	PIRELLI 255/65R17 110H SCORPION ATR / 40251	NÃO	(F05) 2A2B1C5D4
PIRELLI	PIRELLI 255/65R17 110H SCORPION VERDE / 31140	NÃO	(F05) 2A2B1C5D4
PIRELLI	PIRELLI 255/65R17 110H SCORPION VERDE ALL SEASON / 31139	NÃO	(F05) 2A2B1C5D4
PIRELLI	PIRELLI 255/65R17 110H SCORPION ZERO ALL SEASON (KS) / 40250	NÃO	(F05) 2A2B1C5D4
PIRELLI	PIRELLI 265/65R17 112H SCORPION STR / 38109	NÃO	(F05) 2A2B1C5D4
PIRELLI	PIRELLI 265/65R17 112H SCORPION VERDE ALL SEASON / 24202	NÃO	(F05) 2A2B1C5D4
PIRELLI	PIRELLI 275/65R18 116H M+S SCORPION ATR / 27843	NÃO	(F05) 2A2B1C5D4
PIRELLI	PIRELLI P185/65R14 85H P6000 / 08437	NÃO	(F05) 2A2B1C5D4
PIRELLI	PIRELLI P195/65R15 89H M+S P4 FOUR SEASON PLUS / 25094	NÃO	(F05) 2A2B1C5D4
PIRELLI	PIRELLI P205/65R15 94H P6 FOUR SEASONS PLUS / 19890	NÃO	(F05) 2A2B1C5D4
PIRELLI	PIRELLI P225/65R17 102H M+S SCORPION ATR / 17180	NÃO	(F05) 2A2B1C5D4
PIRELLI	PIRELLI P225/65R17 102H M+S SCORPION VERDE ALL SEASON / 22551	NÃO	(F05) 2A2B1C5D4
PIRELLI	PIRELLI P275/65R18 116H M+S SCORPION ATR / 18314	NÃO	(F05) 2A2B1C5D4

Certificador: IQA N° Certificado: 04P-0002.15-06 Tipo: Produto Emissão: 28/12/2019 Validade: 28/12/2023 Status do Certificado: Ativo Doc.Normativo

CNPJ/CPF	Razão Social / Nome (PF)	Nome fantasia	Endereço	Status	Papel da empresa
	PIRELLI NEUMATICOS S.A.I.C.	PIRELLI NEUMATICOS S.A.I.C.	RUTA 3, KM 40,4 - PROVINCIA DE BUENOS AIRES, - - VIRREY DEL PINO - , - ARGENTINA	ATIVO	FABRICANTE
22301988000595	PROMETEON TYRE GROUP INDUSTRIA BRASIL LTDA.	PROMETEON TYRE GROUP	AV. ELY CORRÉA, 1610 - - DONA MERCEDES - GRAVATAÍ, RS - BRASIL	ATIVO	FABRICANTE
59179838000137	PIRELLI PNEUS LTDA.	PIRELLI PNEUS LTDA.	AV. CAPUAVA, 603 - - VILA HOMERO THON - SANTO ANDRÉ, SP - BRASIL	ATIVO	REPRESENTANTE LEGAL
59179838000218	PIRELLI PNEUS LTDA.	PIRELLI PNEUS LTDA.	AV. JOHN BOYD DUNLOP, 6800 - - CAMPO GRANDE - CAMPINAS, SP - BRASIL	ATIVO	FABRICANTE
59179838002857	PIRELLI PNEUS LTDA.	PIRELLI PNEUS LTDA.	ROD. BR 324, KM 105, S/N - - CENTRO - FEIRA DE SANTANA, BA - BRASIL	ATIVO	FABRICANTE

Marca	Modelo	Importado	Descrição
PIRELLI	PIRELLI 175/70R14 88T EXTRA LOAD CARRIER / 26921	NÃO	(F06) 2A2B2C4D3
PIRELLI	PIRELLI 175/70R14 88T EXTRA LOAD CHRONO / 16078	NÃO	(F06) 2A2B2C4D3

PIRELLI	PIRELLI 175/70R14 88T EXTRA LOAD CHRONO / 24822	NÃO	(F06) 2A2B2C4D3
PIRELLI	PIRELLI 175/70R14 88T EXTRA LOAD CHRONO / 28691	NÃO	(F06) 2A2B2C4D3
PIRELLI	PIRELLI 245/70R16 111T EXTRA LOAD M+S SCORPION ALL TERRAIN PLUS / 27214	NÃO	(F06) 2A2B2C4D3
PIRELLI	PIRELLI P245/70R16 111T EXTRA LOAD SCORPION ATR / 18640	NÃO	(F06) 2A2B2C4D3



Certificador: IQA N° Certificado: 04P-0002.15-09 Tipo: Produto Emissão: 28/12/2019 Validade: 28/12/2023 Status do Certificado: Ativo Doc.Normativo

CNPJ/CPF	Razão Social / Nome (PF)	Nome fantasia	Endereço	Status	Papel da empresa
	PIRELLI NEUMATICOS S.A.I.C.	PIRELLI NEUMATICOS S.A.I.C.	RUTA 3, KM 40,4 - PROVINCIA DE BUENOS AIRES, -- VIRREY DEL PINO - , - ARGENTINA	ATIVO	FABRICANTE
22301988000595	PROMETEON TYRE GROUP INDUSTRIA BRASIL LTDA.	PROMETEON TYRE GROUP	AV. ELY CORRÉA, 1610 -- DONA MERCEDES - GRAVATAÍ, RS - BRASIL	ATIVO	FABRICANTE
59179838000137	PIRELLI PNEUS LTDA.	PIRELLI PNEUS LTDA.	AV. CAPUAVA, 603 - - VILA HOMERO THON - SANTO ANDRÉ, SP - BRASIL	ATIVO	REPRESENTANTE LEGAL
59179838000218	PIRELLI PNEUS LTDA.	PIRELLI PNEUS LTDA.	AV. JOHN BOYD DUNLOP, 6800 - - CAMPO GRANDE - CAMPINAS, SP - BRASIL	ATIVO	FABRICANTE
59179838002857	PIRELLI PNEUS LTDA.	PIRELLI PNEUS LTDA.	ROD. BR 324, KM 105, S/N - - CENTRO - FEIRA DE SANTANA, BA - BRASIL	ATIVO	FABRICANTE

Marca	Modelo	Importado	Descrição
PIRELLI	PIRELLI P205/75R15 99T EXTRA LOAD M+S SCORPION ATR / 17182	NÃO	(F09) 2A2B2C3D3
PIRELLI	PIRELLI P225/75R15 105T EXTRA LOAD M+S SCORPION ATR / 25300	NÃO	(F09) 2A2B2C3D3
PIRELLI	PIRELLI P235/75R15 108T EXTRA LOAD SCORPION ATR / 16167	NÃO	(F09) 2A2B2C3D3
PIRELLI	PIRELLI P235/75R15 108T EXTRA LOAD SCORPION ATR / 22220	NÃO	(F09) 2A2B2C3D3

Certificador: IQA N° Certificado: 04P-0002.15-11 Tipo: Produto Emissão: 28/12/2019 Validade: 28/12/2023 Status do Certificado: Ativo Doc.Normativo

CNPJ/CPF	Razão Social / Nome (PF)	Nome fantasia	Endereço	Status	Papel da empresa
	PIRELLI NEUMATICOS S.A.I.C.	PIRELLI NEUMATICOS S.A.I.C.	RUTA 3, KM 40,4 - PROVINCIA DE BUENOS AIRES, -- VIRREY DEL PINO - , - ARGENTINA	ATIVO	FABRICANTE
22301988000595	PROMETEON TYRE GROUP INDUSTRIA BRASIL LTDA.	PROMETEON TYRE GROUP	AV. ELY CORRÉA, 1610 -- DONA MERCEDES - GRAVATAÍ, RS - BRASIL	ATIVO	FABRICANTE
59179838000137	PIRELLI PNEUS LTDA.	PIRELLI PNEUS LTDA.	AV. CAPUAVA, 603 - - VILA HOMERO THON - SANTO ANDRÉ, SP - BRASIL	ATIVO	REPRESENTANTE LEGAL
59179838000218	PIRELLI PNEUS LTDA.	PIRELLI PNEUS LTDA.	AV. JOHN BOYD DUNLOP, 6800 - - CAMPO GRANDE - CAMPINAS, SP - BRASIL	ATIVO	FABRICANTE
59179838002857	PIRELLI PNEUS LTDA.	PIRELLI PNEUS LTDA.	ROD. BR 324, KM 105, S/N - - CENTRO - FEIRA DE SANTANA, BA - BRASIL	ATIVO	FABRICANTE

Marca	Modelo	Importado	Descrição
FORMULA	FORMULA 175/65R14 82T GT1 / 20574	NÃO	(F11) 2A2B1C5D3
FORMULA	FORMULA 175/65R14 82T SPIDER / 21747	NÃO	(F11) 2A2B1C5D3
FORMULA	FORMULA 185/65R14 86T (KS) FORMULA ENERGY / 39374	NÃO	(F11) 2A2B1C5D3
FORMULA	FORMULA 185/65R14 86T FORMULA SPIDER / 21750	NÃO	(F11) 2A2B1C5D3
FORMULA	FORMULA 185/65R14 86T GT1 / 20575	NÃO	(F11) 2A2B1C5D3
FORMULA	FORMULA P265/65R17 110T FORMULA S/T / 37792	NÃO	(F11) 2A2B1C5D3
FORMULA	FORMULA P265/65R17 110T S/T / 28258	NÃO	(F11) 2A2B1C5D3
PIRELLI	PIRELLI 165/65R13 77T CINTURATO P1 / 21328	NÃO	(F11) 2A2B1C5D3
PIRELLI	PIRELLI 175/65R14 82T CARREFOUR / 19524	NÃO	(F11) 2A2B1C5D3
PIRELLI	PIRELLI 175/65R14 82T CINTURATO P1 / 20274	NÃO	(F11) 2A2B1C5D3
PIRELLI	PIRELLI 175/65R14 82T CINTURATO P1 / 24710	NÃO	(F11) 2A2B1C5D3
PIRELLI	PIRELLI 175/65R14 82T CINTURATO P4 K1 / 17376	NÃO	(F11) 2A2B1C5D3

PIRELLI	PIRELLI 175/65R14 82T FORMULA ENERGY / 26958	NÃO	(F11) 2A2B1C5D3
PIRELLI	PIRELLI 175/65R14 82T P2000 / 20580	NÃO	(F11) 2A2B1C5D3
PIRELLI	PIRELLI 175/65R14 82T P4 CINTURATO / 26311	NÃO	(F11) 2A2B1C5D3
PIRELLI	PIRELLI 175/65R14 82T P400 EVO / 26968	NÃO	(F11) 2A2B1C5D3
PIRELLI	PIRELLI 175/65R15 84T CINTURATO P4 / 26315	NÃO	(F11) 2A2B1C5D3
PIRELLI	PIRELLI 175/65R15 84T CINTURATO P4 K1 / 18252	NÃO	(F11) 2A2B1C5D3
PIRELLI	PIRELLI 185/65R14 86T (KS) P400 EVO / 39375	NÃO	(F11) 2A2B1C5D3
PIRELLI	PIRELLI 185/65R14 86T CINTURATO P1 / 20383	NÃO	(F11) 2A2B1C5D3
PIRELLI	PIRELLI 185/65R14 86T CINTURATO P1 / 27967	NÃO	(F11) 2A2B1C5D3
PIRELLI	PIRELLI 185/65R14 86T CINTURATO P4 / 13909	NÃO	(F11) 2A2B1C5D3
PIRELLI	PIRELLI 185/65R14 86T CINTURATO P4 / 26313	NÃO	(F11) 2A2B1C5D3
PIRELLI	PIRELLI 185/65R14 86T FORMULA ENERGY / 26959	NÃO	(F11) 2A2B1C5D3
PIRELLI	PIRELLI 185/65R14 86T P2000 / 20581	NÃO	(F11) 2A2B1C5D3
PIRELLI	PIRELLI 185/65R14 86T P400 EVO / 26970	NÃO	(F11) 2A2B1C5D3
PIRELLI	PIRELLI 185/65R15 88T CINTURATO P4 / 22449	NÃO	(F11) 2A2B1C5D3
PIRELLI	PIRELLI 185/65R15 88T CINTURATO P4 / 26314	NÃO	(F11) 2A2B1C5D3
PIRELLI	PIRELLI 205/65R15 94T CINTURATO P1 / 20285	NÃO	(F11) 2A2B1C5D3
PIRELLI	PIRELLI 205/65R15 94T CINTURATO P1 / 28085	NÃO	(F11) 2A2B1C5D3
PIRELLI	PIRELLI 205/65R15 94T CINTURATO P4 / 13912	NÃO	(F11) 2A2B1C5D3
PIRELLI	PIRELLI 265/65R17 112S M+S SCORPION ATR / 26448	NÃO	(F11) 2A2B1C5D3
PIRELLI	PIRELLI 265/65R17 112S SCORPION ATR (KS) / 39642	NÃO	(F11) 2A2B1C5D3
PIRELLI	PIRELLI 265/65R17 112T SCORPION ALL TERRAIN PLUS / 27223	NÃO	(F11) 2A2B1C5D3
PIRELLI	PIRELLI 265/65R17 112T SCORPION ALL TERRAIN PLUS / 37967	NÃO	(F11) 2A2B1C5D3
PIRELLI	PIRELLI 265/65R17 112T SCORPION ATR / 28620	NÃO	(F11) 2A2B1C5D3
PIRELLI	PIRELLI 265/65R18 114T M+S SCORPION ALL TERRAIN PLUS / 27226	NÃO	(F11) 2A2B1C5D3
PIRELLI	PIRELLI 275/65R18 116T M+S SCORPION ALL TERRAIN PLUS / 27227	NÃO	(F11) 2A2B1C5D3
PIRELLI	PIRELLI P175/65R14 82T M+S P400 / 20577	NÃO	(F11) 2A2B1C5D3
PIRELLI	PIRELLI P185/65R14 85T P400 / 20578	NÃO	(F11) 2A2B1C5D3
PIRELLI	PIRELLI P235/65R16 103T M+S P4 FOUR SEASONS / 26212	NÃO	(F11) 2A2B1C5D3
PIRELLI	PIRELLI P235/65R18 104T M+S SCORPION VERDE ALL SEASON / 19664	NÃO	(F11) 2A2B1C5D3
PIRELLI	PIRELLI P255/65R17 110T M+S SCORPION ATR / 17273	NÃO	(F11) 2A2B1C5D3
PIRELLI	PIRELLI P265/65R17 112T SCORPION ATR / 16165	NÃO	(F11) 2A2B1C5D3

Certificador: IQA Nº Certificado: 04P-0002.15-13 Tipo: Produto Emissão: 28/12/2019 Validade: 28/12/2023 Status do Certificado: Ativo Doc.Normativo

CNPJ/CPF	Razão Social / Nome (PF)	Nome fantasia	Endereço	Status	Papel da empresa
	PIRELLI NEUMATICOS S.A.I.C.	PIRELLI NEUMATICOS S.A.I.C.	RUTA 3, KM 40,4 - PROVINCIA DE BUENOS AIRES, -- VIRREY DEL PINO --, - ARGENTINA	ATIVO	FABRICANTE
22301988000595	PROMETEON TYRE GROUP INDUSTRIA BRASIL LTDA.	PROMETEON TYRE GROUP	AV. ELY CORRÉA, 1610 -- DONA MERCEDES - GRAVATAÍ, RS - BRASIL	ATIVO	FABRICANTE
59179838000137	PIRELLI PNEUS LTDA.	PIRELLI PNEUS LTDA.	AV. CAPUAVA, 603 -- VILA HOMERO THON - SANTO ANDRÉ, SP - BRASIL	ATIVO	REPRESENTANTE LEGAL
59179838000218	PIRELLI PNEUS LTDA.	PIRELLI PNEUS LTDA.	AV. JOHN BOYD DUNLOP, 6800 - CAMPO GRANDE - CAMPINAS, SP - BRASIL	ATIVO	FABRICANTE
59179838002857	PIRELLI PNEUS LTDA.	PIRELLI PNEUS LTDA.	ROD. BR 324, KM 105, S/N -- CENTRO - FEIRA DE SANTANA, BA - BRASIL	ATIVO	FABRICANTE

Marca	Modelo	Importado	Descrição
PIRELLI	PIRELLI 175/65R14C 90/88T TL CHRONO / 15770	NÃO	(F13) 3A2B1C2
PIRELLI	PIRELLI 175/65R14C 90/88T TL CHRONO / 29189	NÃO	(F13) 3A2B1C2



Certificador: IQA Nº Certificado: 04P-0002.15-14 Tipo: Produto Emissão: 28/12/2019 Validade: 28/12/2023 Status do Certificado: Ativo Doc.Normativo

CNPJ/CPF	Razão Social / Nome (PF)	Nome fantasia	Endereço	Status	Papel da empresa
	PIRELLI NEUMATICOS S.A.I.C.	PIRELLI NEUMATICOS S.A.I.C.	RUTA 3, KM 40,4 - PROVINCIA DE BUENOS AIRES, -- VIRREY DEL PINO -, - ARGENTINA	ATIVO	FABRICANTE
22301988000595	PROMETEON TYRE GROUP INDUSTRIA BRASIL LTDA.	PROMETEON TYRE GROUP	AV. ELY CORRÊA, 1610 -- DONA MERCEDES - GRAVATAÍ, RS - BRASIL	ATIVO	FABRICANTE
59179838000137	PIRELLI PNEUS LTDA.	PIRELLI PNEUS LTDA.	AV. CAPUAVA, 603 -- VILA HOMERO THON - SANTO ANDRÉ, SP - BRASIL	ATIVO	REPRESENTANTE LEGAL
59179838000218	PIRELLI PNEUS LTDA.	PIRELLI PNEUS LTDA.	AV. JOHN BOYD DUNLOP, 6800 - - CAMPO GRANDE - CAMPINAS, SP - BRASIL	ATIVO	FABRICANTE
59179838002857	PIRELLI PNEUS LTDA.	PIRELLI PNEUS LTDA.	ROD. BR 324, KM 105, S/N -- CENTRO - FEIRA DE SANTANA, BA - BRASIL	ATIVO	FABRICANTE

Marca	Modelo	Importado	Descrição
PIRELLI	PIRELLI 215/80R16 107Q XL M+S (OFF ROAD) SCORPION MTR / 28685	NÃO	(F14) 2A2B2C2D2
PIRELLI	PIRELLI 215/80R16 107R EXTRA LOAD M+S SCORPION MTR / 08794	NÃO	(F14) 2A2B2C2D2
PIRELLI	PIRELLI 215/80R16 107R EXTRA LOAD M+S SCORPION MTR / 20981	NÃO	(F14) 2A2B2C2D2

Certificador: IQA Nº Certificado: 04P-0002.15-15 Tipo: Produto Emissão: 28/12/2019 Validade: 28/12/2023 Status do Certificado: Ativo Doc.Normativo

CNPJ/CPF	Razão Social / Nome (PF)	Nome fantasia	Endereço	Status	Papel da empresa
	PIRELLI NEUMATICOS S.A.I.C.	PIRELLI NEUMATICOS S.A.I.C.	RUTA 3, KM 40,4 - PROVINCIA DE BUENOS AIRES, -- VIRREY DEL PINO -, - ARGENTINA	ATIVO	FABRICANTE
22301988000595	PROMETEON TYRE GROUP INDUSTRIA BRASIL LTDA.	PROMETEON TYRE GROUP	AV. ELY CORRÊA, 1610 -- DONA MERCEDES - GRAVATAÍ, RS - BRASIL	ATIVO	FABRICANTE
59179838000137	PIRELLI PNEUS LTDA.	PIRELLI PNEUS LTDA.	AV. CAPUAVA, 603 -- VILA HOMERO THON - SANTO ANDRÉ, SP - BRASIL	ATIVO	REPRESENTANTE LEGAL
59179838000218	PIRELLI PNEUS LTDA.	PIRELLI PNEUS LTDA.	AV. JOHN BOYD DUNLOP, 6800 - - CAMPO GRANDE - CAMPINAS, SP - BRASIL	ATIVO	FABRICANTE
59179838002857	PIRELLI PNEUS LTDA.	PIRELLI PNEUS LTDA.	ROD. BR 324, KM 105, S/N -- CENTRO - FEIRA DE SANTANA, BA - BRASIL	ATIVO	FABRICANTE

Marca	Modelo	Importado	Descrição
PIRELLI	PIRELLI 165-13 (4) TORNADO ALFA (6.45-13 (4) TORNADO ALFA) / 07406 / RR: NA - APM: NA - EPS: NA	NÃO	(F15) 2A1B1C2D2
PIRELLI	PIRELLI 165-14 (4) TORNADO ALFA (6.45-14 (4) TORNADO ALFA) / 07407 / RR: NA - APM: NA - EPS: NA	NÃO	(F15) 2A1B1C2D2
PIRELLI	PIRELLI 185-14 (6) SL93 (7.35-14 (6) SL93) / 07404 / RR: NA - APM: NA - EPS: NA	NÃO	(F15) 2A1B1C2D2
PIRELLI	PIRELLI 185-14 (8) SL93 (7.35-14 (8) SL93) / 07405 / RR: NA - APM: NA - EPS: NA	NÃO	(F15) 2A1B1C2D2

Certificador: IQA Nº Certificado: 04P-0002.15-35 Tipo: Produto Emissão: 28/12/2019 Validade: 28/12/2023 Status do Certificado: Ativo Doc.Normativo

CNPJ/CPF	Razão Social / Nome (PF)	Nome fantasia	Endereço	Status	Papel da empresa
	PIRELLI NEUMATICOS S.A.I.C.	PIRELLI NEUMATICOS S.A.I.C.	RUTA 3, KM 40,4 - PROVINCIA DE BUENOS AIRES, -- VIRREY DEL PINO -, - ARGENTINA	ATIVO	FABRICANTE
22301988000595	PROMETEON TYRE GROUP INDUSTRIA BRASIL LTDA.	PROMETEON TYRE GROUP	AV. ELY CORRÊA, 1610 -- DONA MERCEDES - GRAVATAÍ, RS - BRASIL	ATIVO	FABRICANTE
59179838000137	PIRELLI PNEUS LTDA.	PIRELLI PNEUS LTDA.	AV. CAPUAVA, 603 -- VILA HOMERO THON - SANTO ANDRÉ, SP - BRASIL	ATIVO	REPRESENTANTE LEGAL

59179838000218 PIRELLI PNEUS LTDA.

PIRELLI PNEUS LTDA.

AV. JOHN BOYD DUNLOP, 6800 -
- CAMPO GRANDE - CAMPINAS,
SP - BRASIL

ATIVO FABRICANTE

59179838002857

PIRELLI PNEUS LTDA.

PIRELLI PNEUS LTDA.

ROD. BR 324, KM 105, S/N --
CENTRO - FEIRA DE SANTANA,
BA - BRASIL

ATIVO FABRICANTE



Marca	Modelo	Importado	Descrição
FORMULA	FORMULA 205/70R16 97H FORMULA S/T / 38748	NÃO	(F35) 2A2B1C4D4
FORMULA	FORMULA P185/70R14 88H FORMULA EVO / 38747	NÃO	(F35) 2A2B1C4D4
PIRELLI	PIRELLI 185/70R14 88H CINTURATO P1 / 26488	NÃO	(F35) 2A2B1C4D4
PIRELLI	PIRELLI 185/70R14 88H CINTURATO P1 TOURING / 37104	NÃO	(F35) 2A2B1C4D4
PIRELLI	PIRELLI 185/70R14 88H P400 EVO / 26963	NÃO	(F35) 2A2B1C4D4
PIRELLI	PIRELLI 185/70R14 88H P6000 / 12774	NÃO	(F35) 2A2B1C4D4
PIRELLI	PIRELLI 215/70R16 100H M+S SCORPION VERDE ALL SEASON / 21900	NÃO	(F35) 2A2B1C4D4
PIRELLI	PIRELLI 255/70R16 111H SCORPION ATR / 28970	NÃO	(F35) 2A2B1C4D4
PIRELLI	PIRELLI 255/70R16 111H SCORPION VERDE ALL SEASON / 28969	NÃO	(F35) 2A2B1C4D4
PIRELLI	PIRELLI 265/70R16 112H SCORPION VERDE ALL SEASON / 24204	NÃO	(F35) 2A2B1C4D4
PIRELLI	PIRELLI P225/70R16 102H SCORPION STR A / 14432	NÃO	(F35) 2A2B1C4D4
PIRELLI	PIRELLI P225/70R16 103H M+S SCORPION VERDE ALL SEASON / 19663	NÃO	(F35) 2A2B1C4D4
PIRELLI	PIRELLI P235/70R16 106H SCORPION VERDE ALL SEASON / 23989	NÃO	(F35) 2A2B1C4D4
PIRELLI	PIRELLI P255/70R16 109H SCORPION STR / 16666	NÃO	(F35) 2A2B1C4D4
PIRELLI	PIRELLI P255/70R16 109H SCORPION STR / 28625	NÃO	(F35) 2A2B1C4D4
PIRELLI	PIRELLI P255/70R18 112H SCORPION STRA / 14428	NÃO	(F35) 2A2B1C4D4
PIRELLI	PIRELLI P265/70R16 112H SCORPION STR / 14136	NÃO	(F35) 2A2B1C4D4
PIRELLI	PIRELLI P265/70R17 113H M+S SCORPION VERDE ALL SEASON / 21902	NÃO	(F35) 2A2B1C4D4
PIRELLI	PIRELLI P265/70R17 113H SCORPION STR A / 14438	NÃO	(F35) 2A2B1C4D4
PIRELLI	PIRELLI P265/70R17 113H SCORPION VERDE ALL SEASON / 32851	NÃO	(F35) 2A2B1C4D4

Certificador: IQA Nº Certificado: 04P-0002.15-36 Tipo: Produto Emissão: 28/12/2019 Validade: 28/12/2023 Status do Certificado: Ativo Doc.Normativo

CNPJ/CPF	Razão Social / Nome (PF)	Nome fantasia	Endereço	Status	Papel da empresa
	PIRELLI NEUMATICOS S.A.I.C.	PIRELLI NEUMATICOS S.A.I.C.	RUTA 3, KM 40,4 - PROVINCIA DE BUENOS AIRES, -- VIRREY DEL PINO - , - ARGENTINA	ATIVO	FABRICANTE
22301988000595	PROMETEON TYRE GROUP INDUSTRIA BRASIL LTDA.	PROMETEON TYRE GROUP	AV. ELY CORRÊA, 1610 -- DONA MERCEDES - GRAVATAÍ, RS - BRASIL	ATIVO	FABRICANTE
59179838000137	PIRELLI PNEUS LTDA.	PIRELLI PNEUS LTDA.	AV. CAPUAVA, 603 -- VILA HOMERO THON - SANTO ANDRÉ, SP - BRASIL	ATIVO	REPRESENTANTE LEGAL
59179838000218	PIRELLI PNEUS LTDA.	PIRELLI PNEUS LTDA.	AV. JOHN BOYD DUNLOP, 6800 - CAMPO GRANDE - CAMPINAS, SP - BRASIL	ATIVO	FABRICANTE
59179838002857	PIRELLI PNEUS LTDA.	PIRELLI PNEUS LTDA.	ROD. BR 324, KM 105, S/N -- CENTRO - FEIRA DE SANTANA, BA - BRASIL	ATIVO	FABRICANTE

Marca	Modelo	Importado	Descrição
FORMULA	FORMULA 185/60R14 82H ENERGY / 28961	NÃO	(F36) 2A2B1C6D4
FORMULA	FORMULA 185/60R14 82H SPIDER / 21749	NÃO	(F36) 2A2B1C6D4
FORMULA	FORMULA 195/55R15 85H FORMULA EVO / 38089	NÃO	(F36) 2A2B1C6D4
FORMULA	FORMULA 195/60R15 88H FORMULA EVO / 38090	NÃO	(F36) 2A2B1C6D4
FORMULA	FORMULA 235/60R16 100H FORMULA S/T / 37788	NÃO	(F36) 2A2B1C6D4
FORMULA	FORMULA 235/60R16 100H S/T / 28252	NÃO	(F36) 2A2B1C6D4
PIRELLI	PIRELLI 185/55R15 82H CINTURATO P1 PLUS / 26197	NÃO	(F36) 2A2B1C6D4
PIRELLI	PIRELLI 185/55R15 82H CINTURATO P1 PLUS / 29170	NÃO	(F36) 2A2B1C6D4



PIRELLI	PIRELLI 185/60R14 82H P400 EVO (KS) / 40298	NÃO	(F36) 2A2B1C6D4
PIRELLI	PIRELLI 185/60R14 82H P400 EVO / 26972	NÃO	(F36) 2A2B1C6D4
PIRELLI	PIRELLI 185/60R14 82H P6 / 13239	NÃO	(F36) 2A2B1C6D4
PIRELLI	PIRELLI 185/60R14 82H P6000 / 08040	NÃO	(F36) 2A2B1C6D4
PIRELLI	PIRELLI 195/55R15 85H CINTURATO P7 (KS) / 38490	NÃO	(F36) 2A2B1C6D4
PIRELLI	PIRELLI 195/55R15 85H CINTURATO P7 / 23920	NÃO	(F36) 2A2B1C6D4
PIRELLI	PIRELLI 195/55R15 85H CINTURATO P7 / 26209	NÃO	(F36) 2A2B1C6D4
PIRELLI	PIRELLI 195/55R15 85H CINTURATO P7 / 27422	NÃO	(F36) 2A2B1C6D4
PIRELLI	PIRELLI 195/55R15 85H P400 EVO / 26974	NÃO	(F36) 2A2B1C6D4
PIRELLI	PIRELLI 195/55R15 85H P7 / 14780	NÃO	(F36) 2A2B1C6D4
PIRELLI	PIRELLI 195/55R15 85H TL M+S P6000 / 11036	NÃO	(F36) 2A2B1C6D4
PIRELLI	PIRELLI 195/60R15 88H CINTURATO P1 / 21041	NÃO	(F36) 2A2B1C6D4
PIRELLI	PIRELLI 195/60R15 88H CINTURATO P1 / 22555	NÃO	(F36) 2A2B1C6D4
PIRELLI	PIRELLI 195/60R15 88H M+S P4 FOUR SEASON PLUS / 30885	NÃO	(F36) 2A2B1C6D4
PIRELLI	PIRELLI 195/60R15 88H P400 EVO / 26975	NÃO	(F36) 2A2B1C6D4
PIRELLI	PIRELLI 195/60R15 88H P400 EVO / 35571	NÃO	(F36) 2A2B1C6D4
PIRELLI	PIRELLI 195/60R15 88H P7 / 14779	NÃO	(F36) 2A2B1C6D4
PIRELLI	PIRELLI 195/60R15 88H TL M+S P6000 / 11805	NÃO	(F36) 2A2B1C6D4
PIRELLI	PIRELLI 195/60R16 89H CINTURATO P1 / 25650	NÃO	(F36) 2A2B1C6D4
PIRELLI	PIRELLI 205/55R16 91H CINTURATO P4 FOUR SEASON PLUS / 26211	NÃO	(F36) 2A2B1C6D4
PIRELLI	PIRELLI 205/55R16 91H CINTURATO P4 FOUR SEASON PLUS / 30668	NÃO	(F36) 2A2B1C6D4
PIRELLI	PIRELLI 205/55R16 91H CINTURATO P7 ALL SEASON PLUS / 23629	NÃO	(F36) 2A2B1C6D4
PIRELLI	PIRELLI 205/55R16 91H CINTURATO P7 ALL SEASON PLUS / 30669	NÃO	(F36) 2A2B1C6D4
PIRELLI	PIRELLI 205/55R16 91H M+S CINTURATO STRADA ALL SEASON / 30667	NÃO	(F36) 2A2B1C6D4
PIRELLI	PIRELLI 205/60R15 91H CINTURATO P7 / 26208	NÃO	(F36) 2A2B1C6D4
PIRELLI	PIRELLI 205/60R15 91H M+S SCORPION ATR / 17027	NÃO	(F36) 2A2B1C6D4
PIRELLI	PIRELLI 205/60R15 91H M+S SCORPION ATR / 19555	NÃO	(F36) 2A2B1C6D4
PIRELLI	PIRELLI 205/60R15 91H SCORPION ATR (KA) / 36424	NÃO	(F36) 2A2B1C6D4
PIRELLI	PIRELLI 205/60R15 91H SCORPION ATR / 37703	NÃO	(F36) 2A2B1C6D4
PIRELLI	PIRELLI 205/60R16 92H CINTURATO P7 / 28845	NÃO	(F36) 2A2B1C6D4
PIRELLI	PIRELLI 205/60R16 92H M+S CINTURATO STRADA ALL SEASON / 30670	NÃO	(F36) 2A2B1C6D4
PIRELLI	PIRELLI 205/60R16 92H M+S SCORPION ATR / 19340	NÃO	(F36) 2A2B1C6D4
PIRELLI	PIRELLI 205/60R16 92H M+S SCORPION ATR / 22031	NÃO	(F36) 2A2B1C6D4
PIRELLI	PIRELLI 205/60R16 92H M+S SCORPION ATR / 30779	NÃO	(F36) 2A2B1C6D4
PIRELLI	PIRELLI 205/60R16 92H P7 / 20076	NÃO	(F36) 2A2B1C6D4
PIRELLI	PIRELLI 205/60R16 92H SCORPION / 39068	NÃO	(F36) 2A2B1C6D4
PIRELLI	PIRELLI 205/60R16 92H SCORPION ATR (KS) / 37684	NÃO	(F36) 2A2B1C6D4
PIRELLI	PIRELLI 215/55R17 94H TL M+S CINTURATO P7 ALL SEASONS / 23381	NÃO	(F36) 2A2B1C6D4
PIRELLI	PIRELLI 215/55R18 95H CINTURATO P7 ALL SEASONS PLUS 2 / 35923	NÃO	(F36) 2A2B1C6D4
PIRELLI	PIRELLI 215/55R18 95H SCORPION / 38179	NÃO	(F36) 2A2B1C6D4
PIRELLI	PIRELLI 215/60R16 95H M+S CINTURATO P7 ALL SEASON PLUS / 23627	NÃO	(F36) 2A2B1C6D4
PIRELLI	PIRELLI 225/55R16 95H CINTURATO STRADA ALL SEASON / 27396	NÃO	(F36) 2A2B1C6D4
PIRELLI	PIRELLI 225/55R16 95H M+S P6 FOUR SEASONS PLUS / 20495	NÃO	(F36) 2A2B1C6D4
PIRELLI	PIRELLI 225/55R18 98H SCORPION /	NÃO	(F36) 2A2B1C6D4

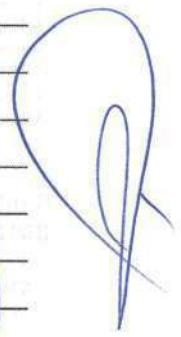

37704

PIRELLI	PIRELLI 225/55R19 99H CINTURATO P7 ALL SEASON PLUS 2 / 35898	NÃO	(F36) 2A2B1C6D4
PIRELLI	PIRELLI 225/60R16 98H M+S CINTURATO STRADA ALL SEASON / 26570	NÃO	(F36) 2A2B1C6D4
PIRELLI	PIRELLI 225/60R17 99H CINTURATO STRADA ALL SEASON / 27398	NÃO	(F36) 2A2B1C6D4
PIRELLI	PIRELLI 225/60R17 99H M+S SCORPION ATR / 25246	NÃO	(F36) 2A2B1C6D4
PIRELLI	PIRELLI 225/60R18 100H M+S CINTURATO STRADA ALL SEASON / 27397	NÃO	(F36) 2A2B1C6D4
PIRELLI	PIRELLI 235/55R20 102H SCORPION VERDE ALL SEASONS PLUS 2 / 35982	NÃO	(F36) 2A2B1C6D4
PIRELLI	PIRELLI 235/60R16 100H M+S SCORPION ATR / 21148	NÃO	(F36) 2A2B1C6D4
PIRELLI	PIRELLI 235/60R16 100H M+S SCORPION VERDE ALL SEASON / 22682	NÃO	(F36) 2A2B1C6D4
PIRELLI	PIRELLI 235/60R16 100H M+S SCORPION-STR / 13947	NÃO	(F36) 2A2B1C6D4
PIRELLI	PIRELLI 235/60R16 100H SCORPION ATR STREET / 25066	NÃO	(F36) 2A2B1C6D4
PIRELLI	PIRELLI 235/60R16 100H SCORPION ATR STREET / 26169	NÃO	(F36) 2A2B1C6D4
PIRELLI	PIRELLI 235/60R16 100H SCORPION STR / 20264	NÃO	(F36) 2A2B1C6D4
PIRELLI	PIRELLI 235/60R17 102H M+S SCORPION STR / 16969	NÃO	(F36) 2A2B1C6D4
PIRELLI	PIRELLI 235/60R17 102H SCORPION VERDE ALL SEASON / 24150	NÃO	(F36) 2A2B1C6D4
PIRELLI	PIRELLI 245/60R18 105H SCORPION AS PLUS 3 / 39184	NÃO	(F36) 2A2B1C6D4
PIRELLI	PIRELLI 245/60R18 105H SCORPION VERDE ALL SEASON PLUS / 24892	NÃO	(F36) 2A2B1C6D4
PIRELLI	PIRELLI 245/60R18 105H SCORPION VERDE ALL SEASONS PLUS 2 / 35975	NÃO	(F36) 2A2B1C6D4
PIRELLI	PIRELLI 255/60R18 108H SCORPION VERDE ALL SEASON / 28971	NÃO	(F36) 2A2B1C6D4
PIRELLI	PIRELLI 255/60R18 108H SCORPION ZERO ALL SEASON / 36299	NÃO	(F36) 2A2B1C6D4
PIRELLI	PIRELLI 255/60R18 112W EXTRA LOAD SCORPION VERDE MGT / 40201	NÃO	(F36) 2A2B1C6D4
PIRELLI	PIRELLI 255/60R19 109H SCORPION VERDE ALL SEASON PLUS / 24480	NÃO	(F36) 2A2B1C6D4
PIRELLI	PIRELLI 265/60R18 110H M+S SCORPION ALL TERRAIN PLUS / 27253	NÃO	(F36) 2A2B1C6D4
PIRELLI	PIRELLI 265/60R18 110H SCORPION ATR / 34950	NÃO	(F44) 2A2B1C6D5
PIRELLI	PIRELLI 265/60R18 110H SCORPION ATR WL / 18312	NÃO	(F36) 2A2B1C6D4
PIRELLI	PIRELLI 265/60R18 110H SCORPION HT / 39562	NÃO	(F36) 2A2B1C6D4
PIRELLI	PIRELLI 265/60R18 110H SCORPION VERDE ALL SEASON PLUS / 25072	NÃO	(F36) 2A2B1C6D4
PIRELLI	PIRELLI 265/60R18 110H SCORPION VERDE ALL SEASONS PLUS 2 / 35962	NÃO	(F36) 2A2B1C6D4
PIRELLI	PIRELLI 325/55R22 116H M+S SCORPION ATR / 26259	NÃO	(F36) 2A2B1C6D4
PIRELLI	PIRELLI 325/55R22 116H M+S SCORPION WINTER / 26838	NÃO	(F36) 2A2B1C6D4
PIRELLI	PIRELLI P185/60R14 82H P6000 / 08230	NÃO	(F36) 2A2B1C6D4
PIRELLI	PIRELLI P195/60R15 88H P6 FOUR SEASONS / 19888	NÃO	(F36) 2A2B1C6D4
PIRELLI	PIRELLI P205/55R16 91H M+S P6 FOUR SEASONS / 21320	NÃO	(F36) 2A2B1C6D4
PIRELLI	PIRELLI P205/60R16 92H M+S P6 FOUR SEASONS PLUS / 19892	NÃO	(F36) 2A2B1C6D4
PIRELLI	PIRELLI P215/60R16 95H P6 FOUR SEASONS PLUS / 20259	NÃO	(F36) 2A2B1C6D4
PIRELLI	PIRELLI P245/60R18 104H M+S SCORPION VERDE ALL SEASON / 19665	NÃO	(F36) 2A2B1C6D4
PIRELLI	PIRELLI P255/55R20 107H M+S SCORPION VERDE ALL SEASON / 19597	NÃO	(F36) 2A2B1C6D4
PIRELLI	PIRELLI P265/60R18 110H M+S SCORPION ATR / 15541	NÃO	(F36) 2A2B1C6D4
PIRELLI	PIRELLI P275/55R20 111H SCORPION STR / 15553	NÃO	(F36) 2A2B1C6D4

Certificador: IQA Nº Certificado: 04P-0002.15-37 Tipo: Produto Emissão: 28/12/2019 Validade: 28/12/2023 Status do Certificado: Ativo Doc.Normativo

CNPJ/CPF	Razão Social / Nome (PF)	Nome fantasia	Endereço	Status	Papel da empresa
----------	--------------------------	---------------	----------	--------	------------------



22301988000595	PIRELLI NEUMATICOS S.A.I.C.	PIRELLI NEUMATICOS S.A.I.C.	RUTA 3, KM 40,4 - PROVINCIA DE BUENOS AIRES, -- VIRREY DEL PINO - , - ARGENTINA	ATIVO	FABRICANTE
22301988000595	PROMETEON TYRE GROUP INDUSTRIA BRASIL LTDA.	PROMETEON TYRE GROUP	AV. ELY CORRÉA, 1610 -- DONA MERCEDES - GRAVATAÍ, RS - BRASIL	ATIVO	FABRICANTE
59179838000137	PIRELLI PNEUS LTDA.	PIRELLI PNEUS LTDA.	AV. CAPUAVA, 603 - - VILA HOMERO THON - SANTO ANDRÉ, SP - BRASIL	ATIVO	REPRESENTANTE LEGAL
59179838000218	PIRELLI PNEUS LTDA.	PIRELLI PNEUS LTDA.	AV. JOHN BOYD DUNLOP, 6800 - - CAMPO GRANDE - CAMPINAS, SP - BRASIL	ATIVO	FABRICANTE
59179838002857	PIRELLI PNEUS LTDA.	PIRELLI PNEUS LTDA.	ROD. BR 324, KM 105, S/N - - CENTRO - FEIRA DE SANTANA, BA - BRASIL	ATIVO	FABRICANTE

Marca	Modelo	Importado	Descrição
ARMSTRONG	ARMSTRONG 175/70R13 82T EUROMETRIC / 19549	NÃO	(F37) 2A2B1C4D3
CEAT	CEAT 165/70R13 79T SPIDER / 20806	NÃO	(F37) 2A2B1C4D3
FORMULA	FORMULA 165/70R13 79T GT1 / 13357	NÃO	(F37) 2A2B1C4D3
FORMULA	FORMULA 165/70R13 79T GT1 / 20573	NÃO	(F37) 2A2B1C4D3
FORMULA	FORMULA 165/70R13 79T SPIDER / 21746	NÃO	(F37) 2A2B1C4D3
FORMULA	FORMULA 175/70R13 82T FORMULA EVO / 38962	NÃO	(F37) 2A2B1C4D3
FORMULA	FORMULA 175/70R13 82T GT1 / 19551	NÃO	(F37) 2A2B1C4D3
FORMULA	FORMULA 175/70R13 82T SPIDER / 21748	NÃO	(F37) 2A2B1C4D3
FORMULA	FORMULA 185/70R13 86T SPIDER / 21751	NÃO	(F37) 2A2B1C4D3
FORMULA	FORMULA 205/70R15 96T FORMULA S/T / 37787	NÃO	(F37) 2A2B1C4D3
FORMULA	FORMULA 205/70R15 96T S/T / 28250	NÃO	(F37) 2A2B1C4D3
PIRELLI	PIRELLI 165/70R13 79T CARREFOUR / 19522	NÃO	(F37) 2A2B1C4D3
PIRELLI	PIRELLI 165/70R13 79T CINTURATO P1 / 20727	NÃO	(F37) 2A2B1C4D3
PIRELLI	PIRELLI 165/70R13 79T CINTURATO P1 / 33572	NÃO	(F37) 2A2B1C4D3
PIRELLI	PIRELLI 165/70R13 79T CINTURATO P4 / 13899	NÃO	(F37) 2A2B1C4D3
PIRELLI	PIRELLI 165/70R13 79T FORMULA ENERGY / 26956	NÃO	(F37) 2A2B1C4D3
PIRELLI	PIRELLI 165/70R13 79T P2000 / 20579	NÃO	(F37) 2A2B1C4D3
PIRELLI	PIRELLI 165/70R13 79T P400 EVO / 26965	NÃO	(F37) 2A2B1C4D3
PIRELLI	PIRELLI 175/70R13 82T CARREFOUR / 19523	NÃO	(F37) 2A2B1C4D3
PIRELLI	PIRELLI 175/70R13 82T CINTURATO P1 / 20728	NÃO	(F37) 2A2B1C4D3
PIRELLI	PIRELLI 175/70R13 82T CINTURATO P1 / 33571	NÃO	(F37) 2A2B1C4D3
PIRELLI	PIRELLI 175/70R13 82T CINTURATO P4 / 13901	NÃO	(F37) 2A2B1C4D3
PIRELLI	PIRELLI 175/70R13 82T CINTURATO P4 / 26310	NÃO	(F37) 2A2B1C4D3
PIRELLI	PIRELLI 175/70R13 82T FORMULA ENERGY / 26957	NÃO	(F37) 2A2B1C4D3
PIRELLI	PIRELLI 175/70R13 82T P2000 / 19956	NÃO	(F37) 2A2B1C4D3
PIRELLI	PIRELLI 175/70R13 82T P400 EVO / 26966	NÃO	(F37) 2A2B1C4D3
PIRELLI	PIRELLI 175/70R14 84T CINTURATO P1 / 20382	NÃO	(F37) 2A2B1C4D3
PIRELLI	PIRELLI 175/70R14 84T CINTURATO P4 (K2) / 35655	NÃO	(F37) 2A2B1C4D3
PIRELLI	PIRELLI 175/70R14 84T CINTURATO P4 / 13902	NÃO	(F37) 2A2B1C4D3
PIRELLI	PIRELLI 175/70R14 84T FORMULA ENERGY / 26960	NÃO	(F37) 2A2B1C4D3
PIRELLI	PIRELLI 175/70R14 84T P400 EVO / 26971	NÃO	(F37) 2A2B1C4D3
PIRELLI	PIRELLI 185/70R13 86T CINTURATO P4 / 13903	NÃO	(F37) 2A2B1C4D3
PIRELLI	PIRELLI 185/70R13 86T P400 EVO / 26967	NÃO	(F37) 2A2B1C4D3
PIRELLI	PIRELLI 185/70R14 88T CINTURATO P1 / 23956	NÃO	(F37) 2A2B1C4D3
PIRELLI	PIRELLI 195/70R14 91T CINTURATO P4 / 13905	NÃO	(F37) 2A2B1C4D3
PIRELLI	PIRELLI 205/70R15 96T M+S SCORPION ATR KS / 28692	NÃO	(F37) 2A2B1C4D3
PIRELLI	PIRELLI 205/70R15 96T SCORPION AT-R	NÃO	(F37) 2A2B1C4D3

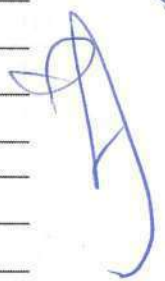

/ 16574

PIRELLI	PIRELLI 215/70R16 100T SCORPION VERDE ALL SEASONS PLUS 2 / 35984	NÃO	(F37) 2A2B1C4D3
PIRELLI	PIRELLI 225/70R16 103T M+S SCORPION ALL TERRAIN PLUS / 27212	NÃO	(F37) 2A2B1C4D3
PIRELLI	PIRELLI 235/70R16 106T M+S SCORPION ALL TERRAIN PLUS / 27213	NÃO	(F37) 2A2B1C4D3
PIRELLI	PIRELLI 245/70R17 110T M+S SCORPION ALL TERRAIN PLUS / 27219	NÃO	(F37) 2A2B1C4D3
PIRELLI	PIRELLI 255/70R16 111T SCORPION ALL TERRAIN PLUS / 27216	NÃO	(F37) 2A2B1C4D3
PIRELLI	PIRELLI 265/70R16 112T M+S SCORPION ALL TERRAIN PLUS / 27217	NÃO	(F37) 2A2B1C4D3
PIRELLI	PIRELLI 265/70R16 112T SCORPION ATR (KS) / 37977	NÃO	(F37) 2A2B1C4D3
PIRELLI	PIRELLI 265/70R17 115T M+S SCORPION ALL TERRAIN PLUS / 27220	NÃO	(F37) 2A2B1C4D3
PIRELLI	PIRELLI 265/70R17 115T SCORPION ATR / 35865	NÃO	(F37) 2A2B1C4D3
PIRELLI	PIRELLI P165/70R13 78T P400 / 20576	NÃO	(F37) 2A2B1C4D3
PIRELLI	PIRELLI P175/70R13 82T P400 / 19548	NÃO	(F37) 2A2B1C4D3
PIRELLI	PIRELLI P185/70R13 85T P400 / 07373	NÃO	(F37) 2A2B1C4D3
PIRELLI	PIRELLI P195/70R14 90T P400 / 07376	NÃO	(F37) 2A2B1C4D3
PIRELLI	PIRELLI P205/70R15 95T M+S P4 FOUR SEASONS PLUS / 26338	NÃO	(F37) 2A2B1C4D3
PIRELLI	PIRELLI P225/70R15 100T SCORPION STR A / 14426	NÃO	(F37) 2A2B1C4D3
PIRELLI	PIRELLI P225/70R16 101T M+S SCORPION ATR / 25301	NÃO	(F37) 2A2B1C4D3
PIRELLI	PIRELLI P225/70R16 102T SCORPION ATR / 16176	NÃO	(F37) 2A2B1C4D3
PIRELLI	PIRELLI P235/70R16 105T SCORPION ATR / 17314	NÃO	(F37) 2A2B1C4D3
PIRELLI	PIRELLI P245/70R17 108T SCORPION ATR / 19324	NÃO	(F37) 2A2B1C4D3
PIRELLI	PIRELLI P255/70R16 109T SCORPION ATR / 25302	NÃO	(F37) 2A2B1C4D3
PIRELLI	PIRELLI P255/70R16 109T SCORPION ATR / 22219	NÃO	(F37) 2A2B1C4D3
PIRELLI	PIRELLI P255/70R18 112S SCORPION STRA / 15701	NÃO	(F37) 2A2B1C4D3
PIRELLI	PIRELLI P255/70R18 113T M+S SCORPION ATR / 20537	NÃO	(F37) 2A2B1C4D3
PIRELLI	PIRELLI P265/70R16 112T (M+S) SCORPION-ATR / 22917	NÃO	(F37) 2A2B1C4D3
PIRELLI	PIRELLI P265/70R16 112T SCORPION ATR / 15823	NÃO	(F37) 2A2B1C4D3
PIRELLI	PIRELLI P265/70R17 113S M+S SCORPION A/T / 19505	NÃO	(F37) 2A2B1C4D3
PIRELLI	PIRELLI P265/70R17 113T SCORPION ATR / 16163	NÃO	(F37) 2A2B1C4D3
PIRELLI	PIRELLI P265/70R17 113T SCORPION ATR / 22450	NÃO	(F37) 2A2B1C4D3
PIRELLI	PIRELLI P265/70R18 116T SCORPION STRA / 20538	NÃO	(F37) 2A2B1C4D3
PIRELLI	PIRELLI P275/70R16 114T M+S SCORPION ATR / 25303	NÃO	(F37) 2A2B1C4D3
PIRELLI	PIRELLI P275/70R16 114T SCORPION ATR / 16168	NÃO	(F37) 2A2B1C4D3

Certificador: IQA N° Certificado: 04P-0002.15-38 Tipo: Produto Emissão: 28/12/2019 Validade: 28/12/2023 Status do Certificado: Ativo Doc.Normativo

CNPJ/CPF	Razão Social / Nome (PF)	Nome fantasia	Endereço	Status	Papel da empresa
	PIRELLI NEUMATICOS S.A.I.C.	PIRELLI NEUMATICOS S.A.I.C.	RUTA 3, KM 40,4 - PROVINCIA DE BUENOS AIRES, -- VIRREY DEL PINO - , - ARGENTINA	ATIVO	FABRICANTE
22301988000595	PROMETEON TYRE GROUP INDUSTRIA BRASIL LTDA.	PROMETEON TYRE GROUP	AV. ELY CORRÊA, 1610 -- DONA MERCEDES - GRAVATAÍ, RS - BRASIL	ATIVO	FABRICANTE
59179838000137	PIRELLI PNEUS LTDA.	PIRELLI PNEUS LTDA.	AV. CAPUAVA, 603 - VILA HOMERO THON - SANTO ANDRÉ, SP - BRASIL	ATIVO	REPRESENTANTE LEGAL
59179838000218	PIRELLI PNEUS LTDA.	PIRELLI PNEUS LTDA.	AV. JOHN BOYD DUNLOP, 6800 - CAMPO GRANDE - CAMPINAS, SP - BRASIL	ATIVO	FABRICANTE
59179838002857	PIRELLI PNEUS LTDA.	PIRELLI PNEUS LTDA.	RÓD. BR 324, KM 105, S/N -- CENTRO - FEIRA DE SANTANA, BA - BRASIL	ATIVO	FABRICANTE
▼ Marca	▼ Modelo	▼ Importado	▼ Descrição		

PIRELLI	PIRELLI 175/80R14 88T CITYNET ALL WEATHER / 10270 / RR: F - APM: E - EPS: 74 DB	NÃO	(F38) 2A2B1C2D3
PIRELLI	PIRELLI 175/80R14 88T CITYNET L6 / 10381 / RR: F - APM: E - EPS: 74 DB	NÃO	(F38) 2A2B1C2D3



Certificador: IQA Nº Certificado: 04P-0002.15-44 Tipo: Produto Emissão: 28/12/2019 Validade: 28/12/2023 Status do Certificado: Ativo Doc.Normativo

CNPJ/CPF	Razão Social / Nome (PF)	Nome fantasia	Endereço	Status	Papel da empresa
	PIRELLI NEUMATICOS S.A.I.C.	PIRELLI NEUMATICOS S.A.I.C.	RUTA 3, KM 40,4 - PROVINCIA DE BUENOS AIRES, - - VIRREY DEL PINO - , - ARGENTINA	ATIVO	FABRICANTE
22301988000595	PROMETEON TYRE GROUP INDUSTRIA BRASIL LTDA.	PROMETEON TYRE GROUP	AV. ELY CORRÊA, 1610 -- DONA MERCEDES - GRAVATAÍ, RS - BRASIL	ATIVO	FABRICANTE
59179838000137	PIRELLI PNEUS LTDA.	PIRELLI PNEUS LTDA.	AV. CAPUAVA, 603 - - VILA HOMERO THON - SANTO ANDRÉ, SP - BRASIL	ATIVO	REPRESENTANTE LEGAL
59179838000218	PIRELLI PNEUS LTDA.	PIRELLI PNEUS LTDA.	AV. JOHN BOYD DUNLOP, 6800 - - CAMPO GRANDE - CAMPINAS, SP - BRASIL	ATIVO	FABRICANTE
59179838002857	PIRELLI PNEUS LTDA.	PIRELLI PNEUS LTDA.	ROD. BR 324, KM 105, S/N - - CENTRO - FEIRA DE SANTANA, BA - BRASIL	ATIVO	FABRICANTE

Marca	Modelo	Importado	Descrição
FORMULA	FORMULA 205/55R16 91V FORMULA EVO / 38092	NÃO	(F44) 2A2B1C6D5
FORMULA	FORMULA 205/55ZR16 91W DRAGON / 25210	NÃO	(F44) 2A2B1C6D5
PIRELLI	PIRELLI 185/55R15 82W PHANTOM / 22192	NÃO	(F44) 2A2B1C6D5
PIRELLI	PIRELLI 185/55R16 83V CINTURATO P1 / 24800	NÃO	(F44) 2A2B1C6D5
PIRELLI	PIRELLI 195/55R15 85V CINTURATO P1 PLUS / 27335	NÃO	(F44) 2A2B1C6D5
PIRELLI	PIRELLI 195/55R15 85V CINTURATO P7 / 22136	NÃO	(F44) 2A2B1C6D5
PIRELLI	PIRELLI 195/55R15 85V M+S CINTURATO STRADA ALL SEASON / 27595	NÃO	(F44) 2A2B1C6D5
PIRELLI	PIRELLI 195/55R15 85V P7 / 21680	NÃO	(F44) 2A2B1C6D5
PIRELLI	PIRELLI 195/55R15 85W FORMULA DRAGON / 25212	NÃO	(F44) 2A2B1C6D5
PIRELLI	PIRELLI 195/55R15 85W PHANTOM / 21683	NÃO	(F44) 2A2B1C6D5
PIRELLI	PIRELLI 195/55R16 87V P7 / 13332	NÃO	(F44) 2A2B1C6D5
PIRELLI	PIRELLI 195/60R15 88V P7 / 11786	NÃO	(F44) 2A2B1C6D5
PIRELLI	PIRELLI 205/55R15 88V P7 / 20069	NÃO	(F44) 2A2B1C6D5
PIRELLI	PIRELLI 205/55R15 88V P7 / 31215	NÃO	(F44) 2A2B1C6D5
PIRELLI	PIRELLI 205/55R16 91V (KS) CINTURATO P1 PLUS / 39376	NÃO	(F44) 2A2B1C6D5
PIRELLI	PIRELLI 205/55R16 91V CINTURATO P1 PLUS / 27336	NÃO	(F44) 2A2B1C6D5
PIRELLI	PIRELLI 205/55R16 91V CINTURATO P7 (KA) / 27490	NÃO	(F44) 2A2B1C6D5
PIRELLI	PIRELLI 205/55R16 91V CINTURATO P7 / 20344	NÃO	(F44) 2A2B1C6D5
PIRELLI	PIRELLI 205/55R16 91V CINTURATO P7 / 24225	NÃO	(F44) 2A2B1C6D5
PIRELLI	PIRELLI 205/55R16 91V CINTURATO P7 / 36442	NÃO	(F44) 2A2B1C6D5
PIRELLI	PIRELLI 205/55R16 91V CINTURATO P7 ALL SEASON PLUS / 28554	NÃO	(F44) 2A2B1C6D5
PIRELLI	PIRELLI 205/55R16 91V P400 EVO / 27821	NÃO	(F44) 2A2B1C6D5
PIRELLI	PIRELLI 205/55R16 91V P7 / 16109	NÃO	(F44) 2A2B1C6D5
PIRELLI	PIRELLI 205/55R16 91V P7 / 34951	NÃO	(F44) 2A2B1C6D5
PIRELLI	PIRELLI 205/55R16 91V TL M+S P6000 / 12534	NÃO	(F44) 2A2B1C6D5
PIRELLI	PIRELLI 205/55R16 91W CINTURATO P7 / 26224	NÃO	(F44) 2A2B1C6D5
PIRELLI	PIRELLI 205/55R16 91W PHANTOM / 19507	NÃO	(F44) 2A2B1C6D5
PIRELLI	PIRELLI 205/55R17 91V CINTURATO P7 (KS) / 36443	NÃO	(F44) 2A2B1C6D5
PIRELLI	PIRELLI 205/55R17 91V CINTURATO P7 / 28846	NÃO	(F44) 2A2B1C6D5
PIRELLI	PIRELLI 205/55R17 91V SCORPION / 39067	NÃO	(F44) 2A2B1C6D5

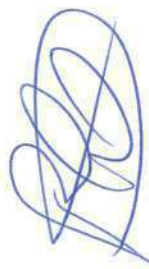

PIRELLI	PIRELLI 205/60R15 91V CINTURATO P1 PLUS / 26196	NÃO	(F44) 2A2B1C6D5
PIRELLI	PIRELLI 205/60R15 91V CINTURATO P1 PLUS / 30016	NÃO	(F44) 2A2B1C6D5
PIRELLI	PIRELLI 205/60R15 91V P7 / 11787	NÃO	(F44) 2A2B1C6D5
PIRELLI	PIRELLI 205/60R15 91W PHANTOM / 22187	NÃO	(F44) 2A2B1C6D5
PIRELLI	PIRELLI 205/60R16 92V CINTURATO P7 / 19236	NÃO	(F44) 2A2B1C6D5
PIRELLI	PIRELLI 205/60R16 92V CINTURATO P7 / 25497	NÃO	(F44) 2A2B1C6D5
PIRELLI	PIRELLI 205/60R16 92V CINTURATO P7 / 28614	NÃO	(F44) 2A2B1C6D5
PIRELLI	PIRELLI 215/55R17 94V CINTURATO P1 PLUS / 38095	NÃO	(F44) 2A2B1C6D5
PIRELLI	PIRELLI 215/55R17 94V CINTURATO P7 ALL SEASON PLUS 2 / 35930	NÃO	(F44) 2A2B1C6D5
PIRELLI	PIRELLI 215/55R17 94V M+S CINTURATO STRADA ALL SEASON / 26567	NÃO	(F44) 2A2B1C6D5
PIRELLI	PIRELLI 215/55R17 94V TL M+S CINTURATO P7 ALL SEASONS / 23621	NÃO	(F44) 2A2B1C6D5
PIRELLI	PIRELLI 215/60R16 95V CINTURATO P7 ALL SEASONS PLUS 2 / 35921	NÃO	(F44) 2A2B1C6D5
PIRELLI	PIRELLI 215/60R16 95V CINTURATO STRADA ALL SEASON / 26564	NÃO	(F44) 2A2B1C6D5
PIRELLI	PIRELLI 215/60R16 95V M+S CINTURATO P7 ALL SEASON PLUS / 23626	NÃO	(F44) 2A2B1C6D5
PIRELLI	PIRELLI 225/55R17 97V M+S CINTURATO STRADA ALL SEASON / 26572	NÃO	(F44) 2A2B1C6D5
PIRELLI	PIRELLI 225/55R18 98V (K1) SCORPION VERDE ALL SEASONS / 38518	NÃO	(F44) 2A2B1C6D5
PIRELLI	PIRELLI 225/55R18 98V M+S SCORPION VERDE ALL SEASON KS / 28092	NÃO	(F44) 2A2B1C6D5
PIRELLI	PIRELLI 225/55R18 98V M+S SCORPION VERDE ALL SEASON / 23321	NÃO	(F44) 2A2B1C6D5
PIRELLI	PIRELLI 225/55R18 98V M+S SCORPION VERDE ALL SEASON / 28092	NÃO	(F44) 2A2B1C6D5
PIRELLI	PIRELLI 225/55R18 98V SCORPION STR / 18095	NÃO	(F44) 2A2B1C6D5
PIRELLI	PIRELLI 225/55R19 99V SCORPION ALL SEASON PLUS 3 / 39189	NÃO	(F44) 2A2B1C6D5
PIRELLI	PIRELLI 235/55R17 99V SCORPION VERDE / 26978	NÃO	(F44) 2A2B1C6D5
PIRELLI	PIRELLI P195/60R15 88V P6 FOUR SEASONS / 19889	NÃO	(F44) 2A2B1C6D5
PIRELLI	PIRELLI P215/55R17 94V PZERO NERO ALL SEASON / 19636	NÃO	(F44) 2A2B1C6D5
PIRELLI	PIRELLI P215/60R16 95V P6 FOUR SEASONS / 20260	NÃO	(F44) 2A2B1C6D5
PIRELLI	PIRELLI P225/55ZR17 97W M+S PZERO NERO / 16366	NÃO	(F44) 2A2B1C6D5
PIRELLI	PIRELLI P225/60R16 97V M+S P6 FOUR SEASONS / 16093	NÃO	(F44) 2A2B1C6D5
PIRELLI	PIRELLI P235/55ZR17 98W M+S PZERO NERO ALL SEASON / 15661	NÃO	(F44) 2A2B1C6D5

Certificador: IQA Nº Certificado: 04P-0002.15-45 Tipo: Produto Emissão: 28/12/2019 Validade: 28/12/2023 Status do Certificado: Ativo Doc.Normativo

CNPJ/CPF	Razão Social / Nome (PF)	Nome fantasia	Endereço	Status	Papel da empresa
	PIRELLI NEUMATICOS S.A.I.C.	PIRELLI NEUMATICOS S.A.I.C.	RUTA 3, KM 40,4 - PROVINCIA DE BUENOS AIRES, -- VIRREY DEL PINO - , - ARGENTINA	ATIVO	FABRICANTE
22301988000595	PROMETEON TYRE GROUP INDUSTRIA BRASIL LTDA.	PROMETEON TYRE GROUP	AV. ELY CORRÊA, 1610 -- DONA MERCEDES - GRAVATAÍ, RS - BRASIL	ATIVO	FABRICANTE
59179838000137	PIRELLI PNEUS LTDA.	PIRELLI PNEUS LTDA.	AV. CAPUAVA, 603 -- VILA HOMERO THON - SANTO ANDRÉ, SP - BRASIL	ATIVO	REPRESENTANTE LEGAL
59179838000218	PIRELLI PNEUS LTDA.	PIRELLI PNEUS LTDA.	AV. JOHN BOYD DUNLOP, 6800 - CAMPO GRANDE - CAMPINAS, SP - BRASIL	ATIVO	FABRICANTE
59179838002857	PIRELLI PNEUS LTDA.	PIRELLI PNEUS LTDA.	ROD. BR 324, KM 105, S/N - CENTRO - FEIRA DE SANTANA, BA - BRASIL	ATIVO	FABRICANTE

Marca	Modelo	Importado	Descrição
PIRELLI	PIRELLI 195/65R15 91V P7 / 11783	NÃO	(F45) 2A2B1C5D5
PIRELLI	PIRELLI 195/65R15 91V TL P7 / 24068	NÃO	(F45) 2A2B1C5D5
PIRELLI	PIRELLI 215/65R16 98V SCORPION VERDE ALL SEASON / 21691	NÃO	(F45) 2A2B1C5D5



Certificador: IQA Nº Certificado: 04P-0002.15-47 Tipo: Produto Emissão: 28/12/2019 Validade: 28/12/2023 Status do Certificado: Ativo Doc.Normativo



CNPJ/CPF	Razão Social / Nome (PF)	Nome fantasia	Endereço	Status	Papel da empresa
	PIRELLI NEUMATICOS S.A.I.C.	PIRELLI NEUMATICOS S.A.I.C.	RUTA 3, KM 40,4 - PROVINCIA DE BUENOS AIRES, -- VIRREY DEL PINO - , - ARGENTINA	ATIVO	FABRICANTE
22301988000595	PROMETEON TYRE GROUP INDUSTRIA BRASIL LTDA.	PROMETEON TYRE GROUP	AV. ELY CORRÊA, 1610 -- DONA MERCEDES - GRAVATAÍ, RS - BRASIL	ATIVO	FABRICANTE
59179838000137	PIRELLI PNEUS LTDA.	PIRELLI PNEUS LTDA.	AV. CAPUAVA, 603 -- VILA HOMERO THON - SANTO ANDRÉ, SP - BRASIL	ATIVO	REPRESENTANTE LEGAL
59179838000218	PIRELLI PNEUS LTDA.	PIRELLI PNEUS LTDA.	AV. JOHN BOYD DUNLOP, 6800 - - CAMPO GRANDE - CAMPINAS, SP - BRASIL	ATIVO	FABRICANTE
59179838002857	PIRELLI PNEUS LTDA.	PIRELLI PNEUS LTDA.	ROD. BR 324, KM 105, S/N - - CENTRO - FEIRA DE SANTANA, BA - BRASIL	ATIVO	FABRICANTE

Marca	Modelo	Importado	Descrição
FORMULA	FORMULA P215/80R16 107S XL M+S FORMULA A/T / 25707 / RR: F - APM: E - EPS: 74 DB	NÃO	(F47) 2A2B2C2D3
PIRELLI	PIRELLI P215/80R16 107S EXTRA LOAD SCORPION A/T / 19506 / RR: F - APM: E - EPS: 74 DB	NÃO	(F47) 2A2B2C2D3
PIRELLI	PIRELLI P215/80R16 107T EXTRA LOAD M+S SCORPION ATR / 17185 / RR: F - APM: E - EPS: 74 DB	NÃO	(F47) 2A2B2C2D3

Certificador: IQA Nº Certificado: 04P-0002.15-48 Tipo: Produto Emissão: 28/12/2019 Validade: 28/12/2023 Status do Certificado: Ativo Doc.Normativo

CNPJ/CPF	Razão Social / Nome (PF)	Nome fantasia	Endereço	Status	Papel da empresa
	PIRELLI NEUMATICOS S.A.I.C.	PIRELLI NEUMATICOS S.A.I.C.	RUTA 3, KM 40,4 - PROVINCIA DE BUENOS AIRES, -- VIRREY DEL PINO - , - ARGENTINA	ATIVO	FABRICANTE
22301988000595	PROMETEON TYRE GROUP INDUSTRIA BRASIL LTDA.	PROMETEON TYRE GROUP	AV. ELY CORRÊA, 1610 -- DONA MERCEDES - GRAVATAÍ, RS - BRASIL	ATIVO	FABRICANTE
59179838000137	PIRELLI PNEUS LTDA.	PIRELLI PNEUS LTDA.	AV. CAPUAVA, 603 -- VILA HOMERO THON - SANTO ANDRÉ, SP - BRASIL	ATIVO	REPRESENTANTE LEGAL
59179838000218	PIRELLI PNEUS LTDA.	PIRELLI PNEUS LTDA.	AV. JOHN BOYD DUNLOP, 6800 - - CAMPO GRANDE - CAMPINAS, SP - BRASIL	ATIVO	FABRICANTE
59179838002857	PIRELLI PNEUS LTDA.	PIRELLI PNEUS LTDA.	ROD. BR 324, KM 105, S/N - - CENTRO - FEIRA DE SANTANA, BA - BRASIL	ATIVO	FABRICANTE

Marca	Modelo	Importado	Descrição
PIRELLI	PIRELLI 245/65R17 111T EXTRA LOAD M+S SCORPION ALL TERRAIN PLUS / 27222	NÃO	(F48) 2A2B2C5D3
PIRELLI	PIRELLI 245/65R17 111T EXTRA LOAD SCORPION ATR / 38207	NÃO	(F48) 2A2B2C5D3
PIRELLI	PIRELLI P245/65R17 111T EXTRA LOAD SCORPION ATR / 18641	NÃO	(F48) 2A2B2C5D3
PIRELLI	PIRELLI P265/65R17 112T XL SCORPION ATR / 22599	NÃO	(F48) 2A2B2C5D3

Certificador: IQA Nº Certificado: 04P-0002.15-53 Tipo: Produto Emissão: 28/12/2019 Validade: 28/12/2023 Status do Certificado: Ativo Doc.Normativo

CNPJ/CPF	Razão Social / Nome (PF)	Nome fantasia	Endereço	Status	Papel da empresa
	PIRELLI NEUMATICOS S.A.I.C.	PIRELLI NEUMATICOS S.A.I.C.	RUTA 3, KM 40,4 - PROVINCIA DE BUENOS AIRES, -- VIRREY DEL PINO - , - ARGENTINA	ATIVO	FABRICANTE
22301988000595	PROMETEON TYRE GROUP INDUSTRIA BRASIL LTDA.	PROMETEON TYRE GROUP	AV. ELY CORRÊA, 1610 -- DONA MERCEDES - GRAVATAÍ, RS - BRASIL	ATIVO	FABRICANTE
59179838000137	PIRELLI PNEUS LTDA.	PIRELLI PNEUS LTDA.	AV. CAPUAVA, 603 -- VILA HOMERO THON - SANTO ANDRÉ, SP - BRASIL	ATIVO	REPRESENTANTE LEGAL
59179838000218	PIRELLI PNEUS LTDA.	PIRELLI PNEUS LTDA.	AV. JOHN BOYD DUNLOP, 6800 - - CAMPO GRANDE - CAMPINAS, SP - BRASIL	ATIVO	FABRICANTE
59179838002857	PIRELLI PNEUS LTDA.	PIRELLI PNEUS LTDA.	ROD. BR 324, KM 105, S/N - - CENTRO - FEIRA DE SANTANA, BA - BRASIL	ATIVO	FABRICANTE

Marca	Modelo	Importado	Descrição
-------	--------	-----------	-----------



PIRELLI	PIRELLI 225/75R16C 118/116R TL CHRONO / 22916	NÃO	(F53) 3A2B4C2
PIRELLI	PIRELLI 7.50R16 121/120L TL FG85 / 17393	NÃO	(F53) 3A2B4C2
PIRELLI	PIRELLI 7.50R16 121/120L TL FR85 / 17392	NÃO	(F53) 3A2B4C2
PIRELLI	PIRELLI LT235/80R17 120/117R TL SCORPION ALL TERRAIN PLUS / 27263	NÃO	(F53) 3A2B4C2
PIRELLI	PIRELLI LT235/80R17 120R SCORPION ATR / 16160	NÃO	(F53) 3A2B4C2
PIRELLI	PIRELLI LT235/85R16 120/116R TL SCORPION AT-R / 16171	NÃO	(F53) 3A2B4C2
PIRELLI	PIRELLI LT245/70R17 119/116Q TL M+S SCORPION MTR / 27421	NÃO	(F53) 3A2B4C2
PIRELLI	PIRELLI LT245/70R17 119R SCORPION ATR / 16162	NÃO	(F53) 3A2B4C2
PIRELLI	PIRELLI LT245/75R16 120/116Q SCORPION MTR / 24151	NÃO	(F53) 3A2B4C2
PIRELLI	PIRELLI LT245/75R16 120/116R TL SCORPION ALL TERRAIN PLUS WL / 27231	NÃO	(F53) 3A2B4C2
PIRELLI	PIRELLI LT245/75R16 120/116R TL SCORPION AT-R / 16173	NÃO	(F53) 3A2B4C2
PIRELLI	PIRELLI LT265/65R17 116Q SCORPION MTR / 38096	NÃO	(F53) 3A2B4C2
PIRELLI	PIRELLI LT265/70R17 121/118S TL SCORPION ALL TERRAIN PLUS WL / 27235	NÃO	(F53) 3A2B4C2
PIRELLI	PIRELLI LT265/70R17 121/118S TL SCORPION AT-R / 16170	NÃO	(F53) 3A2B4C2
PIRELLI	PIRELLI LT265/70R17 121/118S TL SCORPION STR A / 14751	NÃO	(F53) 3A2B4C2
PIRELLI	PIRELLI LT265/70R18 124/121S TL SCORPION ALL TERRAIN PLUS WL / 27238	NÃO	(F53) 3A2B4C2
PIRELLI	PIRELLI LT265/75R16 123/120R TL SCORPION STR / 15577	NÃO	(F53) 3A2B4C2
PIRELLI	PIRELLI LT265/75R16 123/120R TL SCORPION STR A / 14423	NÃO	(F53) 3A2B4C2
PIRELLI	PIRELLI LT265/75R16 123/120S TL SCORPION ALL TERRAIN PLUS WL / 27260	NÃO	(F53) 3A2B4C2
PIRELLI	PIRELLI LT265/75R16 123/120S TL SCORPION AT-R / 15554	NÃO	(F53) 3A2B4C2
PIRELLI	PIRELLI LT275/65R20 126/123S TL SCORPION ALL TERRAIN PLUS WL / 27239	NÃO	(F53) 3A2B4C2
PIRELLI	PIRELLI LT275/70R18 125/122S TL SCORPION ALL TERRAIN PLUS WL / 27264	NÃO	(F53) 3A2B4C2
PIRELLI	PIRELLI LT285/55R20 122/119T TL SCORPION ALL TERRAIN PLUS / 27266	NÃO	(F53) 3A2B4C2
PIRELLI	PIRELLI LT285/65R18 125/122R TL SCORPION ALL TERRAIN PLUS WL / 27265	NÃO	(F53) 3A2B4C2
PIRELLI	PIRELLI LT285/70R17 116Q SCORPION MTR / 22025	NÃO	(F53) 3A2B4C2
PIRELLI	PIRELLI LT285/70R17 121/118R TL M+S SCORPION ATR / 16169	NÃO	(F53) 3A2B4C2
PIRELLI	PIRELLI LT285/70R17 121/118R TL SCORPION ALL TERRAIN PLUS / 27236	NÃO	(F53) 3A2B4C2
PIRELLI	PIRELLI LT285/75R16 116/113Q TL M+S SCORPION MTR / 19618	NÃO	(F53) 3A2B4C2
PIRELLI	PIRELLI LT285/75R16 122/119R TL SCORPION AT-R / 15231	NÃO	(F53) 3A2B4C2
PIRELLI	PIRELLI LT315/70R17 121/118S TL SCORPION ALL TERRAIN PLUS / 27237	NÃO	(F53) 3A2B4C2
PIRELLI	PIRELLI LT325/45R24 120/117S TL SCORPION ATR / 15773	NÃO	(F53) 3A2B4C2
PIRELLI	PIRELLI LT325/65R18 121/118S TL SCORPION ATR / 15775	NÃO	(F53) 3A2B4C2

Certificador: IQA N° Certificado: 04P-0002.15-55 Tipo: Produto Emissão: 28/12/2019 Validade: 28/12/2023 Status do Certificado: Ativo Doc. Normativo

CNPJ/CPF	Razão Social / Nome (PF)	Nome fantasia	Endereço	Status	Papel da empresa
	PIRELLI NEUMATICOS S.A.I.C.	PIRELLI NEUMATICOS S.A.I.C.	RUTA 3, KM 40,4 - PROVINCIA DE BUENOS AIRES, -- VIRREY DEL PINO - , - ARGENTINA	ATIVO	FABRICANTE
22301988000595	PROMETEON TYRE GROUP INDUSTRIA BRASIL LTDA.	PROMETEON TYRE GROUP	AV. ELY CORRÉA, 1610 -- DONA MERCEDES - GRAVATAÍ, RS - BRASIL	ATIVO	FABRICANTE
59179838000137	PIRELLI PNEUS LTDA.	PIRELLI PNEUS LTDA.	AV. CAPUAVA, 603 -- VILA HOMERO THON - SANTO	ATIVO	REPRESENTANTE LEGAL



ANDRÉ, SP - BRASIL

59179838000218	PIRELLI PNEUS LTDA.	PIRELLI PNEUS LTDA.	AV. JOHN BOYD DUNLOP, 6800 - - CAMPO GRANDE - CAMPINAS, SP - BRASIL	ATIVO	FABRICANTE
591798380002857	PIRELLI PNEUS LTDA.	PIRELLI PNEUS LTDA.	ROD. BR 324, KM 105, S/N - - CENTRO - FEIRA DE SANTANA, BA - BRASIL	ATIVO	FABRICANTE

Marca	Modelo	Importado	Descrição
FORMULA	FORMULA LT235/75R15 110/107S M+S FORMULA A/T / 25705	NÃO	(F55) 3A2B3C2
FORMULA	FORMULA LT245/70R16 113/100T TL S/T / 28254	NÃO	(F55) 3A2B3C2
FORMULA	FORMULA LT255/70R16 108/104S M+S FORMULA A/T / 25706	NÃO	(F55) 3A2B3C2
FORMULA	FORMULA LT255/70R16 108/104S TL S/T / 28255	NÃO	(F55) 3A2B3C2
FORMULA	FORMULA LT255/70R16 108S FORMULA S/T / 37790	NÃO	(F55) 3A2B3C2
FORMULA	FORMULA LT265/70R16 110/107T S/T / 28256	NÃO	(F55) 3A2B3C2
FORMULA	FORMULA LT265/70R16 110T FORMULA S/T / 38208	NÃO	(F55) 3A2B3C2
FORMULA	FORMULA LT265/70R17 112/109S TL S/T / 28259	NÃO	(F55) 3A2B3C2
FORMULA	FORMULA LT265/70R17 112S FORMULA S/T / 37793	NÃO	(F55) 3A2B3C2
PIRELLI	PIRELLI 195/75R14C 106/104R TL CHRONO / 16080	NÃO	(F55) 3A2B3C2
PIRELLI	PIRELLI 195/75R16C 107/105R TL CHRONO / 21544	NÃO	(F55) 3A2B3C2
PIRELLI	PIRELLI 195R14C 106/104R TL CHRONO / 22531	NÃO	(F55) 3A2B3C2
PIRELLI	PIRELLI 205/70R15C 106/104R TL CHRONO / 15758	NÃO	(F55) 3A2B3C2
PIRELLI	PIRELLI 205/75R14C 109/107S TL CHRONO / 16082	NÃO	(F55) 3A2B3C2
PIRELLI	PIRELLI 205/75R16C 110/108R TL CARRIER / 26922	NÃO	(F55) 3A2B3C2
PIRELLI	PIRELLI 205/75R16C 110/108R TL CHRONO / 19648	NÃO	(F55) 3A2B3C2
PIRELLI	PIRELLI 205/75R16C 110/108R TL CHRONO MO / 21543	NÃO	(F55) 3A2B3C2
PIRELLI	PIRELLI 205R16C 110/108T SCORPION ATR / 18462	NÃO	(F55) 3A2B3C2
PIRELLI	PIRELLI 215/65R16C 109/107T TL CARRIER / 28968	NÃO	(F55) 3A2B3C2
PIRELLI	PIRELLI 215/75R16C 113/111R TL CHRONO / 22557	NÃO	(F55) 3A2B3C2
PIRELLI	PIRELLI 225/70R15C 112/110S CARRIER / 21651	NÃO	(F55) 3A2B3C2
PIRELLI	PIRELLI 225/70R15C 112/110S TL CHRONO / 20020	NÃO	(F55) 3A2B3C2
PIRELLI	PIRELLI 31X10.50R15LT 109Q SCORPION MTR / 23775	NÃO	(F55) 3A2B3C2
PIRELLI	PIRELLI 31X10.50R15LT 109Q TL SCORPION MUD / 14887	NÃO	(F55) 3A2B3C2
PIRELLI	PIRELLI 31X10.50R15LT 109S TL SCORPION AT-R / 15825	NÃO	(F55) 3A2B3C2
PIRELLI	PIRELLI 31X10.50R15LT 109S TL SCORPION ATR / 22218	NÃO	(F55) 3A2B3C2
PIRELLI	PIRELLI LT215/75R15 106/103Q TL M+S SCORPION MTR / 26475	NÃO	(F55) 3A2B3C2
PIRELLI	PIRELLI LT215/75R15 106/103T TL M+S (OFF ROAD) SCORPION MTR / 24207	NÃO	(F55) 3A2B3C2
PIRELLI	PIRELLI LT215/75R15 106/103T TL M+S SCORPION ATR / 17626	NÃO	(F55) 3A2B3C2
PIRELLI	PIRELLI LT215/75R15 106/103T TL SCORPION MTR / 24207	NÃO	(F55) 3A2B3C2
PIRELLI	PIRELLI LT215/75R15 106Q SCORPION MTR / 28686	NÃO	(F55) 3A2B3C2
PIRELLI	PIRELLI LT215/80R16 109/105S SCORPION HT / 39554	NÃO	(F55) 3A2B3C2
PIRELLI	PIRELLI LT215/80R16 109/105S TL M+S SCORPION ATR STREET / 26340	NÃO	(F55) 3A2B3C2
PIRELLI	PIRELLI LT225/70R17 110Q SCORPION MTR / 38097	NÃO	(F55) 3A2B3C2
PIRELLI	PIRELLI LT225/75R16 110/107S TL SCORPION ATR / 16175	NÃO	(F55) 3A2B3C2
PIRELLI	PIRELLI LT235/75R15 110/107T TL M+S SCORPION ATR STREET / 26339	NÃO	(F55) 3A2B3C2
PIRELLI	PIRELLI LT235/75R15 110S TL SCORPION AT-R / 16819	NÃO	(F55) 3A2B3C2
PIRELLI	PIRELLI LT235/85R16 108/104Q TL SCORPION MUD / 14888	NÃO	(F55) 3A2B3C2

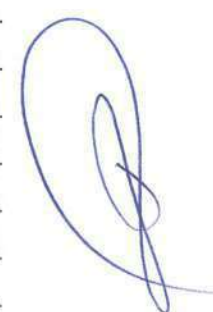
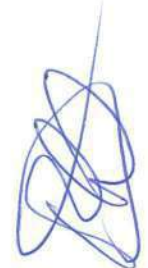

PIRELLI	PIRELLI LT245/70R16 113/110T TL SCORPION ALL TERRAIN PLUS WL / 27233	NÃO	(F55) 3A2B3C2
PIRELLI	PIRELLI LT245/70R16 113/110T TL SCORPION ATR / 16407	NÃO	(F55) 3A2B3C2
PIRELLI	PIRELLI LT245/70R16 113T SCORPION HT / 39295	NÃO	(F55) 3A2B3C2
PIRELLI	PIRELLI LT255/70R16 108/104Q M+S SCORPION MTR / 23714	NÃO	(F55) 3A2B3C2
PIRELLI	PIRELLI LT255/70R16 108/104Q TL SCORPION MUD / 17722	NÃO	(F55) 3A2B3C2
PIRELLI	PIRELLI LT255/70R16 108/104S TL M+S SCORPION A/T / 19504	NÃO	(F55) 3A2B3C2
PIRELLI	PIRELLI LT255/75R15 109/105S TL SCORPION AT-R / 22918	NÃO	(F55) 3A2B3C2
PIRELLI	PIRELLI LT265/70R16 110/107T SCORPION ATR STREET / 25064	NÃO	(F55) 3A2B3C2
PIRELLI	PIRELLI LT265/70R16 110/107T TL M+S SCORPION ATR STREET / 26171	NÃO	(F55) 3A2B3C2
PIRELLI	PIRELLI LT265/75R16 112/109Q TL M+S SCORPION MTR / 19617	NÃO	(F55) 3A2B3C2
PIRELLI	PIRELLI LT265/75R16 112/109S SCORPION ATR STREET / 25065	NÃO	(F55) 3A2B3C2
PIRELLI	PIRELLI LT265/75R16 112/109S TL SCORPION ATR / 22222	NÃO	(F55) 3A2B3C2
PIRELLI	PIRELLI LT265/75R16 112/109S TL SCORPION ATR STREET / 26172	NÃO	(F55) 3A2B3C2



Certificador: IQA N° Certificado: **04P-0002.15-56** Tipo: Produto Emissão: 28/12/2019 Validade: 28/12/2023 Status do Certificado: Ativo Doc.Normativo

CNPJ/CPF	Razão Social / Nome (PF)	Nome fantasia	Endereço	Status	Papel da empresa
	PIRELLI NEUMATICOS S.A.I.C.	PIRELLI NEUMATICOS S.A.I.C.	RUTA 3, KM 40,4 - PROVINCIA DE BUENOS AIRES, - - VIRREY DEL PINO - , - ARGENTINA	ATIVO	FABRICANTE
22301988000595	PROMETEON TYRE GROUP INDUSTRIA BRASIL LTDA.	PROMETEON TYRE GROUP	AV. ELY CORRÉA, 1610 - - DONA MERCEDES - GRAVATAÍ, RS - BRASIL	ATIVO	FABRICANTE
59179838000137	PIRELLI PNEUS LTDA.	PIRELLI PNEUS LTDA.	AV. CAPUAVA, 603 - - VILA HOMERO THON - SANTO ANDRÉ, SP - BRASIL	ATIVO	REPRESENTANTE LEGAL
59179838000218	PIRELLI PNEUS LTDA.	PIRELLI PNEUS LTDA.	AV. JOHN BOYD DUNLOP, 6800 - - CAMPO GRANDE - CAMPINAS, SP - BRASIL	ATIVO	FABRICANTE
59179838002857	PIRELLI PNEUS LTDA.	PIRELLI PNEUS LTDA.	ROD. BR 324, KM 105, S/N - - CENTRO - FEIRA DE SANTANA, BA - BRASIL	ATIVO	FABRICANTE

Marca	Modelo	Importado	Descrição
FORMULA	FORMULA LT235/70R16 104/101T TL S/T / 28253	NÃO	(F56) 3A2B2C2
FORMULA	FORMULA LT235/70R16 104T FORMULA S/T / 37789	NÃO	(F56) 3A2B2C2
FORMULA	FORMULA LT235/75R15 104/101S TL S/T / 28251	NÃO	(F56) 3A2B2C2
FORMULA	FORMULA LT235/75R15 104S FORMULA S/T / 38209	NÃO	(F56) 3A2B2C2
PIRELLI	PIRELLI 185/75R16C 104/102R TL CHRONO / 22556	NÃO	(F56) 3A2B2C2
PIRELLI	PIRELLI 185R14C 102/100R TL CHRONO / 19646	NÃO	(F56) 3A2B2C2
PIRELLI	PIRELLI 185R15C 103/102R TL CHRONO / 16079	NÃO	(F56) 3A2B2C2
PIRELLI	PIRELLI 195/65R16C 104/102T CHRONO / 25291	NÃO	(F56) 3A2B2C2
PIRELLI	PIRELLI 195/65R16C 104T CHRONO / 39002	NÃO	(F56) 3A2B2C2
PIRELLI	PIRELLI 195/70R15C 104/102R TL CHRONO / 22530	NÃO	(F56) 3A2B2C2
PIRELLI	PIRELLI 205/65R15C 102/100R M+S CHRONO / 18867	NÃO	(F56) 3A2B2C2
PIRELLI	PIRELLI 30X9.50R15LT 104Q SCORPION MTR / 24152	NÃO	(F56) 3A2B2C2
PIRELLI	PIRELLI 30X9.50R15LT 104Q TL SCORPION MUD / 14886	NÃO	(F56) 3A2B2C2
PIRELLI	PIRELLI LT215/75R14 98Q M+S SCORPION ATR STREET / 25704	NÃO	(F56) 3A2B2C2
PIRELLI	PIRELLI LT225/70R16 102/99T TL SCORPION MTR / 20384	NÃO	(F56) 3A2B2C2
PIRELLI	PIRELLI LT235/70R16 104/101T SCORPION ATR STREET / 25063	NÃO	(F56) 3A2B2C2
PIRELLI	PIRELLI LT235/70R16 104/101T TL M+S SCORPION ATR STREET / 26170	NÃO	(F56) 3A2B2C2
PIRELLI	PIRELLI LT235/70R16 104T SCORPION	NÃO	(F56) 3A2B2C2



Certificador: IQA Nº Certificado: 04P-0002.15-57 Tipo: Produto Emissão: 28/12/2019 Validade: 28/12/2023 Status do Certificado: Ativo Doc.Normativo

CNPJ/CPF	Razão Social / Nome (PF)	Nome fantasia	Endereço	Status	Papel da empresa
	PIRELLI NEUMATICOS S.A.I.C.	PIRELLI NEUMATICOS S.A.I.C.	RUTA 3, KM 40,4 - PROVINCIA DE BUENOS AIRES, -- VIRREY DEL PINO - , - ARGENTINA	ATIVO	FABRICANTE
22301988000595	PROMETEON TYRE GROUP INDUSTRIA BRASIL LTDA.	PROMETEON TYRE GROUP	AV. ELY CORRÉA, 1610 -- DONA MERCEDES - GRAVATAÍ, RS - BRASIL	ATIVO	FABRICANTE
59179838000137	PIRELLI PNEUS LTDA.	PIRELLI PNEUS LTDA.	AV. CAPUAVA, 603 -- VILA HOMERO THON - SANTO ANDRÉ, SP - BRASIL	ATIVO	REPRESENTANTE LEGAL
59179838000218	PIRELLI PNEUS LTDA.	PIRELLI PNEUS LTDA.	AV. JOHN BOYD DUNLOP, 6800 - - CAMPO GRANDE - CAMPINAS, SP - BRASIL	ATIVO	FABRICANTE
59179838002857	PIRELLI PNEUS LTDA.	PIRELLI PNEUS LTDA.	RÓD. BR 324, KM 105, S/N -- CENTRO - FEIRA DE SANTANA, BA - BRASIL	ATIVO	FABRICANTE

Marca	Modelo	Importado	Descrição
PIRELLI	PIRELLI 265/60R18 110T M+S SCORPION ATR (KS) / 39918	NÃO	(F57) 2A2B1C6D3
PIRELLI	PIRELLI 275/55R20 113T M+S SCORPION ALL TERRAIN PLUS / 27229	NÃO	(F57) 2A2B1C6D3
PIRELLI	PIRELLI 275/60R20 115T M+S SCORPION ALL TERRAIN PLUS / 27228	NÃO	(F57) 2A2B1C6D3
PIRELLI	PIRELLI 275/60R20 115T SCORPION ATR / 35864	NÃO	(F57) 2A2B1C6D3
PIRELLI	PIRELLI P185/60R15 84T M+S P4 FOUR SEASON PLUS / 25090	NÃO	(F57) 2A2B1C6D3
PIRELLI	PIRELLI P205/60R15 90T M+S P3000 / 11106	NÃO	(F57) 2A2B1C6D3
PIRELLI	PIRELLI P215/60R14 91T M+S P5000 SS / 12245	NÃO	(F57) 2A2B1C6D3
PIRELLI	PIRELLI P235/60R15 98T M+S P5000S / 15834	NÃO	(F57) 2A2B1C6D3
PIRELLI	PIRELLI P275/55R20 111S SCORPION ATR / 18520	NÃO	(F57) 2A2B1C6D3
PIRELLI	PIRELLI P275/55R20 111S SCORPION STR / 17924	NÃO	(F57) 2A2B1C6D3
PIRELLI	PIRELLI P275/60R16 109T P5000S M+S / 15832	NÃO	(F57) 2A2B1C6D3

Certificador: IQA Nº Certificado: 04P-0002.15-61 Tipo: Produto Emissão: 28/12/2019 Validade: 28/12/2023 Status do Certificado: Ativo Doc.Normativo

CNPJ/CPF	Razão Social / Nome (PF)	Nome fantasia	Endereço	Status	Papel da empresa
	PIRELLI NEUMATICOS S.A.I.C.	PIRELLI NEUMATICOS S.A.I.C.	RUTA 3, KM 40,4 - PROVINCIA DE BUENOS AIRES, -- VIRREY DEL PINO - , - ARGENTINA	ATIVO	FABRICANTE
22301988000595	PROMETEON TYRE GROUP INDUSTRIA BRASIL LTDA.	PROMETEON TYRE GROUP	AV. ELY CORRÉA, 1610 -- DONA MERCEDES - GRAVATAÍ, RS - BRASIL	ATIVO	FABRICANTE
59179838000137	PIRELLI PNEUS LTDA.	PIRELLI PNEUS LTDA.	AV. CAPUAVA, 603 -- VILA HOMERO THON - SANTO ANDRÉ, SP - BRASIL	ATIVO	REPRESENTANTE LEGAL
59179838000218	PIRELLI PNEUS LTDA.	PIRELLI PNEUS LTDA.	AV. JOHN BOYD DUNLOP, 6800 - - CAMPO GRANDE - CAMPINAS, SP - BRASIL	ATIVO	FABRICANTE
59179838002857	PIRELLI PNEUS LTDA.	PIRELLI PNEUS LTDA.	RÓD. BR 324, KM 105, S/N -- CENTRO - FEIRA DE SANTANA, BA - BRASIL	ATIVO	FABRICANTE

Marca	Modelo	Importado	Descrição
FORMULA	FORMULA 185/60R15 88H EXTRA LOAD FORMULA EVO / 38087	NÃO	(F61) 2A2B2C6D4
PIRELLI	PIRELLI 185/60R15 88H EXTRA LOAD CINTURATO P1 (KS) / 37820	NÃO	(F61) 2A2B2C6D4
PIRELLI	PIRELLI 185/60R15 88H EXTRA LOAD CINTURATO P1 / 25317	NÃO	(F61) 2A2B2C6D4
PIRELLI	PIRELLI 185/60R15 88H EXTRA LOAD CINTURATO P1 / 26920	NÃO	(F61) 2A2B2C6D4
PIRELLI	PIRELLI 185/60R15 88H EXTRA LOAD P7 / 17513	NÃO	(F61) 2A2B2C6D4
PIRELLI	PIRELLI 185/60R15 88H REINFORCED CINTURATO P1 / 19558	NÃO	(F61) 2A2B2C6D4
PIRELLI	PIRELLI 205/60R16 96H EXTRA LOAD SCORPION VERDE / 25722	NÃO	(F61) 2A2B2C6D4
PIRELLI	PIRELLI 205/60R16 96H EXTRA LOAD SCORPION VERDE / 28555	NÃO	(F61) 2A2B2C6D4

PIRELLI	PIRELLI 215/55R16 97H XL M+S CINTURATO STRADA ALL SEASON / 26571	NÃO	(F61) 2A2B2C6D4
PIRELLI	PIRELLI 215/60R17 100H EXTRA LOAD SCORPION HT / 39292	NÃO	(F61) 2A2B2C6D4
PIRELLI	PIRELLI 215/60R17 100H EXTRA LOAD SCORPION VERDE ALL SEASONS / 38517	NÃO	(F61) 2A2B2C6D4
PIRELLI	PIRELLI 215/60R17 100H XL M+S SCORPION ATR / 25244	NÃO	(F61) 2A2B2C6D4
PIRELLI	PIRELLI 215/60R17 100H XL M+S SCORPION VERDE ALL SEASON / 25243	NÃO	(F61) 2A2B2C6D4
PIRELLI	PIRELLI 215/60R17 100H XL M+S SCORPION VERDE ALL SEASON / 32368	NÃO	(F61) 2A2B2C6D4
PIRELLI	PIRELLI 225/60R17 103H EXTRA LOAD M+S SCORPION VERDE ALL SEASON / 26784	NÃO	(F61) 2A2B2C6D4
PIRELLI	PIRELLI 225/60R17 103H EXTRA LOAD M+S SCORPION VERDE ALL SEASON / 30778	NÃO	(F61) 2A2B2C6D4
PIRELLI	PIRELLI 225/60R18 104H EXTRA LOAD SCORPION / 38393	NÃO	(F61) 2A2B2C6D4
PIRELLI	PIRELLI 225/60R18 104H EXTRA LOAD SCORPION HT / 38392	NÃO	(F61) 2A2B2C6D4
PIRELLI	PIRELLI 225/60R18 104H EXTRA LOAD SCORPION VERDE ALL SEASON / 31191	NÃO	(F61) 2A2B2C6D4
PIRELLI	PIRELLI 225/60R18 104H EXTRA LOAD SCORPION VERDE ALL SEASON / 39771	NÃO	(F61) 2A2B2C6D4
PIRELLI	PIRELLI 255/55R19 111H EXTRA LOAD M+S SCORPION VERDE ALL SEASON / 18625	NÃO	(F61) 2A2B2C6D4
PIRELLI	PIRELLI 255/55R20 110H XL SCORPION AS PLUS 3 / 39202	NÃO	(F61) 2A2B2C6D4
PIRELLI	PIRELLI 255/60R18 112H EXTRA LOAD M+S SCORPION VERDE ALL SEASON / 18624	NÃO	(F61) 2A2B2C6D4
PIRELLI	PIRELLI 255/60R18 112H EXTRA LOAD SCORPION HT / 39561	NÃO	(F61) 2A2B2C6D4
PIRELLI	PIRELLI P215/55R16 97H EXTRA LOAD M+S P6 FOUR SEASON PLUS / 19845	NÃO	(F61) 2A2B2C6D4

Certificador: IQA Nº Certificado: 04P-0002.15-63 Tipo: Produto Emissão: 28/12/2019 Validade: 28/12/2023 Status do Certificado: Ativo Doc.Normativo

CNPJ/CPF	Razão Social / Nome (PF)	Nome fantasia	Endereço	Status	Papel da empresa
	PIRELLI NEUMATICOS S.A.I.C.	PIRELLI NEUMATICOS S.A.I.C.	RUTA 3, KM 40,4 - PROVINCIA DE BUENOS AIRES, -- VIRREY DEL PINO - , - ARGENTINA	ATIVO	FABRICANTE
22301988000595	PROMETEON TYRE GROUP INDUSTRIA BRASIL LTDA.	PROMETEON TYRE GROUP	AV. ELY CORRÊA, 1610 -- DONA MERCEDES - GRAVATAÍ, RS - BRASIL	ATIVO	FABRICANTE
59179838000137	PIRELLI PNEUS LTDA.	PIRELLI PNEUS LTDA.	AV. CAPUAVA, 603 -- VILA HOMERO THON - SANTO ANDRÉ, SP - BRASIL	ATIVO	REPRESENTANTE LEGAL
59179838000218	PIRELLI PNEUS LTDA.	PIRELLI PNEUS LTDA.	AV. JOHN BOYD DUNLOP, 6800 - CAMPO GRANDE - CAMPINAS, SP - BRASIL	ATIVO	FABRICANTE
59179838002857	PIRELLI PNEUS LTDA.	PIRELLI PNEUS LTDA.	ROD. BR 324, KM 105, S/N -- CENTRO - FEIRA DE SANTANA, BA - BRASIL	ATIVO	FABRICANTE

Marca	Modelo	Importado	Descrição
PIRELLI	PIRELLI 205/50R17 93H XL M+S CINTURATO STRADA ALL SEASON / 26568	NÃO	(F63) 2A2B2C7D4
PIRELLI	PIRELLI 255/50R20 109H EXTRA LOAD SCORPION VERDE ALL SEASON PLUS 2 / 35964	NÃO	(F63) 2A2B2C7D4
PIRELLI	PIRELLI P205/50R17 90H REINF. M+S P6 FOUR SEASONS / 19842	NÃO	(F63) 2A2B2C7D4
PIRELLI	PIRELLI P225/45R17 94H EXTRA LOAD P6 FOUR SEASONS PLUS / 16297	NÃO	(F63) 2A2B2C7D4
PIRELLI	PIRELLI P285/50R20 116H REINF. M+S SCORPION STR / 15528	NÃO	(F63) 2A2B2C7D4

Certificador: IQA Nº Certificado: 04P-0002.15-64 Tipo: Produto Emissão: 28/12/2019 Validade: 28/12/2023 Status do Certificado: Ativo Doc.Normativo

CNPJ/CPF	Razão Social / Nome (PF)	Nome fantasia	Endereço	Status	Papel da empresa
	PIRELLI NEUMATICOS S.A.I.C.	PIRELLI NEUMATICOS S.A.I.C.	RUTA 3, KM 40,4 - PROVINCIA DE BUENOS AIRES, -- VIRREY DEL PINO - , - ARGENTINA	ATIVO	FABRICANTE
22301988000595	PROMETEON TYRE GROUP	PROMETEON TYRE GROUP	AV. ELY CORRÊA, 1610 -- DONA	ATIVO	FABRICANTE

INDUSTRIA BRASIL LTDA.

MERCEDES - GRAVATAÍ, RS -
BRASIL

59179838000137	PIRELLI PNEUS LTDA.	PIRELLI PNEUS LTDA.	AV. CAPUAVA, 603 - - VILA HOMERO THON - SANTO ANDRÉ, SP - BRASIL	ATIVO	REPRESENTANTE LEGAL
59179838000218	PIRELLI PNEUS LTDA.	PIRELLI PNEUS LTDA.	AV. JOHN BOYD DUNLOP, 6800 - - CAMPO GRANDE - CAMPINAS, SP - BRASIL	ATIVO	FABRICANTE
59179838002857	PIRELLI PNEUS LTDA.	PIRELLI PNEUS LTDA.	ROD. BR 324, KM 105, S/N - - CENTRO - FEIRA DE SANTANA, BA - BRASIL	ATIVO	FABRICANTE

Marca	Modelo	Importado	Descrição
FORMULA	FORMULA 205/40ZR17 84W EXTRA LOAD DRAGON / 25213	NÃO	(F64) 2A2B2C7D5
PIRELLI	PIRELLI 195/40R17 81V EXTRA LOAD CINTURATO P1 PLUS / 26200	NÃO	(F64) 2A2B2C7D5
PIRELLI	PIRELLI 195/40R17 81V EXTRA LOAD CINTURATO P1 PLUS / 29173	NÃO	(F64) 2A2B2C7D5
PIRELLI	PIRELLI 195/45R16 84V EXTRA LOAD CINTURATO P7 ALL SEASON / 21501	NÃO	(F64) 2A2B2C7D5
PIRELLI	PIRELLI 195/45R16 84W EXTRA LOAD PHANTOM / 19566	NÃO	(F64) 2A2B2C7D5
PIRELLI	PIRELLI 205/40R17 84W EXTRA LOAD CINTURATO P1 PLUS / 26198	NÃO	(F64) 2A2B2C7D5
PIRELLI	PIRELLI 205/40R17 84W EXTRA LOAD CINTURATO P1 PLUS / 29171	NÃO	(F64) 2A2B2C7D5
PIRELLI	PIRELLI 205/40R17 84W EXTRA LOAD PHANTOM / 19571	NÃO	(F64) 2A2B2C7D5
PIRELLI	PIRELLI 205/40ZR17 84W EXTRA LOAD DRAGON / 15202	NÃO	(F64) 2A2B2C7D5
PIRELLI	PIRELLI 205/45R17 88V EXTRA LOAD CINTURATO P7 (KS) / 38027	NÃO	(F64) 2A2B2C7D5
PIRELLI	PIRELLI 205/45R17 88V EXTRA LOAD CINTURATO P7 / 32201	NÃO	(F64) 2A2B2C7D5
PIRELLI	PIRELLI 205/45R17 88W EXTRA LOAD CINTURATO P1 PLUS / 26194	NÃO	(F64) 2A2B2C7D5
PIRELLI	PIRELLI 205/45R17 88W EXTRA LOAD CINTURATO P1 PLUS / 29168	NÃO	(F64) 2A2B2C7D5
PIRELLI	PIRELLI 205/50R17 93W EXTRA LOAD CINTURATO P7 / 28086	NÃO	(F64) 2A2B2C7D5
PIRELLI	PIRELLI 205/50R17 93W EXTRA LOAD CINTURATO P7 / 31168	NÃO	(F64) 2A2B2C7D5
PIRELLI	PIRELLI 205/50R17 93W EXTRA LOAD PHANTOM / 21684	NÃO	(F64) 2A2B2C7D5
PIRELLI	PIRELLI 205/50R17 93W TL EXTRA LOAD CINTURATO P7 / 22523	NÃO	(F64) 2A2B2C7D5
PIRELLI	PIRELLI 215/35R18 84W EXTRA LOAD CINTURATO P1 PLUS / 26202	NÃO	(F64) 2A2B2C7D5
PIRELLI	PIRELLI 215/35R18 84W EXTRA LOAD PHANTOM / 21686	NÃO	(F64) 2A2B2C7D5
PIRELLI	PIRELLI 215/35R18 84W XL CINTURATO P1 PLUS / 29175	NÃO	(F64) 2A2B2C7D5
PIRELLI	PIRELLI 215/35ZR19 85W EXTRA LOAD PHANTOM / 22855	NÃO	(F64) 2A2B2C7D5
PIRELLI	PIRELLI 215/45R17 91V EXTRA LOAD CINTURARO P1 PLUS / 26195	NÃO	(F64) 2A2B2C7D5
PIRELLI	PIRELLI 215/45R17 91V EXTRA LOAD CINTURATO P1 PLUS / 29169	NÃO	(F64) 2A2B2C7D5
PIRELLI	PIRELLI 215/45R17 91V EXTRA LOAD P7 / 15549	NÃO	(F64) 2A2B2C7D5
PIRELLI	PIRELLI 215/45R17 91W EXTRA LOAD PHANTOM / 19569	NÃO	(F64) 2A2B2C7D5
PIRELLI	PIRELLI 215/45R17 91W TL EXTRA LOAD CINTURATO P7 / 21690	NÃO	(F64) 2A2B2C7D5
PIRELLI	PIRELLI 215/50R17 95V EXTRA LOAD CINTURATO STRADA ALL SEASON / 26574	NÃO	(F64) 2A2B2C7D5
PIRELLI	PIRELLI 215/50R17 95W EXTRA LOAD CINTURATO P1 PLUS / 26199	NÃO	(F64) 2A2B2C7D5
PIRELLI	PIRELLI 215/50R17 95W EXTRA LOAD CINTURATO P7 (KS) / 39345	NÃO	(F64) 2A2B2C7D5
PIRELLI	PIRELLI 215/50R17 95W XL CINTURATO P1 PLUS / 29172	NÃO	(F64) 2A2B2C7D5
PIRELLI	PIRELLI 225/35R20 90W EXTRA LOAD CINTURATO P1 PLUS / 26203	NÃO	(F64) 2A2B2C7D5
PIRELLI	PIRELLI 225/35R20 90W XL CINTURATO P1 PLUS / 29176	NÃO	(F64) 2A2B2C7D5
PIRELLI	PIRELLI 225/35ZR19 88W EXTRA LOAD PHANTOM / 22856	NÃO	(F64) 2A2B2C7D5
PIRELLI	PIRELLI 225/35ZR20 90W EXTRA LOAD PHANTOM / 22854	NÃO	(F64) 2A2B2C7D5
PIRELLI	PIRELLI 225/40R18 92W EXTRA LOAD CINTURATO P1 PLUS / 26201	NÃO	(F64) 2A2B2C7D5
PIRELLI	PIRELLI 225/40R18 92W EXTRA LOAD CINTURATO P1 PLUS / 29174	NÃO	(F64) 2A2B2C7D5

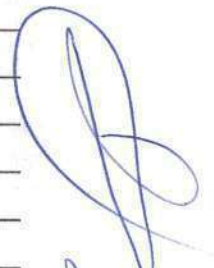

PIRELLI	PIRELLI 225/40R18 92W EXTRA LOAD PHANTOM / 21685	NÃO	(F64) 2A2B2C7D5
PIRELLI	PIRELLI 225/45R17 94V EXTRA LOAD CINTURATO STRADA ALL SEASON / 26577	NÃO	(F64) 2A2B2C7D5
PIRELLI	PIRELLI 225/45R17 94W EXTRA LOAD CINTURARO P7 / 32666	NÃO	(F64) 2A2B2C7D5
PIRELLI	PIRELLI 225/45R17 94W EXTRA LOAD CINTURATO P1 PLUS / 26192	NÃO	(F64) 2A2B2C7D5
PIRELLI	PIRELLI 225/45R17 94W EXTRA LOAD CINTURATO P1 PLUS / 29166	NÃO	(F64) 2A2B2C7D5
PIRELLI	PIRELLI 225/45R17 94W EXTRA LOAD CINTURATO P7 / 21688	NÃO	(F64) 2A2B2C7D5
PIRELLI	PIRELLI 225/45R17 94W EXTRA LOAD PHANTOM / 19570	NÃO	(F64) 2A2B2C7D5
PIRELLI	PIRELLI 225/45R17 94Y EXTRA LOAD CINTURATO P7 (KS) / 39344	NÃO	(F64) 2A2B2C7D5
PIRELLI	PIRELLI 225/45R18 95V XL M+S CINTURATO STRADA ALL SEASON / 26582	NÃO	(F64) 2A2B2C7D5
PIRELLI	PIRELLI 225/45R18 95W EXTRA LOAD CINTURATO P1 PLUS / 26205	NÃO	(F64) 2A2B2C7D5
PIRELLI	PIRELLI 225/45R18 95W EXTRA LOAD CINTURATO P1 PLUS / 29177	NÃO	(F64) 2A2B2C7D5
PIRELLI	PIRELLI 225/45R18 95Y EXTRA LOAD R-F CINTURATO P7 (MOE) / 27329	NÃO	(F64) 2A2B2C7D5
PIRELLI	PIRELLI 225/50R17 98V EXTRA LOAD CINTURATO P1 PLUS / 26193	NÃO	(F64) 2A2B2C7D5
PIRELLI	PIRELLI 225/50R17 98V EXTRA LOAD CINTURATO P1 PLUS / 29167	NÃO	(F64) 2A2B2C7D5
PIRELLI	PIRELLI 225/50R17 98W EXTRA LOAD CINTURATO P7 / 21687	NÃO	(F64) 2A2B2C7D5
PIRELLI	PIRELLI 235/35ZR19 91W PHANTOM / 24149	NÃO	(F64) 2A2B2C7D5
PIRELLI	PIRELLI 235/40R18 95W EXTRA LOAD PHANTOM / 24148	NÃO	(F64) 2A2B2C7D5
PIRELLI	PIRELLI 235/45R18 98W EXTRA LOAD CINTURATO P1 PLUS / 32221	NÃO	(F64) 2A2B2C7D5
PIRELLI	PIRELLI 235/50R20 104W EXTRA LOAD SCORPION ZERO ALL SEASONS (LR1) / 33855	NÃO	(F64) 2A2B2C7D5
PIRELLI	PIRELLI 245/40R18 97Y EXTRA LOAD CINTURATO P7 / 27141	NÃO	(F64) 2A2B2C7D5
PIRELLI	PIRELLI 245/45R18 100V EXTRA LOAD CINTURATO P7 ALL SEASON PLUS 2 / 35945	NÃO	(F64) 2A2B2C7D5
PIRELLI	PIRELLI 245/45R20 103V XL SCORPION VERDE ALL SEASON / 31025	NÃO	(F64) 2A2B2C7D5
PIRELLI	PIRELLI 245/45R20 103W EXTRA LOAD SCORPION VERDE ALL SEASON / 34079	NÃO	(F64) 2A2B2C7D5
PIRELLI	PIRELLI 245/45ZR20 103Y EXTRA LOAD PZERO / 17917	NÃO	(F64) 2A2B2C7D5
PIRELLI	PIRELLI 255/50R20 109V EXTRA LOAD SCORPION ALL SEASON PLUS 3 / 39201	NÃO	(F64) 2A2B2C7D5
PIRELLI	PIRELLI 265/50R20 111V EXTRA LOAD SCORPION ALL SEASON PLUS 3 / 39204	NÃO	(F64) 2A2B2C7D5
PIRELLI	PIRELLI 275/40ZR20 106Y EXTRA LOAD PZERO / 17916	NÃO	(F64) 2A2B2C7D5
PIRELLI	PIRELLI P205/50R17 93V EXTRA LOAD M+S P6 FOUR SEASON PLUS / 19843	NÃO	(F64) 2A2B2C7D5
PIRELLI	PIRELLI P205/50R17 93V EXTRA LOAD P6 FOUR SEASONS / 15995	NÃO	(F64) 2A2B2C7D5
PIRELLI	PIRELLI P215/50R17 95V EXTRA LOAD PZERO NERO ALL SEASON / 19635	NÃO	(F64) 2A2B2C7D5
PIRELLI	PIRELLI P225/45R17 94V EXTRA LOAD P6 FOUR SEASONS / 15366	NÃO	(F64) 2A2B2C7D5
PIRELLI	PIRELLI P245/50ZR19 104W EXTRA LOAD PZERO NERO / 17573	NÃO	(F64) 2A2B2C7D5
PIRELLI	PIRELLI P275/45R22 112V EXTRA LOAD M+S SCORPION ZERO / 20757	NÃO	(F64) 2A2B2C7D5

Certificador: IQA N° Certificado: 04P-0002.15-86 Tipo: Produto Emissão: 28/12/2019 Validade: 28/12/2023 Status do Certificado: Ativo Doc.Normativo

CNPJ/CPF	Razão Social / Nome (PF)	Nome fantasia	Endereço	Status	Papel da empresa
	PIRELLI NEUMATICOS S.A.I.C.	PIRELLI NEUMATICOS S.A.I.C.	RUTA 3, KM 40.4 - PROVINCIA DE BUENOS AIRES, -- VIRREY DEL PINO - , - ARGENTINA	ATIVO	FABRICANTE
22301988000595	PROMETEON TYRE GROUP INDUSTRIA BRASIL LTDA.	PROMETEON TYRE GROUP	AV. ELY CORRÉA, 1610 - - DONA MERCEDES - GRAVATAÍ, RS - BRASIL	ATIVO	FABRICANTE
59179838000137	PIRELLI PNEUS LTDA.	PIRELLI PNEUS LTDA.	AV. CAPUAVA, 603 - - VILA HOMERO THON - SANTO ANDRÉ, SP - BRASIL	ATIVO	REPRESENTANTE LEGAL

59179838000218	PIRELLI PNEUS LTDA.	PIRELLI PNEUS LTDA.	AV. JOHN BOYD DUNLOP, 6800 - - CAMPO GRANDE - CAMPINAS, SP - BRASIL	ATIVO	FABRICANTE
59179838002857	PIRELLI PNEUS LTDA.	PIRELLI PNEUS LTDA.	ROD. BR 324, KM 105, S/N - - CENTRO - FEIRA DE SANTANA, BA - BRASIL	ATIVO	FABRICANTE



Marca	Modelo	Importado	Descrição
PIRELLI	PIRELLI 195/50R16 84H CINTURATO P7 / 23921	NÃO	(F66) 2A2B1C7D4
PIRELLI	PIRELLI 205/50R16 87H M+S CINTURATO STRADA ALL SEASON / 26580	NÃO	(F66) 2A2B1C7D4
PIRELLI	PIRELLI 235/45R19 95H M+S SCORPION VERDE ALL SEASON / 28616	NÃO	(F66) 2A2B1C7D4
PIRELLI	PIRELLI 235/50R19 99H SCORPION (JP) / 39070	NÃO	(F66) 2A2B1C7D4
PIRELLI	PIRELLI 235/50R19 99H SCORPION VERDE ALL SEASON / 27441	NÃO	(F66) 2A2B1C7D4
PIRELLI	PIRELLI 275/50R20 109H M+S SCORPION VERDE ALL SEASON / 21542	NÃO	(F66) 2A2B1C7D4
PIRELLI	PIRELLI P205/50R16 87H M+S P6 FOUR SEASONS PLUS / 14199	NÃO	(F66) 2A2B1C7D4
PIRELLI	PIRELLI P235/45R17 94H P6 FOUR SEASONS PLUS / 13667	NÃO	(F66) 2A2B1C7D4
PIRELLI	PIRELLI P245/50R20 102H M+S SCORPION STR A / 19936	NÃO	(F66) 2A2B1C7D4

Certificador: IQA N° Certificado: 04P-0002.15-67 Tipo: Produto Emissão: 28/12/2019 Validade: 28/12/2023 Status do Certificado: Ativo Doc.Normativo

CNPJ/CPF	Razão Social / Nome (PF)	Nome fantasia	Endereço	Status	Papel da empresa
	PIRELLI NEUMATICOS S.A.I.C.	PIRELLI NEUMATICOS S.A.I.C.	RUTA 3, KM 40,4 - PROVINCIA DE BUENOS AIRES, - - VIRREY DEL PINO - , - ARGENTINA	ATIVO	FABRICANTE
22301988000595	PROMETEON TYRE GROUP INDUSTRIA BRASIL LTDA.	PROMETEON TYRE GROUP	AV. ELY CORRÊA, 1610 - - DONA MERCEDES - GRAVATAÍ, RS - BRASIL	ATIVO	FABRICANTE
59179838000137	PIRELLI PNEUS LTDA.	PIRELLI PNEUS LTDA.	AV. CAPUAVA, 603 - - VILA HOMERO THON - SANTO ANDRÉ, SP - BRASIL	ATIVO	REPRESENTANTE LEGAL
59179838000218	PIRELLI PNEUS LTDA.	PIRELLI PNEUS LTDA.	AV. JOHN BOYD DUNLOP, 6800 - - CAMPO GRANDE - CAMPINAS, SP - BRASIL	ATIVO	FABRICANTE
59179838002857	PIRELLI PNEUS LTDA.	PIRELLI PNEUS LTDA.	ROD. BR 324, KM 105, S/N - - CENTRO - FEIRA DE SANTANA, BA - BRASIL	ATIVO	FABRICANTE

Marca	Modelo	Importado	Descrição
FORMULA	FORMULA 235/60R18 107V EXTRA LOAD FORMULA S/T / 38094	NÃO	(F67) 2A2B2C6D5
PIRELLI	PIRELLI 195/55R16 91V EXTRA LOAD CINTURATO P7 (KA) / 38194	NÃO	(F67) 2A2B2C6D5
PIRELLI	PIRELLI 195/55R16 91V EXTRA LOAD CINTURATO P7 (KS) / 28626	NÃO	(F67) 2A2B2C6D5
PIRELLI	PIRELLI 195/55R16 91V EXTRA LOAD CINTURATO P7 / 21288	NÃO	(F67) 2A2B2C6D5
PIRELLI	PIRELLI 195/55R16 91V EXTRA LOAD CINTURATO P7 / 23032	NÃO	(F67) 2A2B2C6D5
PIRELLI	PIRELLI 195/55R16 91V EXTRA LOAD CINTURATO P7 / 26944	NÃO	(F67) 2A2B2C6D5
PIRELLI	PIRELLI 195/55R16 91V EXTRA LOAD CINTURATO P7 / 28626	NÃO	(F67) 2A2B2C6D5
PIRELLI	PIRELLI 205/55R16 94V EXTRA LOAD CINTURATO P7 ALL SEASON PLUS / 23380	NÃO	(F67) 2A2B2C6D5
PIRELLI	PIRELLI 205/55R16 94W EXTRA LOAD CINTURATO P7 / 21659	NÃO	(F67) 2A2B2C6D5
PIRELLI	PIRELLI 205/55R16 94W EXTRA LOAD CINTURATO P7 / 22524	NÃO	(F67) 2A2B2C6D5
PIRELLI	PIRELLI 215/55R16 97W TL EXTRA LOAD CINTURATO P7 / 21689	NÃO	(F67) 2A2B2C6D5
PIRELLI	PIRELLI 235/55R18 104V EXTRA LOAD SCORPION ALL SEASON PLUS 3 / 39179	NÃO	(F67) 2A2B2C6D5
PIRELLI	PIRELLI 235/55R18 104V EXTRA LOAD SCORPION VERDE ALL SEASON PLUS / 24464	NÃO	(F67) 2A2B2C6D5
PIRELLI	PIRELLI 235/55R18 104V EXTRA LOAD SCORPION VERDE ALL SEASONS PLUS 2 / 35976	NÃO	(F67) 2A2B2C6D5
PIRELLI	PIRELLI 235/55R19 105V EXTRA LOAD M+S SCORPION VERDE ALL SEASON / 24232	NÃO	(F67) 2A2B2C6D5
PIRELLI	PIRELLI 235/55R19 105W EXTRA LOAD SCORPION VERDE ALL SEASON / 34080	NÃO	(F67) 2A2B2C6D5
PIRELLI	PIRELLI 235/60R18 107V EXTRA LOAD	NÃO	(F67) 2A2B2C6D5



PIRELLI	M+S SCORPION VERDE ALL SEASON / 22522	NÃO	(F67) 2A2B2C6D5
PIRELLI	PIRELLI 235/60R18 107V EXTRA LOAD SCORPION VERDE ALL SEASON (LR4) / 33854	NÃO	(F67) 2A2B2C6D5
PIRELLI	PIRELLI 235/60R18 107V XL SCORPION VERDE ALL SEASON / 27912	NÃO	(F67) 2A2B2C6D5
PIRELLI	PIRELLI 235/60R18 107V XL SCORPION VERDE ALL SEASON / 28137	NÃO	(F67) 2A2B2C6D5
PIRELLI	PIRELLI 255/55R18 104V EXTRA LOAD SCORPION VERDE ALL SEASON (KS) / 39288	NÃO	(F67) 2A2B2C6D5
PIRELLI	PIRELLI 255/55R18 109V EXTRA LOAD SCORPION ALL SEASON PLUS 3 / 39185	NÃO	(F67) 2A2B2C6D5
PIRELLI	PIRELLI 255/55R18 109V EXTRA LOAD SCORPION VERDE ALL SEASONS PLUS 2 / 35966	NÃO	(F67) 2A2B2C6D5



Certificador: IQA N° Certificado: 04P-0002.15-69 Tipo: Produto Emissão: 28/12/2019 Validade: 28/12/2023 Status do Certificado: Ativo Doc.Normativo

CNPJ/CPF	Razão Social / Nome (PF)	Nome fantasia	Endereço	Status	Papel da empresa
	PIRELLI NEUMATICOS S.A.I.C.	PIRELLI NEUMATICOS S.A.I.C.	RUTA 3, KM 40,4 - PROVINCIA DE BUENOS AIRES, -- VIRREY DEL PINO - , - ARGENTINA	ATIVO	FABRICANTE
22301988000595	PROMETEEON TYRE GROUP INDUSTRIA BRASIL LTDA.	PROMETEEON TYRE GROUP	AV. ELY CORRÊA, 1610 -- DONA MERCEDES - GRAVATAÍ, RS - BRASIL	ATIVO	FABRICANTE
59179838000137	PIRELLI PNEUS LTDA.	PIRELLI PNEUS LTDA.	AV. CAPUAVA, 603 -- VILA HOMERO THON - SANTO ANDRÉ, SP - BRASIL	ATIVO	REPRESENTANTE LEGAL
59179838000218	PIRELLI PNEUS LTDA.	PIRELLI PNEUS LTDA.	AV. JOHN BOYD DUNLOP, 6800 - CAMPO GRANDE - CAMPINAS, SP - BRASIL	ATIVO	FABRICANTE
59179838002857	PIRELLI PNEUS LTDA.	PIRELLI PNEUS LTDA.	ROD. BR 324, KM 105, S/N -- CENTRO - FEIRA DE SANTANA, BA - BRASIL	ATIVO	FABRICANTE

Marca	Modelo	Importado	Descrição
PIRELLI	PIRELLI 175/70R14 88H EXTRA LOAD M+S SCORPION ATR / 26919	NÃO	(F69) 2A2B2C4D4
PIRELLI	PIRELLI 175/70R14 88H EXTRA LOAD SCORPION AT-R / 16412	NÃO	(F69) 2A2B2C4D4
PIRELLI	PIRELLI 175/70R14 88H EXTRA LOAD SCORPION AT-R / 20054	NÃO	(F69) 2A2B2C4D4
PIRELLI	PIRELLI 225/70R16 107H EXTRA LOAD SCORPION / 38395	NÃO	(F69) 2A2B2C4D4
PIRELLI	PIRELLI 225/70R16 107H EXTRA LOAD SCORPION VERDE ALL SEASON / 26785	NÃO	(F69) 2A2B2C4D4
PIRELLI	PIRELLI 225/70R16 107H XL SCORPION HT / 39558	NÃO	(F69) 2A2B2C4D4

Certificador: IQA N° Certificado: 04P-0002.15-71 Tipo: Produto Emissão: 28/12/2019 Validade: 28/12/2023 Status do Certificado: Ativo Doc.Normativo

CNPJ/CPF	Razão Social / Nome (PF)	Nome fantasia	Endereço	Status	Papel da empresa
	PIRELLI NEUMATICOS S.A.I.C.	PIRELLI NEUMATICOS S.A.I.C.	RUTA 3, KM 40,4 - PROVINCIA DE BUENOS AIRES, -- VIRREY DEL PINO - , - ARGENTINA	ATIVO	FABRICANTE
22301988000595	PROMETEEON TYRE GROUP INDUSTRIA BRASIL LTDA.	PROMETEEON TYRE GROUP	AV. ELY CORRÊA, 1610 -- DONA MERCEDES - GRAVATAÍ, RS - BRASIL	ATIVO	FABRICANTE
59179838000137	PIRELLI PNEUS LTDA.	PIRELLI PNEUS LTDA.	AV. CAPUAVA, 603 -- VILA HOMERO THON - SANTO ANDRÉ, SP - BRASIL	ATIVO	REPRESENTANTE LEGAL
59179838000218	PIRELLI PNEUS LTDA.	PIRELLI PNEUS LTDA.	AV. JOHN BOYD DUNLOP, 6800 - CAMPO GRANDE - CAMPINAS, SP - BRASIL	ATIVO	FABRICANTE
59179838002857	PIRELLI PNEUS LTDA.	PIRELLI PNEUS LTDA.	ROD. BR 324, KM 105, S/N -- CENTRO - FEIRA DE SANTANA, BA - BRASIL	ATIVO	FABRICANTE

Marca	Modelo	Importado	Descrição
PIRELLI	PIRELLI 255/60R18 112T EXTRA LOAD M+S SCORPION ATR / 21358	NÃO	(F71) 2A2B2C6D3

Certificador: IQA N° Certificado: 04P-0002.15-72 Tipo: Produto Emissão: 28/12/2019 Validade: 28/12/2023 Status do Certificado: Ativo Doc.Normativo

CNPJ/CPF	Razão Social / Nome (PF)	Nome fantasia	Endereço	Status	Papel da empresa
	PIRELLI NEUMATICOS	PIRELLI NEUMATICOS	RUTA 3, KM 40,4 - PROVINCIA	ATIVO	FABRICANTE



S.A.I.C.	S.A.I.C.	DE BUENOS AIRES, -- VIRREY DEL PINO - , - ARGENTINA		
22301988000595	PROMETEAON TYRE GROUP INDUSTRIA BRASIL LTDA.	PROMETEAON TYRE GROUP	AV. ELY CORRÉA, 1610 -- DONA MERCEDES - GRAVATAÍ, RS - BRASIL	ATIVO FABRICANTE
59179838000137	PIRELLI PNEUS LTDA.	PIRELLI PNEUS LTDA.	AV. CAPUAVA, 603 -- VILA HOMERO THON - SANTO ANDRÉ, SP - BRASIL	ATIVO REPRESENTANTE LEGAL
59179838000218	PIRELLI PNEUS LTDA.	PIRELLI PNEUS LTDA.	AV. JOHN BOYD DUNLOP, 6800 - - CAMPO GRANDE - CAMPINAS, SP - BRASIL	ATIVO FABRICANTE
59179838002857	PIRELLI PNEUS LTDA.	PIRELLI PNEUS LTDA.	RÓD. BR 324, KM 105, S/N -- CENTRO - FEIRA DE SANTANA, BA - BRASIL	ATIVO FABRICANTE

Marca	Modelo	Importado	Descrição
FORMULA	FORMULA 215/65R16 102H EXTRA LOAD FORMULA S/T / 38093	NÃO	(F72) 2A2B2C5D4
PIRELLI	PIRELLI PIRELLI 225/65R17 106H EXTRA LOAD SCORPION A/T+ WL / 40568	NÃO	(F72) 2A2B2C5D4
PIRELLI	PIRELLI 185/65R15 92H EXTRA LOAD CINTURATO P1 (KA) / 38191	NÃO	(F72) 2A2B2C5D4
PIRELLI	PIRELLI 185/65R15 92H EXTRA LOAD CINTURATO P1 / 21218	NÃO	(F72) 2A2B2C5D4
PIRELLI	PIRELLI 185/65R15 92H EXTRA LOAD CINTURATO P1 / 27447	NÃO	(F72) 2A2B2C5D4
PIRELLI	PIRELLI 185/65R15 92H EXTRA LOAD CINTURATO P1 KS / 28687	NÃO	(F72) 2A2B2C5D4
PIRELLI	PIRELLI 215/65R16 102H EXTRA LOAD M+S SCORPION VERDE ALL SEASON / 28151	NÃO	(F72) 2A2B2C5D4
PIRELLI	PIRELLI 215/65R16 102H XL M+S SCORPION VERDE ALL SEASON / 25397	NÃO	(F72) 2A2B2C5D4
PIRELLI	PIRELLI 225/65R17 106H EXTRA LOAD M+S SCORPION ATR / 26783	NÃO	(F72) 2A2B2C5D4
PIRELLI	PIRELLI 225/65R17 106H EXTRA LOAD SCORPION ATR / 39033	NÃO	(F72) 2A2B2C5D4
PIRELLI	PIRELLI P195/65R15 91H REINFORCED P6 FOUR SEASON PLUS / 19887	NÃO	(F72) 2A2B2C5D4
PIRELLI	PIRELLI P265/65R17 112H XL SCORPION STR / 20488	NÃO	(F72) 2A2B2C5D4



Ministério do Meio Ambiente
Instituto Brasileiro do Meio Ambiente e dos Recursos Naturais Renováveis
CADASTRO TÉCNICO FEDERAL
CERTIFICADO DE REGULARIDADE - CR



Registro n.º	Data da consulta:	CR emitido em:	CR válido até:
2688	03/06/2021	03/06/2021	03/09/2021

Dados básicos:

CNPJ : 57.497.539/0001-15
Razão Social : BRIDGESTONE DO BRASIL IND E COM LTDA
Nome fantasia : BRIDGESTONE
Data de abertura : 30/01/1939

Endereço:

logradouro: AV QUEIRÓS DOS SANTOS
N.º: 1717 Complemento: MEIO AMBIENTE
Bairro: CASA BRANCA Município: SANTO ANDRE
CEP: 09015-901 UF: SP

**Cadastro Técnico Federal de Atividades Potencialmente Poluidoras
e Utilizadoras de Recursos Ambientais – CTF/APP**

Código	Descrição
21-45	Importação de pneus e similares - Resolução CONAMA nº 416/2009
9-2	Fabricação de câmara de ar, fabricação e condicionamento de pneumáticos
9-6	Fabricação de pneumáticos

Conforme dados disponíveis na presente data, CERTIFICA-SE que a pessoa jurídica está em conformidade com as obrigações cadastrais e de prestação de informações ambientais sobre as atividades desenvolvidas sob controle e fiscalização do Ibama, por meio do CTF/APP.

O Certificado de Regularidade emitido pelo CTF/APP não desobriga a pessoa inscrita de obter licenças, autorizações, permissões, concessões, alvarás e demais documentos exigíveis por instituições federais, estaduais, distritais ou municipais para o exercício de suas atividades

O Certificado de Regularidade emitido pelo CTF/APP não habilita o transporte e produtos e subprodutos florestais e faunísticos.

Chave de autenticação	FF8T1RGDVEVUXUKK
------------------------------	------------------



MODELO PNEUS



Matriz: Rua Mal. Humberto de Alencar Castelo Branco, 56 - Caixa Postal 624
Fone: (54) 3455.6500 - E-mail: modelopneus@modelopneus.com.br
CEP: 95705-880 - CNPJ: 94.510.682/0001-26
Insc. Estadual: 010/0061907 - Bento Gonçalves - RS

Filial: RST 122 - Km 60, 5240 - Sala 05
Fones: (54) 3268.7647 | (54) 3261.6579 - E-mail: filial@modelopneus.com.br
CEP: 95180-000 - CNPJ: 94.510.682/0002-07
Insc. Estadual: 045/0069923 - Farroupilha - RS

Município de Rio Bonito do Iguaçu - Paraná
Licitação Modalidade: PREGÃO PRESENCIAL (SRP) Nº. 68/2021

DECLARAÇÃO

Modelo Pneus Ltda, DECLARA, que o prazo de fabricação dos pneus será igual ou inferior à seis meses.

Bento Gonçalves-RS, 30 de agosto de 2021.



Igelso Ludovico Cecon
Sócio gerente
RG nº 5019027035 SSP/RS
CPF nº 102.757.970-15

94.510.682/0001-26

MODELO PNEUS LTDA

Rua: Mal Humberto de Alencar
Castelo Branco, 56
Bairro: Planalto
CEP: 95705-880
Bento Gonçalves - RS





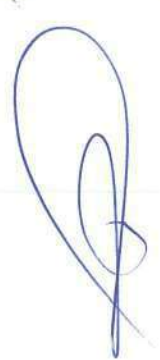



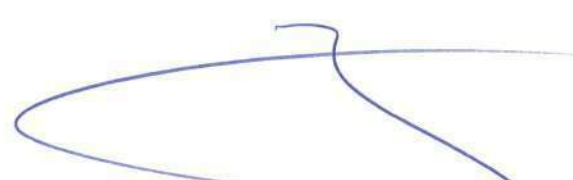

BRIDGESTONE

Firestone



Ministério do Meio Ambiente
Instituto Brasileiro do Meio Ambiente e dos Recursos Naturais Renováveis
CADASTRO TÉCNICO FEDERAL
CERTIFICADO DE REGULARIDADE - CR



Registro n.º	Data da consulta:	CR emitido em:	CR válido até:
73800	26/07/2021	26/07/2021	26/10/2021

Dados básicos:

CNPJ : 59.179.838/0032-33
Razão Social : PIRELLI PNEUS S/A
Nome fantasia : PIRELLI PNEUS S/A
Data de abertura : 14/12/1998

Endereço:

logradouro: ROD ALCA LESTE, KM 3
N.º: 3 Complemento:
Bairro: JARDIM DAS RODAS Município: IBIRITE
CEP: 32400-001 UF: MG

**Cadastro Técnico Federal de Atividades Potencialmente Poluidoras
e Utilizadoras de Recursos Ambientais – CTF/APP**

Código	Descrição
9-5	Fabricação de câmara de ar
9-6	Fabricação de pneumáticos

Conforme dados disponíveis na presente data, CERTIFICA-SE que a pessoa jurídica está em conformidade com as obrigações cadastrais e de prestação de informações ambientais sobre as atividades desenvolvidas sob controle e fiscalização do Ibama, por meio do CTF/APP.

O Certificado de Regularidade emitido pelo CTF/APP não desobriga a pessoa inscrita de obter licenças, autorizações, permissões, concessões, alvarás e demais documentos exigíveis por instituições federais, estaduais, distritais ou municipais para o exercício de suas atividades

O Certificado de Regularidade emitido pelo CTF/APP não habilita o transporte e produtos e subprodutos florestais e faunísticos.

Chave de autenticação	3VZJ8BKAJ1M9UNRK
-----------------------	------------------



Ministério do Meio Ambiente
Instituto Brasileiro do Meio Ambiente e dos Recursos Naturais Renováveis
CADASTRO TÉCNICO FEDERAL
CERTIFICADO DE REGULARIDADE - CR



Registro n.º	Data da consulta:	CR emitido em:	CR válido até:
605063	26/07/2021	26/07/2021	26/10/2021

Dados básicos:
CNPJ : 59.179.838/0043-96
Razão Social : PIRELLI PNEUS S/A
Nome fantasia : PIRELLI PNEUS S/A
Data de abertura : 01/10/2003

Endereço:
logradouro: ROD. PRESIDENTE CASTELO BRANCO- KM 32-B
N.º: 11660 Complemento: ARMAZÉM
Bairro: JARDIM BELVAL Município: BARUERI
CEP: 06421-300 UF: SP

**Cadastro Técnico Federal de Atividades Potencialmente Poluidoras
e Utilizadoras de Recursos Ambientais – CTF/APP**

Código	Descrição
21-45	Importação de pneus e similares - Resolução CONAMA nº 416/2009

Conforme dados disponíveis na presente data, CERTIFICA-SE que a pessoa jurídica está em conformidade com as obrigações cadastrais e de prestação de informações ambientais sobre as atividades desenvolvidas sob controle e fiscalização do Ibama, por meio do CTF/APP.

O Certificado de Regularidade emitido pelo CTF/APP não desobriga a pessoa inscrita de obter licenças, autorizações, permissões, concessões, alvarás e demais documentos exigíveis por instituições federais, estaduais, distritais ou municipais para o exercício de suas atividades

O Certificado de Regularidade emitido pelo CTF/APP não habilita o transporte e produtos e subprodutos florestais e faunísticos.

Chave de autenticação	CWYRGKJB4K819XZC
------------------------------	------------------



Ministério do Meio Ambiente
 Instituto Brasileiro do Meio Ambiente e dos Recursos Naturais Renováveis
 CADASTRO TÉCNICO FEDERAL
 CERTIFICADO DE REGULARIDADE - CR



Registro n.º	Data da consulta:	CR emitido em:	CR válido até:
73768	16/06/2021	16/06/2021	16/09/2021

Dados básicos:

CNPJ : 59.179.838/0028-57
 Razão Social : PIRELLI PNEUS LTDA
 Nome fantasia : PIRELLI
 Data de abertura : 02/01/1975

Endereço:

logradouro: RODOVIA BR 324 KM 105
 N.º: S/N Complemento:
 Bairro: CENTRO INDUSTRIAL DO SUBAÉ Município: FEIRA DE SANTANA
 CEP: 44036-331 UF: BA

**Cadastro Técnico Federal de Atividades Potencialmente Poluidoras
 e Utilizadoras de Recursos Ambientais – CTF/APP**

Código	Descrição
21-45	Importação de pneus e similares - Resolução CONAMA nº 416/2009
9-6	Fabricação de pneumáticos

Conforme dados disponíveis na presente data, CERTIFICA-SE que a pessoa jurídica está em conformidade com as obrigações cadastrais e de prestação de informações ambientais sobre as atividades desenvolvidas sob controle e fiscalização do Ibama, por meio do CTF/APP.

O Certificado de Regularidade emitido pelo CTF/APP não desobriga a pessoa inscrita de obter licenças, autorizações, permissões, concessões, alvarás e demais documentos exigíveis por instituições federais, estaduais, distritais ou municipais para o exercício de suas atividades

O Certificado de Regularidade emitido pelo CTF/APP não habilita o transporte e produtos e subprodutos florestais e faunísticos.

Chave de autenticação	UXIFM3WPHVHK6GVA
------------------------------	------------------



Ministério do Meio Ambiente
Instituto Brasileiro do Meio Ambiente e dos Recursos Naturais Renováveis
CADASTRO TÉCNICO FEDERAL
CERTIFICADO DE REGULARIDADE - CR



Registro n.º	Data da consulta:	CR emitido em:	CR válido até:
73514	16/06/2021	16/06/2021	16/09/2021

Dados básicos:

CNPJ : 59.179.838/0002-18
Razão Social : PIRELLI PNEUS S/A
Nome fantasia : PIRELLI PNEUS
Data de abertura : 02/01/1970

Endereço:

logradouro: AV. JOHN BOYD DUNLOP
N.º: 6800 Complemento:
Bairro: CAMPO GRANDE Município: CAMPINAS
CEP: 13059-740 UF: SP

**Cadastro Técnico Federal de Atividades Potencialmente Poluidoras
e Utilizadoras de Recursos Ambientais – CTF/APP**

Código	Descrição
21-45	Importação de pneus e similares - Resolução CONAMA nº 416/2009
21-43	Importação de veículos automotores para uso próprio - Lei nº 8.723/1993
21-27	Porte e uso de motosserra - Lei nº 12.651/2010: art. 69, § 1º
9-5	Fabricação de câmara de ar
9-6	Fabricação de pneumáticos
9-7	Recondicionamento de pneumáticos

Conforme dados disponíveis na presente data, CERTIFICA-SE que a pessoa jurídica está em conformidade com as obrigações cadastrais e de prestação de informações ambientais sobre as atividades desenvolvidas sob controle e fiscalização do Ibama, por meio do CTF/APP.

O Certificado de Regularidade emitido pelo CTF/APP não desobriga a pessoa inscrita de obter licenças, autorizações, permissões, concessões, alvarás e demais documentos exigíveis por instituições federais, estaduais, distritais ou municipais para o exercício de suas atividades

O Certificado de Regularidade emitido pelo CTF/APP não habilita o transporte e produtos e subprodutos florestais e faunísticos.

Chave de autenticação	HGIK5Q47PFMBZ57
------------------------------	-----------------



Ministério do Meio Ambiente
 Instituto Brasileiro do Meio Ambiente e dos Recursos Naturais Renováveis
 CADASTRO TÉCNICO FEDERAL
 CERTIFICADO DE REGULARIDADE - CR



Registro n.º	Data da consulta:	CR emitido em:	CR válido até:
19884	28/06/2021	28/06/2021	28/09/2021

Dados básicos:

CNPJ : 60.500.246/0016-30
 Razão Social : GOODYEAR DO BRASIL PRODUTOS DE BORRACHA LTDA
 Nome fantasia : GOODYEAR
 Data de abertura : 08/02/1973

Endereço:

logradouro: AV AFFONSO PANSAN
 N.º: 3415 Complemento: KM 128
 Bairro: ANHANGUERA KM 128 Município: AMERICANA
 CEP: 13473-620 UF: SP

**Cadastro Técnico Federal de Atividades Potencialmente Poluidoras
 e Utilizadoras de Recursos Ambientais – CTF/APP**

Código	Descrição
21-45	Importação de pneus e similares - Resolução CONAMA nº 416/2009
21-43	Importação de veículos automotores para uso próprio - Lei nº 8.723/1993
21-3	Utilização de substâncias controladas - Protocolo de Montreal
9-2	Fabricação de câmara de ar, fabricação e recondição de pneumáticos
9-6	Fabricação de pneumáticos

Conforme dados disponíveis na presente data, CERTIFICA-SE que a pessoa jurídica está em conformidade com as obrigações cadastrais e de prestação de informações ambientais sobre as atividades desenvolvidas sob controle e fiscalização do Ibama, por meio do CTF/APP.

O Certificado de Regularidade emitido pelo CTF/APP não desobriga a pessoa inscrita de obter licenças, autorizações, permissões, concessões, alvarás e demais documentos exigíveis por instituições federais, estaduais, distritais ou municipais para o exercício de suas atividades

O Certificado de Regularidade emitido pelo CTF/APP não habilita o transporte e produtos e subprodutos florestais e faunísticos

Chave de autenticação	GZWWEA65T2P8HXAA
------------------------------	------------------



Ministério do Meio Ambiente
Instituto Brasileiro do Meio Ambiente e dos Recursos Naturais Renováveis
CADASTRO TÉCNICO FEDERAL
CERTIFICADO DE REGULARIDADE - CR



Registro n.º	Data da consulta:	CR emitido em:	CR válido até:
610146	02/08/2021	30/07/2021	30/10/2021

Dados básicos:
CNPJ : 06.089.521/0001-43
Razão Social : LINK COMERCIAL IMPORTADORA E EXPORTADORA LTDA
Nome fantasia : LINK COMERCIAL
Data de abertura : 01/02/2004

Endereço:
logradouro: RUA ARNOLDO HASS
N.º: 100 Complemento:
Bairro: CENTRO Município: POMERODE
CEP: 89107-000 UF: SC

**Cadastro Técnico Federal de Atividades Potencialmente Poluidoras
e Utilizadoras de Recursos Ambientais – CTF/APP**

Código	Descrição
21-45	Importação de pneus e similares - Resolução CONAMA nº 416/2009
21-44	Importação de veículos automotores para fins de comercialização - Lei nº 8.723/1993
18-6	Comércio de combustíveis e derivados de petróleo
18-7	Comércio de produtos químicos e produtos perigosos
18-81	Comércio de produtos químicos e produtos perigosos - Resolução CONAMA nº 401/2008 (importação, pilhas, baterias)
20-21	Importação ou exportação de fauna nativa brasileira
20-22	Importação ou exportação de flora nativa brasileira

Conforme dados disponíveis na presente data, CERTIFICA-SE que a pessoa jurídica está em conformidade com as obrigações cadastrais e de prestação de informações ambientais sobre as atividades desenvolvidas sob controle e fiscalização do Ibama, por meio do CTF/APP.

O Certificado de Regularidade emitido pelo CTF/APP não desobriga a pessoa inscrita de obter licenças, autorizações, permissões, concessões, alvarás e demais documentos exigíveis por instituições federais, estaduais, distritais ou municipais para o exercício de suas atividades

O Certificado de Regularidade emitido pelo CTF/APP não habilita o transporte e produtos e subprodutos florestais e faunísticos.

Chave de autenticação	EAFI4M63XJ3UTJG7
------------------------------	------------------



MODELO PNEUS



Matriz: Rua Mal. Humberto de Alencar Castelo Branco, 56 - Caixa Postal 624
Fone: (54) 3455.6500 - E-mail: modelopneus@modelopneus.com.br
CEP: 95705-880 - CNPJ: 94.510.682/0001-26
Insc. Estadual: 010/0061907 - Bento Gonçalves - RS

Filial: RST 122 - Km 60, 5240 - Sala 05
Fones: (54) 3268.7647 | (54) 3261.6579 - E-mail: filial@modelopneus.com.br
CEP: 95180-000 - CNPJ: 94.510.682/0002-07
Insc. Estadual: 045/0069923 - Farroupilha - RS

Município de Rio Bonito do Iguaçu - Paraná
Licitação Modalidade: PREGÃO PRESENCIAL (SRP) Nº. 68/2021

DECLARAÇÃO

Modelo Pneus Ltda, DECLARA, que se compromete a recolher e dar destinação adequada aos pneus usados, ou seja Logística Reversa conforme disposto no artigo 3º XII da Lei 12.305 de 02 de agosto de 2010.

Bento Gonçalves-RS, 30 de agosto de 2021.

Igelso Ludovico Cecon
Sócio gerente
RG nº 5019027035 SSP/RS
CPF nº 102.757.970-15

94.510.682/0001-26

MODELO PNEUS LTDA

Rua Mal Humberto de Alencar
Castelo Branco, 56
Bairro: Planalto
CEP: 95705-880
Bento Gonçalves - RS

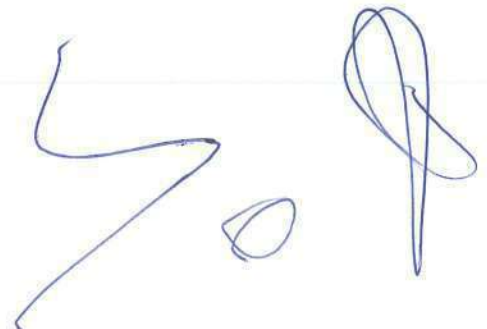
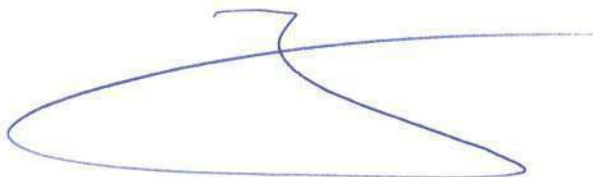

BRIDGESTONE

Firestone



Prefeitura de
Secretaria Municipal de Administração
Depto. de Compras e Licitações

Protocolo de Recebimento
Data: 02/09/2021

Horário: 9 h e 56 min.

Corimbo - Assinatura do Recebedor

Roberto José Kwappes
Oficial Administrativo
Decreto 674/1999

**ENVELOPE Nº 01 - PROPOSTA DE
EMPRESA ENQUADRADA (EPP) PEQUENA
MUNICÍPIO RIO BONITO DO IGUAÇU- ESTAD
DATA: 02/09/2021 AS 9:30
OAMIS PNEUS IMPORTAÇÃO EXPORTAÇÃO
ENDEREÇO: RUA VICENTE MACHADO
CNPJ: 20.707.920/0001-51
PREGÃO Nº 068/2021.
LICITACAO@SIMAOPNEUS.COM.**



OAMIS PNEUS IMPORTAÇÃO E EXPORTAÇÃO LTDA.

Rua Vicente Machado, 2188 - Centro - Tel: (42) 3622-6363
CEP 85010-260 - Guarapuava - PR - CNPJ 20.707.920/0001-51



PROPOSTA COMERCIAL

MUNICÍPIO DE RIO BONITO DO IGUAÇU - PARANÁ
PREGÃO PRESENCIAL N.º 68/2021-PMRBI
SISTEMA DE REGISTRO DE PREÇOS

A empresa **OAMIS PNEUS IMPORTAÇÃO E EXPORTAÇÃO LTDA**, pessoa jurídica de direito privado, inscrita no CNPJ nº 20.707.920/0001-51, IE N.º 9.067.020.020, localizada na Rua Vicente Machado, 2188 Centro, Fone (42) 3622-6363, E-mail: licitacao@simaopneus.com.br, Guarapuava-Paraná, apresenta sua proposta comercial relativa ao procedimento licitatório, conforme este Edital e seus Anexos.

VALOR TOTAL DA PROPOSTA 1.637.470,00 (UM MILHÃO SEISSENTOS E TRINTA E SETE MIL QUATROCENTOS E SETENTA REAIS)

PRAZO DE VALIDADE DA PROPOSTA: será de 366 Dias,

PRAZO DE ENTREGA: (02 DIAS), a contar da data de recebimento da Autorização de Fornecimento

PRAZO DE FORNECIMENTO: será de 12 meses, contados a partir da assinatura da Ata de Registro de Preços

DADOS BANCARIOS

Banco: **BANCO DO BRASIL**

Agência: nº **0299-2**

C/C: nº **013892-4**

DECLARAMOS, para os fins de direito, e sob as penas da Lei, na qualidade de Proponente do procedimento licitatório, supra citado, ~~que nossos produtos~~ (pneus) são de 1ª linha, com borracha de primeiro uso e que atendem todos os quesitos de controle de qualidade e devidamente certificados, e de que todos os pneus cotados atendem as normas da ABNT (Associação Brasileira de Normas Técnicas) – NBR 5531, NBR 6087, NBR 6088, atendendo integralmente as normas técnicas brasileiras vigentes, emanadas do competente órgão fiscalizador e certificador, com avaliação de institutos acreditados pelo INMETRO e cumprem as normas, tais como: O Regulamento Técnico RTQ 41, a Portaria INMETRO nº 5, de 14 de janeiro de 2000 e a Norma INMETRO - NIEDQUAL-044, de julho de 2000. Os pneus serão fornecidos com prazo de fabricação inferior a 6 meses no ato da entrega

Garantia: os produtos possuem garantias contra defeitos de fabricação:

Pneus: 05 (cinco) anos contados a partir da data de recebimento em definitivo dos pneus.

Câmaras de Ar: 05 (cinco) anos contados a partir da data de recebimento em definitivo dos produtos.

Protetores: 05 (cinco) anos contados a partir da data de recebimento em definitivo dos produtos.



- Nos preços apresentados na proposta inclui-se todos os custos e despesas, tais como: ofertados através de lances verbais, custos diretos e indiretos, tributos incidentes, taxa de administração, serviços, encargos sociais, trabalhistas, seguros, treinamento, lucro, transporte, bem como a entrega, e outros necessários ao cumprimento integral do objeto deste Edital e seus Anexos.
- **CUMPRE-NOS** informar-lhes ainda que examinamos os documentos da licitação, inteirando-nos dos mesmos para elaboração da presente proposta, e ainda que concordamos com todas as condições estabelecidas no Edital.

Guarapuava/PR, em 02 de Setembro de 2021.

20 707 92010001-51
OAMIS PNEUS IMPORTAÇÃO E
EXPORTAÇÃO LTDA
RUA VICENTE MACHADO, 2188 - CENTRO
CEP 85010-260 GUARAPUAVA - PR

OAMIS PNEUS IMPORTAÇÃO E EXPORTAÇÃO LTDA

CNPJ 20.707.920/0001-51

EDITE SILVA AQSSENEN

Sócia Administradora

RG Nº 5.503.651-9 (SESP/PR) - CPF/MF Nº 706.392.219-04

Rua Vicente Machado, 2188 – Centro

Guarapuava/PR – CEP 85010-260

Telefone (42) 3622-6363



Município de Rio Bonito do Iguaçu
Pregão 68/2021

PROPOSTA DE FORNECIMENTO DE PRODUTOS / SERVIÇOS

CNPJ: 20507.920/0001-51 Fornecedor: OAMS PNEUS IMPORTAÇÃO EXPORTAÇÃO LTDA

Endereço: RUA VICENTE MACHADO 2188 - CENTRO - Guarapuava/PR - CEP 85010-260

E-mail: licitacao@simaopneus.com.br

Celular:

Inscrição Estadual: 9067020020

Contador:

Telefone contador:

Representante: CLAUDINOR JOSEFINO DA SILVA

CPF: 050.221.979-36

RG: 94831733

Endereço representante: AV EXPEDICIONARIO LUIZ SAVIO 427 - PRIMAVERA - Guarapuava/PR - CEP 85050-160

Telefone representante:

E-mail representante: licitacao@simaopneus.com.br

Conta: 113892-4

Data de abertura: 01/01/2014

Fornecedor enquadrado como microempresa ou empresa de pequeno porte (para obter os benefícios da lei complementar nº 123/2006).

Lote: 001 Lote 001

Nº Item	Descrição do Produto / Serviço	Qtd.	Unid.	Prego Máximo	Marca	Modelo	Prego Unitário	Prego Total
001	PNEU COMUM 9.00 - 20 BORRACHUDO 14 LONAS	30,00	UN	1.881,67				0,00
002	PNEU 10.5/65 - 16 10 LONAS	4,00	UN	1.516,67	MAW203		1.100,00	4.400,00
	Pneu 10.5/65 - 16 10 lonas, diagonal desenho modelo RA 28.							
003	PNEU COMUM 10.00 - 20 BORRACHUDO 16 LONAS	54,00	UN	2.128,33				0,00
004	PNEU COMUM 10.00 - 20 LISO 16 LONAS	60,00	UN	1.900,00				0,00
005	PNEU RADIAL 11.00 R-22 LISO 16 LONAS	8,00	UN	2.716,67	ANNANTE	886	2.716,00	21.728,00
	Pneu radial 11.00 R-22 liso 16 lonas, capacidade de carga de 3.550 kg e profundidade de							
	escultura mínima de 11,0 mm.							
006	PNEU 14.00 - 24 16 LONAS	52,00	UN	4.750,00	SUPERGUIDER	G21L2	3.900,00	202.800,00
	Pneu 14.00 - 24 16 lonas diagonal, capacidade de carga mínima de 3.650 kg e profundidade de							
	escultura mínima de 25,0 mm.							
007	PNEU RADIAL 175/70 R13	68,00	UN	355,00	FORCEUM	ECOSA	355,00	24.140,00
008	PNEU RADIAL 175/70 R14	68,00	UN	436,67	FORCEUM	ECOSA	370,00	25.160,00
009	PNEU 18.4 - 26 12 LONAS	2,00	UN	5.748,33				0,00
010	PNEU RADIAL 205/75 R16	20,00	UN	791,67	COMFORSER	CF300	730,00	14.600,00
011	PNEU COMUM 7.50 - 16 BORRACHUDO 12 LONAS	6,00	UN	1.050,00	WEST LAKE	CR830	900,00	5.400,00
012	PNEU COMUM 7.50 - 16 LISO 10 LONAS	16,00	UN	951,67	WEST LAKE	CR832	900,00	14.400,00
013	PNEU 12-16.5 10 LONAS	8,00	UN	2.050,00	LOADMAX	HR1-802	1.500,00	12.000,00
014	PNEU 17.5 - 24 12 LONAS	4,00	UN	6.500,00	SUPERGUIDER	G21L2	4.900,00	(9.600,00)
015	PNEU COMUM 9.00 - 20 LISO 14 LONAS	12,00	UN	1.663,33	DURABLE	DR622	2.160,00	77.760,00
016	PNEU RADIAL 295/80 R22.5 LISO 16 LONAS	36,00	UN	856,67	BOTO	BT926	800,00	38.400,00
017	PNEU RADIAL 215/75 R17.5	48,00	UN	1.376,67	GOODYEAR	G8 PPALEGUAS	1.376,00	9.360,00
018	PNEU COMUM 9 - 17.5 LISO 14 LONAS	60,00	UN	426,67	FORCEUM	N300	390,00	7.040,00
019	PNEU RADIAL 185/65 R14	24,00	UN	2.450,00	DURABLE	DR877	2.666,00	117.304,00
020	PNEU RADIAL 275/80 R22.5 LISO 16 LONAS	44,00	UN	2.666,67	LING LONG	LDO912	2.661,00	117.304,00
021	PNEU RADIAL 275/80 R22.5 BORRACHUDO 16 LONAS	44,00	UN	478,33	MASSIMO	OTTMA	380,00	9.120,00
022	PNEU RADIAL 195/60 R15	24,00	UN	6.323,33	SUPERGUIDER	G21L2	4.820,00	38.160,00
023	PNEU 17.5 - 25 16 LONAS	8,00	UN	461,67	FORCEUM	EGOSA	400,00	6.400,00
024	PNEU RADIAL 185/70 R14	16,00	UN	2.625,00	GOODRIDE	CB972	2.625,00	157.500,00
025	PNEU RADIAL 10.00 R-20 BORRACHUDO 16 LONAS	60-90	UN	2.661,67	LING LONG	LDO912	2.661,00	26.610,00
026	PNEU COMUM 275/80 R-22.5 BORRACHUDO	10,00	UN	2.466,67	DURABLE	DR877	2.160,00	21.600,00
027	PNEU COMUM 275/80 R-22.5 LISO	10,00	UN					



PROPOSTA DE FORNECIMENTO DE PRODUTOS / SERVIÇOS

CNPJ: 20.707.920/0001-51 Fornecedor: OAMS PNEUS IMPORTAÇÃO E EXPORTAÇÃO LTDA

Endereço: RUA VICENTE MACHADO 2188 - CENTRO - Guarapuava/PR - CEP 85010-260

Email: licitacao@simaopneus.com.br

Telefone: 4236226363

Fax:

Inscrição Estadual: 9067020020

Contador:

Telefone contador:

Representante: CLAUDINOR JOSEFINO DA SILVA

CPF: 050.221.979-36

RG: 94831733

Endereço representante: AV EXPEDICIONARIO LUIZ SAVIO 427 - PRIMAVERA - Guarapuava/PR - CEP 85050-160

Telefone representante:

Banco: 1 - BB

Agência: 299-2 - guarapuava - Guarapuava/PR

Conta: 113892-4

Data de abertura: 01/01/2014

Fornecedor enquadrado como microempresa ou empresa de pequeno porte (para obter os benefícios da lei complementar nº 123/2006).

Lote : 001 Lote 001		Lote : 002 Lote 002						
Nº Item	Descrição do Produto / Serviço	Qtd.	Unid.	Preço Máximo	Marca	Modelo	Preço Unitário	Preço Total
028	PNEU 12.5/80-18 12 LONAS	8,00	UN	2.783,33	JK TYRE	INDUSTRIAL DX	1.990,00	15.920,00
029	PNEU 14-17.5 14 LONAS	6,00	UN	3.165,00	BKT	SKID POWER	2.630,00	15.780,00
030	PNEU 17.5 - 25 14 LONAS	6,00	UN	6.550,00	SUPERGUIDER	G2/L2	4.820,00	28.920,00
031	PNEU 23.1 - 26 12 LONAS	4,00	UN	10.510,00	MALHOTRA	MR1329	10.510,00	42.040,00
032	PNEU RADIAL 215/65 R16	6,00	UN	638,33	TRIANGLE	TC101	540,00	3.240,00
033	PNEU RADIAL 195/65 R15	10,00	UN	465,00	MASSIMO	OTTIMA	385,00	3.850,00
034	PNEU RADIAL 175/65 R14	10,00	UN	413,33	FORCEUM	N300	365,00	3.650,00
035	PNEU RADIAL 205/60 R15	10,00	UN	586,67	XBRI	ECOLOGY	530,00	5.300,00
036	PNEU 19.5 - 24 12 LONAS	8,00	UN	5.650,00	JK TYRE	INDUSTRIAL KING	4.900,00	39.200,00
037	PNEU 20.5-25 16 LONAS	14,00	UN	10.050,00	PLUS WAY	E3/L3	8.250,00	115.500,00
038	PNEU 205-70 R15 RADIAL	14,00	UN	655,00	LING LONG	CROSSWIND	655,00	9.170,00
039	PNEU RADIAL 10.00 R-20 LISO 16 LONAS	60,00	UN	2.423,33	XBRI	ECOWAY	2.180,00	130.800,00
040	PNEU RADIAL 295/80 R22.5 BORRACHUDO	36,00	UN	2.800,00	XBRI	ROBUSTO	2.500,00	90.000,00
041	PNEU RADIAL 225/65 R16	48,00	UN	941,67	COMFORSER	CF300	810,00	38.880,00
042	PNEU RADIAL 205/65 R16	48,00	UN	668,33	XBRI	ECOLOGY	470,00	22.560,00
043	PNEU RADIAL 225/75 R16	32,00	UN	961,67	COMFORSER	CF300	880,00	28.160,00
044	PNEU 10 - 16.50 BORRACHUDO (MINICARREGADEIRA)	4,00	UN	1.700,00	SUPERGUIDER	SKS1	1.100,00	4.400,00
045	PNEU 235/75 R15	16,00	UN	783,33	COMFORSER	CF1000	783,00	12.528,00
046	PNEU RADIAL 265/60 R 18	16,00	UN	1.018,33	BRIDGESTONE	ECOPIA	1.000,00	16.000,00
PREÇO TOTAL DO LOTE :				1.562.940,00				

Lote : 002 Lote 002		Lote : 002 Lote 002						
Nº Item	Descrição do Produto / Serviço	Qtd.	Unid.	Preço Máximo	Marca	Modelo	Preço Unitário	Preço Total
001	CAMARA DE AR 14.00 - 24	60,00	UN	391,67	TORTUGA	CAMARAS DE AR	300,00	18.000,00
002	CAMARA DE AR 10.00 - 20	80,00	UN	185,00	QBOM	CAMARAS DE AR	130,00	10.400,00
003	CAMARA DE AR 11.00 - 22	8,00	UN	201,67	QBOM	CAMARAS DE AR	150,00	1.200,00
004	CAMARA DE AR 17.5 - 24	16,00	UN	597,50	TORTUGA	CAMARAS DE AR	450,00	7.200,00
005	CAMARA DE AR 17.5 - 25	16,00	UN	488,33	TORTUGA	CAMARAS DE AR	340,00	5.440,00
006	CAMARA DE AR 19.5 - 24	16,00	UN	595,00	CAMARAS DE AR	CAMARAS DE AR	445,00	7.120,00
007	PROTECTOR PARA PNEU 7.50 - 16	20,00	UN	51,67	SBN	PROTECTOR DE RODA	40,00	800,00
008	PROTECTOR PARA PNEU 10.00 - 20	82,00	UN	68,33	SBN	PROTECTOR DE RODA	50,00	4.100,00
009	PROTECTOR PARA PNEU 11.00 - 22	12,00	UN	78,33	SBN	PROTECTOR DE RODA	55,00	660,00
010	PROTECTOR PARA PNEU 14.00 - 24	12,00	UN	171,67	SBN	PROTECTOR DE RODA	110,00	1.320,00
PREÇO TOTAL DO LOTE :				1.562.940,00				



Município de Rio Bonito do Iguacu
 Pregão 68/2021

PROPOSTA DE FORNECIMENTO DE PRODUTOS / SERVIÇOS

CNPJ: 07.920/0001-51 Fornecedor : OAMS PNEUS IMPORTAÇÃO E EXPORTAÇÃO LTDA
 Endereço: RUA VICENTE MACHADO 2188 - CENTRO - Guarapuava/PR - CEP 85010-260
 Inscrição Estadual: 9067020020
 Contador: Telefone: 4236226363 Celular: 94831733
 E-mail: licitacao@simapneus.com.br

Representante: CLAUDINOR JOSEFINO DA SILVA CPF: 050.221.979-36 RG: 94831733
 Endereço representante: AV EXPEDICIONARIO LUIZ SAVVO 427 - PRIMAVERA - Guarapuava/PR - CEP 85050-160
 E-mail representante: licitacao@simapneus.com.br
 Banco: 1 - BB Agência: 299-2 - guarapuava - Guarapuava/PR Conta: 113892-4
 Telefone representante: 113892-4 Data de abertura: 01/01/2014

Fornecedor enquadrado como microempresa ou empresa de pequeno porte (para obter os benefícios da lei complementar nº 123/2006).

Lote : 002 Lote 002

Nº Item	Descrição do Produto / Serviço	Qtd.	Unid.	Preço Máximo	Marca	Modelo	Preço Unitário	Preço Total
011	CAMARA DE AR 7.50 - 16 BICO CURTO	18,00	UN	91,67	QBOM	CAMARAS DE AR	90,00	1.620,00
012	CAMARA DE AR 7.50 - 16 BICO LONGO	12,00	UN	91,67	QBOM	CAMARAS DE AR	90,00	1.080,00
013	CAMARA DE AR 10.5/65-16	10,00	UN	165,00	TORTUGA	CAMARAS DE AR	140,00	1.400,00
014	CAMARA DE AR 175/70 R13	10,00	UN	65,00	QBOM	CAMARAS DE AR	65,00	650,00
015	CAMARA DE AR 175/70 R14	10,00	UN	65,00	QBOM	CAMARAS DE AR	65,00	650,00
016	CAMARA DE AR 195/60 R15	10,00	UN	71,67	QBOM	CAMARAS DE AR	71,00	710,00
017	CAMARA DE AR 12-16.5	4,00	UN	191,67	TORTUGA	CAMARAS DE AR	150,00	600,00
018	CAMARA DE AR 12.5/80-18	10,00	UN	215,00	TORTUGA	CAMARAS DE AR	175,00	1.750,00
019	CAMARA DE AR 14-17.5	6,00	UN	250,00	TORTUGA	CAMARAS DE AR	175,00	1.050,00
020	CAMARA DE AR 215/75 R17.5	10,00	UN	188,33	QBOM	CAMARAS DE AR	188,00	1.880,00
021	CAMARA DE AR 20.5-25	10,00	UN	750,00	TORTUGA	CAMARAS DE AR	750,00	7.500,00
PREÇO TOTAL DO LOTE :							75.130,00	

Lote : 003 Lote 003

Nº Item	Descrição do Produto / Serviço	Qtd.	Unid.	Preço Máximo	Marca	Modelo	Preço Unitário	Preço Total
001	SERVIÇO DE ALINHAMENTO VEICULOS LEVES	200,00	UN	57,50			0,00	0,00
002	SERVIÇO DE BALANÇAMENTO VEICULOS LEVES	200,00	UN	23,63			0,00	0,00
003	SERVIÇO DE CÂMBAGEM VEICULOS LEVES	200,00	UN	41,25			0,00	0,00
PREÇO TOTAL DO LOTE :							0,00	

Lote : 004 Lote 004

Nº Item	Descrição do Produto / Serviço	Qtd.	Unid.	Preço Máximo	Marca	Modelo	Preço Unitário	Preço Total
001	SERVIÇO DE ALINHAMENTO VEICULOS PESADOS	100,00	UN	115,00			0,00	0,00
002	SERVIÇO DE BALANÇAMENTO VEICULOS PESADOS	100,00	UN	107,50			0,00	0,00
003	SERVIÇO DE CÂMBAGEM VEICULOS PESADOS	100,00	UN	200,00			0,00	0,00
PREÇO TOTAL DO LOTE :							0,00	
TOTAL DA PROPOSTA :							1.637.470,00	

Validade da proposta: 367 dias
 Prazo de entrega: 2 dias



Município de Rio Bonito do Iguaçu
Pregão 68/2021

PROPOSTA DE FORNECIMENTO DE PRODUTOS / SERVIÇOS

CNPJ: 20.707.920/0001-51 Fornecedor: OAMIS PNEUS IMPORTAÇÃO E EXPORTAÇÃO LTDA

Endereço: RUA VICENTE MACHADO 2188 - CENTRO - Guarapuava/PR - CEP 85010-260

Inscrição Estadual: 9067020020

Representante: CLAUDINOR JOSEFINO DA SILVA

Endereço representante: AV EXPEDICIONARIO LUIZ SAVIO 427 - PRIMAVERA - Guarapuava/PR - CEP 85050-160

E-mail representante: licitacao@simaopneus.com.br

Banco: 1 - BB

Agência: 299-2 - guarapuava - Guarapuava/PR

Conta: 113892-4

Data de abertura: 01/01/2014

E-mail: licitacao@simaopneus.com.br

Telefone: 4236226363

Fax:

Celular:

Telefone contador:

Telefone representante:

Fornecedor enquadrado como microempresa ou empresa de pequeno porte (para obter os benefícios da lei complementar nº 123/2006).

Lote : 004 Lote 004

Nº Item	Descrição do Produto / Serviço	Qtd.	Unid.	Preço Máximo	Marca	Modelo	Preço Unitário	Preço Total
---------	--------------------------------	------	-------	--------------	-------	--------	----------------	-------------

OAMIS PNEUS IMPORTAÇÃO E EXPORTAÇÃO LTDA
CNPJ: 20.707.920/0001-51

[20 707 920/0001-51]
OAMIS PNEUS IMPORTAÇÃO E EXPORTAÇÃO LTDA
RUA VICENTE MACHADO, 2188 - CENTRO
CEP 85010-260 GUARAPUAVA - PR



Ministério do Meio Ambiente
Instituto Brasileiro do Meio Ambiente e dos Recursos Naturais Renováveis
CADASTRO TÉCNICO FEDERAL
CERTIFICADO DE REGULARIDADE - CR



Registro n.º	Data da consulta:	CR emitido em:	CR válido até:
6228739	17/08/2021	17/08/2021	17/11/2021

Dados básicos:

CNPJ : 20.707.920/0001-51
Razão Social : OAMIS PNEUS IMPORTAÇÃO E EXPORTAÇÃO LTDA ME
Nome fantasia : OAMIS PNEUS IMPORTAÇÃO E EXPORTAÇÃO LTDA ME
Data de abertura : 14/07/2014

Endereço:

logradouro: RUA VICENTE MACHADO
N.º: 2188 Complemento:
Bairro: CENTRO Município: GUARAPUAVA
CEP: 85010-260 UF: PR

**Cadastro Técnico Federal de Atividades Potencialmente Poluidoras
e Utilizadoras de Recursos Ambientais – CTF/APP**

Código	Descrição
21-45	Importação de pneus e similares - Resolução CONAMA nº 416/2009
18-80	Depósito de produtos químicos e produtos perigosos - Lei nº 12.305/2010 (resíduos perigosos)

Conforme dados disponíveis na presente data, CERTIFICA-SE que a pessoa jurídica está em conformidade com as obrigações cadastrais e de prestação de informações ambientais sobre as atividades desenvolvidas sob controle e fiscalização do Ibama, por meio do CTF/APP.

O Certificado de Regularidade emitido pelo CTF/APP não desobriga a pessoa inscrita de obter licenças, autorizações, permissões, concessões, alvarás e demais documentos exigíveis por instituições federais, estaduais, distritais ou municipais para o exercício de suas atividades

O Certificado de Regularidade emitido pelo CTF/APP não habilita o transporte e produtos e subprodutos florestais e faunísticos.

Chave de autenticação	4ZFYT14S6U3H1M99
------------------------------	------------------



Ministério do Meio Ambiente
Instituto Brasileiro do Meio Ambiente e dos Recursos Naturais Renováveis
CADASTRO TÉCNICO FEDERAL
CERTIFICADO DE REGULARIDADE - CR



Registro n.º	Data da consulta:	CR emitido em:	CR válido até:
216410	26/08/2021	26/08/2021	26/11/2021

Dados básicos:
CNPJ : 61.077.079/0001-43
Razão Social : MAGGION INDUSTRIAS DE PNEUS E MAQUINAS LTDA
Nome fantasia : MAGGION
Data de abertura : 26/10/1957

Endereço:
logradouro: RUA JOSÉ CAMPANELLA
N.º: 501 Complemento: ATUAL 467
Bairro: MACEDO Município: GUARULHOS
CEP: 07112-100 UF: SP

**Cadastro Técnico Federal de Atividades Potencialmente Poluidoras
e Utilizadoras de Recursos Ambientais – CTF/APP**

Código	Descrição
9-6	Fabricação de pneumáticos

Conforme dados disponíveis na presente data, CERTIFICA-SE que a pessoa jurídica está em conformidade com as obrigações cadastrais e de prestação de informações ambientais sobre as atividades desenvolvidas sob controle e fiscalização do Ibama, por meio do CTF/APP.

O Certificado de Regularidade emitido pelo CTF/APP não desobriga a pessoa inscrita de obter licenças, autorizações, permissões, concessões, alvarás e demais documentos exigíveis por instituições federais, estaduais, distritais ou municipais para o exercício de suas atividades

O Certificado de Regularidade emitido pelo CTF/APP não habilita o transporte e produtos e subprodutos florestais e faunísticos.

Chave de autenticação	TFJA82AVRKP8MB57
------------------------------	------------------



Ministério do Meio Ambiente
Instituto Brasileiro do Meio Ambiente e dos Recursos Naturais Renováveis
CADASTRO TÉCNICO FEDERAL
CERTIFICADO DE REGULARIDADE - CR



Registro n.º	Data da consulta:	CR emitido em:	CR válido até:
610146	02/08/2021	30/07/2021	30/10/2021

Dados básicos:

CNPJ : 06.089.521/0001-43
Razão Social : LINK COMERCIAL IMPORTADORA E EXPORTADORA LTDA
Nome fantasia : LINK COMERCIAL
Data de abertura : 01/02/2004

Endereço:

logradouro: RUA ARNOLDO HASS
N.º: 100 Complemento:
Bairro: CENTRO Município: POMERODE
CEP: 89107-000 UF: SC

**Cadastro Técnico Federal de Atividades Potencialmente Poluidoras
e Utilizadoras de Recursos Ambientais – CTF/APP**

Código	Descrição
21-45	Importação de pneus e similares - Resolução CONAMA nº 416/2009
21-44	Importação de veículos automotores para fins de comercialização - Lei nº 8.723/1993
18-6	Comércio de combustíveis e derivados de petróleo
18-7	Comércio de produtos químicos e produtos perigosos
18-81	Comércio de produtos químicos e produtos perigosos - Resolução CONAMA nº 401/2008 (importação, pilhas, baterias)
20-21	Importação ou exportação de fauna nativa brasileira
20-22	Importação ou exportação de flora nativa brasileira

Conforme dados disponíveis na presente data, CERTIFICA-SE que a pessoa jurídica está em conformidade com as obrigações cadastrais e de prestação de informações ambientais sobre as atividades desenvolvidas sob controle e fiscalização do Ibama, por meio do CTF/APP.

O Certificado de Regularidade emitido pelo CTF/APP não desobriga a pessoa inscrita de obter licenças, autorizações, permissões, concessões, alvarás e demais documentos exigíveis por instituições federais, estaduais, distritais ou municipais para o exercício de suas atividades

O Certificado de Regularidade emitido pelo CTF/APP não habilita o transporte e produtos e subprodutos florestais e faunísticos.

Chave de autenticação	EAFI4M63XJ3UTJG7
------------------------------	------------------



Ministério do Meio Ambiente
Instituto Brasileiro do Meio Ambiente e dos Recursos Naturais Renováveis
CADASTRO TÉCNICO FEDERAL
CERTIFICADO DE REGULARIDADE - CR



Registro n.º	Data da consulta:	CR emitido em:	CR válido até:
5458662	23/07/2021	23/07/2021	23/10/2021

Dados básicos:

CNPJ : 13.816.470/0001-70
Razão Social : SUMITOMO RUBBER DO BRASIL
Nome fantasia : SUMITOMO RUBBER DO BRASIL
Data de abertura : 08/06/2011

Endereço:

logradouro: RUA FRANCISCO FERREIRA DA CRUZ
N.º: 4656 Complemento:
Bairro: EUCALIPTO Município: FAZENDA RIO GRANDE
CEP: 83820-293 UF: PR

**Cadastro Técnico Federal de Atividades Potencialmente Poluidoras
e Utilizadoras de Recursos Ambientais – CTF/APP**

Código	Descrição
21-45	Importação de pneus e similares - Resolução CONAMA nº 416/2009
21-43	Importação de veículos automotores para uso próprio - Lei nº 8.723/1993
9-6	Fabricação de pneumáticos
9-7	Recondicionamento de pneumáticos

Conforme dados disponíveis na presente data, CERTIFICA-SE que a pessoa jurídica está em conformidade com as obrigações cadastrais e de prestação de informações ambientais sobre as atividades desenvolvidas sob controle e fiscalização do Ibama, por meio do CTF/APP.

O Certificado de Regularidade emitido pelo CTF/APP não desobriga a pessoa inscrita de obter licenças, autorizações, permissões, concessões, alvarás e demais documentos exigíveis por instituições federais, estaduais, distritais ou municipais para o exercício de suas atividades

O Certificado de Regularidade emitido pelo CTF/APP não habilita o transporte e produtos e subprodutos florestais e faunísticos.

Cadastro Técnico Federal de Atividades e Instrumentos de Defesa Ambiental – CTF/AIDA

Código	Atividade
0005-10	Gerenciamento de resíduos perigosos - geração de resíduos perigosos - Lei nº 12.305/2010

Conforme dados disponíveis na presente data, CERTIFICA-SE que a pessoa jurídica está em conformidade com as obrigações cadastrais do CTF/AIDA.

A inscrição no Cadastro Técnico Federal de Atividades e Instrumentos de Defesa Ambiental – CTF/AIDA constitui declaração, pela pessoa jurídica, de observância dos padrões técnicos normativos estabelecidos pela Associação Brasileira de Normas Técnicas – ABNT, pelo Instituto Nacional de Metrologia, Qualidade e Tecnologia - INMETRO e pelo Conselho Nacional de Meio Ambiente - CONAMA.

O Certificado de Regularidade emitido pelo CTF/AIDA não desobriga a pessoa inscrita de obter licenças, autorizações, permissões, concessões, alvarás e demais documentos exigíveis por instituições federais, estaduais, distritais ou municipais para o exercício de suas atividades, especialmente os documentos de responsabilidade técnica, qualquer o tipo e conforme regulamentação do respectivo Conselho de Fiscalização Profissional, quando exigíveis.



O Certificado de Regularidade no CTF/AIDA não produz qualquer efeito quanto à qualificação e à habilitação técnica da pessoa jurídica inscrita.

Chave de autenticação	IGXAUW2QB5IWSCMM
------------------------------	------------------



Ministério do Meio Ambiente
Instituto Brasileiro do Meio Ambiente e dos Recursos Naturais Renováveis
CADASTRO TÉCNICO FEDERAL
CERTIFICADO DE REGULARIDADE - CR



Registro n.º	Data da consulta:	CR emitido em:	CR válido até:
3896402	25/05/2021	25/05/2021	25/08/2021

Dados básicos:

CNPJ : 08.670.575/0001-23
Razão Social : MASTER RUBBER DISTRIBUIDORA DE PEÇAS LTDA
Nome fantasia : MASTER RUBBER DISTRIBUIDORA DE PEÇAS LTDA
Data de abertura : 22/02/2007

Endereço:

logradouro: R.ANTONIO DELARET FILHO, 1211
N.º: 1211 Complemento:
Bairro: CENTRO INDUSTRIAL JOVELINO RABELO Município: DIVINOPOLIS
CEP: 35502-288 UF: MG

**Cadastro Técnico Federal de Atividades Potencialmente Poluidoras
e Utilizadoras de Recursos Ambientais – CTF/APP**

Código	Descrição
9-3	Fabricação de laminados e fios de borracha

Conforme dados disponíveis na presente data, CERTIFICA-SE que a pessoa jurídica está em conformidade com as obrigações cadastrais e de prestação de informações ambientais sobre as atividades desenvolvidas sob controle e fiscalização do Ibama, por meio do CTF/APP.

O Certificado de Regularidade emitido pelo CTF/APP não desobriga a pessoa inscrita de obter licenças, autorizações, permissões, concessões, alvarás e demais documentos exigíveis por instituições federais, estaduais, distritais ou municipais para o exercício de suas atividades

O Certificado de Regularidade emitido pelo CTF/APP não habilita o transporte e produtos e subprodutos florestais e faunísticos.

Chave de autenticação

P2TP2IVTW83HWRFL



Ministério do Meio Ambiente
Instituto Brasileiro do Meio Ambiente e dos Recursos Naturais Renováveis
CADASTRO TÉCNICO FEDERAL
CERTIFICADO DE REGULARIDADE - CR



Registro n.º	Data da consulta:	CR emitido em:	CR válido até:
499850	21/06/2021	21/06/2021	21/09/2021

Dados básicos:

CNPJ : 00.934.658/0001-70
Razão Social : TORTUGA PRODUTOS DE BORRACHA LTDA
Nome fantasia : TORTUGA CAMARAS DE AR
Data de abertura : 25/11/1995

Endereço:

logradouro: AVENIDA DAS ARAUCARIAS
N.º: 5.500 Complemento:
Bairro: CIAR Município: ARAUCARIA
CEP: 83707-065 UF: PR

**Cadastro Técnico Federal de Atividades Potencialmente Poluidoras
e Utilizadoras de Recursos Ambientais – CTF/APP**

Código	Descrição
21-45	Importação de pneus e similares - Resolução CONAMA nº 416/2009
9-6	Fabricação de pneumáticos

Conforme dados disponíveis na presente data, CERTIFICA-SE que a pessoa jurídica está em conformidade com as obrigações cadastrais e de prestação de informações ambientais sobre as atividades desenvolvidas sob controle e fiscalização do Ibama, por meio do CTF/APP.

O Certificado de Regularidade emitido pelo CTF/APP não desobriga a pessoa inscrita de obter licenças, autorizações, permissões, concessões, alvarás e demais documentos exigíveis por instituições federais, estaduais, distritais ou municipais para o exercício de suas atividades

O Certificado de Regularidade emitido pelo CTF/APP não habilita o transporte e produtos e subprodutos florestais e faunísticos.

Chave de autenticação

Z7Y5TPGQXIX1UHH3



Ministério do Meio Ambiente
Instituto Brasileiro do Meio Ambiente e dos Recursos Naturais Renováveis
CADASTRO TÉCNICO FEDERAL
CERTIFICADO DE REGULARIDADE - CR



Registro n.º	Data da consulta:	CR emitido em:	CR válido até:
232249	19/07/2021	19/07/2021	19/10/2021

Dados básicos:

CNPJ : 03.400.570/0001-67
Razão Social : PNEUS LE FORT DO BRASIL LTDA.
Nome fantasia : PNEUS LE FORT DO BRASIL LTDA.
Data de abertura : 14/08/1999

Endereço:

logradouro: RODOVIA BR 277 KM 590 NR. 9152
N.º: 9152 Complemento:
Bairro: PARQUE SAO PAULO Município: CASCABEL
CEP: 85818-560 UF: PR

**Cadastro Técnico Federal de Atividades Potencialmente Poluidoras
e Utilizadoras de Recursos Ambientais – CTF/APP**

Código	Descrição
21-45	Importação de pneus e similares - Resolução CONAMA nº 416/2009

Conforme dados disponíveis na presente data, CERTIFICA-SE que a pessoa jurídica está em conformidade com as obrigações cadastrais e de prestação de informações ambientais sobre as atividades desenvolvidas sob controle e fiscalização do Ibama, por meio do CTF/APP.

O Certificado de Regularidade emitido pelo CTF/APP não desobriga a pessoa inscrita de obter licenças, autorizações, permissões, concessões, alvarás e demais documentos exigíveis por instituições federais, estaduais, distritais ou municipais para o exercício de suas atividades

O Certificado de Regularidade emitido pelo CTF/APP não habilita o transporte e produtos e subprodutos florestais e faunísticos.

Chave de autenticação	SL3YI2HBRPSTICW7
------------------------------	------------------



Ministério do Meio Ambiente
Instituto Brasileiro do Meio Ambiente e dos Recursos Naturais Renováveis
CADASTRO TÉCNICO FEDERAL
CERTIFICADO DE REGULARIDADE - CR



Registro n.º	Data da consulta:	CR emitido em:	CR válido até:
4890956	05/08/2021	05/08/2021	05/11/2021

Dados básicos:

CNPJ : 07.493.402/0001-14
Razão Social : SIMÃO CIRINEU AQSENEN & CIA LTDA ME
Nome fantasia : SIMÃO PNEUS & SERVIÇOS
Data de abertura : 08/07/2005

Endereço:

logradouro: RUA VICENTE MACHADO
N.º: 2212 Complemento:
Bairro: CENTRO Município: GUARAPUAVA
CEP: 85010-260 UF: PR

**Cadastro Técnico Federal de Atividades Potencialmente Poluidoras
e Utilizadoras de Recursos Ambientais – CTF/APP**

Código	Descrição
21-45	Importação de pneus e similares - Resolução CONAMA nº 416/2009
18-80	Depósito de produtos químicos e produtos perigosos - Lei nº 12.305/2010 (resíduos perigosos)

Conforme dados disponíveis na presente data, CERTIFICA-SE que a pessoa jurídica está em conformidade com as obrigações cadastrais e de prestação de informações ambientais sobre as atividades desenvolvidas sob controle e fiscalização do Ibama, por meio do CTF/APP.

O Certificado de Regularidade emitido pelo CTF/APP não desobriga a pessoa inscrita de obter licenças, autorizações, permissões, concessões, alvarás e demais documentos exigíveis por instituições federais, estaduais, distritais ou municipais para o exercício de suas atividades

O Certificado de Regularidade emitido pelo CTF/APP não habilita o transporte e produtos e subprodutos florestais e faunísticos.

Chave de autenticação	VGZ9DVDLW8X9YQL
------------------------------	-----------------



Ministério do Meio Ambiente
Instituto Brasileiro do Meio Ambiente e dos Recursos Naturais Renováveis
CADASTRO TÉCNICO FEDERAL
CERTIFICADO DE REGULARIDADE - CR



Registro n.º	Data da consulta:	CR emitido em:	CR válido até:
273624	17/06/2021	17/06/2021	17/09/2021

Dados básicos:

CNPJ : 04.140.399/0001-67
Razão Social : AUTOAMERICA IMPORTAÇÃO, EXPORTAÇÃO, IND. E COM DE PRODUTOS AUTOMOTIVOS E PNEUMÁTICOS
Nome fantasia : AUTOAMERICA IMP. E EXP. LTDA
Data de abertura : 03/09/2003

Endereço:

logradouro: RUA SHIRLEI BOEIRA SOUTO
N.º: 376 Complemento:
Bairro: CENTRO INDUSTRIAL MAUÁ Município: COLOMBO
CEP: 83413-740 UF: PR

**Cadastro Técnico Federal de Atividades Potencialmente Poluidoras
e Utilizadoras de Recursos Ambientais – CTF/APP**

Código	Descrição
21-45	Importação de pneus e similares - Resolução CONAMA nº 416/2009

Conforme dados disponíveis na presente data, CERTIFICA-SE que a pessoa jurídica está em conformidade com as obrigações cadastrais e de prestação de informações ambientais sobre as atividades desenvolvidas sob controle e fiscalização do Ibama, por meio do CTF/APP.

O Certificado de Regularidade emitido pelo CTF/APP não desobriga a pessoa inscrita de obter licenças, autorizações, permissões, concessões, alvarás e demais documentos exigíveis por instituições federais, estaduais, distritais ou municipais para o exercício de suas atividades

O Certificado de Regularidade emitido pelo CTF/APP não habilita o transporte e produtos e subprodutos florestais e faunísticos.

Chave de autenticação

JJQKJ267SUXE6ZXS

INFORMAÇÕES CADASTRAIS DA EMPRESA

NOME FANTASIA: SIMAO PNEUS

RAZÃO SOCIAL: OAMIS PNEUS IMPORTAÇÃO E EXPORTAÇÃO LTDA

CNPJ: 20.707.920/0001-51

Nº DO REGISTRO DO CONTRATO SOCIAL: 41207900136

DATA DO REGISTRO DO CONTRATO SOCIAL: 14/07/2014

INSCRIÇÃO ESTADUAL: 90670200-20

RAMO DE ATIVIDADE:

45.30-7-05 - Comércio a varejo de pneumáticos e câmaras-de-ar

22.12-9-00 - Reforma de pneumáticos usados

45.20-0-01 - Serviços de manutenção e reparação mecânica de veículos automotores

45.20-0-04 - Serviços de alinhamento e balanceamento de veículos automotores

45.30-7-02 - Comércio por atacado de pneumáticos e câmaras-de-ar

ENDEREÇO: RUA VICENTE MACHADO, 2188 GUARAPUAVA-PARANÁ

BAIRRO: CENTRO

CEP: 85.010-260

CIDADE: GUARAPUAVA

ESTADO: PARANÁ

TELEFONE: 42-3622-6363

E-MAIL: licitacao@simaopneus.com.br

BANCO: BRASIL

AGÊNCIA: 0299-2

CONTA CORRENTE: 113892-4

CONTATO NA EMPRESA

NOME: JULIO AQSENEN

SETOR: LICITAÇÃO

FUNÇÃO: ADMINISTRATIVO

TELEFONE: 42-362-6262

CELULAR: (42) 99986-0020

E-MAIL: licitacao@simaopneus.com

RESPONSÁVEL PELA ASSINATURA DO CONTRATO

NOME COMPLETO: EDITE SILVA AQSENEN

RG: 5.503.651-9

ORGÃO EMISSOR(SESP/PR)

CPF: 706.392.219-04

ESTADO CIVIL: CASADA

PROFISSÃO: ADMINISTRADORA

ENDEREÇO RESIDENCIAL: RUA FRANCISCO PIRES DA ROCHA 532

BAIRRO BOMSUCCESSO

CEP: 84.045-010

CIDADE: GUARAPUAVA

ESTADO: PARANÁ

DECLARAÇÃO DE CORPO TECNICO

MUNICÍPIO DE RIO BONITO DO IGUAÇU - PARANÁ
PREGÃO PRESENCIAL N°. 68/2021-PMRBI
SISTEMA DE REGISTRO DE PREÇOS

A empresa **OAMIS PNEUS IMPORTAÇÃO E EXPORTAÇÃO LTDA**, pessoa jurídica de direito privado, inscrita no CNPJ nº 20.707.920/0001-51, IE Nº.9.067.020.020, localizada na Rua Vicente Machado, 2188 Centro Guarapuava-Paraná, neste ato representada pela Sra. **EDITE SILVA AQSENEN**, RG Nº 5.503.651-9 (SESP/PR) - CPF/MF Nº 706.392.219-04 DECLARA, sob as penas da lei, para fins de participação no Pregão Presencial supracitado, que:

- A licitante (fornecedora) e as fabricantes dos pneus fornecidos possui corpo técnico no Brasil,.
- Disponhamos de mão de obra qualificada e responsável para análise de qualquer tipo de garantia.
- Possuirmos estrutura, produto em estoque bem como material necessário para atendimento integral do termo de referência deste edital.

Guarapuava/PR, em 02 de Setembro de 2021.



OAMIS PNEUS IMPORTAÇÃO E EXPORTAÇÃO LTDA

CNPJ 20.707.920/0001-51

EDITE SILVA AQSENEN

Sócia Administradora

RG Nº 5.503.651-9 (SESP/PR) - CPF/MF Nº 706.392.219-04

Rua Vicente Machado, 2188 – Centro

Guarapuava/PR – CEP 85010-260

Telefone (42) 3622-6363

DECLARAÇÃO DE GARANTIA E FORNECIMENTO

MUNICÍPIO DE RIO BONITO DO IGUAÇU - PARANÁ
PREGÃO PRESENCIAL N°. 68/2021-PMRBI
SISTEMA DE REGISTRO DE PREÇOS

A empresa **OAMIS PNEUS IMPORTAÇÃO E EXPORTAÇÃO LTDA**, pessoa jurídica de direito privado, inscrita no CNPJ nº 20.707.920/0001-51, IE N°. 9.067.020.020, localizada na Rua Vicente Machado, 2188 Centro Guarapuava-Paraná, neste ato representada pela Sra. **EDITE SILVA AQSENE**, RG N° 5.503.651-9 (SESP/PR) - CPF/MF N° 706.392.219-04 DECLARA, sob as penas da Lei, Para os fins de direito, e sob as penas da Lei, na qualidade de Proponente do procedimento licitatório, supra citado, que: nossos produtos (pneus) são de 1º linha, com borracha de primeiro uso e que atendem todos os quesitos de controle de qualidade e devidamente certificados, e de que todos os pneus cotados atendem as normas da ABNT (Associação Brasileira de Normas Técnicas) – NBR 5531, NBR 6087, NBR 6088, atendendo integralmente as normas técnicas brasileiras vigentes, emanadas do competente órgão fiscalizador e certificador, com avaliação de institutos acreditados pelo INMETRO e cumprem as normas, tais como: O Regulamento Técnico RTQ 41, a Portaria INMETRO nº 5, de 14 de janeiro de 2000 e a Norma INMETRO - NIEDQUAL-044, de julho de 2000.

DECLARAMOS Possuirmos estrutura, produto em estoque, bem como material necessário para atendimento integral do termo de referência deste edital.

DECLARAMOS Que Os Produtos Fornecidos, (Pneus Câmaras De Ar E Protetores) Terá Prazo De Fabricação Igual Ou Inferior A Seis Meses No Momento Da Entrega

DECLARAÇÃO DE GARANTIA

Garantia: os produtos possuem garantias contra defeitos de fabricação:

Pneus: 05 (cinco) anos contados a partir da data de recebimento em definitivo dos pneus.

Câmaras de Ar: 05 (cinco) anos contados a partir da data de recebimento em definitivo dos produtos.

Protetores: 05 (cinco) anos contados a partir da data de recebimento em definitivo dos produtos.

Guarapuava/PR, em 02 de Setembro de 2021.



OAMIS PNEUS IMPORTAÇÃO E EXPORTAÇÃO LTDA

CNPJ 20.707.920/0001-51

EDITE SILVA AQSENE

Sócia Administradora

RG N° 5.503.651-9 (SESP/PR) - CPF/MF N° 706.392.219-04

Rua Vicente Machado, 2188 – Centro

Guarapuava/PR – CEP 85010-260

Telefone (42) 3622-6363

DECLARAÇÃO DE DESTINAÇÃO AMBIENTALMENTE CORRETA DE PNEUS INSERVÍVEIS E DE LOGÍSTICA REVERSA E RESPONSABILIDADE AMBIENTAL

MUNICÍPIO DE RIO BONITO DO IGUAÇU - PARANÁ
PREGÃO PRESENCIAL N.º. 68/2021-PMRBI
SISTEMA DE REGISTRO DE PREÇOS

A empresa **OAMIS PNEUS IMPORTAÇÃO E EXPORTAÇÃO LTDA**, pessoa jurídica de direito privado, inscrita no CNPJ nº 20.707.920/0001-51, IE N.º. 9.067.020.020, localizada na Rua Vicente Machado, 2188 Centro Guarapuava-Paraná, neste ato representada pela Sra. **EDITE SILVA AQSENEN**, RG N.º 5.503.651-9 (SESP/PR) - CPF/MF N.º 706.392.219-04 DECLARA, que, em conformidade e para atendimento da Resolução N.º 416/2009 do CONSELHO NACIONAL DO MEIO AMBIENTE - CONAMA, dá a Destinação Ambientalmente Correta dos Pneus Inservíveis recebidos nos processos de comercialização de pneus novos.

DECLARA, DECLARA, para fins do disposto no inciso VI do art. 33 da Lei nº 12.305/2010, que adotará procedimento de logística reversa com o Município, e que os pneus recolhidos serão descartados de acordo com as práticas e as políticas de sustentabilidade ambiental previstas em lei, sem qualquer ônus para a contratante.

Para destinação final desse passivo ambiental, a empresa conta com o regime de parceria com as empresas **LUCIANO DE OLIVEIRA PNEUS USADOS-ME**, inscrita no CNPJ sob o N.º 09.255.955/0001-64 e **COCKSTONE INDÚSTRIA E COMÉRCIO DE PNEUS LTDA**, inscrita no CNPJ sob o N.º 11.555.806/0001-62. Para comprovação das remessas, a empresa mantém em seus arquivos as Notas Fiscais de Simples Remessa de tais Pneus Inservíveis.

Guarapuava/PR, em 02 de Setembro de 2021.



OAMIS PNEUS IMPORTAÇÃO E EXPORTAÇÃO LTDA

CNPJ 20.707.920/0001-51

EDITE SILVA AQSENEN

Sócia Administradora

RG N.º 5.503.651-9 (SESP/PR) - CPF/MF N.º 706.392.219-04

Rua Vicente Machado, 2188 – Centro

Guarapuava/PR – CEP 85010-260

Telefone (42) 3622-6363



BRASIL
/HTTP://GOV.BR/

Avaliação da Procurando algo? Conformidade

Buscar

Página inicial (<http://www.inmetro.gov.br/>) / Qualidade (<http://www.inmetro.gov.br/qualidade/>)
Registro de objeto (...) / Consultar registros concedidos

Registro de Objeto Consultar registros concedidos

Q Detalhes do Registro 001257/2016

Exportar para Excel Exportar para PDF

Status Ativo Concessão 02/03/2016

Validade 11/07/2023

Badax Comercial Ltda Me
Rua Marechal Rondon, 424 Galpão 03 Cep:89065200 | Saito do Norte - Blumenau - SC
Tel: (Telefone) (47) 3285.8944 - luz@badax.com.br (mailto:luz@badax.com.br)

Programa de Avaliação da Conformidade
Pneus Novos de Motocicleta, Motoneta e Ciclomotor, Automóvel de Passageiros, Inclusive os de uso misto, e rebocados, Veículos Comerciais, Comerciais Leves e Rebocados

Portaria Inmetro Nome de Família
nº (Número) 544 de 25/10/2012 2A2B1C4D4

Certificado
4447/2019-PN-1

-Pesquisar histórico de alterações

Data Alteração Marca Modelo Descrição

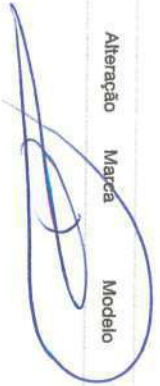

<< Voltar

(<http://www.brasil.gov.br/>) [Inmetro](http://www.inmetro.gov.br/) (<http://www.inmetro.gov.br/>)

Data	Alteração	Marca	Modelo	Descrição
02/03/2016	Incluido	FORCEUM	175/70 R13 82H EXP 70	
02/03/2016	Incluido	FORCEUM	185/70 R13 86H N300	
02/03/2016	Incluido	FORCEUM	185/70 R14 88H D650	
02/03/2016	Incluido	FORCEUM	185/70 R14 88H EXP 70	
02/03/2016	Incluido	FORCEUM	185/70 R14 88H TRIDEKA	
02/03/2016	Incluido	FORCEUM	195/70 R14 91H EXP 70	
02/03/2016	Incluido	FORCEUM	205/70 R15 95H EXP 70	
02/03/2016	Incluido	FORCEUM	215/70 R16 100H HEPTAGON HT	
07/03/2018	Incluido	FORCEUM	175/70 R13 82H TRIDEKA	
07/03/2018	Incluido	FORCEUM	185/70 R14 88H ECOSA	
24/04/2019	Incluido	FORCEUM	195/70 R14 91H ECOSA	
24/04/2019	Incluido	FORCEUM	205/70 R14 97H ECOSA	
24/04/2019	Incluido	FORCEUM	175/70 R13 82H ECOSA	
24/04/2019	Excluido	FORCEUM	265/70 R16 116H PENTA	

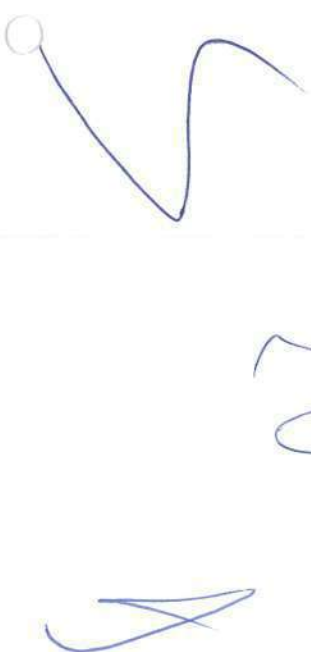



BRASIL
(http://gov.br)
INMETRO

Avaliação da Procurando algo?
Conformidade

Buscar

Página inicial (http://www.inmetro.gov.br/) / Qualidade (http://www.inmetro.gov.br/qualidade/) / Registro de objeto (...) / Consultar registros concedidos

☰ Registro de Objeto Consultar registros concedidos

Q Detalhes do Registro 007212/2017

📄 Exportar para Excel

📄 Exportar para PDF

Status

Ativo

Concessão

13/11/2017

Validade

10/10/2021

Badax Comercial Ltda Me

Rua Marechal Rondon, 424 Galpão 03 Cep:89065200 | Saito do Norte - Blumenau - SC
Tel.: (Tefone) (47) 3285.8944 - luiz@badax.com.br (mailto:luiz@badax.com.br)

Programa de Avaliação da Conformidade

Pneus Novos de Motocicleta, Motoneta e Cidomotor, Automóvel de Passageiros, inclusive os de uso misto, e rebocados, Veículos Comerciais, Comerciais Leves e Rebocados

Portaria Inmetro

nº (Número) 544 de 25/10/2012

Nome de Família

2A2B1C4D3

Certificado

4448/2019-PN-5

↳ Pesquisar histórico de alterações

Data	Alteração	Marca	Modelo	Descrição

Data	Alteração	Marca	Modelo	Descrição
13/11/2017	Incluido	FORCEUM ECOSA	175/70 R14 84T	

<< Voltar

(http://www.brasili.gov.br) (http://www.acessoainformacao.gov.br)



BRASIL
INMETRO

Avaliação da Conformidade

Procurando algo?

Buscar

Página inicial (<http://www.inmetro.gov.br/>) / Qualidade (<http://www.inmetro.gov.br/qualidade/>) / Registro de objeto (...) / Consultar registros concedidos

Registro de Objeto Consultar registros concedidos

Q Detalhes do Registro 000836/2016

Exportar para Excel

Exportar para PDF

Status Ativo

Correção 11/02/2016

Validade 11/07/2023

Badax Comercial Ltda Me

Rua Marechal Rondon, 424 Galpão 03 Cep:89065200 | Salto do Norte - Blumenau - SC
Tel: (Telefone) (47) 3235.8944 - luz@badax.com.br (<mailto:luz@badax.com.br>)

Programa de Avaliação da Conformidade
Pneus Novos de Motocicleta, Motoneta e Ciclomotor, Automóvel de Passageiros, inclusive os de uso misto, e rebocados, Veículos Comerciais, Comerciais Leves e Rebocados

Portaria Inmetro

Nome de Família

nº (Número) 544 de 25/10/2012

2A2B1C5D4

Certificado 4447/2019-PN-3

↳ Pesquisar histórico de alterações

Data

Alteração

Marca

Modelo

Descrição

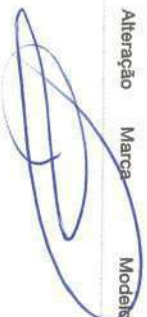

Data

Alteração

Marca

Modelo

Descrição

11/02/2016	Incluido	FORCEUM	175/65 R14 82H N300	
11/02/2016	Incluido	FORCEUM	185/65 R14 86H N300	
11/02/2016	Incluido	FORCEUM	185/65 R14 86H TRIDEKA	
11/02/2016	Incluido	FORCEUM	285/65 R17 116H HEPTAGON HT	
07/03/2018	Incluido	FORCEUM	215/65 R15 96H HENA	
07/03/2018	Incluido	FORCEUM	185/65 R15 88H ECOSA	
11/03/2019	Incluido	FORCEUM	195/65 R15 91H ECOSA	

<< Voltar

(<http://www.brasil.gov.br>) (<http://www.acessoriainformacao.gov.br/>)

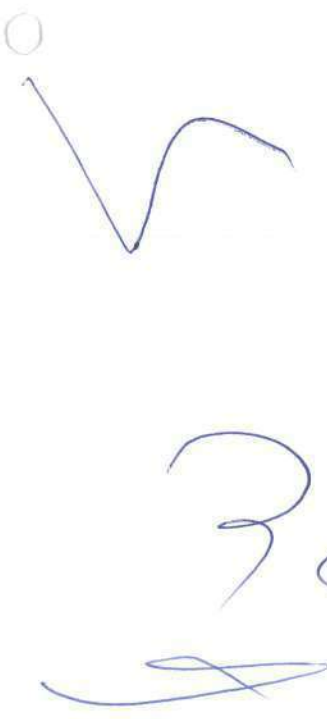
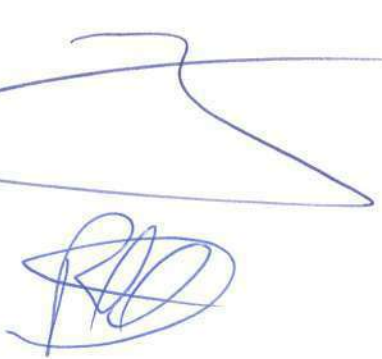



Avaliação da Conformidade

Buscar

Página inicial (http://www.inmetro.gov.br/) / Qualidade (http://www.inmetro.gov.br/qualidade) / Registro de objeto (...) / Consultar registros concedidos

Registro de Objeto Consultar registros concedidos

Q Detalhes do Registro 004087/2012

Status Ativo Concessão 28/12/2012

CONTINENTAL DO BRASIL PRODUTOS AUTOMOTIVOS LTDA
Rua Hilda del Nero Biscuolo, 102 Cep:13208-703 | Jardim Florida - Jundiaí - SP
Tel: (Telefonia) (11) 4583.8161 - eduardo.roveri@continental.com
(mailto:eduardo.roveri@continental.com) - CNPJ: 02.036.483/0004-52

Programa de Avaliação da Conformidade
Pneus Novos de Motocicleta, Motoneta e Ciclomotor, Automóvel de Passageiros, Inclusive os de uso misto, e rebocados, Veículos Comerciais, Comerciais Leves e Rebocados

Portaria Inmetro Nome de Família
DE (Número) 544 de 25/10/2012 2A2B2C4D3
Certificado 94.186/20

Pesquisar histórico de alterações

Data	Alteração	Marca	Modelo	Descrição
06/06/2019	Incluido	CONTINENTAL	165/70R13 83T XL ContEcoContact 3	352910
06/06/2019	Incluido	CONTINENTAL	245/70R16 111T XL CrossContact LX Sport	354075

Alteração

Data	Alteração	Marca	Modelo	Descrição
06/06/2019	Incluido	CONTINENTAL	245/70R16 111T XL ContEcoContact LX	354105
06/06/2019	Incluido	CONTINENTAL	245/70R16 111T XL ContEcoContact LX 2	354419
06/06/2019	Incluido	CONTINENTAL	245/70R17 114T XL FR CrossContact ATR	354827
06/06/2019	Incluido	CONTINENTAL	255/70R15 112T XL FR CrossContact ATR	354833
06/06/2019	Incluido	CONTINENTAL	245/70R16 111T XL CrossContact LX Sport	354920
06/06/2019	Incluido	CONTINENTAL	165/70R14 85T XL ContEcoContact 5	355042
06/06/2019	Incluido	CONTINENTAL	175/70R14 88T XL ContEcoContact 5	355284
06/06/2019	Incluido	CONTINENTAL	165/70R14 85T XL ContEcoContact 3	357795
06/06/2019	Incluido	CONTINENTAL	165/70R14 85T XL ContEcoContact 3	359100
06/06/2019	Incluido	SEMPERIT	165/70R14 85T XL COMFORT-LIFE 2	372086
06/06/2019	Incluido	SEMPERIT	175/70R14 88T XL COMFORT-LIFE 2	372089
06/06/2019	Incluido	SEMPERIT	245/70R16 111T XL FR Trail-Life A/T	401944
06/06/2019	Incluido	GENERAL	235/70R17 111T XL FR GRABBER HTS60 OWL	450476
06/06/2019	Incluido	GENERAL	225/70R17 108T XL FR Grabber AT3	450645
06/06/2019	Incluido	GENERAL	245/70R17 114T XL FR Grabber AT3	450658
06/06/2019	Incluido	GENERAL	255/70R15 112T XL FR Grabber AT3	450664
06/06/2019	Incluido	GENERAL	245/70R16 111T XL FR GRABBER AT	450854
06/06/2019	Incluido	CONTINENTAL	245/70R16 111T XL ContEcoContact LX	451076
06/06/2019	Incluido	BARUM	165/70R13 83T XL Brillantis 2	1540389
06/06/2019	Incluido	BARUM	165/70R14 85T XL Brillantis 2	1540391
06/06/2019	Incluido	BARUM	175/70R14 88T XL Brillantis 2	1540396
06/06/2019	Incluido	CONTINENTAL	245/70R16 111T XL FR ContEcoContact LX 2	1549302
06/06/2019	Incluido	CONTINENTAL	245/70R16 111T XL ContEcoContact LX	1549688
06/06/2019	Incluido	CONTINENTAL	245/70R14 85T XL FR CrossContact ATR	1550570
06/06/2019	Incluido	VIKING	165/70R14 85T XL CityTech II	1552043

Data	Alteração	Marca	Modelo	Descrição
06/06/2019	<input checked="" type="checkbox"/> Incluído	VIKING	175/70R 14 88T XL City/Tech II	1562045
06/06/2019	<input checked="" type="checkbox"/> Incluído	CONTINENTAL	165/70R 14 85T XL ConTECoContact 3	311145
03/01/2021	<input checked="" type="checkbox"/> Incluído	CONTINENTAL	165/70R 14 85T XL EcoContact 6	0311577

5 páginas(s)	<	1	2 (7?pag=2&NumeroRegistro=004087/2012)	
			3 (7?pag=3&NumeroRegistro=004087/2012)	4 (7?pag=4&NumeroRegistro=004087/2012)
			5 (7?pag=5&NumeroRegistro=004087/2012)	> (7?pag=5&NumeroRegistro=004087/2012)

(<http://www.brasil.gov.br/Barras-Govern> (<http://www.acessoainformacao.gov.br/>)





Registro 000824/2014 | Avaliação da Conformidade

Avaliação da Conformidade

Procurando algo?

Buscar

Página inicial (<http://www.immetro.gov.br/>) / Qualidade (<http://www.immetro.gov.br/qualidade/>) / Registro de objeto (...) / Consultar registros concedidos

Registro de Objeto Consultar registros concedidos

Detalhes do Registro 000824/2014

Status Ativo Concessão 16/01/2014

ANGELS INVESTIMENTOS LTDA
AVENIDA: JOSE MARIA DE BRITO, 601 Cep:85864-320 | JARDIM DAS NAÇÕES - FOZ DO IGUAÇU - PR
Tel.: (Telefone) (45) 3025.5088 - immetro@angelsinvestimentos.com.br
(mailto:immetro@angelsinvestimentos.com.br)

Programa de Avaliação da Conformidade
Pneus Novos de Motocicleta, Motoneta e Ciclomotor, Automóvel de Passageiros, Inclusive os de uso misto, e rebocados, Veículos Comerciais, Comerciais Leves e Rebocados

Portaria Immetro Nome de Família
nº (Número) 544 de 25/10/2012 2A2B1C6D4

Certificado 94.050/19

Pesquisar histórico de alterações

Data	Alteração	Marca	Modelo	Descrição
------	-----------	-------	--------	-----------

11/12/2020

Registro 000824/2014 | Avaliação da Conformidade

Data	Alteração	Marca	Modelo	Descrição
03/12/2014	Incluido	CONSTANCY	LY166	185/60R14 82H
03/12/2014	Incluido	CONSTANCY	LY688	185/60R14 82H
03/12/2014	Incluido	CONSTANCY	LY688	185/60R15 84H
03/12/2014	Incluido	CONSTANCY	LY688	235/60R16 100H
03/12/2014	Incluido	CONSTANCY	LY688	205/60R15 91H
24/02/2015	Incluido	CONSTANCY	LY688	195/60R15 88H
14/03/2016	Incluido	CONSTANCY	185/60R14 75H LY166	
14/03/2016	Incluido	CONSTANCY	175/60R15 81H LY688	
14/03/2016	Incluido	CONSTANCY	185/55R14 80H LY688	
14/03/2016	Incluido	ADERENZA	185/60R14 82H PREMIUM	
14/03/2016	Incluido	ADERENZA	185/60R14 82H SPEEDLINE	
14/03/2016	Incluido	ADERENZA	235/60R16 100H SPEEDLINE	
14/03/2016	Incluido	ADERENZA	205/60R15 91H SPEEDLINE	
14/03/2016	Incluido	ADERENZA	195/60R15 88H SPEEDLINE	
14/03/2016	Incluido	ADERENZA	165/60R14 75H PREMIUM	
14/03/2016	Incluido	ADERENZA	175/60R15 81H SPEEDLINE	
14/03/2016	Incluido	ADERENZA	185/55R14 80H SPEEDLINE	
14/03/2016	Incluido	ADERENZA	185/60R15 84H SPEEDLINE	
15/04/2016	Incluido	XBRI	185/60R14 82H ECOLOGY	
15/04/2016	Incluido	XBRI	185/60R15 84H FASTWAY	
15/04/2016	Incluido	XBRI	205/60R15 91H FASTWAY	
15/04/2016	Incluido	XBRI	235/60R16 100H FASTWAY	
05/01/2017	Incluido	XBRI	195/60R15 88H FASTWAY	
05/01/2017	Incluido	XBRI	195/60R14 86H ECOLOGY	

Data	Alteração	Marca	Modelo	Descrição
05/01/2017	Incluido	XBRI	185/55R15 82H ECOLOGY	
05/01/2017	Incluido	XBRI	185/60R15 84H ECOLOGY	
05/01/2017	Incluido	XBRI	195/55R15 85H ECOLOGY	
05/01/2017	Incluido	XBRI	195/60R15 88H ECOLOGY	
05/01/2017	Incluido	XBRI	205/55R16 91H ECOLOGY	

6 página(s)	<	1	2	(?pag=2&NumeroRegistro=000824/2014)
3	(?pag=3&NumeroRegistro=000824/2014)	4	(?pag=4&NumeroRegistro=000824/2014)	
5	(?pag=5&NumeroRegistro=000824/2014)	6	(?pag=6&NumeroRegistro=000824/2014)	
>	(?pag=6&NumeroRegistro=000824/2014)			

<< Voltar

(<http://www.brasil.gov.br/garraGovBr> (<http://www.acessoainformacao.gov.br/>))





BRASIL
INMETRO
ANOS

Avaliação da Conformidade

Procurando algo?

Buscar

Página inicial (<http://www.inmetro.gov.br/>) / Qualidade (<http://www.inmetro.gov.br/qualidade/>) / Registro de objeto (...) / Consultar registros concedidos

Registro de Objeto Consultar registros concedidos

Detalhes do Registro 008580/2014

Status Ativo Concessão 24/10/2014

BKS COMÉRCIO IMPORTAÇÃO E EXPORTAÇÃO LTDA
Rod. BR-101 Sul, 4005 Prédio F Cep:50780-627 | Barro - Recife - PE
Tel.: (Telefone) (71) 3272.0108 - marta@bkstrading.com.br (mailto:marta@bkstrading.com.br)

Programa de Avaliação da Conformidade
Pneus Novos de Motocicleta, Motoneta e Ciclomotor, Automóvel de Passageiros, Inclusive os de uso misto, e rebocados, Veículos Comerciais, Comerciais Leves e Rebocados

Portaria Inmetro nº (Número) 544 de 25/10/2012 Nome de Família (F13) 3A2B2C2

Certificado 04P-0654.02-13

~Pesquisar histórico de alterações

Data	Alteração	Marca	Modelo	Descrição
------	-----------	-------	--------	-----------

Data	Alteração	Marca	Modelo	Descrição
06/11/2014	Incluido	COMFORSER	CF3000	LT235/75R15 104/101Q 6PR TL
06/11/2014	Incluido	COMFORSER	CF3000	LT215/75R15 100/97Q 6PR TL
06/11/2014	Incluido	COMFORSER	CF300	195/70R15C 104/102R 8PR TL
06/11/2014	Incluido	COMFORSER	CF300	185R14C 102/100Q 8PR TL
06/11/2014	Incluido	COMFORSER	CF300	185/75R16C 104/102R 8PR TL
02/01/2015	Incluido	COMFORSER	CF1000	30X9.50R15LT 104R TL
21/09/2016	Incluido	COMFORSER	195/65R16C 8PR 104/102R TL CF300	
21/09/2016	Incluido	COMFORSER	175/70R14C 8PR 95/93R TL TL CF350	
21/09/2016	Incluido	COMFORSER	206/65R15C 6PR 102/100T TL CF350	
21/09/2016	Incluido	COMFORSER	175/75R16C 8PR 101/99R TL CF350	
21/09/2016	Incluido	ARTUM	30x9.50R15LT 104R TL A1000	
21/09/2016	Incluido	ARTUM	185/75R16C 8PR 104/102R TL A300	
21/09/2016	Incluido	ARTUM	185R14C 8PR 102/100Q TL A300	
21/09/2016	Incluido	ARTUM	195/70R15C 8PR 104/102R TL A300	
21/09/2016	Incluido	ARTUM	LT215/75R15 6PR 100/97Q TL A3000	
21/09/2016	Incluido	ARTUM	LT235/75R15 6PR 104/101Q TL A3000	
21/09/2016	Incluido	ARTUM	195/65R16C 8PR 104/102R TL A300	

Data	Alteração	Marca	Modelo	Descrição
21/09/2016	<input checked="" type="checkbox"/> Incluído	ARTUM	175/70R14C 8PR 95/93R TL LT A350	
21/09/2016	<input checked="" type="checkbox"/> Incluído	ARTUM	205/65R15C 6PR 102/100T TL A350	
21/09/2016	<input checked="" type="checkbox"/> Incluído	ARTUM	175/75R16C 8PR 101/99R TL A350	
21/11/2018	<input checked="" type="checkbox"/> Incluído	COMFORSER	CF350	175/70R14C 8PR 98/96S TL LT
30/12/2019	<input checked="" type="checkbox"/> Incluído	COMFORSER	185R14C 102/100Q 8PR WSW BSW CF300	
30/12/2019	<input checked="" type="checkbox"/> Incluído	COMFORSER	215/65 R15C 104/102T 6PR CF350	

(<http://www.brasil.gov.br/BarrasGovBr> (<http://www.acessoainformacao.gov.br/>))





Avaliação da Conformidade

Buscar

Página inicial (<http://www.inmetro.gov.br/>)
/ Qualidade (<http://www.inmetro.gov.br/qualidade/>) / Registro de objeto (./)
/ Consultar registros concedidos

Registro de Objeto Consultar registros concedidos

Q Detalhes do Registro 000811/2014

Status Ativo Concessão 16/01/2014

ANGELS INVESTIMENTOS LTDA
AVENIDA: JOSE MARIA DE BRITO, 601 Cep:85864-320 | JARDIM DAS NAÇÕES - FOZ DO IGUAÇU - PR
Tel.: (Telefone) (45) 3025.5088 - inmetro@angelsinvestimentos.com.br
(mailto:inmetro@angelsinvestimentos.com.br) - CNPJ: (CNPJ)82.534.819/0001-01

Programa de Avaliação da Conformidade
Pneus Novos de Motocicleta, Motoneta e Ciclomotor, Automóvel de Passageiros, inclusive os de uso misto, e rebocados, Veículos Comerciais, Comerciais Leves e Rebocados

Portaria Inmetro Nome de Família
nº (Número) 544 de 25/10/2012 2A2B1C5D4

Certificado 94.047/19

Pesquisar histórico de alterações

Data	Alteração	Marca	Modelo	Descrição
30/04/2021	Incluido	XBRI	185/65R14 86H ECOLOGY	2A2B1C5D4

Data	Alteração	Marca	Modelo	Descrição
30/04/2021	Incluido	XBRI	185/65R15 88H ECOLOGY	2A2B1C5D4
30/04/2021	Incluido	XBRI	195/65R15 91H ECOLOGY	2A2B1C5D4
30/04/2021	Incluido	XBRI	205/65R15 94H ECOLOGY	2A2B1C5D4
30/04/2021	Incluido	XBRI	195/65R14 89H ECOLOGY	2A2B1C5D4
30/04/2021	Incluido	XBRI	175/65R15 84H ECOLOGY	2A2B1C5D4
30/04/2021	Incluido	XBRI	215/65R15 96H ECOLOGY	2A2B1C5D4
30/04/2021	Incluido	XBRI	205/65R16 95H ECOLOGY	2A2B1C5D4
30/04/2021	Incluido	XBRI	215/65R16 98H ECOLOGY	2A2B1C5D4
30/04/2021	Incluido	XBRI	225/65R17 102H ECOLOGY	2A2B1C5D4
30/04/2021	Incluido	XBRI	215/65R16 98H FORZA HT 2	2A2B1C5D4
30/04/2021	Incluido	XBRI	215/65R17 99H FORZA HT 2	2A2B1C5D4
30/04/2021	Incluido	XBRI	265/65R17 112H FORZA HT 2	2A2B1C5D4
30/04/2021	Incluido	XBRI	275/65R18 116H FORZA HT 2	2A2B1C5D4
30/04/2021	Incluido	XBRI	255/65R16 109H FORZA HT 2	2A2B1C5D4
30/04/2021	Incluido	XBRI	225/65R16 100H FORZA HT 2	2A2B1C5D4
30/04/2021	Incluido	XBRI	235/65R16 103H FORZA HT 2	2A2B1C5D4
30/04/2021	Incluido	XBRI	205/65R16 95H FORZA HT 2	2A2B1C5D4
30/04/2021	Incluido	XBRI	225/65R17 102H FORZA HT 2	2A2B1C5D4
30/04/2021	Incluido	XBRI	285/65R17 116H FORZA HT 2	2A2B1C5D4
30/04/2021	Incluido	XBRI	275/65R17 115H FORZA HT 2	2A2B1C5D4
30/04/2021	Incluido	XBRI	255/65R17 110H FORZA HT 2	2A2B1C5D4
30/04/2021	Incluido	XBRI	225/65R18 103M FORZA HT 2	2A2B1C5D4
30/04/2021	Incluido	XBRI	265/65R18 114H FORZA HT 2	2A2B1C5D4
30/04/2021	Incluido	XBRI	205/65R18 106H FORZA HT 2	2A2B1C5D4
30/04/2021	Incluido	XBRI	205/65R15 94H FORZA HT 2	2A2B1C5D4
30/04/2021	Incluido	ALLOSURUS	185/65R14 86H TORVO AH7	2A2B1C5D4
30/04/2021	Incluido	ALLOSURUS	185/65R14 86H TORVO AH7	2A2B1C5D4
30/04/2021	Incluido	ALLOSURUS	185/65R14 86H TORVO AH7	2A2B1C5D4

Data	Alteração	Marca	Modelo	Descrição
30/04/2021	<input type="checkbox"/> Incluir	ALLOSOURUS	195/65R15 91H TORVO AH7	2A2B1C5D4
30/04/2021	<input type="checkbox"/> Incluir	ALLOSOURUS	205/65R15 94H TORVO AH7	2A2B1C5D4

- 10 página(s) < (?pag=1&NumeroRegistro=000811/2014)
- 1 (?pag=1&NumeroRegistro=000811/2014) 2 3 (?pag=3&NumeroRegistro=000811/2014)
 - 4 (?pag=4&NumeroRegistro=000811/2014) 5 (?pag=5&NumeroRegistro=000811/2014)
 - 6 (?pag=6&NumeroRegistro=000811/2014) 7 (?pag=7&NumeroRegistro=000811/2014)
 - 8 (?pag=8&NumeroRegistro=000811/2014) 9 (?pag=9&NumeroRegistro=000811/2014)
 - 10 (?pag=10&NumeroRegistro=000811/2014) > (?pag=10&NumeroRegistro=000811/2014)

<< Volta

(<http://www.brasil.gov.br/gov> (<http://www.acessoainformacao.gov.br/>))



A large, stylized handwritten signature in blue ink, written over the bottom portion of the page.





[Página Inicial \(http://www.inmetro.gov.br/\)](http://www.inmetro.gov.br/)
[Qualidade \(http://www.inmetro.gov.br/qualidade/\)](http://www.inmetro.gov.br/qualidade/) / [Registro de objeto \(...\)](#)
[Consultar registros concedidos](#)

Avaliação da Procurando algo?
Conformidade

Registro de Objeto

Q Detalhes do Registro 000810/2014

Status
 Ativo **Concessão**
16/01/2014

ANGELS INVESTIMENTOS LTDA
 AVENIDA: JOSE MARIA DE BRITTO, 601 Cep:85864-320 | JARDIM DAS NAÇÕES - FOZ DO IGUAÇU - PR
 Tel: (Telefone) (45) 3025.5088 - Inmetro@angelsinvestimentos.com.br
 (mailto:inmetro@angelsinvestimentos.com.br)

Programa de Avaliação da Conformidade
 Pneus Novos de Motocicleta, Motoneta e Ciclomotor, Automóvel de Passageiros, inclusive os de uso misto, e rebocados, Veículos Comerciais, Comerciais Leves e Rebocados

Portaria Inmetro
 nº (Número) 544 de 25/10/2012 **Nome de Família**
2A2B1C5D3

Certificado
 94.046/19

-Pesquisar histórico de alterações

Data	Alteração	Marca	Modelo	Descrição
15/04/2016	<input type="button" value="Incluido"/>	XBRI	175/65R14 82T ECOLOGY	

Data	Alteração	Marca	Modelo	Descrição
15/04/2016	<input type="button" value="Incluido"/>	XBRI	185/65R14 86T ECOLOGY	
15/04/2016	<input type="button" value="Incluido"/>	XBRI	225/65R17 102T FASTWAY	
26/09/2016	<input type="button" value="Incluido"/>	XBRI	P225/65R17 102T FORZA HT	
26/09/2016	<input type="button" value="Incluido"/>	XBRI	P235/65R17 103T FORZA HT	
26/09/2016	<input type="button" value="Incluido"/>	XBRI	P245/65R17 105T FORZA HT	
26/09/2016	<input type="button" value="Incluido"/>	XBRI	P265/65R17 110T FORZA HT	
26/09/2016	<input type="button" value="Incluido"/>	CONSTANCY	245/65R17 107S TERRA XPLORE C1 AT	
26/09/2016	<input type="button" value="Incluido"/>	CONSTANCY	235/65R17 104T TERRA XPLORE C1 AT	
05/01/2017	<input type="button" value="Incluido"/>	CONSTANCY	P255/65R16 106T LV788	
05/01/2017	<input type="button" value="Incluido"/>	CONSTANCY	P225/65R17 102T LV788	
05/01/2017	<input type="button" value="Incluido"/>	CONSTANCY	P235/65R18 104T LV788	
05/01/2017	<input type="button" value="Incluido"/>	CONSTANCY	P235/65R17 103T LV788	
05/01/2017	<input type="button" value="Incluido"/>	CONSTANCY	P245/65R17 105T LV788	
05/01/2017	<input type="button" value="Incluido"/>	CONSTANCY	P265/65R17 110T LV788	
05/01/2017	<input type="button" value="Incluido"/>	CONSTANCY	265/65R17 112T TERRA XPLORE C2 AT	
05/01/2017	<input type="button" value="Incluido"/>	CONSTANCY	215/65R16 98T TERRA XPLORE C2 AT	
05/01/2017	<input type="button" value="Incluido"/>	CONSTANCY	215/65R17 99T TERRA XPLORE C2 AT	
05/01/2017	<input type="button" value="Incluido"/>	CONSTANCY	275/65R18 116T TERRA XPLORE C2 AT	
05/01/2017	<input type="button" value="Incluido"/>	ADERENZA	245/65R17 107S OPENLAND AT	
05/01/2017	<input type="button" value="Incluido"/>	ADERENZA	235/65R17 104T OPENLAND AT	
05/01/2017	<input type="button" value="Incluido"/>	ADERENZA	265/65R17 112T OPENLAND AT 2	
05/01/2017	<input type="button" value="Incluido"/>	XBRI	245/65R17 107S FORZA AT	
05/01/2017	<input type="button" value="Incluido"/>	XBRI	235/65R17 104T FORZA AT	
05/01/2017	<input type="button" value="Incluido"/>	XBRI	265/65R17 112T FORZA AT 2	
05/01/2017	<input type="button" value="Incluido"/>	XBRI	215/65R16 98T FORZA AT 2	
05/01/2017	<input type="button" value="Incluido"/>	XBRI	215/65R17 99T FORZA AT 2	
05/01/2017	<input type="button" value="Incluido"/>	XBRI	275/65R18 116T FORZA AT 2	

Data	Alteração	Marca	Modelo	Descrição
05/01/2017	<input type="checkbox"/> Incluído	XBRI	185/65R 15 88T ECOLOGY	
14/06/2017	<input type="checkbox"/> Incluído	ALLOSAURUS	175/65R 14 82T TORVO AH7	

- 5 página(s) < (?pag=1&NumeroRegistro=000810/2014) 1 (?pag=1&NumeroRegistro=000810/2014)
- 2 3 (?pag=3&NumeroRegistro=000810/2014) 4 (?pag=4&NumeroRegistro=000810/2014)
- 5 (?pag=5&NumeroRegistro=000810/2014) > (?pag=5&NumeroRegistro=000810/2014)



(<http://www.brasil.gov.br/Barra-Gover>: (<http://www.acessoainformacao.gov.br/>))



BRASIL
HTTP://GOV.BR



Avaliação da Conformidade

Procurando algo?

Buscar

Página inicial (<http://www.inmetro.gov.br/>)
/ Qualidade (<http://www.inmetro.gov.br/qualidade/>) / Registro de objeto (...)
/ Consultar registros concedidos

Registro 008572/2014 | Avaliação da Conformidade

Registro de Objeto Consultar registros concedidos

Q Detalhes do Registro 008572/2014

Status Ativo Concessão 24/10/2014

BKS COMÉRCIO IMPORTAÇÃO E EXPORTAÇÃO LTDA
Rod. BR-101 Sul, 4005 Prédio F Cep:50780-627 | Barro - Recife - PE
Tel. (Telefone) (71) 3272.0108 - maria@bkstrading.com.br (mailto:maria@bkstrading.com.br) - CNPJ:
(CNPJ)09.834.192/0001-62

Programa de Avaliação da Conformidade
Pneus Novos de Motocicleta, Motoneta e Ciclomotor, Automóvel de Passageiros, inclusive os de uso misto, e rebocados, Veículos Comerciais, Comerciais Leves e Rebocados

Portaria Inmetro
Nome de Família (F05) 2A2B1C5D4
nº (Número) 544 de 25/10/2012

Certificado
04P-0654.02-05

-Pesquisar histórico de alterações

Data	Alteração	Marca	Modelo	Descrição
21/09/2016	Incluido	ARTUM	185/65R15 88H A600	
21/09/2016	Incluido	ARTUM	175/65R15 84H A600	

registro.inmetro.gov.br/consultar/detalhe?spk?req=2&NumeroRegistro=008572/2014

1/3

16/04/2021

Registro 008572/2014 | Avaliação da Conformidade

Data	Alteração	Marca	Modelo	Descrição
21/09/2016	Incluido	ARTUM	205/65R15 94H A600	
21/09/2016	Incluido	ARTUM	205/65R15 94H A900	
21/09/2016	Incluido	ARTUM	195/65R15 91H A600	
21/09/2016	Incluido	ARTUM	195/65R15 91H A900	
21/09/2016	Incluido	ARTUM	185/65R14 86H A600	
21/09/2016	Incluido	ARTUM	185/65R14 86H A900	
21/09/2016	Incluido	ARTUM	175/65R14 82H A600	
21/09/2016	Incluido	ARTUM	215/65R15 96H A600	
21/09/2016	Incluido	ARTUM	205/65R16 95H A2000	
21/09/2016	Incluido	ARTUM	185/65R14 86H A620	
21/09/2016	Incluido	ARTUM	185/65R15 88H A620	
21/09/2016	Incluido	ARTUM	195/65R15 91H A620	
21/09/2016	Incluido	ARTUM	205/65R15 94H A620	
21/09/2016	Incluido	COMFORSER	215/65R15 96H CF600	
21/09/2016	Incluido	ARTUM	175/65R14 82H A620	
21/09/2016	Incluido	COMFORSER	175/65R14 82H CF620	
26/06/2018	Incluido	COMFORSER	155/65R14 75H Sports-K4	
26/06/2018	Incluido	COMFORSER	165/65R15 81H Sports-K4	
26/06/2018	Incluido	COMFORSER	185/65R14 86H CF510	
26/06/2018	Incluido	COMFORSER	185/65R15 88H CF510	
26/06/2018	Incluido	COMFORSER	195/65R14 89H CF510	
26/06/2018	Incluido	COMFORSER	195/65R15 91H CF510	
26/06/2018	Incluido	COMFORSER	205/65R15 94H CF510	
26/06/2018	Incluido	COMFORSER	215/65R15 96H CF510	
21/11/2018	Incluido	COMFORSER	Sports-K4	155/65R14 75S
30/12/2019	Incluido	COMFORSER	175/65 R14 82H CF610	
30/12/2019	Incluido	COMFORSER	175/65 R15 84H CF610	

registro.inmetro.gov.br/consultar/detalhe?spk?req=2&NumeroRegistro=008572/2014

2/3

16/04/2021

Registro 008572/2014 | Avaliação da Conformidade

Data	Alteração	Marca	Modelo	Descrição
30/12/2019	<input checked="" type="checkbox"/> Incluído	COMFORSER	185/65 R14 86H CF 519	

3 página(s)	< (7pag=1&NumeroRegistro=008572/2014)	1 (7pag=1&NumeroRegistro=008572/2014)
2	3 (7pag=3&NumeroRegistro=008572/2014)	> (7pag=3&NumeroRegistro=008572/2014)

<< Voltar

(<http://www.brasil.gov.br/gara-GovBr> (<http://www.acessoainformacao.gov.br/>))



A large, stylized handwritten signature in blue ink, written over a horizontal line.



Serviços Barra Govbr
BRASIL
(HTTP://)BRASIL.GOV.BR)



Avaliação da
Conformidade

Procurando algo?

Buscar

Página Inicial (http://www.inmetro.gov.br/) / Qualidade (http://www.inmetro.gov.br/qualidade/) / Registro de objeto (...) / Consultar registros concedidos

Registo de Objeto Consultar registros concedidos

Q Detalhes do Registro 002713/2012

Exportar para Excel Exportar para PDF

Status Ativo Concessão 05/10/2012

Validade 06/09/2020

Bridgestone do Brasil Indústria e Comércio Ltda
Av. Queiroz dos Santos, 1717 Cep:09015000 | Casa Branca - Santo André - SP
Tel: (Telefone) (11) 4433.5534 - Papiin@anderson@la-bridgestone.com (mailto:Papiin@anderson@la-bridgestone.com)
CNPJ:57.497.539/0001-15

Programa de Avaliação da Conformidade
Pneus Novos de Motocicleta, Motoneta e Ciclomotor, Automóvel de Passageiros, Inclusive os de uso misto, e rebocados, Veículos Comerciais, Comerciais Leves e Rebocados;

Portaria Inmetro Nome de Família
nº (Número) 544 de 25/10/2012 2A2B1C4D3

Certificado
04P-0001.14-21

-Pesquisar histórico de alterações

Data	Alteração	Marca	Modelo	Descrição
13/10/2016	<input type="checkbox"/> Excluido	SEIBERLING	85/70R14 88S	



(http://

Data	Alteração	Marca	Modelo	Descrição
13/10/2016	<input type="checkbox"/> Excluido	BRIDGESTONE 205/70R15 96T DUELER A/T		
13/10/2016	<input type="checkbox"/> Excluido	BRIDGESTONE P265/70R17 113S DUELER H/T		
13/10/2016	<input type="checkbox"/> Excluido	FIRESTONE 175/70R13 82T F-		
13/10/2016	<input type="checkbox"/> Excluido	SEIBERLING 165/70R13 79S 500		
13/10/2016	<input type="checkbox"/> Excluido	FIRESTONE 175/70R13 82S FR380		
13/10/2016	<input type="checkbox"/> Excluido	SEIBERLING 175/70R13 82T TR		
13/10/2016	<input type="checkbox"/> Excluido	FIRESTONE 175/70R14 84T MULTIHAWK		
13/10/2016	<input type="checkbox"/> Excluido	SEIBERLING 185/70R13 86T TR		
13/10/2016	<input type="checkbox"/> Excluido	FIRESTONE P165/70R13 78T F77		
13/10/2016	<input type="checkbox"/> Excluido	FIRESTONE P185/70R13 85T F77		
13/10/2016	<input type="checkbox"/> Excluido	BRIDGESTONE 255/70R16 111S DUELER A/T		
13/10/2016	<input type="checkbox"/> Excluido	BRIDGESTONE P245/70R17 108S DUELER H/T		
13/10/2016	<input type="checkbox"/> Excluido	FIRESTONE 165/70R13 79T F-		
13/10/2016	<input type="checkbox"/> Excluido	FIRESTONE 175/70R14 84T F-		
13/10/2016	<input type="checkbox"/> Excluido	BRIDGESTONE	DUELER A/T REVO II	239/70R16 106T
13/10/2016	<input type="checkbox"/> Excluido	FIRESTONE	F580	165/70R13 79T
13/10/2016	<input type="checkbox"/> Excluido	FIRESTONE	DESTINATION A/T	255/70R15 108S
13/10/2016	<input type="checkbox"/> Excluido	SEIBERLING	500	165/70R14 91S
13/10/2016	<input type="checkbox"/> Excluido	BRIDGESTONE	DUELER A/T 693	200/70R15 96T
13/10/2016	<input type="checkbox"/> Incluído	BRIDGESTONE	165/70R13 79T B250 ECOPIA	000392/RRE - APM.C -EPS 69 4B

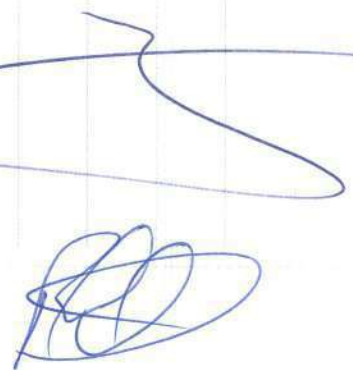

Data	Alteração	Marca	Modelo	Descrição
13/10/2016	Incluido	BRIDGESTONE	175/70R14 84T B250	141789/RR.F - APM.C -EPS 69 dB
13/10/2016	Incluido	BRIDGESTONE	205/70R15 96T DUELER A/T 693	098643/RR.F - APM.C -EPS 71 dB
13/10/2016	Incluido	BRIDGESTONE	235/70R16 106T DUELER A/T REVO 2	000603/RR.F - APM.C -EPS 72 dB
13/10/2016	Incluido	BRIDGESTONE	265/70R16 111S DUELER A/T REVO 2	000609/RR.E - APM.E -EPS 70 dB
13/10/2016	Incluido	BRIDGESTONE	255/70R16 111T DUELER A/T693	021795/RR.E - APM.E -EPS 74 dB
13/10/2016	Incluido	BRIDGESTONE	265/70R16 112S DUELER H/T 840	002330/RR.E - APM.E -EPS 73 dB
14/12/2016	Excluido	BRIDGESTONE	265/70R16 112S DUELER H/T 840	002376/RR.C - APM.E -EPS 72 dB
14/12/2016	Excluido	BRIDGESTONE	265/70R16 112S DUELER H/T 840	070202/RR.E - APM.E -EPS 73 dB
14/12/2016	Incluido	BRIDGESTONE	265/70R16 112T DUELER A/T REVO 2	001298/RR.F - APM.C -EPS 72 dB



5 (7?pag=5&NumeroRegistro=002713/2012) < (7?pag=1&NumeroRegistro=002713/2012) 1 (7?pag=1&NumeroRegistro=002713/2012) 2

3 (7?pag=3&NumeroRegistro=002713/2012) 4 (7?pag=4&NumeroRegistro=002713/2012)

5 (7?pag=5&NumeroRegistro=002713/2012) > (7?pag=5&NumeroRegistro=002713/2012)

<< Voltar

Barra Gov.br (http://www.acessoainformacao.gov.br/)
(http://www.brasil.gov.br/)



Aviação da Procurando algo?
Conformidade

Página Inicial (http://www.inmetro.gov.br/) / Qualidade (http://www.inmetro.gov.br/qualidade/) / Registro de objeto (...) / Consultar registros concedidos

Registro de Objeto Consultar registros concedidos

Q Detalhes do Registro 000824/2014

Exportar para Excel Exportar para PDF

Status Ativo Concessão 29/01/2014

Validade 25/11/2023

ANGELS INVESTIMENTOS LTDA
AVENIDA JOSE MARIA DE BRITO, 601 Cep:85864320 | JARDIM DAS NAÇÕES - FOZ DO IGUAÇU - PR
Tel: (Telefone) (45) 3025.5088 - inmetro@angelsinvestimentos.com.br
(mailto:inmetro@angelsinvestimentos.com.br)

Programa de Avaliação da Conformidade
Pneus Novos de Motocicleta, Motoneta e Ciclomotor, Automóvel de Passageiros, Inclusive os de uso misto, e rebocados, Veículos Comerciais, Comerciais Leves e Rebocados

Portaria Inmetro Nome de Família
nº (Número) 544 de 25/10/2012 2A2B1C6D4

Certificado 94.050/19

↳Pesquisar histórico de alterações

Data	Alteração	Marca	Modelo	Descrição



Data	Alteração	Marca	Modelo	Descrição
05/01/2017	<input type="button" value="Incluido"/>	XBRI	195/55R15 85H ECOLOGY	
05/01/2017	<input type="button" value="Incluido"/>	XBRI	195/60R15 88H ECOLOGY	
05/01/2017	<input type="button" value="Incluido"/>	XBRI	205/55R16 91H ECOLOGY	

6 página(s) < 1 2 (?pag=2&NumeroRegistro=000824/2014)

3 (?pag=3&NumeroRegistro=000824/2014) 4 (?pag=4&NumeroRegistro=000824/2014)

5 (?pag=5&NumeroRegistro=000824/2014) 6 (?pag=6&NumeroRegistro=000824/2014)

> (?pag=6&NumeroRegistro=000824/2014)

<< Voltar

(http://www.brasill.gov.br/terra.gov.br (http://www.acessoainformacao.gov.br/)

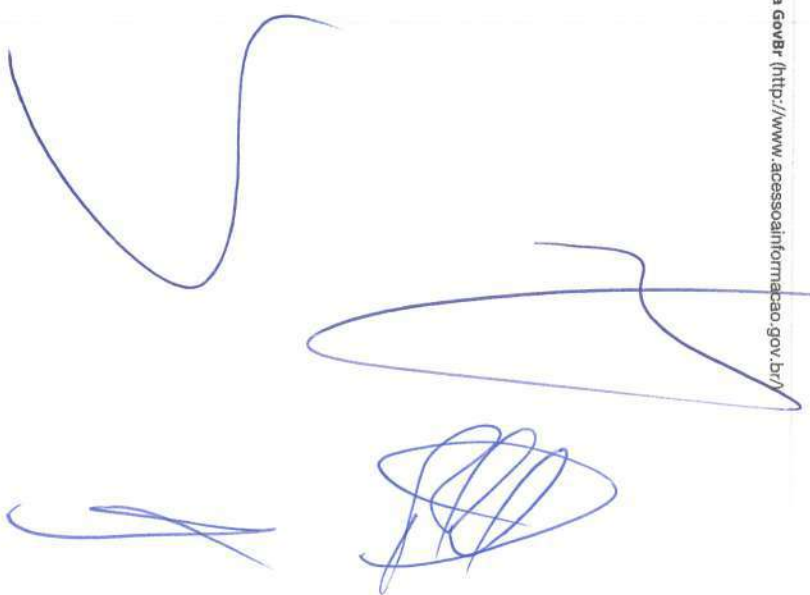



BRASIL
(HTTPS://GOV.BR)
INMETRO

Avaliação da Conformidade

Procurando algo?

Página inicial (<http://www.inmetro.gov.br/>)
/ Qualidade (<http://www.inmetro.gov.br/qualidade/>) / Registro de objeto (...)
/ Consultar registros concedidos

Registro de Objeto

Q Detalhes do Registro 008576/2014

Status Ativo Concessão 24/10/2014

BKS COMÉRCIO IMPORTAÇÃO E EXPORTAÇÃO LTDA
Rod. BR-101 Sul, 4005 Prédio F Cep:50780-827 | Barro - Recife - PE
Tel. (Telefone) (71) 3272.0108 - maria@bksstrading.com.br (mailto:maria@bksstrading.com.br) - CNPJ:
(CNPJ)09.634.192/0001-62

Programa de Avaliação da Conformidade

Pneus Novos de Motocicleta, Motoneta e Ciclomotor, Automóvel de Passageiros, inclusive os de uso misto, e rebocados, Veículos Comerciais, Comerciais Leves e Rebocados

Portaria Inmetro Nome de Família
nº (Número) 544 de 25/10/2012 (F09) 2A2B1C6D5

Certificado
04P-0654.02-09

-Pesquisar histórico de alterações

Data	Alteração	Marca	Modelo	Descrição
21/06/2018	<input type="button" value="Incluído"/>	COMFORSER	225/55R16 95V CF710	
21/06/2018	<input type="button" value="Incluído"/>	COMFORSER	225/60R15 96V CF510	

registro.inmetro.gov.br/consultadetalhe.aspx?pag=2&NumeroRegistro=008576/2014

Data	Alteração	Marca	Modelo	Descrição
21/11/2018	<input type="button" value="Incluído"/>	COMFORSER	CF710	215/55R17 94V
23/05/2019	<input type="button" value="Incluído"/>	RADAR	Rivera PRO-2+	185/55R16 83V
30/12/2019	<input type="button" value="Incluído"/>	COMFORSER	165/55 R15 75V CF610	
30/12/2019	<input type="button" value="Incluído"/>	COMFORSER	175/55 R15 77V Sports - K4	
30/12/2019	<input type="button" value="Incluído"/>	COMFORSER	195/55 R16 87V CF510	
30/12/2019	<input type="button" value="Incluído"/>	COMFORSER	195/60 R15 88V CF510	
30/12/2019	<input type="button" value="Incluído"/>	COMFORSER	205/55 R16 91V CF510	
30/12/2019	<input type="button" value="Incluído"/>	COMFORSER	205/55 R16 91W CF510	
30/12/2019	<input type="button" value="Incluído"/>	COMFORSER	205/60 R16 92V CF510	

2 página(s) < (?pag=1&NumeroRegistro=008576/2014) 1 (?pag=1&NumeroRegistro=008576/2014)

2 >

<< Voltar

(<http://www.brasil.gov.br/Bara-Gover>) (<http://www.acessoriafiscalizacao.gov.br/>)

registro.inmetro.gov.br/consultadetalhe.aspx?pag=2&NumeroRegistro=008576/2014



Avaliação da Conformidade

Procurando algo?

Buscar

Página inicial (<http://www.inmetro.gov.br/>)
/ Qualidade (<http://www.inmetro.gov.br/qualidade/>) / Registro de objeto (...)
/ Consultar registros concedidos

Registro de Objeto Consultar registros concedidos

Q Detalhes do Registro 008581/2014

Status Ativo Concessão 24/10/2014

BKS COMÉRCIO IMPORTAÇÃO E EXPORTAÇÃO LTDA
Rod. BR-101 Sul, 4005 Prédio F Cep:50780-627 | Barro - Recife - PE
Tel.: (Telefone) (71) 3272.0108 - maria@bkstrading.com.br (mailto:maria@bkstrading.com.br) - CNPJ:
(CNPJ)09.634.192/0001-62

Programa de Avaliação da Conformidade
Pneus Novos de Motocicleta, Motoneta e Ciclomotor, Automóvel de Passageiros, Inclusive os de uso misto, e rebocados, Veículos Comerciais, Comerciais Leves e Rebocados

Portaria Inmetro Nome de Família
Nº (Número) 544 de 25/10/2012 (F14) 3A2B3C2

Certificado
04P-0654-02-14

•Pesquisar histórico de alterações

Data	Alteração	Marca	Modelo	Descrição
06/11/2014	<input type="button" value="Incluido"/>	COMFORSER	CF3000	33X12.50R15LT 108Q 6PR TL

registro.inmetro.gov.br/consulta/detalhe.aspx?pag=1&NumeroRegistro=008581/2014

Data **Alteração** **Marca** **Modelo** **Descrição**

06/11/2014	<input type="button" value="Incluido"/>	COMFORSER	CF3000	32X11.50R15LT 113Q 6PR TL
06/11/2014	<input type="button" value="Incluido"/>	COMFORSER	CF1000	31X10.50R15LT 108S 6PR TL
06/11/2014	<input type="button" value="Incluido"/>	COMFORSER	CF3000	31X10.50R15LT 109Q 6PR TL
06/11/2014	<input type="button" value="Incluido"/>	COMFORSER	CF300	205/75R14C 109/107R 8PR TL
06/11/2014	<input type="button" value="Incluido"/>	COMFORSER	CF300	195R15C 106/105Q 8PR TL
06/11/2014	<input type="button" value="Incluido"/>	COMFORSER	CF300	195R14C 106/104Q 8PR TL
06/11/2014	<input type="button" value="Incluido"/>	COMFORSER	CF300	195/75R16C 107/105R 8PR TL
02/01/2015	<input type="button" value="Incluido"/>	COMFORSER	CF300	205/75R16C 110/108R TL
23/07/2015	<input type="button" value="Incluido"/>	COMFORSER	CF300	205/70 R15C 106/104R
23/07/2015	<input type="button" value="Incluido"/>	COMFORSER	CF300	225/70 R15C 112/111R
23/07/2015	<input type="button" value="Incluido"/>	COMFORSER	CF300	205 R14C 107/105R
08/06/2021	<input type="button" value="Incluido"/>	ARTUM	195/75R16C 8PR 107/105R	TL A300
08/06/2021	<input type="button" value="Incluido"/>	ARTUM	195R14C 8PR 106/104Q	TL A300
08/06/2021	<input type="button" value="Incluido"/>	ARTUM	195R15C 8PR 106/104Q	A30p
08/06/2021	<input type="button" value="Incluido"/>	ARTUM	205/75R14C 8PR 109/107R	TL A300
08/06/2021	<input type="button" value="Incluido"/>	ARTUM	31x10 50R15LT 6PR 109Q	A3000
08/06/2021	<input type="button" value="Incluido"/>	ARTUM	32x11 50R15LT 6PR 113Q	A3000
08/06/2021	<input type="button" value="Incluido"/>	ARTUM	33x12 50R15LT 6PR 108Q	A3000
08/06/2021	<input type="button" value="Incluido"/>	ARTUM	205/75R16C 110/108R TL	A300
08/06/2021	<input type="button" value="Incluido"/>	ARTUM	205/70R15C 106/104R TL	A300

registro.inmetro.gov.br/consulta/detalhe.aspx?pag=1&NumeroRegistro=008581/2014



Data	Alteração	Marca	Modelo	Descrição
------	-----------	-------	--------	-----------

08/06/2021	<input type="checkbox"/> Incluído	ARTUM	225/70R15C 112/110R TL	A300
------------	-----------------------------------	-------	------------------------	------

08/06/2021	<input type="checkbox"/> Incluído	ARTUM	205R14C 8PR 105/103R TL	A300
------------	-----------------------------------	-------	-------------------------	------

08/06/2021	<input type="checkbox"/> Incluído	ARTUM	225/65R16C 112/110T TL	A300
------------	-----------------------------------	-------	------------------------	------

08/06/2021	<input type="checkbox"/> Incluído	ARTUM	215/65R16C 109/107R TL	A300
------------	-----------------------------------	-------	------------------------	------

08/06/2021	<input type="checkbox"/> Incluído	ARTUM	205/65R16C 8PR 107/105T TL	A300
------------	-----------------------------------	-------	----------------------------	------

08/06/2021	<input type="checkbox"/> Incluído	ARTUM	33x12.50R22LT 109Q TL	A3000
------------	-----------------------------------	-------	-----------------------	-------

08/06/2021	<input type="checkbox"/> Incluído	ARTUM	215/60R16C 8PR 108/106T TL	A350
------------	-----------------------------------	-------	----------------------------	------

08/06/2021	<input type="checkbox"/> Incluído	ARTUM	215/60R17C 8PR 109/107T TL	A350
------------	-----------------------------------	-------	----------------------------	------

08/06/2021	<input type="checkbox"/> Incluído	COMFORSER	205 R14C 107/105R 8PR	CF300
------------	-----------------------------------	-----------	-----------------------	-------

3 página(s) < 1 2 (?pag=2&NumeroRegistro=008581/2014)

3 (?pag=3&NumeroRegistro=008581/2014) > (?pag=3&NumeroRegistro=008581/2014)

<< Voltar

(<http://www.brasil.gov.br/barras/Govern> (<http://www.acessoainformacao.gov.br/>))



Avaliação da Conformidade

Procurando algo?

Buscar

Página Inicial (<http://www.inmetro.gov.br/>) / Qualidade (<http://www.inmetro.gov.br/qualidade/>)
Registro de objeto (...) / Consultar registros concedidos

Registro de Objeto Consultar registros concedidos

Q Detalhes do Registro 008581/2014

Status Ativo Concessão 24/10/2014

BKS COMÉRCIO IMPORTAÇÃO E EXPORTAÇÃO LTDA
Rod. BR-101 Sul, 4005 Prédio F Cep:50780-627 | Barro - Recife - PE
Tel. (Telefone) (71) 3272.0108 - maria@bkstrading.com.br (mailto:maria@bkstrading.com.br)

Programa de Avaliação da Conformidade
Pneus Novos de Motocicleta, Motoneta e Ciclomotor, Automóvel de Passageiros, inclusive os de uso misto, e rebocados, Veículos Comerciais, Comerciais Leves e Rebocados

Portaria Inmetro nº (Número) 544 de 25/10/2012 Nome de Família (F14) 3A2B3C2

Certificado 04P-0654.02-14

-Pesquisar histórico de alterações

Data	Alteração	Marca	Modelo	Descrição
06/11/2014	Incluido	COMFORSER	CF3000	33X12.50R15LT 108Q 6PR TL
06/11/2014	Incluido	COMFORSER	CF3000	32X11.50R15LT 113Q 6PR TL
06/11/2014	Incluido	COMFORSER	CF1000	31X10.50R15LT 109S 6PR TL

Data	Alteração	Marca	Modelo	Descrição
06/11/2014	Incluido	COMFORSER	CF3000	31X10.50R15LT 109Q 6PR TL
06/11/2014	Incluido	COMFORSER	CF300	205/75R14C 109/107R 8PR TL
06/11/2014	Incluido	COMFORSER	CF300	195R15C 106/105Q 8PR TL
06/11/2014	Incluido	COMFORSER	CF300	195R14C 106/104Q 8PR TL
06/11/2014	Incluido	COMFORSER	CF300	195/75R16C 107/105R 8PR TL
02/01/2015	Incluido	COMFORSER	CF300	205/75R16C 110/108R TL
23/07/2015	Incluido	COMFORSER	CF300	205/70 R15C 106/104R
23/07/2015	Incluido	COMFORSER	CF300	225/70 R15C 112/110R
23/07/2015	Incluido	COMFORSER	CF300	205 R14C 107/105R
08/10/2015	Incluido	COMFORSER	205 R14C 107/105R 8PR CF300	
16/12/2015	Incluido	COMFORSER	225/65 R16C 112/110T TL CF300	
16/12/2015	Incluido	COMFORSER	215/65 R16C 109/107R TL CF300	
21/09/2016	Incluido	COMFORSER	33X12.50R22LT 109Q TL CF3000	
21/09/2016	Incluido	COMFORSER	205/65R16C 8PR 107/105T TL CF300	
21/09/2016	Incluido	COMFORSER	31X10.50R15LT 6PR 109S TL A1000	
21/09/2016	Incluido	ARTUM	195/75R16C 8PR 107/105R TL A300	
21/09/2016	Incluido	ARTUM	195R14C 8PR 106/104Q TL A300	
21/09/2016	Incluido	ARTUM	195R15C 8PR 106/104Q TL A300	
21/09/2016	Incluido	ARTUM	205/75R14C 8PR 109/107R TL A300	
21/09/2016	Incluido	ARTUM	31X10.50R15LT 6PR 109Q TL A3000	
21/09/2016	Incluido	ARTUM	32X11.50R15LT 6PR 113Q TL A3000	
21/09/2016	Incluido	ARTUM	33X12.50R15LT 6PR 108Q TL A3000	
21/09/2016	Incluido	ARTUM	205/75R16C 110/108R TL A300	
21/09/2016	Incluido	ARTUM	205/70R15C 106/104R TL A300	
21/09/2016	Incluido	ARTUM	225/70R15C 112/110R TL A300	
21/09/2016	Incluido	ARTUM	205R14C 8PR 105/103R TL A300	
21/09/2016	Incluido	ARTUM	225/65R16C 112/110T TL A300	



Avaliação da Conformidade

Procurando algo?

Página inicial (<http://www.inmetro.gov.br/>)
/ Qualidade (<http://www.inmetro.gov.br/qualidade/>) / Registro de objeto (-/-)
/ Consultar registros concedidos

Registro de Objeto Consultar registros concedidos

Q Detalhes do Registro 003619/2015

Status Ativo Concessão 02/06/2015

WORLD STANDARDS SERVIÇOS E REPRESENTAÇÃO EIRELI EPP
R FREI CANECA, 322 8º - CJ 82 Cep:01307-000 | CONSOLACAO - São Paulo - SP
Tel. (Telefone) (11) 3151.3848 - veo.brazil@gmail.com (mailto:veo.brazil@gmail.com) - CNPJ:
(CNPJ) 16.753.922/0001-00

Programa de Avaliação da Conformidade
Pneus Novos de Motocicleta, Motoneta e Ciclomotor, Automóvel de Passageiros, Inclusive os de uso misto, e rebocados, Veículos Comerciais, Comerciais Leves e Rebocados

Portaria Inmetro Nome de Família
nº (Número) 544 de 25/10/2012 3A2B3C2

Certificado
NCC 20.06329

Pesquisar histórico de alterações

Data	Alteração	Marca	Modelo	Descrição
17/10/2016	<input type="button" value="Incluido"/>	COMPASAL	19S/75R16C 107/105R VAN MAX	
17/10/2016	<input type="button" value="Incluido"/>	COMPASAL	19S/14C 106/104R VAN MAX	

registro.inmetro.gov.br/consultadetalhe.aspx?pag=12&NumeroRegistro=003619/2015

Data	Alteração	Marca	Modelo	Descrição
17/10/2016	<input type="button" value="Incluido"/>	COMPASAL	19S/15C 106/104R COMM MAX 1	
17/10/2016	<input type="button" value="Incluido"/>	COMPASAL	19S/15C 106/104R VAN MAX	
17/10/2016	<input type="button" value="Incluido"/>	COMPASAL	20S/65R16C 107/105T VAN MAX	
17/10/2016	<input type="button" value="Incluido"/>	COMPASAL	20S/70R15C 106/104R VAN MAX	
17/10/2016	<input type="button" value="Incluido"/>	COMPASAL	20S/75R15C 109/107R COMM MAX 1	
17/10/2016	<input type="button" value="Incluido"/>	COMPASAL	20S/75R16C 110/108R VAN MAX	
17/10/2016	<input type="button" value="Incluido"/>	COMPASAL	21S/65R16C 109/107T VAN MAX	
17/10/2016	<input type="button" value="Incluido"/>	COMPASAL	21S/70R15C 109/107R VAN MAX	
17/10/2016	<input type="button" value="Incluido"/>	COMPASAL	21S/70R15C 109/107R VERSANT AT	
17/10/2016	<input type="button" value="Incluido"/>	COMPASAL	21S/75R16C 113/111R VAN MAX	
17/10/2016	<input type="button" value="Incluido"/>	COMPASAL	21S/15C 112/110S VERSANT AT	
17/10/2016	<input type="button" value="Incluido"/>	COMPASAL	22S/65R16C 112/110T VAN MAX	
17/10/2016	<input type="button" value="Incluido"/>	COMPASAL	22S/70R15C 112/110R VAN MAX	
17/10/2016	<input type="button" value="Incluido"/>	COMPASAL	24S/75R15C 109/107S VERSANT AT	
17/10/2016	<input type="button" value="Incluido"/>	COMPASAL	31x10 50R15LT 109Q VERSANT AT	
17/10/2016	<input type="button" value="Incluido"/>	COMPASAL	31x10 50R15LT 109Q VERSANT MIT	
17/10/2016	<input type="button" value="Incluido"/>	CRATOS	19S/75R16C 107/105R ROADFORNS MAX	
17/10/2016	<input type="button" value="Incluido"/>	CRATOS	19S/14C 106/104R ROADFORNS MAX	
17/10/2016	<input type="button" value="Incluido"/>	CRATOS	19S/15C 106/104R ROADFORNS MAX	
17/10/2016	<input type="button" value="Incluido"/>	CRATOS	20S/65R16C 107/105R ROADFORNS MAX	
17/10/2016	<input type="button" value="Incluido"/>	CRATOS	20S/65R16C 107/105T ROADFORNS MAX	
17/10/2016	<input type="button" value="Incluido"/>	CRATOS	20S/70R15C 106/104R ROADFORNS MAX	
17/10/2016	<input type="button" value="Incluido"/>	CRATOS	20S/75R14C 109/107R ROADFORNS MAX	
17/10/2016	<input type="button" value="Incluido"/>	CRATOS	20S/75R16C 110/108R ROADFORNS MAX	
17/10/2016	<input type="button" value="Incluido"/>	CRATOS	20S/75R16C 109/107T ROADFORNS MAX	
17/10/2016	<input type="button" value="Incluido"/>	CRATOS	21S/70R15C 109/107R ROADFORNS MAX	

registro.inmetro.gov.br/consultadetalhe.aspx?pag=12&NumeroRegistro=003619/2015

Data Alteração Marca Modelo Descrição

17/10/2016 Incluir GRATOS 215/75R16C 113/111R ROADFORs MAX

19 página(s) < (?pag=1&NumeroRegistro=003619/2015)

- 1 (?pag=1&NumeroRegistro=003619/2015)
- 2 (?pag=2&NumeroRegistro=003619/2015)
- 3 (?pag=3&NumeroRegistro=003619/2015)
- 4 (?pag=4&NumeroRegistro=003619/2015)
- 5 (?pag=5&NumeroRegistro=003619/2015)
- 6 (?pag=6&NumeroRegistro=003619/2015)
- 7 (?pag=7&NumeroRegistro=003619/2015)
- 8 (?pag=8&NumeroRegistro=003619/2015)
- 9 (?pag=9&NumeroRegistro=003619/2015)
- 10 (?pag=10&NumeroRegistro=003619/2015)
- 11 (?pag=11&NumeroRegistro=003619/2015)
- 12 (?pag=13&NumeroRegistro=003619/2015)
- 13 (?pag=15&NumeroRegistro=003619/2015)
- 14 (?pag=14&NumeroRegistro=003619/2015)
- 15 (?pag=15&NumeroRegistro=003619/2015)
- 16 (?pag=16&NumeroRegistro=003619/2015)
- 17 (?pag=17&NumeroRegistro=003619/2015)
- 18 (?pag=18&NumeroRegistro=003619/2015)
- 19 (?pag=19&NumeroRegistro=003619/2015)
- > (?pag=19&NumeroRegistro=003619/2015)

(http://www.brasil.gov.br/gara GovB (http://www.acessoainformacao.gov.br/))



A large, stylized blue handwritten signature.



Avaliação da Conformidade Procurando algo? **Buscar**

Página inicial (<http://www.inmetro.gov.br/>) / Qualidade (<http://www.inmetro.gov.br/qualidade/>) / Registro de objeto (...) / Consultar registros concedidos

Registro de Objeto Consultar registros concedidos

Q Detalhes do Registro 000256/2020

Status Ativo **Concessão** 16/01/2020

WORLD STANDARDS SERVIÇOS E REPRESENTAÇÃO EIRELI EPP
R FREI CANECA, 322 8º - CJ 82 Cep:01307-000 | CONSOLACAO - São Paulo - SP
Tel: (Telefone) (11) 3151-3848 - veo.brazil@gmail.com (mailto:veo.brazil@gmail.com)

Programa de Avaliação da Conformidade
Pneus Novos de Motocicleta, Motoneta e Ciclomotor, Automóvel de Passageiros, Inclusive os de uso misto, e Rebocados, Veículos Comerciais, Comerciais Leves e Rebocados

Portaria Inmetro Nome de Família
nº (Número) 544 de 25/10/2012 4A2C2B5

Certificado
CN-PNEU-0248-2019-CI

-Pesquisar histórico de alterações

Data	Ateração	Marca	Modelo	Descrição
16/01/2020	Incluido	KINBLI	235/75R17.5 143/141J 18PR DSRD01	

Data	Ateração	Marca	Modelo	Descrição
16/01/2020	Incluido	DOUBLESTAR	235/75R17.5 143/141J 18PR DSRD01	
16/01/2020	Incluido	KINBLI	235/75R17.5 143/141J 18PR DSRD01	
16/01/2020	Incluido	DOUBLESTAR	235/75R17.5 143/141J 18PR DSRD01	
16/04/2020	Incluido	KINBLI	235/75R17.5 143/141J 18PR DSR116	
16/04/2020	Incluido	DOUBLESTAR	235/75R17.5 143/141J 18PR DSR116	
16/04/2020	Incluido	AOSEN	235/75R17.5 143/141J 18PR DSR165	
16/04/2020	Incluido	KINBLI	235/75R17.5 143/141J 18PR DSR165	
16/04/2020	Incluido	DOUBLESTAR	235/75R17.5 143/141J 18PR DSR165	
16/04/2020	Incluido	AOSEN	235/75R17.5 143/141J 18PR DSR165	
16/04/2020	Incluido	KINBLI	235/75R17.5 143/141J 18PR DSR266	
16/04/2020	Incluido	DOUBLESTAR	235/75R17.5 143/141J 18PR DSR266	
16/04/2020	Incluido	AOSEN	235/75R17.5 143/141J 18PR DSR266	
16/04/2020	Incluido	AOSEN	235/75R17.5 143/141J 18PR HA603	
16/04/2020	Incluido	AOSEN	235/75R17.5 143/141J 18PR HD625	

<< Voltar (<http://www.brasil.gov.br/barras/Gover>) (<http://www.acessoainformacao.gov.br/>)



Avaliação da Conformidade

Buscar

Página inicial (<http://www.inmetro.gov.br/>) / Qualidade (<http://www.inmetro.gov.br/qualidade/>) / Registro de objeto (...) / Consultar registros concedidos

Registro de Objeto Consultar registros concedidos

Q Detalhes do Registro 001501/2016

Status Ativo **Concessão** 15/03/2016

WORLD STANDARDS SERVIÇOS E REPRESENTAÇÃO EIRELI EPP
R FREI CANECA, 322 8º - CJ 82 Cep:01307-000 | CONSOLACAO - São Paulo - SP
Tel: (Telefone) (11) 3151.3848 - veo.brazil@gmail.com (mailto:veo.brazil@gmail.com)

Programa de Avaliação da Conformidade
Pneus Novos de Motocicleta, Motoneta e Ciclomotor, Automóvel de Passageiros, Inclusive os de uso misto, e rebocados, Veículos Comerciais, Comerciais Leves e Rebocados

Portaria Inmetro Nome de Família
nº (Número) 544 de 25/10/2012 4A2B2C2

Certificado
CN-PNEU-0017-2020-CR

-Pesquisar histórico de alterações

Data	Alteração	Marca	Modelo	Descrição
15/03/2016	Incluido	AOSEN	215/75R17.5 16PR 126/124 L DSR08A	

registro.inmetro.gov.br/consultadetalhe.aspx?page=1&NumeroRegistro=001501/2016

Data	Alteração	Marca	Modelo	Descrição
15/03/2016	Incluido	DOUBLESTAR	215/75R17.5 16PR 126/124 L DSR08A	
15/03/2016	Incluido	KINBLI	215/75R17.5 16PR 126/124 L DSR08A	
15/03/2016	Incluido	AOSEN	215/75R17.5 16PR 126/124 L DSR116	
15/03/2016	Incluido	DOUBLESTAR	215/75R17.5 16PR 126/124 L DSR116	
15/03/2016	Incluido	KINBLI	215/75R17.5 16PR 126/124 L DSR116	
15/03/2016	Incluido	AOSEN	215/75R17.5 16PR 126/124 L DSR165	
15/03/2016	Incluido	DOUBLESTAR	215/75R17.5 16PR 126/124 L DSR165	
15/03/2016	Incluido	KINBLI	215/75R17.5 16PR 126/124 L DSR165	
29/03/2017	Incluido	DOUBLESTAR	9.5R17.5 16PR 129/127 L DSR116	
29/03/2017	Incluido	DOUBLESTAR	9.5R17.5 16PR 129/127 L DSR266	
18/09/2019	Incluido	KINBLI	215/75R17.5 126/124L 16PR DSRD01	
18/09/2019	Incluido	DOUBLESTAR	215/75R17.5 126/124L 16PR DSRD01	
18/09/2019	Incluido	KINBLI	215/75R17.5 126/124L 16PR DSRD01	
18/09/2019	Incluido	DOUBLESTAR	215/75R17.5 126/124L 16PR DSRD01	

<< Voltar

(<http://www.brasil.gov.br/gara Gov/Br>) (<http://www.acessoainformacao.gov.br/>)



Avaliação da Conformidade

Procurando algo?

Buscar

Página Inicial (<http://www.inmetro.gov.br/>) / Qualidade (<http://www.inmetro.gov.br/qualidade/>) / Registro de objeto (-) / Consultar registros concedidos

Registro de Objeto Consultar registros concedidos

Q. Detalhes do Registro 001501/2016

Status Ativo **Concessão** 15/03/2016

WORLD STANDARDS SERVIÇOS E REPRESENTAÇÃO EIRELI EPP
R FRIE CANECA, 322 8º - CJ 82 Cep:01307-000 | CONSOLACAO - São Paulo - SP
Tel: (Telefone) (11) 3151.3848 - veo.brazil@gmail.com (mailto:veo.brazil@gmail.com)

Programa de Avaliação da Conformidade
Pneus Novos de Motocicleta, Motoneta e Ciclomotor, Automóvel de Passageiros, Inclusive os de uso misto, e rebocados, Veículos Comerciais, Comerciais Leves e Rebocados

Portaria Inmetro Nome de Família
nº (Número) 544 de 25/10/2012 4A2B2C2

Certificado
CN-PNEU-0017-2020-CR

↳Pesquisar histórico de alterações

Data	Alteração	Marca	Modelo	Descrição
15/03/2016	Incluído	AOSEN	215/75R17.5 16PR 126/124 L DSR08A	

registro.inmetro.gov.br/consultadetalhes.aspx?pag=1&NumeroRegistro=001501/2016

Data	Alteração	Marca	Modelo	Descrição
15/03/2016	Incluído	DOUBLESTAR	215/75R17.5 16PR 126/124 L DSR08A	
15/03/2016	Incluído	KINBLI	215/75R17.5 16PR 126/124 L DSR08A	
15/03/2016	Incluído	AOSEN	215/75R17.5 16PR 126/124 L DSR116	
15/03/2016	Incluído	DOUBLESTAR	215/75R17.5 16PR 126/124 L DSR116	
15/03/2016	Incluído	KINBLI	215/75R17.5 16PR 126/124 L DSR116	
15/03/2016	Incluído	AOSEN	215/75R17.5 16PR 126/124 L DSR165	
15/03/2016	Incluído	DOUBLESTAR	215/75R17.5 16PR 126/124 L DSR165	
15/03/2016	Incluído	KINBLI	215/75R17.5 16PR 126/124 L DSR165	
29/03/2017	Incluído	DOUBLESTAR	9.5R17.5 16PR 129/127 L DSR116	
29/03/2017	Incluído	DOUBLESTAR	9.5R17.5 16PR 129/127 L DSR266	
18/09/2019	Incluído	KINBLI	215/75R17.5 126/124L 16PR DSRD01	
18/09/2019	Incluído	DOUBLESTAR	215/75R17.5 126/124L 16PR DSRD01	
18/09/2019	Incluído	KINBLI	215/75R17.5 126/124L 16PR DSRD01	
18/09/2019	Incluído	DOUBLESTAR	215/75R17.5 126/124L 16PR DSRD01	

<< Voltar

(<http://www.brasil.gov.br/Garra-GovBr>) (<http://www.acessoainformacao.gov.br/>)

registro.inmetro.gov.br/consultadetalhes.aspx?pag=1&NumeroRegistro=001501/2016



Avaliação da Conformidade Procurando algo? **Buscar**

Página inicial (<http://www.immetro.gov.br/>) / Qualidade (<http://www.immetro.gov.br/qualidade/>) / Registro de objeto (...) / Consultar registros concedidos

Registro de Objeto Consultar registros concedidos

Q Detalhes do Registro 001067/2018

Status Ativo **Concessão** 06/03/2018

ANGELS INVESTIMENTOS LTDA
AV/ENIDA. JOSE MARIA DE BRITO, 601 Cep:85864-320 | JARDIM DAS NAÇÕES - FOZ DO IGUAQU - PR
Tel. (Telefone) (45) 3025.5088 - immetro@angelsinvestimentos.com.br
(mailto:immetro@angelsinvestimentos.com.br)

Programa de Avaliação da Conformidade
Pneus Novos de Motocicleta, Motoneta e Ciclomotor, Automóvel de Passageiros, Inclusive os de uso misto, e rebocados, Veículos Comerciais, Comerciais Leves e Rebocados

Portaria Immetro
nº (Número) 544 de 25/10/2012 **Nome de Família** 4A2B6C2

Certificado
04P-0683.01-09

-Pesquisar histórico de alterações

Data	Alteração	Marca	Modelo	Descrição
------	-----------	-------	--------	-----------

registro:immetro.gov.br/cadastro/detalhe.aspx?pag=1&NumeroRegistro=001067/2018

Data	Alteração	Marca	Modelo	Descrição
24/04/2019	Incluido	DURABLE	275/80R22.5 16PR 149/146M DR656	
24/04/2019	Incluido	DURABLE	275/80R22.5 16PR 149/146M DR655	
24/04/2019	Incluido	DURABLE	275/80R22.5 16PR 149/146M DR877	
24/04/2019	Incluido	DURABLE	275/80R22.5 16PR 149/146M DR623	
24/04/2019	Incluido	DURABLE	275/80R22.5 16PR 149/146M DR622	
16/10/2019	Incluido	XBRI	275/80R22.5 16PR 149/146M ECOPLUS F1	
16/10/2019	Incluido	XBRI	275/80R22.5 16PR 149/146M ROBUSTO F1	
16/10/2019	Incluido	XBRI	275/80R22.5 16PR 149/146M ECOWAY F1	
16/10/2019	Incluido	SUNSET	275/80R22.5 16PR 149/146M TRANSFLEET F1	
16/10/2019	Incluido	SUNSET	275/80R22.5 16PR 149/146M TRANSFLEET F2	
16/10/2019	Incluido	FULLRUN	275/80R22.5 16PR 149/146M TB766	
16/10/2019	Incluido	FULLRUN	275/80R22.5 16PR 149/146M TB755	
20/12/2019	Incluido	DURABLE	275/80R22.5 16PR 149/146M DR766	
16/10/2019	Excluido	XBRI	275/80R22.5 16PR 149/146M TL ECOPLUS F1	
16/10/2019	Excluido	XBRI	275/80R22.5 16PR 149/146M TL ROBUSTO F1	
16/10/2019	Excluido	XBRI	275/80R22.5 16PR 149/146M TL ECOWAY F1	
16/10/2019	Excluido	SUNSET	275/80R22.5 16PR 149/146M TL TRANSFLEET F1	
16/10/2019	Excluido	SUNSET	275/80R22.5 16PR 149/146M TL TRANSFLEET F2	
16/10/2019	Excluido	FULLRUN	275/80R22.5 16PR 149/146M TL TB766	
16/10/2019	Excluido	FULLRUN	275/80R22.5 16PR 149/146M TL TB755	

<< Voltar

(<http://www.brasil.gov.br/garra-GovBr>) (<http://www.acessoainformacao.gov.br/>)

registro:immetro.gov.br/consultadetalhe.aspx?pag=1&NumeroRegistro=001067/2018



BRASIL
INMETRO
HTTP://GOV.BR

Avaliação da
Conformidade

Procurando algo?

Buscar

Página inicial (<http://www.inmetro.gov.br/>) / Qualidade (<http://www.inmetro.gov.br/qualidade/>)
Registro de objeto (-) / Consultar registros concedidos

Registro de Objeto Consultar registros concedidos

Q Detalhes do Registro 000618/2016

Exportar para Excel Exportar para PDF

Status Ativo Concessão 01/02/2016

Validade 06/05/2023

ANGELS INVESTIMENTOS LTDA
AVENIDA: JOSE MARIA DE BRITO, 601 Cep:86864320 | JARDIM DAS NAÇÕES - FOZ DO IGUAÇU - PR
Tel: (Têlex) (45) 3025 5088 - Inmetro@angelsinvestimentos.com.br
(mailto:inmetro@angelsinvestimentos.com.br)

Programa de Avaliação da Conformidade
Pneus Novos de Motocicleta, Motoneta e Cidomotor, Automóvel de Passageiros, Inclusive os de uso misto, e rebocados, Veículos Comerciais, Comerciais Leves e Rebocados

Portaria Inmetro Norma de Família
nº (Número) 544 de 25/10/2012 4A2B8C1

Certificado 94.034/19

Pesquisar histórico de alterações

Data	Ateração	Marca	Modelo	Descrição
01/02/2016	Incluido	GOODRIDE	10.00R20 18PR 149/146J CB995	

Data	Ateração	Marca	Modelo	Descrição
01/02/2016	Incluido	GOODRIDE	10.00R20 18PR 149/146J CB972	
20/06/2017	Incluido	GOODRIDE	10.00R20 18PR 149/146J CB926	
20/06/2017	Incluido	GOODRIDE	10.00R20 18PR 149/146J CM958	
23/07/2019	Incluido	GOODRIDE	10.00R20 18PR 149/146J MD753	

<< Voltar

(<http://www.brazil.gov.br>) (<http://www.acessoainformacao.gov.br/>)



04/11/2020
LIBRAS/L
HTTPS://GOV.BR/



Avaliação da Conformidade

Procurando algo?

Buscar

Página Inicial (<http://www.inmetro.gov.br/>) / Qualidade (<http://www.inmetro.gov.br/qualidade/>) / Registro de objeto (-) / Consultar registros concedidos

Registro de Objeto Consultar registros concedidos

Q Detalhes do Registro 008581/2014

Status Ativo
Concessão 24/10/2014

BKS COMÉRCIO IMPORTAÇÃO E EXPORTAÇÃO LTDA
Rod. BR-101 Sul, 4005 Prédio F Cep:50780-627 | Barro - Recife - PE
Tel: (Telefone) (71) 3272.0108 - maria@bksstrading.com.br (mailto:maria@bksstrading.com.br)

Programa de Avaliação da Conformidade
Pneus Novos de Motocicleta, Motoneta e Ciclomotor, Automóvel de Passageiros, Inclusive os de uso misto, e rebocados, Veículos Comerciais, Comerciais Leves e Rebocados

Portaria Inmetro
nº (Número) 544 de 25/10/2012
Nome de Família (F14) 3A2B3C2

Certificado
04P-0654.02-14

-Pesquisar histórico de alterações

Data	Alteração	Marca	Modelo	Descrição
------	-----------	-------	--------	-----------

Data	Alteração	Marca	Modelo	Descrição
06/11/2014	Incluido	COMFORSSER	CF3000	33X12.50R15LT 108Q 6PR TL
06/11/2014	Incluido	COMFORSSER	CF3000	32X11.50R15LT 113Q 6PR TL
06/11/2014	Incluido	COMFORSSER	CF1000	31X10.50R15LT 109S 6PR TL
06/11/2014	Incluido	COMFORSSER	CF3000	31X10.50R15LT 109Q 6PR TL
06/11/2014	Incluido	COMFORSSER	CF300	205/75R14C 109/107R 8PR TL
06/11/2014	Incluido	COMFORSSER	CF300	195R15C 106/105Q 8PR TL
06/11/2014	Incluido	COMFORSSER	CF300	195R14C 106/104Q 8PR TL
06/11/2014	Incluido	COMFORSSER	CF300	195/75R16C 107/105R 8PR TL
02/01/2015	Incluido	COMFORSSER	CF300	205/75R16C 110/108R TL
23/07/2015	Incluido	COMFORSSER	CF300	205/70 R15C 106/104R
23/07/2015	Incluido	COMFORSSER	CF300	225/70 R15C 112/110R
23/07/2015	Incluido	COMFORSSER	CF300	205 R14C 107/105R
08/10/2015	Incluido	COMFORSSER	205 R14C 107/105R 8PR CF300	
16/12/2015	Incluido	COMFORSSER	225/65 R16C 112/110T TL CF300	
16/12/2015	Incluido	COMFORSSER	215/65 R16C 109/107R TL CF300	
21/09/2016	Incluido	COMFORSSER	33X12.50R22LT 109Q TL CF3000	
21/09/2016	Incluido	COMFORSSER	205/65R16C 8PR 107/105T TL CF300	
21/09/2016	Incluido	COMFORSSER	31X10.50R15LT 6PR 109S TL A1000	



Avaliação da Conformidade

Procurando algo?

Buscar

Página inicial (<http://www.inmetro.gov.br/>) / Qualidade (<http://www.inmetro.gov.br/qualidade/>) / Registro de objeto (...) / Consultar registros concedidos

Registro de Objeto Consultar registros concedidos

Q Detalhes do Registro 008581/2014

Status Ativo Concessão 24/10/2014

BKS COMÉRCIO IMPORTAÇÃO E EXPORTAÇÃO LTDA

Rod. BR-101 Sul, 4005 Prédio F Cep:50780-627 | Barro - Recife - PE
Tel. (Telefone) (71) 3272.0108 - marata@bksstrading.com.br (<mailto:marata@bksstrading.com.br>)

Programa de Avaliação de Conformidade
Pneus Novos de Motocicleta, Motocicleta e Ciclomotor, Automóvel de Passageiros, Inclusive os de uso misto, e rebocados, Veículos Comerciais, Comerciais Leves e Rebocados

Portaria Inmetro Nome de Família
nº (Número) 544 de 25/10/2012 (F14) 3A2B3C2

Certificado 04P-0654.02-14

Pesquisar histórico de alterações

Data	Alteração	Marca	Modelo	Descrição
06/11/2014	Incluido	COMFORSER	CF3000	33X12.50R15LT 109Q 6PR TL
06/11/2014	Incluido	COMFORSER	CF3000	32X11.50R15LT 113Q 6PR TL
06/11/2014	Incluido	COMFORSER	CF1000	31X10.50R15LT 109S 6PR TL

Data	Alteração	Marca	Modelo	Descrição
06/11/2014	Incluido	COMFORSER	CF3000	31X10.50R15LT 109Q 6PR TL
06/11/2014	Incluido	COMFORSER	CF300	205/75R14C 109/107R 8PR TL
06/11/2014	Incluido	COMFORSER	CF300	195R15C 106/105Q 8PR TL
06/11/2014	Incluido	COMFORSER	CF300	195R14C 106/104Q 8PR TL
02/01/2015	Incluido	COMFORSER	CF300	195/75R16C 107/105R 8PR TL
23/07/2015	Incluido	COMFORSER	CF300	205/75R16C 110/108R TL
23/07/2015	Incluido	COMFORSER	CF300	205/70 R15C 106/104R
23/07/2015	Incluido	COMFORSER	CF300	225/70 R15C 112/110R
23/07/2015	Incluido	COMFORSER	CF300	205 R14C 107/105R
08/10/2015	Incluido	COMFORSER	205 R14C 107/105R 8PR CF300	
16/12/2015	Incluido	COMFORSER	225/65 R16C 112/110T TL CF300	
16/12/2015	Incluido	COMFORSER	215/65 R16C 109/107R TL CF300	
21/09/2016	Incluido	COMFORSER	33x12.50R22LT 109Q TL CF3000	
21/09/2016	Incluido	COMFORSER	205/65R16C 8PR 107/105T TL CF300	
21/09/2016	Incluido	COMFORSER	31x10.50R15LT 6PR 109S TL A1000	
21/09/2016	Incluido	ARTUM	195/75R16C 8PR 107/105R TL A300	
21/09/2016	Incluido	ARTUM	195R14C 8PR 106/104Q TL A300	
21/09/2016	Incluido	ARTUM	195R15C 8PR 106/104Q TL A300	
21/09/2016	Incluido	ARTUM	205/75R14C 8PR 109/107R TL A300	
21/09/2016	Incluido	ARTUM	31x10.50R15LT 6PR 109Q TL A3000	
21/09/2016	Incluido	ARTUM	32x11.50R15LT 6PR 113Q TL A3000	
21/09/2016	Incluido	ARTUM	33x12.50R15LT 6PR 108Q TL A3000	
21/09/2016	Incluido	ARTUM	205/75R16C 110/108R TL A300	
21/09/2016	Incluido	ARTUM	205/70R15C 106/104R TL A300	
21/09/2016	Incluido	ARTUM	205/70R15C 106/104R TL A300	
21/09/2016	Incluido	ARTUM	225/65R16C 112/110T TL A300	



Avaliação da Conformidade

Buscar

Página inicial (<http://www.inmetro.gov.br/>)
/ Qualidade (<http://www.inmetro.gov.br/qualidade/>) / Registro de objeto (...)
/ Consultar registros concedidos

Registro de Objeto Consultar registros concedidos

Q Detalhes do Registro 001776/2015

Status Ativo Concessão 24/03/2015

ZC RUBBER BRAZIL IMPORTAÇÃO E EXPORTAÇÃO LTDA.
Rua Maestro Gabriel Migliori, 577 SL. 53, 54 Cep:02712-140 | Jardim Pereira Leite - São Paulo - SP
Tel. (Telefone) (11) 3932 - sotia@zc-rubber.com.br (mailto:sotia@zc-rubber.com.br) - CNPJ:
(CNPJ) 19.416.534/0001-21

Programa de Avaliação da Conformidade
Pneus Novos de Motocicleta, Motoneta e Ciclomotor, Automóvel de Passageiros, Inclusive os de uso misto, e rebocados, Veículos Comerciais, Comerciais Leves e Rebocados

Portaria Inmetro Nome de Família
nº (Número) 544 de 25/10/2012 3A1B4C1

Certificado
CN-PNEU-0085-2020-CR

-Pesquisar histórico de alterações

Data Alteração Marca Modelo Descrição

Data	Alteração	Marca	Modelo	Descrição
20/06/2017	Incluido	WESTLAKE	7.50-16 G/14 122/118K CL839A	(THAILAND)
20/06/2017	Incluido	YARTU	7.50-16 G/14 122/118K CL839A	(THAILAND)
20/06/2017	Incluido	CHAOYANG	7.50-16 G/14 122/118K CR832	(THAILAND)
20/06/2017	Incluido	TRAZANO	7.50-16 G/14 122/118K CR832	(THAILAND)
20/06/2017	Incluido	WESTLAKE	7.50-16 G/14 122/118K CR832	(THAILAND)
20/06/2017	Incluido	YARTU	7.50-16 G/14 122/118K CR852	(THAILAND)
20/06/2017	Incluido	CHAOYANG	7.50-16 H/16 124/120K CR852	(THAILAND)
20/06/2017	Incluido	TRAZANO	7.50-16 H/16 124/120K CR852	(THAILAND)
20/06/2017	Incluido	WESTLAKE	7.50-16 H/16 124/120K CR852	(THAILAND)

Data	Alteração	Marca	Modelo	Descrição
20/06/2017	<input type="checkbox"/> Incluído	YARTU	7.50-16 H/16 124/120K CR852	(THAILAND)
20/06/2017	<input type="checkbox"/> Incluído	CHAOYANG	8.25-16 G/14 126/122K CR852	(THAILAND)
20/06/2017	<input type="checkbox"/> Incluído	TRAZANO	8.25-16 G/14 126/122K CR852	(THAILAND)
20/06/2017	<input type="checkbox"/> Incluído	WESTLAKE	8.25-16 G/14 126/122K CR852	(THAILAND)
20/06/2017	<input type="checkbox"/> Incluído	YARTU	8.25-16 G/14 126/122K CR852	(THAILAND)
04/09/2018	<input type="checkbox"/> Incluído	WESTLAKE	7.50-16 G/14 122/118K CR892T	CHINA
04/09/2018	<input type="checkbox"/> Incluído	WESTLAKE	7.50-16 G/14 122/118K CR892T	(THAILAND)
04/09/2018	<input type="checkbox"/> Incluído	TRAZANO	7.50-16 G/14 122/118K CR892T	CHINA
04/09/2018	<input type="checkbox"/> Incluído	TRAZANO	7.50-16 G/14 122/118K CR892T	(THAILAND)
04/09/2018	<input type="checkbox"/> Incluído	CHAOYANG	7.50-16 G/14 122/118K CR892T	CHINA
04/09/2018	<input type="checkbox"/> Incluído	CHAOYANG	7.50-16 G/14 122/118K CR892T	(THAILAND)
04/09/2018	<input type="checkbox"/> Incluído	YARTU	7.50-16 G/14 122/118K CR892T	CHINA
04/09/2018	<input type="checkbox"/> Incluído	YARTU	7.50-16 G/14 122/118K CR892T	(THAILAND)



Data	Alteração	Marca	Modelo	Descrição
29/06/2020	<input type="checkbox"/> Incluído	ARISUN	7.50-16 G/14 122/118K CL830	Pneus novos destinados a automóvel de passageiros, inclusive os de uso misto, e rebocados.
29/06/2020	<input type="checkbox"/> Incluído	ARISUN	7.50-16 G/14 122/118K CL839A	Pneus novos destinados a automóvel de passageiros, inclusive os de uso misto, e rebocados.
29/06/2020	<input type="checkbox"/> Incluído	ARISUN	7.50-16 G/14 122/118K CR832	Pneus novos destinados a automóvel de passageiros, inclusive os de uso misto, e rebocados.
29/06/2020	<input type="checkbox"/> Incluído	ARISUN	7.50-16 G/14 122/118K CR852	Pneus novos destinados a automóvel de passageiros, inclusive os de uso misto, e rebocados.

8 (página(s))	< (?pag=1&NumeroRegistro=001776/2015)	1 (?pag=1&NumeroRegistro=001776/2015)
2	3 (?pag=3&NumeroRegistro=001776/2015)	4 (?pag=4&NumeroRegistro=001776/2015)
5 (?pag=5&NumeroRegistro=001776/2015)	6 (?pag=6&NumeroRegistro=001776/2015)	
7 (?pag=7&NumeroRegistro=001776/2015)	8 (?pag=8&NumeroRegistro=001776/2015)	
> (?pag=8&NumeroRegistro=001776/2015)		

<< Voltar

<http://www.brasili.gov.br/GarraGovBr> (<http://www.acessoainformacao.gov.br/>)



BRASIL
(HTPS://GOV.BR)

ANOS

INMETRO

Avaliação da Conformidade

Procurando algo?

Buscar

Página inicial (<http://www.inmetro.gov.br/>) / Qualidade (<http://www.inmetro.gov.br/qualidade/>) / Registro de objeto (...) / Consultar registros concedidos

Registro de Objeto Consultar registros concedidos

Q Detalhes do Registro 001069/2018

Status Ativo Concessão 06/03/2018

ANGELS INVESTIMENTOS LTDA
AVENIDA: JOSE MARIA DE BRITO, 601 Cep:85864-320 | JARDIM DAS NAÇÕES - FOZ DO IGUAÇU - PR
Tel.: (Teléfono) (45) 3025.5088 - inmetro@angelsinvestimentos.com.br
(mailto:inmetro@angelsinvestimentos.com.br)

Programa de Avaliação da Conformidade
Pneus Novos de Motocicleta, Motocicleta e Ciclomotor, Automóvel de Passageiros, Inclusive os de uso misto, e rebocados, Veículos Comerciais, Comerciais Leves e Rebocados

Portaria Inmetro Nome de Família
nº (Número) 544 de 25/10/2012 4A2B7C2

Certificado
04P-0683.01-11

Pesquisar histórico de alterações

Data	Alteração	Marca	Modelo	Descrição
------	-----------	-------	--------	-----------

Data	Alteração	Marca	Modelo	Descrição
------	-----------	-------	--------	-----------

24/04/2019	Incluido	DURABLE	295/80R22.5 18PR 152/148M DR656	
24/04/2019	Incluido	DURABLE	295/80R22.5 18PR 152/148M DR655	
24/04/2019	Incluido	DURABLE	295/80R22.5 18PR 152/148M DR877	
24/04/2019	Incluido	DURABLE	295/80R22.5 18PR 152/148M DR623	
24/04/2019	Incluido	DURABLE	295/80R22.5 18PR 152/148M DR622	
16/10/2019	Incluido	XBRI	295/80R22.5 18PR 152/148M ECOPPLUS F1	
16/10/2019	Incluido	XBRI	295/80R22.5 18PR 152/148M ROBUSTO F1	
16/10/2019	Incluido	XBRI	295/80R22.5 18PR 152/148M ECOWAY F1	
16/10/2019	Incluido	SUNSET	295/80R22.5 18PR 152/148M TRANSFLEET F1	
16/10/2019	Incluido	SUNSET	295/80R22.5 18PR 152/148M TRANSFLEET F2	
16/10/2019	Incluido	FULLRUN	295/80R22.5 18PR 152/148M TB766	
16/10/2019	Incluido	FULLRUN	295/80R22.5 18PR 152/148M TB755	
16/10/2019	Incluido	DURABLE	295/80R22.5 18PR 152/148M DR888	
20/12/2019	Incluido	FULLRUN	295/80R22.5 18PR 154/151M TB766S	
20/12/2019	Incluido	DURABLE	295/80R22.5 18PR 152/148M DR786	
20/12/2019	Incluido	DURABLE	295/80R22.5 18PR 152/148M DR755	
20/02/2020	Incluido	DURABLE	295/80R22.5 18PR 152/148M DRIVE MAX F1	
16/10/2019	Excluido	XBRI	295/80R22.5 18PR 152/148M TL ECOPLUS F1	
16/10/2019	Excluido	XBRI	295/80R22.5 18PR 152/148M TL ROBUSTO F1	
16/10/2019	Excluido	XBRI	295/80R22.5 18PR 152/148M TL ECOWAY F1	
16/10/2019	Excluido	SUNSET	295/80R22.5 18PR 152/148M TL TRANSFLEET F1	
16/10/2019	Excluido	SUNSET	295/80R22.5 18PR 152/148M TL TRANSFLEET F2	
16/10/2019	Excluido	FULLRUN	295/80R22.5 18PR 152/148M TL TB766	
16/10/2019	Excluido	FULLRUN	295/80R22.5 18PR 152/148M TL TB755	
16/10/2019	Excluido	DURABLE	295/80R22.5 18PR 152/148M TL DR888	

<< Voltar

(<http://www.brasil.gov.br/garra.gov.br>) (<http://www.acessoainformacao.gov.br/>)



Handwritten signature in blue ink.

Relatório de Inspeção

Comissão de Inspeção



Avaliação da Conformidade

Buscar

Página inicial (<http://www.inmetro.gov.br/>) / Qualidade (<http://www.inmetro.gov.br/qualidade/>) / Registro de Objeto (...) / Consultar registros concedidos

Registro de Objeto Consultar registros concedidos

Q Detalhes do Registro 0010672018

Status Ativo Concessão 06/03/2018

ANGELS INVESTIMENTOS LTDA
AVENIDA: JOSE MARIA DE BRITO, 801 Cep:85864-320 | JARDIM DAS NAÇÕES - FOZ DO IGUAÇU - PR
Tel.: (Telefona) (45) 3025-5088 - inmetro@angelsinvestimentos.com.br
(mailto:inmetro@angelsinvestimentos.com.br)

Programa de Avaliação da Conformidade
Pneus Novos de Motocicleta, Motoneta e Ciclomotor, Automóvel de Passageiros, inclusive os de uso misto, e rebocados, Veículos Comerciais, Comerciais Leves e Rebocados

Portaria Inmetro Nome de Família
nº (Número) 544 de 25/10/2012 4A2B6C2

Certificado 04P-0683.01-09

-Pesquisar histórico de alterações

Data	Alteração	Marca	Modelo	Descrição
------	-----------	-------	--------	-----------

Data	Alteração	Marca	Modelo	Descrição
------	-----------	-------	--------	-----------

24/04/2019	Incluido	DURABLE	275/80R22.5 16PR 149/146M DR656	
24/04/2019	Incluido	DURABLE	275/80R22.5 16PR 149/146M DR655	
24/04/2019	Incluido	DURABLE	275/80R22.5 16PR 149/146M DR877	
24/04/2019	Incluido	DURABLE	275/80R22.5 16PR 149/146M DR623	
24/04/2019	Incluido	DURABLE	275/80R22.5 16PR 149/146M DR622	
16/10/2019	Incluido	XBRI	275/80R22.5 16PR 149/146M ECOPLUS F1	
16/10/2019	Incluido	XBRI	275/80R22.5 16PR 149/146M ROBUSTO F1	
16/10/2019	Incluido	XBRI	275/80R22.5 16PR 149/146M ECOWAY F1	
16/10/2019	Incluido	SUNSET	275/80R22.5 16PR 149/146M TRANSFLEET F1	
16/10/2019	Incluido	SUNSET	275/80R22.5 16PR 149/146M TRANSFLEET F2	
16/10/2019	Incluido	FULLRUN	275/80R22.5 16PR 149/146M TB755	
20/12/2019	Incluido	DURABLE	275/80R22.5 16PR 149/146M DR766	
16/10/2019	Excluido	XBRI	275/80R22.5 16PR 149/146M TL ECOPLUS F1	
16/10/2019	Excluido	XBRI	275/80R22.5 16PR 149/146M TL ROBUSTO F1	
16/10/2019	Excluido	XBRI	275/80R22.5 16PR 149/146M TL ECOWAY F1	
16/10/2019	Excluido	SUNSET	275/80R22.5 16PR 149/146M TL TRANSFLEET F1	
16/10/2019	Excluido	SUNSET	275/80R22.5 16PR 149/146M TL TRANSFLEET F2	
16/10/2019	Excluido	FULLRUN	275/80R22.5 16PR 149/146M TL TB766	
16/10/2019	Excluido	FULLRUN	275/80R22.5 16PR 149/146M TL TB755	

<< Voltar

(<http://www.brasil.gov.br/gov>) (<http://www.acessoinformacao.gov.br/>)



Avaliação da Conformidade

Buscar

Página inicial (<http://www.inmetro.gov.br/>)
/ Qualidade (<http://www.inmetro.gov.br/qualidade/>) / Registro de objeto (...)
/ Consultar registros concedidos

Registro de Objeto Consultar registros concedidos

Q Detalhes do Registro 0070022016

Status Ativo Concessão 29/11/2016

WORLD STANDARDS SERVIÇOS E REPRESENTAÇÃO EIRELI EPP
R FREI CANECA, 322 8º - CJ 82 Cep:01307-000 | CONSOLACAO - São Paulo - SP
Tel: (Telefone) (11) 3151-3848 - veo.brazil@gmail.com (mailto:veo.brazil@gmail.com) - CNPJ:
(CNPJ) 16.753.922/0001-00

Programa de Avaliação da Conformidade
Pneus Novos de Motocicleta, Motoneta e Ciclomotor, Automóvel de Passageiros, Inclusive os de uso misto, e rebocados, Veículos Comerciais, Comerciais Leves e Rebocados

Portaria Inmetro
nº (Número) 544 de 25/10/2012 Nome de Família 4A2B3C2

Certificado
CN-PNEU-0001-2020-CR

-Pesquisar histórico de alterações

Data	Alteração	Marca	Modelo	Descrição
29/11/2016	Incluido	ECED	215/75R17.5 16PR 132/130M Tubeless BT926	
29/11/2016	Incluido	BOTO	215/75R17.5 16PR 132/130M Tubeless BT926	

registro.inmetro.gov.br/consulta/detalhe.aspx?reg=1&NumeroRegistro=0070022016

Data	Alteração	Marca	Modelo	Descrição
29/11/2016	Incluido	BOTO	215/75R17.5 16PR 132/130M Tubeless BT957	
29/11/2016	Incluido	ECED	215/75R17.5 16PR 132/130M Tubeless BT957	
29/11/2016	Incluido	SYNERGY	215/75R17.5 16PR 132/130M Tubeless DP800	
29/11/2016	Incluido	SYNERGY	215/75R17.5 16PR 132/130M Tubeless SP900	
29/11/2016	Incluido	WINDA	215/75R17.5 16PR 132/130M Tubeless WD926	
29/11/2016	Incluido	WINDA	215/75R17.5 16PR 132/130M Tubeless WD957	
29/11/2016	Incluido	ECED	215/75R17.5 16PR 135/133J Tubeless BT926	
29/11/2016	Incluido	BOTO	215/75R17.5 16PR 135/133J Tubeless BT957	
29/11/2016	Incluido	ECED	215/75R17.5 16PR 135/133J Tubeless BT957	
29/11/2016	Incluido	SYNERGY	215/75R17.5 16PR 135/133J Tubeless DP800(BT957)	
29/11/2016	Incluido	SYNERGY	215/75R17.5 16PR 135/133J Tubeless SP900(BT926)	
29/11/2016	Incluido	WINDA	215/75R17.5 16PR 135/133J Tubeless WD926	
29/11/2016	Incluido	WINDA	215/75R17.5 16PR 135/133J Tubeless WD957	

<< Voltar

([http://www.brazil.gov.br/darra GovBr](http://www.brazil.gov.br/darraGovBr)) (<http://www.acessoainformacao.gov.br/>)

registro.inmetro.gov.br/consulta/detalhe.aspx?reg=1&NumeroRegistro=0070022016



BRASIL
(HTTP://BRASIL.GOV.BR)

Serviços Barra Gov.Br

(http://



Avaliação da Conformidade

Buscar

Página inicial (<http://www.inmetro.gov.br/>) / Qualidade (<http://www.inmetro.gov.br/qualidade/>) / Registro de objeto (...) / Consultar registros concedidos

Registro de Objeto Consultar registros concedidos

Q Detalhes do Registro 000977/2012

Exportar para Excel Exportar para PDF

Status Ativo Concessão 04/07/2012

Validade 24/08/2020

Goodyear do Brasil Produtos de Borracha Ltda.
VIA ANAHNGUERA, KM 128, SN Cep: 13466060 | SALTO GRANDE - AMERICANA - SP
Tel: (Telefone) (19) 3471.1296 - jc.rodigher@goodyear.com (mailto:jc.rodigher@goodyear.com)
CNPJ:60.500.246/0016-30

Programa de Avaliação da Conformidade
Pneus Novos de Motocicleta, Motoneta e Ciclomotor, Automóvel de Passageiros, inclusive os de uso misto, e rebocados, Veículos Comerciais, Comerciais Leves e Rebocados

Portaria Inmetro
nº (Número) 482 de 07/12/2010
Nome de Família
(3A1B4C2)

Certificado
1005

↳Pesquisar histórico de alterações

Data	Alteração	Marca	Modelo	Descrição
04/07/2012	Incluido	GOODYEAR 7.50-16 LT (E) SUPER TRAGALEGUAS TUBELESS		
04/07/2012	Incluido	GOODYEAR 7.50 - 16 PAPALEGUAS G8 10 LONAS SEM CAMARA		
04/07/2012	Incluido	GOODYEAR 7.50-16 PAPALEGUAS G8 12 LONAS SEM CAMARA		
04/07/2012	Incluido	GOODYEAR 9-17.5 LT CAR.F PAPALEGUAS G8 CUSTOM HI-MILLER		

<< Voltar

Barra Gov.Br (<http://www.acessoainformacao.gov.br/>)
(<http://www.brasil.gov.br/>)



BRASIL
HTTP://GOV.BR

Avaliação da Conformidade

Procurando algo?

Buscar

Página inicial (<http://www.inmetro.gov.br/>) / Qualidade (<http://www.inmetro.gov.br/qualidade/>) / Registro de objeto (...) / Consultar registros concedidos

Registro de Objeto Consultar registros concedidos

Q Detalhes do Registro 001576/2012

Exportar para Excel Exportar para PDF

Status Ativo
Comissão 14/08/2012
Validade 05/05/2024

ANGELS INVESTIMENTOS LTDA

AVENIDA: JOSE MARIA DE BRITO, 601 Cap:85864320 | JARDIM DAS NAÇÕES - FZ DO IGUAÇU - PR
Tel: (Telefona) (45) 3025.5088 - inmetro@angelsinvestimentos.com.br
(mailto:inmetro@angelsinvestimentos.com.br)

Programa de Avaliação da Conformidade

Pneus Novos de Motocicleta, Motoneta e Ciclomotor, Automóvel de Passageiros, inclusive os de uso misto, e rebocados, Veículos Comerciais, Comerciais Leves e Rebocados

Portaria Inmetro Nome de Família
nº (Número) 544 de 25/10/2012 4A2B6C2

Certificado 94.055/20

Pesquisar histórico de alterações

Data Alteração Marca Modelo Descrição



Data Alteração Marca Modelo Descrição

21/09/2016 Incluído LINGLONG 275/80R22.5 16PR 149/146J LDO912

21/09/2016 Incluído LINGLONG 11R24.5 16PR 149/146M T810

21/09/2016 Incluído LINGLONG 295/80R22.5 16PR 150/147M DL829A

21/09/2016 Incluído LEAO 11R24.5 16PR 149/146M LLD37

21/09/2016 Incluído INFINITI 11R24.5 16PR 149/146K LLA08

07/02/2017 Incluído LEAO 11R24.5 16PR 149/146M LLF16

07/02/2017 Incluído LEAO 285/75R24.5 16PR 147/144M F828

29/03/2017 Incluído LINGLONG 275/80R22.5 16PR 149/146K LLA08A

29/03/2017 Incluído LINGLONG 275/80R22.5 16PR 149/146M D905

29/03/2017 Incluído LINGLONG 275/80R22.5 16PR 149/146M F860+

17/07/2014 Excluído LINGLONG / 11R22.5 16PR 148/144M LLF06

17/07/2014 Excluído LINGLONG / 295/80R22.5 16PR 149/146M D915

17/07/2014 Excluído LINGLONG / 285/75R24.5 16PR 147/144M LLF16

17/07/2014 Excluído LINGLONG / 11R24.5 16PR 149/146M LLF16

17/07/2014 Excluído LINGLONG / 11R22.5 16PR 148/144M LLD17

17/07/2014 Excluído LINGLONG / 11R22.5 16PR 148/144M LLF16

17/07/2014 Excluído LINGLONG / 275/70R22.5 16PR 148/145M F820

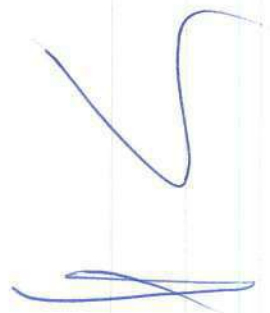



Data	Alteração	Marca	Modelo	Descrição
17/07/2014	<input type="checkbox"/> Excluido	LINGLONG / 275/80R22.5 16PR 149/146M LLD37		
17/07/2014	<input type="checkbox"/> Excluido	LINGLONG / 11R24.5 16PR 149/146M LLD17		
17/07/2014	<input type="checkbox"/> Excluido	LINGLONG / 11R22.5 16PR 148/144M LFD06		
17/07/2014	<input type="checkbox"/> Excluido	LINGLONG / 275/70R22.5 16PR 148/145M D905		
17/07/2014	<input type="checkbox"/> Excluido	LINGLONG / 285/75R24.5 16PR 147/144M T810		
17/07/2014	<input type="checkbox"/> Excluido	LINGLONG / 295/60R22.5 16PR 149/146M LLD37		
17/07/2014	<input type="checkbox"/> Excluido	LINGLONG / 275/70R22.5 16PR 148/145M F805		
17/07/2014	<input type="checkbox"/> Excluido	LINGLONG / 11R22.5 16PR 148/144M LLD37		
17/07/2014	<input type="checkbox"/> Excluido	LINGLONG / 11R24.5 16PR 149/146M LLD37		
17/07/2014	<input type="checkbox"/> Excluido	LINGLONG / 285/75R24.5 16PR 147/144M F828		
17/07/2014	<input type="checkbox"/> Excluido	LINGLONG / 295/60R22.5 16PR 149/146M LLD37		
17/07/2014	<input type="checkbox"/> Excluido	LINGLONG / 11R22.5 16PR 148/144M LLD27		
26/01/2015	<input type="checkbox"/> Excluido	LINGLONG - 11R22.5 16PR 148/144M LLD27		

3 página(s) < (?pag=1&NumeroRegistro=001576/2012) 1 (?pag=1&NumeroRegistro=001576/2012)
2 3 (?pag=3&NumeroRegistro=001576/2012) > (?pag=3&NumeroRegistro=001576/2012)

<< Voltar

(http://www.brasil.gov.br/gov (http://www.acessoainformacao.gov.br/)



BRASIL
(HTTPS://GOV.BR)

AVOS

INMETRO

Avaliação da Conformidade

Procurando algo?

Buscar

Página inicial (<http://www.inmetro.gov.br/>)

/ Qualidade (<http://www.inmetro.gov.br/qualidade/>) / Registro de objeto (...)

/ Consultar registros concedidos

Registro de Objeto Consultar registros concedidos

Q Detalhes do Registro 000045/2017

Status Ativo
Concessão 02/01/2017

WORLD STANDARDS SERVIÇOS E REPRESENTAÇÃO EIRELI EPP
R FREI CANECA, 322 9º - CJ 82 Cep:01307-000 | CONSOLACAO - São Paulo - SP
Tel: (Telefone) (11) 3151.3848 - veo.brazil@gmail.com (mailto:veo.brazil@gmail.com) - CNPJ:
(CNPJ)16.753.922/0001-00

Programa de Avaliação da Conformidade

Pneus Novos de Motocicleta, Motoneta e Ciclomotor, Automóvel de Passageiros, Inclusive os de uso misto, e rebocados, Veículos Comerciais, Comerciais Leves e Rebocados

Portaria Inmetro

nº (Número) 544 de 25/10/2012

Nome de Família 2A2B1C5D5

Certificado

CN-PNEU-0130-2020-CR

-Pesquisar histórico de alterações

Data	Alteração	Marca	Modelo	Descrição
02/01/2017	<input type="checkbox"/> Incluído	FARROAD	195/65R15 94V FRD16	

Data	Alteração	Marca	Modelo	Descrição
02/01/2017	<input type="checkbox"/> Incluído	FARROAD	205/65R15 94V FRD16	
02/01/2017	<input type="checkbox"/> Incluído	FARROAD	205/65R16 95V FRD16	
21/12/2017	<input type="checkbox"/> Incluído	YEADA	195/65R15 91V YDA-216	
11/02/2020	<input type="checkbox"/> Incluído	MASSIMO	195/65R15 91V OTTIMA P1	Pneus novos destinados a automóvel de passageiros, inclusive os de uso misto, e rebocados
11/02/2020	<input type="checkbox"/> Incluído	DELMAX	195/65R15 91V ULTIMATOUR	Pneus novos destinados a automóvel de passageiros, inclusive os de uso misto, e rebocados
11/02/2020	<input type="checkbox"/> Incluído	MASSIMO	205/65R15 94V AQUILA A1	Pneus novos destinados a automóvel de passageiros, inclusive os de uso misto, e rebocados
11/02/2020	<input type="checkbox"/> Incluído	DELMAX	205/65R15 94V ULTIMATOUR	Pneus novos destinados a automóvel de passageiros, inclusive os de uso misto, e rebocados
11/02/2020	<input type="checkbox"/> Incluído	DELMAX	205/65R16 95V ULTIMATOUR	Pneus novos destinados a automóvel de passageiros, inclusive os de uso misto, e rebocados
05/08/2021	<input type="checkbox"/> Incluído	SAFERICH	195/65R15 91V FRC16	Pneus novos destinados a automóveis de passageiros, inclusive os de uso misto e rebocados
05/08/2021	<input type="checkbox"/> Incluído	SAFERICH	205/65R15 94V FRC16	Pneus novos destinados a automóveis de passageiros, inclusive os de uso misto e rebocados
05/08/2021	<input type="checkbox"/> Incluído	SAFERICH	205/65R16 95V FRC16	Pneus novos destinados a automóveis de passageiros, inclusive os de uso misto e rebocados
05/08/2021	<input type="checkbox"/> Incluído	ANSU	195/65R15 91V OPTECO A1	Pneus novos destinados a automóveis de passageiros, inclusive os de uso misto e rebocados
05/08/2021	<input type="checkbox"/> Incluído	YEADA	195/65R15 91V OPTECO S1	Pneus novos destinados a automóveis de passageiros, inclusive os de uso misto e rebocados

<< Voltar

(<http://www.brasil.gov.br/garra> Govern (<http://www.acessoainformacao.gov.br/>)





BRASIL
https://gov.br

INMETRO

Avaliação da Conformidade

Procurando algo?

Buscar

Página inicial (<http://www.inmetro.gov.br/>)
/ Qualidade (<http://www.inmetro.gov.br/qualidade/>) / Registro de objeto (.//)
/ Consultar registros concedidos

Registro de Objeto Consultar registros concedidos

Q Detalhes do Registro 000055/2017

Status Ativo Concessão 02/01/2017

WORLD STANDARDS SERVIÇOS E REPRESENTAÇÃO EIRELI EPP
R FREI CANECA, 322 8º - C/ 82 Cep:01307-000 | CONSOLAÇÃO - São Paulo - SP
Tel. (Telefone) (11) 3151.3848 - veo.brazil@gmail.com (mailto:veo.brazil@gmail.com) - CNPJ:
(CNPJ) 16.753.922/0001-00

Programa de Avaliação da Conformidade
Pneus Novos de Motocicleta, Motoneta e Ciclomotor, Automóvel de Passageiros, Inclusive os de uso misto, e rebocados, Veículos Comerciais, Comerciais Leves e Rebocados

Portaria Inmetro Nome de Família
nº (Número) 544 de 28/10/2012 2A2B2C6D4

Certificado
CN-PNEU-0138-2020-CR

-Pesquisar histórico de alterações

Data	Alteração	Marca	Modelo	Descrição
02/01/2017	Incluído	FARROAD	185/60R15 86H FRD16	

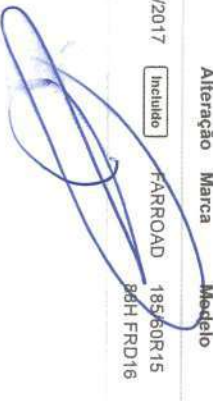

Data Alteração Marca Modelo Descrição

02/01/2017	Incluído	FARROAD	225/60R16 102H FRD16	
27/07/2017	Incluído	FARROAD	235/60R18 107H FRD66	
27/07/2017	Incluído	FARROAD	255/55R18 109H FRD86	
21/12/2017	Incluído	YEADA	185/60R15 88H YDA-216	
21/12/2017	Incluído	YEADA	225/60R16 102H YDA-216	
21/03/2018	Incluído	YEADA	235/60R18 107H YDA-286	
21/03/2018	Incluído	FARROAD	235/60R18 107H FRD86	
21/03/2018	Incluído	YEADA	255/55R18 109H YDA-286	
21/03/2018	Incluído	YEADA	285/60R18 120H YDA-286	
21/03/2018	Incluído	FARROAD	285/60R18 120H FRD86	
29/11/2018	Incluído	YEADA	225/60R17 99H YDA-286	
29/11/2018	Incluído	YEADA	235/60R18 107H YDA-266	
11/02/2020	Incluído	DELMAX	185/60R15 88H XL ULTIMATOUR	Pneus novos destinados a automóvel de passageiros, inclusive os de uso misto, e rebocados
11/02/2020	Incluído	DELMAX	225/60R16 102H XL ULTIMATOUR	Pneus novos destinados a automóvel de passageiros, inclusive os de uso misto, e rebocados
11/02/2020	Incluído	DELMAX	235/60R18 107H XL ULTILITPRO	Pneus novos destinados a automóvel de passageiros, inclusive os de uso misto, e rebocados
23/03/2020	Incluído	MASSIMO	185/60R15 88H XL OTTIMA P1	

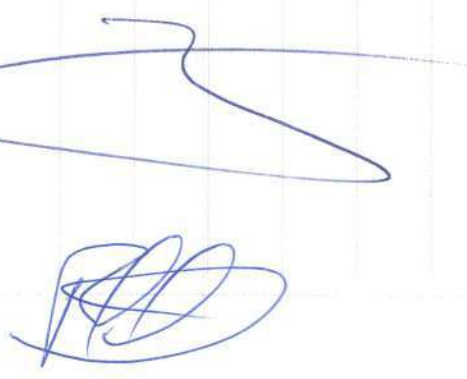

Data	Alteração	Marca	Modelo	Descrição
23/03/2020	<input type="checkbox"/> Incluído	MASSIMO	235/60R18 107H XL STELLA S1	
05/08/2021	<input type="checkbox"/> Incluído	SAFERICH	185/60R15 XL 88H FRC16	Pneus novos destinados a automoveis de passageiro, inclusive os de uso misto e rebocados
05/08/2021	<input type="checkbox"/> Incluído	SAFERICH	225/60R16 XL 102H FRC16	Pneus novos destinados a automoveis de passageiro, inclusive os de uso misto e rebocados
05/08/2021	<input type="checkbox"/> Incluído	SAFERICH	235/60R18 107H FRC86	Pneus novos destinados a automoveis de passageiro, inclusive os de uso misto e rebocados
05/08/2021	<input type="checkbox"/> Incluído	SAFERICH	285/60R18 120H FRC86	Pneus novos destinados a automoveis de passageiro, inclusive os de uso misto e rebocados
05/08/2021	<input type="checkbox"/> Incluído	ANSU	185/60R15 88H XL OPTECO A1	Pneus novos destinados a automoveis de passageiro, inclusive os de uso misto e rebocados

<< Voltar

(<http://www.brasil.gov.br/barras>) (<http://www.acessoainformacao.gov.br/>)



Avaliação da Conformidade

Procurando algo?

Página inicial (<http://www.inmetro.gov.br/>)
/ Qualidade (<http://www.inmetro.gov.br/qualidade/>) / Registro de objeto (...)
/ Consultar registros concedidos

Registro de Objeto Consultar registros concedidos

Q Detalhes do Registro 000047/2017

Status Ativo
Concessão 02/01/2017

WORLD STANDARDS SERVIÇOS E REPRESENTAÇÃO EIRELI EPP
R FRI CANECA, 322 9º - CJ 82 Cep:01307-000 | CONSOLACAO - São Paulo - SP
Tel: (Telefone) (11) 3151.3848 - veo.brazil@gmail.com (mailto:veo.brazil@gmail.com) - CNPJ:
(CNPJ) 16.753.922/0001-00

Programa de Avaliação da Conformidade
Pneus Novos de Motocicleta, Motoneta e Ciclomotor, Automóvel de Passageiros, inclusive os de uso misto, e rebocados, Veículos Comerciais, Comerciais Leves e Rebocados

Portaria Inmetro Nome de Família
nº (Número) 544 de 25/10/2012 2A2B1C6D5

Certificado CN-PNEU-0132-2020-CR

-Pesquisar histórico de alterações

Data	Alteração	Marca	Modelo	Descrição
21/03/2018	<input type="button" value="Incluido"/>	FARROAD	225/55ZR19 99W FRD26	

Data	Alteração	Marca	Modelo	Descrição
------	-----------	-------	--------	-----------

21/03/2018	<input type="button" value="Incluido"/>	FARROAD	225/55ZR19 99W FRD866	
------------	---	---------	--------------------------	--

21/03/2018	<input type="button" value="Incluido"/>	FARROAD	225/55RF19 99V FRD866	
------------	---	---------	--------------------------	--

21/03/2018	<input type="button" value="Incluido"/>	FARROAD	245/55R19 103V FRD66	
------------	---	---------	-------------------------	--

21/03/2018	<input type="button" value="Incluido"/>	YEADA	245/55ZR19 103W YDA-288	
------------	---	-------	----------------------------	--

21/03/2018	<input type="button" value="Incluido"/>	FARROAD	245/55ZR19 103W FRD866	
------------	---	---------	---------------------------	--

21/03/2018	<input type="button" value="Incluido"/>	FARROAD	245/60R18 105V FRD66	
------------	---	---------	-------------------------	--

21/03/2018	<input type="button" value="Incluido"/>	FARROAD	275/55R19 111V FRD66	
------------	---	---------	-------------------------	--

21/03/2018	<input type="button" value="Incluido"/>	YEADA	275/60R20 115V YDA-288	
------------	---	-------	---------------------------	--

21/03/2018	<input type="button" value="Incluido"/>	YEADA	275/60ZR20 115W YDA-288	
------------	---	-------	----------------------------	--

21/03/2018	<input type="button" value="Incluido"/>	FARROAD	275/60ZR20 115W EXTRA FRD88	
------------	---	---------	-----------------------------------	--

01/11/2018	<input type="button" value="Incluido"/>	FARROAD	205/55R16 91V FRD16	
------------	---	---------	------------------------	--

11/02/2020	<input type="button" value="Incluido"/>	DELMAX	185/55R15 82V ULTIMATOUR	Pneus novos destinados a automóvel de passageiros, inclusive os de uso misto, e rebocados
------------	---	--------	-----------------------------	---

11/02/2020	<input type="button" value="Incluido"/>	FARROAD	195/55R15 85V FRD26+	Pneus novos destinados a automóvel de passageiros, inclusive os de uso misto, e rebocados
------------	---	---------	-------------------------	---

11/02/2020	<input type="button" value="Incluido"/>	MASSIMO	195/55R15 85V OTTIMA P1	Pneus novos destinados a automóvel de passageiros, inclusive os de uso misto, e rebocados
------------	---	---------	----------------------------	---

11/02/2020	<input type="button" value="Incluido"/>	DELMAX	195/55R15 85V PERFORMERO	Pneus novos destinados a automóvel de passageiros, inclusive os de uso misto, e rebocados
------------	---	--------	-----------------------------	---

11/02/2020	<input type="button" value="Incluido"/>	DELMAX	195/55R15 85V PERFORMERO	Pneus novos destinados a automóvel de passageiros, inclusive os de uso misto, e rebocados
------------	---	--------	-----------------------------	---



Data Alteração Marca Modelo Descrição

11/02/2020 Incluído DELMAX 195/55R16 87V Pneu novo destinados a automã³vel de passageiros, inclusive os de uso misto, e rebocados

11/02/2020 Incluído MASSIMO 195/60R15 88V Pneu novo destinados a automã³vel de passageiros, inclusive os de uso misto, e rebocados

11/02/2020 Incluído DELMAX 195/60R15 88V Pneu novo destinados a automã³vel de passageiros, inclusive os de uso misto, e rebocados

11/02/2020 Incluído FARROAD 205/55R16 91V Pneu novo destinados a automã³vel de passageiros, inclusive os de uso misto, e rebocados

11/02/2020 Incluído MASSIMO 205/55R16 91V Pneu novo destinados a automã³vel de passageiros, inclusive os de uso misto, e rebocados

11/02/2020 Incluído DELMAX 205/55R16 91V Pneu novo destinados a automã³vel de passageiros, inclusive os de uso misto, e rebocados

11/02/2020 Incluído MASSIMO 205/55R17 Pneu novo destinados a automã³vel de passageiros, inclusive os de uso misto, e rebocados

11/02/2020 Incluído FARROAD 205/55ZR16 Pneu novo destinados a automã³vel de passageiros, inclusive os de uso misto, e rebocados

11/02/2020 Incluído MASSIMO 205/60R15 91V Pneu novo destinados a automã³vel de passageiros, inclusive os de uso misto, e rebocados

11/02/2020 Incluído DELMAX 205/60R15 91V Pneu novo destinados a automã³vel de passageiros, inclusive os de uso misto, e rebocados

11/02/2020 Incluído MASSIMO 205/60R16 92V Pneu novo destinados a automã³vel de passageiros, inclusive os de uso misto, e rebocados

11/02/2020 Incluído DELMAX 205/60R16 92V Pneu novo destinados a automã³vel de passageiros, inclusive os de uso misto, e rebocados

11/02/2020 Incluído DELMAX 215/55R18 95V Pneu novo destinados a automã³vel de passageiros, inclusive os de uso misto, e rebocados

Data Alteração Marca Modelo Descrição

11/02/2020 Incluído MASSIMO 215/55R18 99V Pneu novo destinados a automã³vel de passageiros, inclusive os de uso misto, e rebocados

11/02/2020 Incluído VITTO SUV Pneu novo destinados a automã³vel de passageiros, inclusive os de uso misto, e rebocados

5	(?pag=1&NumeroRegistro=000047/2017)	1	(?pag=1&NumeroRegistro=000047/2017)
2	(?pag=3&NumeroRegistro=000047/2017)	4	(?pag=4&NumeroRegistro=000047/2017)
5	(?pag=5&NumeroRegistro=000047/2017)	>	(?pag=5&NumeroRegistro=000047/2017)

<< Voltar

(http://www.brasil.gov.br/Barras-Governar (http://www.acessoainformacao.gov.br/)

Handwritten signature in blue ink.



BRASIL
http://www.gov.br/inmetro

Avaliação da Conformidade

Procurando algo?

Buscar

Página inicial (<http://www.inmetro.gov.br/>) / Qualidade (<http://www.inmetro.gov.br/qualidade/>) / Registro de objeto (...) / Consultar registros concedidos

Registro de Objeto Consultar registros concedidos

Q Detalhes do Registro 000047/2017

Status Ativo
Concessão 02/01/2017

WORLD STANDARDS SERVIÇOS E REPRESENTAÇÃO EIRELI EPP
R FREI CANECA, 322 8º - C.J. 82 Cep:01307-000 | CONSOLACAO - Sao Paulo - SP
Tel.: (Telefona) (11) 3151.3848 - veo_brazil@gmail.com (mailto:veo_brazil@gmail.com) - CNPJ: (CNPJ) 16.753.922/0001-00

Programa de Avaliação de Conformidade
Pneus Novos de Motocicleta, Motoneta e Ciclomotor, Automóvel de Passageiros, inclusive os de uso misto, e Rebocados, Veículos Comerciais, Comerciais Leves e Rebocados

Portaria Inmetro
nº (Número) 544 de 25/10/2012 Nome de Família 2A2B1C6D5

Certificado
CN-PNEU-0132-2020-CR

-Pesquisar histórico de alterações

Data	Alteração	Marca	Modelo	Descrição
21/03/2018	<input type="checkbox"/> Incluído	FARROAD	225/55ZR19 99W FRD26	

Data Alteração Marca Modelo Descrição

21/03/2018	<input type="checkbox"/> Incluído	FARROAD	225/55ZR19 99W FRD866	
21/03/2018	<input type="checkbox"/> Incluído	FARROAD	225/55RF19 99V FRD866	
21/03/2018	<input type="checkbox"/> Incluído	FARROAD	245/55R19 103V FRD66	
21/03/2018	<input type="checkbox"/> Incluído	YEADA	245/55ZR19 103W YDA-288	
21/03/2018	<input type="checkbox"/> Incluído	FARROAD	245/55ZR19 103W FRD866	
21/03/2018	<input type="checkbox"/> Incluído	FARROAD	245/60R18 105V FRD66	
21/03/2018	<input type="checkbox"/> Incluído	FARROAD	275/55R19 111V FRD66	
21/03/2018	<input type="checkbox"/> Incluído	YEADA	275/60R20 115V YDA-288	
21/03/2018	<input type="checkbox"/> Incluído	YEADA	275/60ZR20 115W EXTRA FRD88	
21/03/2018	<input type="checkbox"/> Incluído	FARROAD	275/60ZR20 115W EXTRA FRD88	
01/11/2018	<input type="checkbox"/> Incluído	FARROAD	205/55R16 91V FRD16	
11/02/2020	<input type="checkbox"/> Incluído	DELMAX	185/55R15 82V ULTIMATOUR	Pneus novos destinados a automóvel de passageiros, inclusive os de uso misto, e rebocados
11/02/2020	<input type="checkbox"/> Incluído	FARROAD	195/55R15 85V FRD26+	Pneus novos destinados a automóvel de passageiros, inclusive os de uso misto, e rebocados
11/02/2020	<input type="checkbox"/> Incluído	MASSIMO	195/55R15 85V OTTIMA P1	Pneus novos destinados a automóvel de passageiros, inclusive os de uso misto, e rebocados
11/02/2020	<input type="checkbox"/> Incluído	DELMAX	195/55R15 85V PERFORMPRO	Pneus novos destinados a automóvel de passageiros, inclusive os de uso misto, e rebocados



Data	Alteração	Marca	Modelo	Descrição
11/02/2020	<input type="checkbox"/> Incluído	DELMAX	195/55R16 87V ULTIMATOUR	Pneus novos destinados a automã³vel de passageiros, inclusive os de uso misto, e rebocados
11/02/2020	<input type="checkbox"/> Incluído	MASSIMO	195/60R15 88V OTTIMA P1	Pneus novos destinados a automã³vel de passageiros, inclusive os de uso misto, e rebocados
11/02/2020	<input type="checkbox"/> Incluído	DELMAX	195/60R15 88V ULTIMATOUR	Pneus novos destinados a automã³vel de passageiros, inclusive os de uso misto, e rebocados
11/02/2020	<input type="checkbox"/> Incluído	FARROAD	205/55R16 91V FRD26+	Pneus novos destinados a automã³vel de passageiros, inclusive os de uso misto, e rebocados
11/02/2020	<input type="checkbox"/> Incluído	MASSIMO	205/55R16 91V OTTIMA P1	Pneus novos destinados a automã³vel de passageiros, inclusive os de uso misto, e rebocados
11/02/2020	<input type="checkbox"/> Incluído	DELMAX	205/55R16 91V ULTIMATOUR	Pneus novos destinados a automã³vel de passageiros, inclusive os de uso misto, e rebocados
11/02/2020	<input type="checkbox"/> Incluído	MASSIMO	205/55R17 95W LEONE L1	Pneus novos destinados a automã³vel de passageiros, inclusive os de uso misto, e rebocados
11/02/2020	<input type="checkbox"/> Incluído	FARROAD	205/55ZR16 94W FRD26+	Pneus novos destinados a automã³vel de passageiros, inclusive os de uso misto, e rebocados
11/02/2020	<input type="checkbox"/> Incluído	MASSIMO	205/60R15 91V AQUILA A1	Pneus novos destinados a automã³vel de passageiros, inclusive os de uso misto, e rebocados
11/02/2020	<input type="checkbox"/> Incluído	DELMAX	205/60R15 91V ULTIMATOUR	Pneus novos destinados a automã³vel de passageiros, inclusive os de uso misto, e rebocados
11/02/2020	<input type="checkbox"/> Incluído	MASSIMO	205/60R16 92V AQUILA A1	Pneus novos destinados a automã³vel de passageiros, inclusive os de uso misto, e rebocados
11/02/2020	<input type="checkbox"/> Incluído	DELMAX	205/60R16 92V ULTIMATOUR	Pneus novos destinados a automã³vel de passageiros, inclusive os de uso misto, e rebocados
11/02/2020	<input type="checkbox"/> Incluído	DELMAX	215/55R18 95V UTILITYPRO	Pneus novos destinados a automã³vel de passageiros, inclusive os de uso misto, e rebocados

Data	Alteração	Marca	Modelo	Descrição
11/02/2020	<input type="checkbox"/> Incluído	MASSIMO	215/55R18 99V VITTO SUV	Pneus novos destinados a automã³vel de passageiros, inclusive os de uso misto, e rebocados

5	(?pag=1&NumeroRegistro=000047/2017)	1	(?pag=1&NumeroRegistro=000047/2017)
2	(?pag=3&NumeroRegistro=000047/2017)	4	(?pag=4&NumeroRegistro=000047/2017)
5	(?pag=5&NumeroRegistro=000047/2017)	>	(?pag=5&NumeroRegistro=000047/2017)

<< Voltar

(http://www.brasil.gov.br/barra.Gov.br (http://www.acessoainformacao.gov.br/)



BRASIL
http://gov.br

INMETRO

Avaliação da Conformidade

Procurando algo?

Buscar

Página inicial (<http://www.inmetro.gov.br/>) / Qualidade (<http://www.inmetro.gov.br/qualidade/>) / Registro de objeto (...) / Consultar registros concedidos

Registro de Objeto Consultar registros concedidos

Detalhes do Registro 000618/2016

Exportar para Excel Exportar para PDF

Status Ativo Concessão 01/02/2016

Validade 06/05/2023

ANGELS INVESTIMENTOS LTDA
AVENIDA: JOSE MARIA DE BRITO, 601 Cep:85864320 | JARDIM DAS NAÇÕES - FOZ DO IGUAÇU - PR
Tel: (Telefonia) (45) 3025.5088 - inmetro@angelsinvestimentos.com.br
(mailto:inmetro@angelsinvestimentos.com.br)

Programa de Avaliação da Conformidade
Pneus Novos de Motocicleta, Motoneta e Ciclomotor, Automóvel de Passageiros, Inclusive os de uso misto, e rebocados, Veículos Comerciais, Comerciais Leves e Rebocados

Portaria Inmetro Nome de Família
nº (Número) 544 de 25/10/2012 4A2B6C1

Certificado 94.034/19

Pesquisar histórico de alterações

Data	Alteração	Marca	Modelo	Descrição
01/02/2016	Incluido	GOODRIDE	10.00R20 18PR 149/146J CB995	

Data	Alteração	Marca	Modelo	Descrição
01/02/2016	Incluido	GOODRIDE	10.00R20 18PR 149/146J CB972	
20/06/2017	Incluido	GOODRIDE	10.00R20 18PR 149/146J CR926	
20/06/2017	Incluido	GOODRIDE	10.00R20 18PR 149/146J CM858	
23/07/2019	Incluido	GOODRIDE	10.00R20 18PR 149/146J MD753	

<< Voltar

(<http://www.brazil.gov.br>) Gov.br (<http://www.acessoainformacao.gov.br/>)



BRASIL
(HTTPS://GOV.BR)

INMETRO

Avaliação da Conformidade

Procurando algo?

Buscar

Página inicial (<http://www.inmetro.gov.br/>) / Qualidade (<http://www.inmetro.gov.br/qualidade/>) / Registro de objeto (...) / Consultar registros concedidos

Registro de Objeto Consultar registros concedidos

Q Detalhes do Registro 002031/2013

Status Ativo Concessão 21/02/2013

Pneulogi Representações Ltda
Rua Amazonas, 89 Cep: 11075-420 | Campo Grande - Santos - SP
Tel. (Telefone) (13) 8127.1272 - priscila.monteiro@orienttriangle.com
(mailto:priscila.monteiro@orienttriangle.com)

Programa de Avaliação da Conformidade
Pneus Novos de Motocicleta, Motoneta e Cidomotor, Automóvel de Passageiros, Inclusive os de uso misto, e rebocados, Veículos Comerciais, Comerciais Leves e Rebocados

Portaria Inmetro Nome de Família
nº (Número) 544 de 25/10/2012 2A2B1CGD5

Certificado
94.259/20

Pesquisar histórico de alterações

Data	Alteração	Marca	Modelo	Descrição
------	-----------	-------	--------	-----------

Data	Alteração	Marca	Modelo	Descrição
16/05/2019	Incluido	TRIANGLE	TR 259	255/55R18 109Y
16/05/2019	Incluido	TRIANGLE	TR 259	255/55R19 111Y
16/05/2019	Incluido	TRIANGLE	TR 257	255/60R18 112V
16/05/2019	Incluido	TRIANGLE	TR 257	225/60R17 99V
16/05/2019	Incluido	TRIANGLE	TR 257	235/55R17103V
16/05/2019	Incluido	TRIANGLE	TR 257	235/60R18 107W
16/05/2019	Incluido	TRIANGLE	TR 257	255/55R18 109Y
16/05/2019	Incluido	TRIANGLE	TH 201	215/55R18 99W
16/05/2019	Incluido	TRIANGLE	TH 201	225/55R18 102W
16/05/2019	Incluido	TRIANGLE	TH 201	235/55R17 99W
16/05/2019	Incluido	TRIANGLE	TE 301	215/60R16 99V
16/05/2019	Incluido	TRIANGLE	TE 301	225/60R16 98V
16/05/2019	Incluido	TRIANGLE	TC101	185/55R15 82V
16/05/2019	Incluido	TRIANGLE	TC 101	195/60R15 88V
16/05/2019	Incluido	TRIANGLE	TC 101	195/55R15 85V
16/05/2019	Incluido	TRIANGLE	TC 101	195/55R16 87V
16/05/2019	Incluido	TRIANGLE	TC 101	205/55R17 94W
16/05/2019	Incluido	TRIANGLE	TC 101	215/60R16 99V
16/05/2019	Incluido	TRIANGLE	TC 101	225/55R16 98W
16/05/2019	Incluido	TRIANGLE	TC 101	185/55R16 87V
25/09/2019	Incluido	TRIANGLE	TR 259	225/55R19 98V
28/04/2020	Incluido	TRIANGLE	TH 201	205/55RF 16 91V RUN FLAT
28/04/2020	Incluido	TRIANGLE	TH 201	225/55RF 17 97W RUN FLAT
28/04/2020	Incluido	TRIANGLE	TH201	225/55RF 17 97V RUN FLAT
28/04/2020	Incluido	TRIANGLE	TC 101	205/55R16 91V

Data	Alteração	Marca	Modelo	Descrição
28/04/2020	<input type="checkbox"/> Incluído	TRIANGLE	TC 101	205/60R15 95V
28/04/2020	<input type="checkbox"/> Incluído	TRIANGLE	TC 101	215/65R15 96V
28/04/2020	<input type="checkbox"/> Incluído	TRIANGLE	TC 101	215/55R16 97W
25/05/2020	<input type="checkbox"/> Incluído	TRIANGLE	TC 101	205/60R16 96V
25/05/2020	<input type="checkbox"/> Incluído	TRIANGLE	TC 101	215/55R17 98W

5 página(s) < (?pag=1&NumeroRegistro=002031/2013) 1 (?pag=1&NumeroRegistro=002031/2013)
2 (?pag=2&NumeroRegistro=002031/2013) 3 4 (?pag=4&NumeroRegistro=002031/2013)
5 (?pag=5&NumeroRegistro=002031/2013) > (?pag=5&NumeroRegistro=002031/2013)

<< Voltar

(<http://www.brasil.gov.br/garra.GovBr>) (<http://www.acessoainformacao.gov.br/>)





Avaliação da Conformidade

Procurando algo?
Clique para ativar o plug-in Adobe Flash Player

Buscar

Página inicial (http://www.inmetro.gov.br/) / Qualidade (http://www.inmetro.gov.br/qualidade/) / Registro de objeto (-) / Consultar registros concedidos

Registro de Objeto Consultar registros concedidos

🔍 Detalhes do Registro 000811/2014

📄 Exportar para Excel 📄 Exportar para PDF

Status Ativo Concessão 29/01/2014

Validade 04/02/2020

ANGELS INVESTIMENTOS LTDA
AVENIDA: JOSE MARIA DE BRITO, 601 Cep:85864320 | JARDIM DAS NAÇÕES - FOZ DO IGUAÇU - PR
Tel: (Telefone) (45) 3025.5088 - inmetro@angelsinvestimentos.com.br
(mailto:inmetro@angelsinvestimentos.com.br)
CNPJ:82.534.819/0001-01

Programa de Avaliação da Conformidade
Pneus Novos de Motocicleta, Motoneta e Ciclomotor, Automóvel de Passageiros, inclusive os de uso misto, e rebocados, Veículos Comerciais, Comerciais Leves e Rebocados

Portaria Inmetro Nome de Família
nº (Número) 544 de 25/10/2012 2A2B1C5D4

Certificado 94.005/16

⚡Pesquisar histórico de alterações



Data	Alteração	Marca	Modelo	Descrição
03/12/2014	<input type="checkbox"/> Incluído	CONSTANCY	LY688	185/65R14 86H
03/12/2014	<input type="checkbox"/> Incluído	CONSTANCY	LY688	185/65R15 88H
14/03/2016	<input type="checkbox"/> Incluído	CONSTANCY	165/65R14 79H LY186	
14/03/2016	<input type="checkbox"/> Incluído	ADERENZA	175/65R14 82H SPEEDLINE	
14/03/2016	<input type="checkbox"/> Incluído	ADERENZA	215/65R16 98H SPEEDLINE	
14/03/2016	<input type="checkbox"/> Incluído	ADERENZA	195/65R15 91H SPEEDLINE	
14/03/2016	<input type="checkbox"/> Incluído	ADERENZA	165/65R14 79H PREMIUM	
05/01/2017	<input type="checkbox"/> Incluído	XBRI	185/65R14 86H ECOLOGY	
05/01/2017	<input type="checkbox"/> Incluído	XBRI	175/65R15 84H ECOLOGY	
05/01/2017	<input type="checkbox"/> Incluído	XBRI	215/65R15 96H ECOLOGY	
05/01/2017	<input type="checkbox"/> Incluído	XBRI	205/65R16 95H ECOLOGY	
05/01/2017	<input type="checkbox"/> Incluído	XBRI	215/65R16 98H ECOLOGY	
05/01/2017	<input type="checkbox"/> Incluído	XBRI	225/65R17 102H ECOLOGY	

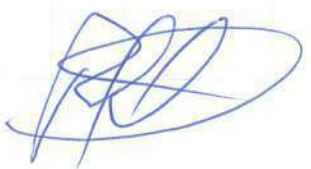

5 página(s) < 1 2 (?pag=2&NumeroRegistro=000811/2014)

3 (?pag=3&NumeroRegistro=000811/2014) 4 (?pag=4&NumeroRegistro=000811/2014)

5 (?pag=5&NumeroRegistro=000811/2014) > (?pag=5&NumeroRegistro=000811/2014)

<< Voltar



Serviços Barra Gov.br
(HTTP://BRASIL.GOV.BR)

Avaliação da Conformidade

Procurando algo?
Clique para ativar o plug-in Adobe Flash Player

Buscar

Página inicial (http://www.inmetro.gov.br/) / Qualidade (http://www.inmetro.gov.br/qualidade/) / Registro de objeto (-) / Consultar registros concedidos

Registro de Objeto Consultar registros concedidos

Q Detalhes do Registro 001593/2012

Exportar para Excel Exportar para PDF

Status Ativo Concessão 14/08/2012

Validade 08/06/2020

ANGELS INVESTIMENTOS LTDA
AVENIDA: JOSE MARIA DE BRITO, 601 Cap:86664320 | JARDIM DAS NAÇÕES - FOZ DO IGUAÇU - PR
Tel: (Telefona) (45) 3025.5088 - Inmetro@angelsinvestimentos.com.br
(mailto:inmetro@angelsinvestimentos.com.br)
CNPJ:82.534.819/0001-01

Programa de Avaliação da Conformidade
Pneus Novos de Motocicleta, Motoneta e Ciclomotor, Automóvel de Passageiros, Inclusive os de uso misto, e rebocados, Veículos Comerciais, Comerciais Leves e Rebocados

Portaria Inmetro Nome de Família
nº (Número) 544 de 25/10/2012 2A2B1G8D4

Certificado 94.131/16

Pesquisar histórico de alterações

Data	Alteração	Marca	Modelo	Descrição
25/11/2014	Incluido	LINGLONG	CROSSWIND ECOTOURING	205/60R15 91H

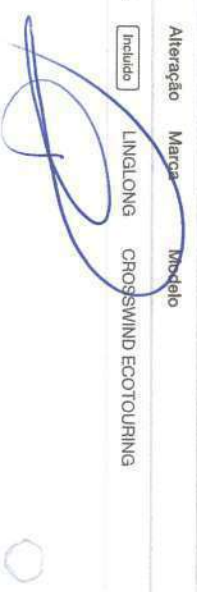

Data	Alteração	Marca	Modelo	Descrição
25/11/2014	Incluido	LINGLONG	CROSSWIND ECOTOURING	205/55R16 91H
25/11/2014	Incluido	LINGLONG	CROSSWIND ECOTOURING	205/60R16 92H
25/11/2014	Incluido	LINGLONG	CROSSWIND ECOTOURING	215/60R16 95H
30/06/2016	Excluido	LINGLONG	LMA15	165/60R14 75H
25/11/2014	Incluido	LINGLONG	GREEN-MAX HP010	165/60R14 75H
25/11/2014	Incluido	LINGLONG	GREEN-MAX ECOTOURING	175/60R13 77H
25/11/2014	Incluido	LINGLONG	GREEN-MAX HP010	185/60R15 84H
25/11/2014	Incluido	LINGLONG	CROSSWIND 4X4 HP	255/60R17 106H
25/11/2014	Incluido	LINGLONG	CROSSWIND 4X4 HP	215/60R17 95H
25/11/2014	Incluido	LINGLONG	CROSSWIND 4X4 HP	235/60R16 100H
30/06/2016	Excluido	LINGLONG	CROSSWIND HP010	205/60R16 96H
24/02/2015	Incluido	LINGLONG	CROSSWIND A/T	205/60R16 92H
24/02/2015	Incluido	LINGLONG	CROSSWIND A/T	205/60R16 92H
16/09/2015	Incluido	LINGLONG	CROSSWIND A/T	205/60R15 91H
30/06/2016	Incluido	LINGLONG	265/60R18 110H CROSSWIND 4X4HP	
30/06/2016	Incluido	LINGLONG	205/60R16 92H GREEN-MAX HP010	
30/06/2016	Incluido	LINGLONG	225/60R18 100H GREEN-MAX 4X4 HP	
30/06/2016	Incluido	LINGLONG	235/60R16 100H GREEN-MAX 4X4 HP	
30/06/2016	Incluido	LINGLONG	275/60R18 113H GREEN-MAX 4X4 HP	
14/10/2016	Incluido	LEAO	185/55R14 80H NOVA-FORCE HP	
14/10/2016	Incluido	LEAO	185/60R14 82H NOVA-FORCE HP	
14/10/2016	Incluido	LEAO	185/60R14 82H LION SPORT HP	
14/10/2016	Incluido	LEAO	185/60R14 82H NOVA-FORCE HP	
14/10/2016	Incluido	LEAO	205/55R16 91H LION SPORT GP	
14/10/2016	Incluido	LEAO	205/55R16 91H LION SPORT HP	
14/10/2016	Incluido	LEAO	205/55R16 91H NOVA-FORCE HP	
14/10/2016	Incluido	LEAO	205/60R14 88H NOVA-FORCE GP	
14/10/2016	Incluido	LEAO	215/60R16 94H LION SPORT HP	
14/10/2016	Incluido	LEAO	215/60R16 94H LION SPORT HP	
14/10/2016	Incluido	LEAO	215/60R16 95H LION SPORT HP	
14/10/2016	Incluido	LEAO	225/55R17 97H LION SPORT HP	
14/10/2016	Incluido	LEAO	225/55R18 99H LION SPORT HP	

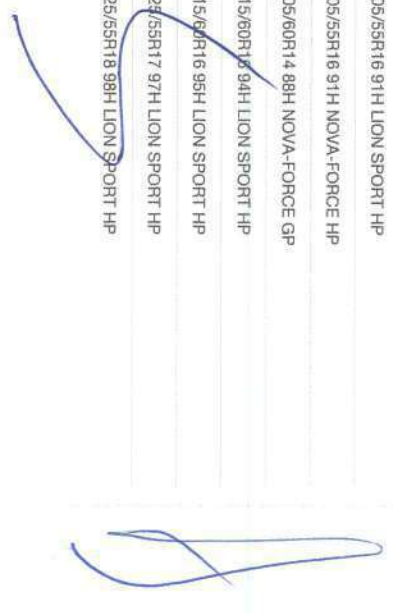

- 7 página(s) < (?pag=1&NumeroRegistro=001593/2012) 1 (?pag=1&NumeroRegistro=001593/2012)
- 2 (?pag=2&NumeroRegistro=001593/2012) 3 (?pag=3&NumeroRegistro=001593/2012) 4
- 5 (?pag=5&NumeroRegistro=001593/2012) 6 (?pag=6&NumeroRegistro=001593/2012)
- 7 (?pag=7&NumeroRegistro=001593/2012) > (?pag=7&NumeroRegistro=001593/2012)

<< Voltar

Barra GovBr (<http://www.acessoainformacao.gov.br/>)
(<http://www.brasil.gov.br/>)



Avaliação da Conformidade

Procurando algo?

Buscar

Qualidade (http://www.inmetro.gov.br/) / Qualidade (http://www.inmetro.gov.br/qualidade/) / Registro de objeto (...) / Consultar registros concedidos

Registro de Objeto Consultar registros concedidos

Q Detalhes do Registro 000616/2016

Exportar para Excel Exportar para PDF

Status Ativo Concessão 01/02/2016
Validade 06/05/2023

ANGELS INVESTIMENTOS LTDA
AVENIDA: JOSE MARIA DE BRITO, 601 Cep:85864320 | JARDIM DAS NAÇÕES - FOZ DO IGUAÇU - PR
Tel: (Telefona) (45) 3025.5088 - inmetro@angelsinvestimentos.com.br (mailto:inmetro@angelsinvestimentos.com.br)

Programa de Avaliação da Conformidade
Pneus Novos de Motocicleta, Motocicleta e Ciclomotor, Automóvel de Passageiros, inclusive os de uso misto, e rebocados, Veículos Comerciais, Comerciais Leves e Rebocados

Portaria Inmetro Nome de Família
nº (Número) 544 de 25/10/2012 4A2B5C1

Certificado 94.032/19

-Pesquisar histórico de alterações

Data	Alteração	Marca	Modelo	Descrição
01/02/2016	Incluido	GOODRIDE	10.00R20 16PR 146/143K CM954	
01/02/2016	Incluido	GOODRIDE	10.00R20 16PR 146/143K CM993	

Data	Alteração	Marca	Modelo	Descrição
01/02/2016	Incluido	GOODRIDE	10.00R20 16PR 146/143K CR926	
01/02/2016	Incluido	GOODRIDE	10.00R20 16PR 146/143K CR976A	
01/02/2016	Incluido	GOODRIDE	10.00R20 16PR 146/143F CB972	
20/06/2017	Incluido	GOODRIDE	9.00R20 16PR 144/142K CR976A	
20/06/2017	Incluido	GOODRIDE	9.00R20 16PR 144/142K CR926	
20/06/2017	Incluido	XBRI	10.00R20 16PR 146/143K ECOWAY	
20/06/2017	Incluido	XBRI	10.00R20 16PR 146/143K TRACK	
20/06/2017	Incluido	XBRI	10.00R20 16PR 146/143K TRACTION	

<< Voltar

(http://www.brasill.gov.br) (http://www.acessoainformacao.gov.br/)

Handwritten signature and scribbles at the bottom of the page.

BRASIL
(HTTPS://GOV.BR)

Avaliação da Conformidade

Procurando algo?

Página inicial (<http://www.inmetro.gov.br/>)
 / Qualidade (<http://www.inmetro.gov.br/qualidade/>) / Registro de objeto (-) / Consultar registros concedidos

 Registro de Objeto Consultar registros concedidos

Q Detalhes do Registro 000619/2016

Status Ativo Concessão 01/02/2016

ANGELS INVESTIMENTOS LTDA
 AVENIDA: JOSE MARIA DE BRITO, 601 Cep:85864-320 | JARDIM DAS NAÇÕES - FOZ DO IGUAÇU - PR
 Tel. (Telefone) (45) 3025.5088 - inmetro@angelsinvestimentos.com.br
 (mailto:inmetro@angelsinvestimentos.com.br)

Programa de Avaliação da Conformidade
 Pneus Novos de Motocicleta, Motoneta e Ciclomotor, Automóvel de Passageiros, inclusive os de uso misto, e rebocados, Veículos Comerciais, Comerciais Leves e Rebocados

Portaria Inmetro Nome de Família
 nº (Número) 544 de 25/10/2012 4A2B6C2

Certificado 94.035/19

-Pesquisar histórico de alterações

Data	Alteração	Marca	Modelo	Descrição
01/02/2016	<input type="button" value="Incluido"/>	GOODRIDE	11R24.5 16PR 149/146L CM973	

Data	Alteração	Marca	Modelo	Descrição
01/02/2016	<input type="button" value="Incluido"/>	GOODRIDE	11R24.5 16PR 149/146L CR960	
01/02/2016	<input type="button" value="Incluido"/>	GOODRIDE	11R24.5 16PR 149/146L CR989	
01/02/2016	<input type="button" value="Incluido"/>	GOODRIDE	275/70R22.5 16PR 148/145M CR976A	
01/02/2016	<input type="button" value="Incluido"/>	GOODRIDE	275/80R22.5 16PR 149/146M CR976A	
01/02/2016	<input type="button" value="Incluido"/>	GOODRIDE	285/75R24.5 16PR 147/144K CM957	
01/02/2016	<input type="button" value="Incluido"/>	GOODRIDE	295/80R22.5 16PR 150/147M CR976A	
01/02/2016	<input type="button" value="Incluido"/>	GOODRIDE	315/80R22.5 16PR 151/148M CR960	
01/02/2016	<input type="button" value="Incluido"/>	GOODRIDE	315/80R22.5 16PR 151/148M CR962B	
01/02/2016	<input type="button" value="Incluido"/>	GOODRIDE	295/80R22.5 16PR 150/147M CM993	
01/02/2016	<input type="button" value="Incluido"/>	GOODRIDE	11R22.5 16PR 148/145M CR976A	
01/02/2016	<input type="button" value="Incluido"/>	GOODRIDE	295/80R22.5 16PR 150/147M CR960	
28/12/2016	<input type="button" value="Incluido"/>	GOODRIDE	275/80R22.5 16PR 149/146L AD153	
28/12/2016	<input type="button" value="Incluido"/>	XBRI	285/75R24.5 16PR 148/145K XB66	
28/12/2016	<input type="button" value="Incluido"/>	XBRI	275/80R22.5 16PR 149/146M ECOWAY	
09/03/2017	<input type="button" value="Incluido"/>	XBRI	11R24.5 16PR 149/146L ECOSMART	
09/03/2017	<input type="button" value="Incluido"/>	XBRI	11R24.5 16PR 149/146L TRACKPLUS	
09/03/2017	<input type="button" value="Incluido"/>	XBRI	295/80R22.5 18PR 150/147M ECOWAY	
20/06/2017	<input type="button" value="Incluido"/>	GOODRIDE	11R22.5 16PR 148/145M CR926D	
20/06/2017	<input type="button" value="Incluido"/>	GOODRIDE	11R22.5 16PR 148/145L MD738	
20/06/2017	<input type="button" value="Incluido"/>	GOODRIDE	11R22.5 16PR 148/145L AS668	
20/06/2017	<input type="button" value="Incluido"/>	GOODRIDE	11R22.5 16PR 148/145M AZ670	
20/06/2017	<input type="button" value="Incluido"/>	GOODRIDE	11R24.5 16PR 149/146L CR960A	
20/06/2017	<input type="button" value="Incluido"/>	GOODRIDE	11R24.5 16PR 149/146L CR926D	
20/06/2017	<input type="button" value="Incluido"/>	GOODRIDE	11R24.5 16PR 149/146L MD738	
20/06/2017	<input type="button" value="Incluido"/>	GOODRIDE	11R24.5 16PR 149/146F CB972	
11/04/2018	<input type="button" value="Incluido"/>	GOODRIDE	11R24.5 16PR 149/146L AD757	
06/08/2019	<input type="button" value="Incluido"/>	XBRI	295/80R22.5 18PR 150/147M ROBUSTO	

Data	Alteração	Marca	Modelo	Descrição
06/09/2019	<input type="button" value="Incluido"/>	XBRI	295/80R22.5 18PR 150/147M ECOPUS	
06/09/2019	<input type="button" value="Incluido"/>	GOODRIDE	295/80R22.5 18PR 150/147M AD156	

2 página(s) < 1 2 (?pag=2&NumeroRegistro=000619/2016)

> (?pag=2&NumeroRegistro=000619/2016)

<< Voltar

(<http://www.brasil.gov.br/farxa-GovBr>) (<http://www.acessoainformacao.gov.br/>)





Avaliação da Conformidade Procurando algo? **Buscar**

Página inicial (<http://www.inmetro.gov.br/>) / Qualidade (<http://www.inmetro.gov.br/qualidade/>) / Registro de objeto (...) / Consultar registros concedidos

Registro de Objeto Consultar registros concedidos

Q Detalhes do Registro 008581/2014

Status Ativo Concessão 24/10/2014

BKS COMÉRCIO IMPORTAÇÃO E EXPORTAÇÃO LTDA
Rod. BR-101 Sul, 4005 Prédio F Cep:50780-627 | Barro - Recife - PE
Tel. (Telefone) (71) 3272.0108 - maria@bkstrading.com.br (mailto:maria@bkstrading.com.br)

Programa de Avaliação da Conformidade
Pneus Novos de Motocicleta, Motoneta e Ciclomotor, Automóvel de Passageiros, Inclusive os de uso misto, e rebocados, Veículos Comerciais, Comerciais Leves e Rebocados

Portaria Inmetro
nº (Número) 544 de 25/10/2012 Nome de Família (F14) 3A2B3C2

Certificado
04P-0654.02-14

↳Pesquisar histórico de alterações

Data	Alteração	Marca	Modelo	Descrição
------	-----------	-------	--------	-----------

Data	Alteração	Marca	Modelo	Descrição
06/11/2014	Incluido	COMFORSER	CF3000	33X12.50R15LT 108Q 6PR TL
06/11/2014	Incluido	COMFORSER	CF3000	32X11.50R15LT 113Q 6PR TL
06/11/2014	Incluido	COMFORSER	CF1000	31X10.50R15LT 109S 6PR TL
06/11/2014	Incluido	COMFORSER	CF3000	31X10.50R15LT 109Q 6PR TL
06/11/2014	Incluido	COMFORSER	CF300	205/75R14C 109/107R 8PR TL
06/11/2014	Incluido	COMFORSER	CF300	195R15C 108/105Q 8PR TL
06/11/2014	Incluido	COMFORSER	CF300	195R14C 106/104Q 8PR TL
06/11/2014	Incluido	COMFORSER	CF300	195/75R16C 107/105R 8PR TL
02/01/2015	Incluido	COMFORSER	CF300	205/75R16C 110/108R TL
23/07/2015	Incluido	COMFORSER	CF300	205/70 R15C 106/104R
23/07/2015	Incluido	COMFORSER	CF300	225/70 R15C 112/110R
23/07/2015	Incluido	COMFORSER	CF300	205 R14C 107/105R
08/10/2015	Incluido	COMFORSER	205 R14C 107/105R 8PR CF300	
16/12/2015	Incluido	COMFORSER	225/65 R16C 112/110T TL CF300	
16/12/2015	Incluido	COMFORSER	215/65 R16C 109/107R TL CF300	
21/09/2016	Incluido	COMFORSER	33X12.50R22LT 109Q TL CF3000	
21/09/2016	Incluido	COMFORSER	205/65R16C 8PR 107/105T TL CF300	
21/09/2016	Incluido	COMFORSER	31X10.50R15LT 6PR 109S TL A1000	



Avaliação da Conformidade

Procurando algo?

Buscar

Página inicial (<http://www.inmetro.gov.br/>) / Qualidade (<http://www.inmetro.gov.br/qualidade/>)
Registro de objeto (...) / Consultar registros concedidos

Registo de Objeto Consultar registros concedidos

Q Detalhes do Registro 008582/2014

Status Ativo Concessão 24/10/2014

BKS COMERCIO IMPORTAÇÃO E EXPORTAÇÃO LTDA
Rod. BR-101 Sul, 4005 Prédio F Cep:50780-627 | Barro - Recife - PE
Tel: (Telefone) (71) 3272.0108 - marta@bksstrading.com.br (<mailto:marta@bksstrading.com.br>)

Programa de Avaliação da Conformidade
Pneus Novos de Motocicleta, Motoneta e Ciclomotor, Automóvel de Passageiros, Inclusive os de uso misto, e rebocados, Veículos Comerciais, Comerciais Leves e Rebocados

Portaria Inmetro Nome de Família
nº (Número) 544 de 25/10/2012 (F15) 3A2B4C2

Certificado
04P-0654.02-15

-Pesquisar histórico de alterações

Data	Alteração	Marca	Modelo	Descrição
06/11/2014	Incluido	COMFORSER	CF3000	LT315/75R16 127/124Q 10PR TL
06/11/2014	Incluido	COMFORSER	CF3000	LT305/70R16 118/115Q 8PR TL
06/11/2014	Incluido	COMFORSER	CF3000	LT285/75R16 126/123Q 10PR TL

Data	Alteração	Marca	Modelo	Descrição
06/11/2014	Incluido	COMFORSER	CF3000	LT285/70R17 121/118Q 8PR TL
06/11/2014	Incluido	COMFORSER	CF1000	LT265/75R16 123/120S 10PR TL
06/11/2014	Incluido	COMFORSER	CF3000	LT265/75R16 123/120Q 10PR TL
06/11/2014	Incluido	COMFORSER	CF2000	LT265/70R17 121/118S 10PR TL
06/11/2014	Incluido	COMFORSER	CF1000	LT265/70R17 121/118S 10PR TL
06/11/2014	Incluido	COMFORSER	CF3000	LT265/70R17 121/118Q 10PR TL
06/11/2014	Incluido	COMFORSER	CF1000	LT245/75R16 120/116S 10PR TL
06/11/2014	Incluido	COMFORSER	CF3000	LT245/75R16 120/116Q 10PR TL
06/11/2014	Incluido	COMFORSER	CF2000	LT245/70R17 119/116S 10PR TL
06/11/2014	Incluido	COMFORSER	CF1000	LT235/65R16 120/116S 10PR TL
06/11/2014	Incluido	COMFORSER	CF3000	LT235/65R16 120/116Q 10PR TL
06/11/2014	Incluido	COMFORSER	CF3000	LT225/75R16 115/112Q 10PR TL
06/11/2014	Incluido	COMFORSER	CF3000	LT215/65R16 115/112Q 10PR TL
02/01/2015	Incluido	COMFORSER	CF3000	33X12.50R17LT 114Q TL
02/01/2015	Incluido	COMFORSER	CF3000	33X12.50R18LT 118Q TL
02/01/2015	Incluido	COMFORSER	CF3000	33X12.50R20LT 114Q TL
02/01/2015	Incluido	COMFORSER	CF3000	35X12.50R17LT 121Q TL
02/01/2015	Incluido	COMFORSER	CF3000	35X12.50R17LT 121S TL
02/01/2015	Incluido	COMFORSER	CF1000	35X12.50R18LT 123Q TL
02/01/2015	Incluido	COMFORSER	CF1000	35X12.50R18LT 123S TL
02/01/2015	Incluido	COMFORSER	CF3000	35X12.50R20LT 121Q TL
02/01/2015	Incluido	COMFORSER	CF1000	35X12.50R20LT 121S TL
02/01/2015	Incluido	COMFORSER	CF1000	LT265/70R16 121/118S TL
02/01/2015	Incluido	COMFORSER	CF1000	LT285/75R16 126/123S TL
21/09/2016	Incluido	COMFORSER	35x12.50R22LT 117Q TL CF3000	
21/09/2016	Incluido	COMFORSER	37x13.50R20 TL CF3000	
21/09/2016	Incluido	COMFORSER	37x13.50R22LT 123Q TL CF3000	

Município Municipal de Rio Bonito do Iguaçu,
Secretaria Municipal de Administração
Dep. de Compras e Licitações

Protocolo de Recebimento

Data: 02/02/2021

Horário: 09:15

Certinho - Assinatura do Recebedor

Roberto José Romão
Oficial Administrativo
Decreto 674/1998

ENVELOPE 01 - PROPOSTA DE PREÇOS
MUNICÍPIO DE RIO BONITO DO IGUAÇU-

PR

PREGÃO PRESENCIAL (SRP) Nº 68/2021-

PMRBI -PR

RAZÃO SOCIAL: SETIM & TITON LTDA

C.N.P.J. 20.862.784/0001-74



Handwritten signatures and scribbles in blue ink.

PROPOSTA DE FORNECIMENTO DE PRODUTOS / SERVIÇOS

CNPJ: 20.862.784/0001-74 Fornecedor: SETIM & TITON LTDA

Endereço: RUA COMENDADOR ROSERA 88 CENTRO - PRAÇO VELHO - Curitiba/PR - CEP 80215-210

Inscrição Estadual: 90.782.589-23 Contador: JAMES HENRIQUE LINENRIEER

Representante: LEOCIR SALVINI CPF: 025.800.089-93

Endereço representante: RUA PRESIDENTE KENNEDY 3705 CENTRO - COQUELAL - Cascavel/PR - CEP 85807-080

E-mail representante: leocirsalvini@acspneus.com.br

Banco: 104 - CEF Agência: 586-0 - SALGADO FILHO - Curitiba/PR

Conta: 3137-4

E-mail: leocirsalvini@acspneus.com.br

Telefone: 04132967677

Fax: 04132967677

Telefone representante: 045988271331

Telefone contador: 04132967677

Data de abertura: 19/05/2016

Fornecedor enquadrado como microempresa ou empresa de pequeno porte (para obter os benefícios da lei complementar nº 123/2006).

Nº Item	Descrição do Produto / Serviço	Qtd.	Unid.	Pregão Máximo	Marca	Modelo	Pregão Unitário	Pregão Total
001	PNEU COMUM 9.00 - 20 BORRACHUDO 14 LONAS	30,00	UN	1.881,67	GOODYEAR	BORRACH. 14L	1.880,00	56.400,00
002	PNEU 10.5/65 - 16 10 LONAS	4,00	UN	1.516,67	GOODYEAR	L-1 10 LONAS	1.280,00	5.120,00
003	PNEU COMUM 10.00 - 20 BORRACHUDO 16 LONAS	54,00	UN	2.128,33	GOODYEAR	BORRACH. 16L	2.098,00	113.292,00
004	PNEU COMUM 10.00 - 20 LISO 16 LONAS	60,00	UN	1.900,00	GOODYEAR	LISO 16 LONAS	1.890,00	113.400,00
005	PNEU RADIAL 11.00 R-22 LISO 16 LONAS	8,00	UN	2.716,67	GOODYEAR	LISO 16LONAS	2.310,00	18.480,00
006	PNEU 14.00 - 24 16 LONAS	52,00	UN	4.750,00	TITAN	G-2 16 LONAS	4.490,00	233.480,00
007	PNEU RADIAL 175/70 R13	68,00	UN	355,00	KELLY	EDGE TOURING	344,00	23.392,00
008	PNEU RADIAL 175/70 R14	68,00	UN	436,67	KELLY	EDGE TOURING	430,00	29.240,00
009	PNEU 18.4 - 26 12 LONAS	2,00	UN	5.748,33	GOODYEAR	R-1 12 LONAS	5.520,00	11.040,00
010	PNEU RADIAL 205/75 R16	20,00	UN	791,67	GOODYEAR	CARGO MARATHON II	708,00	14.160,00
011	PNEU COMUM 7.50 - 16 BORRACHUDO 12 LONAS	6,00	UN	1.050,00			0,00	0,00
012	PNEU COMUM 7.50 - 16 LISO 10 LONAS	16,00	UN	951,67			0,00	0,00
013	PNEU 12-16 5 10 LONAS	8,00	UN	2.050,00	TITAN	SKID STEER 10 L.	1.990,00	15.920,00
014	PNEU 17.5 - 24 12 LONAS	4,00	UN	6.500,00		HD-2000	0,00	0,00
015	PNEU COMUM 9.00 - 20 LISO 14 LONAS	12,00	UN	1.663,33	GOODYEAR	LISO 14 LONAS	1.625,00	19.500,00
016	PNEU RADIAL 295/80 R22.5 LISO 16 LONAS	36,00	UN	2.625,00	STEELMARK	LISO 16 LONAS	2.290,00	82.440,00
017	PNEU RADIAL 215/75 R17.5	48,00	UN	856,67	STEELMARK	LISO	852,00	40.896,00
018	PNEU COMUM 9 - 17.5 LISO 14 LONAS	60,00	UN	1.376,67	GOODYEAR	LISO 12 LONAS	1.290,00	77.400,00
019	PNEU RADIAL 185/65 R14	24,00	UN	426,67	GOODYEAR		405,00	9.720,00
020	PNEU RADIAL 275/80 R22.5 LISO 16 LONAS	44,00	UN	2.450,00	STEELMARK	LISO 16 LONAS	2.180,00	95.920,00
021	PNEU RADIAL 275/80 R22.5 BORRACHUDO 16 LONAS	44,00	UN	2.666,67	KELLY	BORRACHUDO 16L	2.560,00	112.640,00
022	PNEU RADIAL 195/60 R15	24,00	UN	478,33	KELLY	EDGE SPORT	470,00	11.280,00
023	PNEU 17.5 - 25 16 LONAS	8,00	UN	6.323,33	TITAN	L-2 16 LONAS	5.690,00	45.520,00
024	PNEU RADIAL 185/70 R14	16,00	UN	461,67	GOODYEAR		450,00	7.200,00
025	PNEU RADIAL 10.00 R-20 BORRACHUDO 16 LONAS	60,00	UN	2.625,00	KELLY	BORRACHUDO 16L	2.590,00	155.400,00
026	PNEU COMUM 275/80 R-22.5 BORRACHUDO 16L	10,00	UN	2.661,67	KELLY	BORRACHUDO 16L	2.590,00	25.900,00
027	PNEU COMUM 275/80 R-22.5 LISO	10,00	UN	2.466,67	STEELMARK	LISO 16 LONAS	2.190,00	21.900,00

PROPOSTA DE FORNECIMENTO DE PRODUTOS / SERVIÇOS



CNPJ: 20.862.794/0001-74 **Fornecedor:** SETIM & TITON LTDA
Endereço: RUA COMENDADOR ROSEIRA 88 CENTRO - PRAÇA DO VELHO - Curitiba/PR - CEP 80215-210 **Email:** leocirsalvini@acspneus.com.br
Inscrição Estadual: 90.782.589-23 **Contador:** JAMES HENRIQUE LINENBERGER **Telefone:** 04132967677 **Fax:** 04132967677 **Telefone contador:** 04132967677
Representante: LEOCIR SALVINI **CPF:** 025.800.089-93 **RG:** 4159736-
Endereço representante: RUA PRESIDENTE KENNEDY 3705 CENTRO - COQUELERAL - Cascavel/PR - CEP 85807-080 **Telefone representante:** 045988271331
Email representante: leocirsalvini@acspneus.com.br **Agência:** 586-0 - SALGADO FILHO - Curitiba/PR **Conta:** 3137-4 **Data de abertura:** 19/05/2016
Banco: 104 - CEF

Fornecedor enquadrado como microempresa ou empresa de pequeno porte (para obter os benefícios da lei complementar nº 123/2006).

Nº Item	Descrição do Produto / Serviço	Qtde.	Unid.	Preço Máximo	Marca	Modelo	Preço Unitário	Preço Total
028	PNEU 12.5/80-18 12 LONAS	8,00	UN	2.783,33	GOODYEAR	SURE GRIP LUG	2.710,00	21.680,00
029	PNEU 14-17,5 14 LONAS	6,00	UN	3.165,00	GOODYEAR	IT-323 14 LONAS	3.100,00	18.600,00
030	PNEU 17,5 - 25 14 LONAS	6,00	UN	6.550,00	TITAN	EARTHMOVER	5.720,00	34.320,00
031	PNEU 23,1 - 26 12 LONAS	4,00	UN	10.510,00	GOODYEAR	R-3-12 LONAS	9.650,00	38.600,00
032	PNEU RADIAL 215/65 R16	6,00	UN	638,33	GOODYEAR	WRANGLER	560,00	3.360,00
033	PNEU RADIAL 195/65 R15	10,00	UN	465,00	GOODYEAR	EAGLE SPORT	440,00	4.400,00
034	PNEU RADIAL 175/65 R14	10,00	UN	413,33	KELLY	EDGE TOURING	406,00	4.060,00
035	PNEU RADIAL 205/60 R15	10,00	UN	586,67	GOODYEAR	EFFICIENTE GRIP	554,00	5.500,00
036	PNEU 19,5 - 24 12 LONAS	8,00	UN	5.650,00	GOODYEAR	R-4 12 LONAS	5.601,00	44.800,00
037	PNEU 20,5-25 16 LONAS	14,00	UN	10.050,00	TITAN	L-3 16 LONAS	9.990,00	139.720,00
038	PNEU 205-70 R15 RADIAL	14,00	UN	655,00	GOODYEAR	WRANGLER SUV.	522,00	7.308,00
039	PNEU RADIAL 10 00 R-20 LISO 16 LONAS	60,00	UN	2.423,33	STEELMARK	LISO 16 LONAS	2.190,00	131.400,00
040	PNEU RADIAL 295/80 R22,5 BORRACHUDO	36,00	UN	2.800,00	STEELMARK	BORRACH. 16L.	2.540,00	91.440,00
041	PNEU RADIAL 225/65 R16	48,00	UN	941,67	GOODYEAR	G-32 CARGO	903,00	43.344,00
042	PNEU RADIAL 205/65 R16	48,00	UN	668,33	GOODYEAR	EFFICIENT GRIP. SUV	510,00	24.480,00
043	PNEU RADIAL 225/75 R16	32,00	UN	961,67	GOODYEAR	CARGO MARATHON II	920,00	29.440,00
044	PNEU 10 - 16,50 BORRACHUDO (MINICARREGADEIRA)	4,00	UN	1.700,00	TITAN	SKID STEER 10 L.	1.690,00	6.760,00
045	PNEU 235/75 R15	16,00	UN	783,33			0,00	0,00
046	PNEU RADIAL 265/60 R 18	16,00	UN	1.018,33			0,00	0,00

PREÇO TOTAL DO LOTE: 1.988.852,00

Nº Item	Descrição do Produto / Serviço	Qtde.	Unid.	Preço Máximo	Marca	Modelo	Preço Unitário	Preço Total
001	CAMARA DE AR 14.00 - 24	60,00	UN	391,67	TORTUGA	TR-220-A	340,00	20.400,00
002	CAMARA DE AR 10.00 - 20	80,00	UN	185,00	Q.BOM	TC-131	160,00	12.800,00
003	CAMARA DE AR 11.00 - 22	8,00	UN	201,67	Q.BOM	TC-131	190,00	1.520,00
004	CAMARA DE AR 17,5 - 24	16,00	UN	597,50			0,00	0,00
005	CAMARA DE AR 17,5 - 25	16,00	UN	488,33	TORTUGA	TR-220-A	400,00	6.400,00
006	CAMARA DE AR 19,5 - 24	16,00	UN	595,00	TORTUGA	TR-220-A	530,00	8.480,00
007	PROTECTOR PARA PNEU 7,50 - 16	20,00	UN	51,67	SBN	PROTECTOR 7,50X16	45,00	900,00
008	PROTECTOR PARA PNEU 10,00 - 20	82,00	UN	68,33	SBN	PROTECTOR 1000X20	57,00	4.674,00
009	PROTECTOR PARA PNEU 11,00 - 22	12,00	UN	78,33	SBN	PROTECTOR 1100X22	69,00	828,00
010	PROTECTOR PARA PNEU 14,00 - 24	12,00	UN	171,67	SBN	PROTECTOR 1400X24	130,00	1.560,00



PROPOSTA DE FORNECIMENTO DE PRODUTOS / SERVIÇOS

Objeto: 20.862.784/0001-74 **Fornecedor:** SETM & TITON LTDA
Endereço: RUA COMENDADOR ROSEIRA 88 CENTRO - PRADO VELHO - Curitiba/PR - CEP 80215-210
Inscrição Estadual: 90.782.589-23 **Contador:** JAMES HENRIQUE LINENBERGER
Representante: LEOCIR SALVINI **CPF:** 025.800.089-93 **RG:** 4159736-
Endereço representante: RUA PRESIDENTE KENNEDY 3705 CENTRO - COQUEIRAL - Cascavel/PR - CEP 85807-080 **Telefone:** 04132967677 **Email:** leocirsalvini@acspneus.com.br
E-mail representante: leocirsalvini@acspneus.com.br **CEP:** 85807-080 **Fax:** 04132967677 **Telefone contador:** 04132967677
Banco: 104 - CEF **Agência:** 586-0 - SALGADO FILHO - Curitiba/PR **Conta:** 3137-4 **Telefone representante:** 045988271331
Forneceador enquadrado como microempresa ou empresa de pequeno porte (para obter os benefícios da lei complementar nº 123/2006). **Data de abertura:** 19/05/2016

Lote : 002 Lote 002

Nº Item	Descrição do Produto / Serviço	Qtde.	Unid.	Preço Máximo	Marca	Modelo	Preço Unitário	Preço Total
011	CAMARA DE AR 7.50 - 16 BICO CURTO	18,00	UN	91,67	TORTUGA	BICO CURTO TR-15	90,00	1.620,00
012	CAMARA DE AR 7.50 - 16 BICO LONGO	12,00	UN	91,67	TORTUGA	BICO LONGO TR-15	90,00	1.080,00
013	CAMARA DE AR 10.5/65-16	10,00	UN	165,00			0,00	0,00
014	CAMARA DE AR 175/70 R13	10,00	UN	65,00	TORTUGA	TR-13	60,00	600,00
015	CAMARA DE AR 175/70 R14	10,00	UN	65,00	TORTUGA	TR-14	60,00	600,00
016	CAMARA DE AR 195/60 R15	10,00	UN	71,67	TORTUGA	TR-14	68,00	680,00
017	CAMARA DE AR 12-16.5	4,00	UN	191,67	TORTUGA	TR-15	172,00	688,00
018	CAMARA DE AR 12.5/80-18	10,00	UN	215,00	TORTUGA	TR-15	198,00	1.980,00
019	CAMARA DE AR 14-17.5	6,00	UN	250,00	TORTUGA	TR-15	232,00	1.428,00
020	CAMARA DE AR 215/75 R17.5	10,00	UN	188,33	TORTUGA	TR-14	170,00	1.700,00
021	CAMARA DE AR 20.5-25	10,00	UN	750,00	TORTUGA	TR-220-A	690,00	6.900,00
PREÇO TOTAL DO LOTE :								74.338,00

Lote : 003 Lote 003

Nº Item	Descrição do Produto / Serviço	Qtde.	Unid.	Preço Máximo	Marca	Modelo	Preço Unitário	Preço Total
001	SERVIÇO DE ALINHAMENTO VEICULOS LEVES	200,00	UN	57,50			0,00	0,00
002	SERVIÇO DE BALANCEAMENTO VEICULOS LEVES	200,00	UN	23,63			0,00	0,00
003	SERVIÇO DE CÂMBAGEM VEICULOS LEVES	200,00	UN	41,25			0,00	0,00
PREÇO TOTAL DO LOTE :								0,00

Lote : 004 Lote 004

Nº Item	Descrição do Produto / Serviço	Qtde.	Unid.	Preço Máximo	Marca	Modelo	Preço Unitário	Preço Total
001	SERVIÇO DE ALINHAMENTO VEICULOS PESADOS	100,00	UN	115,00			0,00	0,00
002	SERVIÇO DE BALANCEAMENTO VEICULOS PESADOS	100,00	UN	107,50			0,00	0,00
003	SERVIÇO DE CÂMBAGEM VEICULOS PESADOS	100,00	UN	200,00			0,00	0,00
PREÇO TOTAL DO LOTE :								0,00
TOTAL DA PROPOSTA :								2.063.690,00

Validade da proposta: 365 dias
Prazo de entrega: 12 meses



Município de Rio Bonito do Iguaçu
Pregão 68/2021

PROPOSTA DE FORNECIMENTO DE PRODUTOS / SERVIÇOS

Fornecedor : SETIM & TITON LTDA

Email: leocirsalvini@acspneus.com.br

CNPJ: 20.862.784/0001-74

Telefone: 04132967677

Fax: 04132967677

Celular: 419992496406

Endereço : RUA COMENDADOR ROSEIRA 88 CENTRO - PRADO VELHO - Curitiba/PR - CEP 80215-210

Contador: JAMES HENRIQUE LINERNEER

Telefone contador: 04132967677

Inscrição Estadual: 90.782.589-23

CPF: 025.800.089-93

RG: 4159736-

Representante: LEOCIR SALVINI

Telefone representante: 045988271331

Endereço representante: RUA PRESIDENTE KENNEDY 3705 CENTRO - COQUELAL - Cascavel/PR - CEP 85807-080

Banco: 104 - CEF

Agência: 586-0 - SALGADO FILHO - Curitiba/PR

Conta: 3137-4

Data de abertura: 19/05/2016

Fornecedor enquadrado como microempresa ou empresa de pequeno porte (para obter os benefícios da lei complementar nº 123/2006).

Lote : 004 Lote 004

Nº Item Descrição do Produto / Serviço

Qtd. Unid. Preço Máximo Marca

Modelo

Preço Unitário

Preço Total

SETIM & TITON LTDA

CNPJ: 20.862.784/0001-74

20.862.784/0001-74

SETIM & TITON LTDA.

Rua Comendador Roseira, 88

Bairro Prado Velho

CEP 80215-210 CURITIBA - PR



SETIM & TITON LTDA



ANEXO DA PROPOSTA

PREGÃO PRESENCIAL 68/2021

VALOR TOTAL DA PROPOSTA (R\$. 2.063.690,00 DOIS MILHÕES SESENTA E TRÊS MIL SEISCENTOS E NOVENTA REAIS.)

VALIDADE DA PROPOSTA: Prazo de validade da proposta, será de 365 (trezentos e sessenta e cinco) dias, a contar da data de sua apresentação, sob pena de desclassificação da proposta.

DATA DE VALIDADE DA ATA: Ata de Registro de Preços, que é um documento vinculativo, obrigacional, com característica de compromisso para futura contratação, onde os fornecedores manterão seus preços registrados, durante o período de 12 (doze) meses, tornando-os disponíveis, caso necessite o Município de Rio Bonito do Iguçu efetuará aquisições nas quantidades julgadas necessárias e aos mesmos preços registrados no certame.

Prazo de entrega total dos produtos, será de 12 (doze) meses, a contar da data de sua apresentação, sob pena de desclassificação da proposta.

NOS PREÇOS UNITÁRIOS E TOTAIS ESTÃO INCLUSOS: Todos os custos e despesas, tais como: custos diretos e indiretos, tributos incidentes, taxa de administração, serviços, encargos sociais, trabalhistas, seguros, treinamento, lucro, transporte, bem como a entrega, e outros necessários ao cumprimento integral do objeto deste Edital e seus Anexos.

DAS CONDIÇÕES DE PAGAMENTO: Os pagamentos serão efetuados em até 30 (trinta) dias, contados a partir da apresentação da nota fiscal/fatura, devidamente atestada, contendo a modalidade e o nº. da licitação, agência e conta corrente em nome da proponente, do banco a ser depositado, e das provas de regularidade com Previdência Social – INSS/Tributos Federais e junto ao Fundo de Garantia do Tempo de Serviço – FGTS.

DADOS PARA PAGTO BANCO CAIXA ECONÔMICA FEDERAL AGÊNCIA 0586 OP.003 CONTA CORRENTE 3137-4

DAS CONDIÇÕES DE RECEBIMENTO DO PRODUTO 14.1. A Secretaria Municipal de Administração será o órgão responsável pelos atos de controle e administração das Atas de Registro de Preços, decorrentes desta licitação e indicará, sempre que solicitado pelos órgãos usuários, respeitada a ordem de registro e os quantitativos a serem adquiridos, os fornecedores para os quais serão emitidos os pedidos.

Rua Comendador Roseira, 88 – Bairro Bom Retiro - Cep 80215-210 - Fone (41) 3296-7677
Curitiba-Pr



SETIM & TITON LTDA

DA ENTREGA E DO PAGAMENTO O fornecimento dos pneus, câmaras e protetores, em questão, deverá ter início, de acordo com ordem de compra emitida pelos setores competentes da Administração Municipal, a qual será cumprida em no máximo 05 (cinco) dias úteis e serão entregues conforme local indicado na ordem de compra

DAS GARANTIAS: TODOS OS PNEUS COTADOS NA PROPOSTA E ANEXO POSSUEM 05 CINCO ANOS DE GARANTIA CONTRA VICÍOS E DEFEITOS DE FABRICAÇÃO CONFORME NORMAS DO FABRICANTE E PARA AS CÂMARAS DE AR E PROTETORES POSSUEM 03 TRÊS ANOS DE GARANTIA CONTRA VICÍOS E DEFEITOS DE FABRICAÇÃO CONFORME NORMAS DO FABRICANTE.

TODOS OS OBJETOS COTADOS NA PROPOSTA EM ANEXO SÃO NOVOS DE PRIMEIRA LINHA DE FABRICAÇÃO NACIONAL E ATENDEM TODAS AS NORMAS DE SEGURANÇA E QUALIDADE VIGENTE NO BRASIL COMO ABNT/I.Q.A/RTQ-41 E INMETRO.

TODOS OS PRODUTOS NO MOMENTO DA ENTREGA TERÃO SUA DATA DE FABRICAÇÃO NÃO INFERIOR A 06 SEIS MESES.

DECLARAMOS PARA QUEM DE DIREITO POSSA INTERESSAR QUE A EMPRESA SETIM & TITON LTDA CNPJ- 20.862.784/0001-74 se compromete a recolher e dar destinação adequada aos pneus usados, ou seja, Logística Reversa, conforme disposto no artigo 3º, XII da Lei 12.305 de 02 de agosto de 2010.

CURITIBA, PR. 02 DE SETEMBRO DE 2021

Assinatura do Representante Legal da Empresa
LEOCIR SALVINI
CONSULTOR DE MERCADO GOVERNAMENTAL
CPF-025.800.089-93 R.G-4159.736-4 SSP.PR
SETIM & TITON LTDA - M.E
CNPJ-20.862.784/0001-74 INS.EST. 90.782.589-23
INCR.MUNICIPAL: 700.826-2
RUA, COMENDADOR ROSEIRA, 88
CEP-80.215-210 - BAIRRO PRADO VELHO
CURITIBA PR - FONE 041-3296-7677
CEL-041-98804-0663- 045-98827-1331
EMAIL-leocirsalvini@acspneus.com.br

20.862.784/0001-74

SETIM & TITON LTDA.

Rua Comendador Roseira, 88
Bairro Prado Velho

CEP 80215-210 CURITIBA - PR

Rua Comendador Roseira, 88 - Bairro Bom Retiro - Cep 80215-210 - Fone (41) 3296-7677
Curitiba-Pr



Ministério do Meio Ambiente
Instituto Brasileiro do Meio Ambiente e dos Recursos Naturais Renováveis

CADASTRO TÉCNICO FEDERAL
CONSULTA PÚBLICA A CERTIFICADO DE REGULARIDADE - CR



Registro n.º: 499850 Data da consulta: 01/09/2021 CR emitido em: 21/06/2021 CR válido até: 21/09/2021

Dados básicos

CNPJ: 00.934.658/0001-70
Razão social: TORTUGA PRODUTOS DE BORRACHA LTDA
Nome fantasia: TORTUGA CAMARAS DE AR
Data de abertura: 25/11/1995

Endereço

Logradouro: AVENIDA DAS ARAUCARIAS Complemento:
N.º: 5.500 Município: ARAUCARIA
Bairro: CIAR UF: PR
CEP: 83707-065

Cadastro Técnico Federal de Atividades Potencialmente Poluidoras e Utilizadoras de Recursos Ambientais - CTF/APP

Categoria	Detalhe
21 - Atividades não relacionadas no Anexo VIII da Lei nº 6.938/1981	45 - Importação de pneus e similares - Resolução CONAMA nº 416/2009
9 - Indústria de Borracha	6 - Fabricação de pneumáticos

Conforme dados disponíveis na presente data, a pessoa jurídica acima possui Certificado de Regularidade em conformidade com as obrigações cadastrais e de prestação de informações ambientais sobre as atividades desenvolvidas sob controle e fiscalização do Ibama, por meio do CTF/APP.

O certificado de regularidade emitido pelo CTF/APP não desobriga a pessoa inscrita de obter licenças, autorizações, permissões, concessões, alvarás e demais documentos exigíveis por instituições federais, estaduais, distritais ou municipais para o exercício de suas atividades.

O Certificado de Regularidade do CTF/APP não habilita o transporte e produtos e subprodutos florestais e faunísticos.

Cadastro Técnico Federal de Atividades e Instrumentos de Defesa Ambiental - CTF/AIDA

Código	Atividade
Nenhum Registro Encontrado	

Conforme dados disponíveis na presente data, a pessoa jurídica acima possui Certificado de Regularidade, em conformidade com as obrigações cadastrais do CTF/AIDA.

A inscrição no CTF/AIDA constitui declaração, pela pessoa jurídica, de observância dos padrões técnicos normativos estabelecidos pela Associação Brasileira de Normas Técnicas - ABNT, pelo Instituto Nacional de Metrologia, Qualidade e Tecnologia - INMETRO e pelo Conselho Nacional de Meio Ambiente - CONAMA.

O Certificado de Regularidade emitido pelo CTF/AIDA não desobriga a pessoa inscrita de obter licenças, autorizações, permissões, concessões, alvarás e demais documentos exigíveis por instituições federais, estaduais, distritais ou municipais para o exercício de suas atividades, especialmente os documentos de responsabilidade técnica, qualquer o tipo e conforme regulamentação do respectivo Conselho de Fiscalização Profissional, quando exigíveis.

O Certificado de Regularidade no CTF/AIDA não produz qualquer efeito quanto à qualificação e à habilitação técnica da pessoa jurídica inscrita.

Fechar



Ministério do Meio Ambiente
Instituto Brasileiro do Meio Ambiente e dos Recursos Naturais Renováveis

CADASTRO TÉCNICO FEDERAL
CERTIFICADO DE REGULARIDADE - CR



Registro n.º	Data da consulta:	CR emitido em:	CR válido até:
19884	28/06/2021	28/06/2021	28/09/2021

Dados básicos:

CNPJ: 60.500.246/0016-30
Razão Social: GOODYEAR DO BRASIL PRODUTOS DE BORRACHA LTDA
Nome fantasia: GOODYEAR
Data de abertura: 08/02/1973

Endereço:

logradouro: AV AFFONSO PANSAN
N.º: 3415 Complemento: KM 128
Bairro: ANHANGUERA KM 128 Município: AMERICANA
CEP: 13473-620 UF: SP

**Cadastro Técnico Federal de Atividades Potencialmente Poluidoras
e Utilizadoras de Recursos Ambientais – CTF/APP**

Código	Descrição
21-45	Importação de pneus e similares - Resolução CONAMA nº 416/2009
21-43	Importação de veículos automotores para uso próprio - Lei nº 8.723/1993
21-3	Utilização de substâncias controladas - Protocolo de Montreal
9-2	Fabricação de câmara de ar, fabricação e condicionamento de pneumáticos
9-6	Fabricação de pneumáticos

Conforme dados disponíveis na presente data, CERTIFICA-SE que a pessoa jurídica está em conformidade com as obrigações cadastrais e de prestação de informações ambientais sobre as atividades desenvolvidas sob controle e fiscalização do Ibama, por meio do CTF/APP.

O Certificado de Regularidade emitido pelo CTF/APP não desobriga a pessoa inscrita de obter licenças, autorizações, permissões, concessões, alvarás e demais documentos exigíveis por instituições federais, estaduais, distritais ou municipais para o exercício de suas atividades

O Certificado de Regularidade emitido pelo CTF/APP não habilita o transporte e produtos e subprodutos florestais e faunísticos.

Chave de autenticação	GZWWEA65T2P8HXAA
-----------------------	------------------



Ministério do Meio Ambiente
 Instituto Brasileiro do Meio Ambiente e dos Recursos Naturais Renováveis
 CADASTRO TÉCNICO FEDERAL
 CERTIFICADO DE REGULARIDADE - CR



Registro n.º	Data da consulta:	CR emitido em:	CR válido até:
5243877	28/06/2021	28/06/2021	28/09/2021

Dados básicos:

CNPJ : 11.385.941/0001-07
 Razão Social : TITAN PNEUS DO BRASIL LTDA
 Nome fantasia : TITAN PNEUS
 Data de abertura : 01/04/2011

Endereço:

logradouro: RUA DOS PRAZERES
 N.º: 106 Complemento:
 Bairro: BELENZINHO Município: SAO PAULO
 CEP: 03021-085 UF: SP

**Cadastro Técnico Federal de Atividades Potencialmente Poluidoras
 e Utilizadoras de Recursos Ambientais – CTF/APP**

Código	Descrição
21-45	Importação de pneus e similares - Resolução CONAMA nº 416/2009
9-5	Fabricação de câmara de ar
9-6	Fabricação de pneumáticos

Conforme dados disponíveis na presente data, CERTIFICA-SE que a pessoa jurídica está em conformidade com as obrigações cadastrais e de prestação de informações ambientais sobre as atividades desenvolvidas sob controle e fiscalização do Ibama, por meio do CTF/APP.

O Certificado de Regularidade emitido pelo CTF/APP não desobriga a pessoa inscrita de obter licenças, autorizações, permissões, concessões, alvarás e demais documentos exigíveis por instituições federais, estaduais, distritais ou municipais para o exercício de suas atividades

O Certificado de Regularidade emitido pelo CTF/APP não habilita o transporte e produtos e subprodutos florestais e faunísticos.

Cadastro Técnico Federal de Atividades e Instrumentos de Defesa Ambiental – CTF/AIDA

Código	Atividade
0004-00	Gerenciamento de resíduos sólidos não perigosos - Lei nº 12.305/2010
0005-10	Gerenciamento de resíduos perigosos - geração de resíduos perigosos - Lei nº 12.305/2010

Conforme dados disponíveis na presente data, CERTIFICA-SE que a pessoa jurídica está em conformidade com as obrigações cadastrais do CTF/AIDA.

A inscrição no Cadastro Técnico Federal de Atividades e Instrumentos de Defesa Ambiental – CTF/AIDA constitui declaração, pela pessoa jurídica, de observância dos padrões técnicos normativos estabelecidos pela Associação Brasileira de Normas Técnicas – ABNT, pelo Instituto Nacional de Metrologia, Qualidade e Tecnologia INMETRO e pelo Conselho Nacional de Meio Ambiente – CONAMA.

O Certificado de Regularidade emitido pelo CTF/AIDA não desobriga a pessoa inscrita de obter licenças, autorizações, permissões, concessões, alvarás e demais documentos exigíveis por instituições federais, estaduais, distritais ou municipais para o exercício de suas atividades, especialmente os documentos de responsabilidade técnica, qualquer o tipo e conforme regulamentação do respectivo Conselho de Fiscalização Profissional, quando exigíveis.

O Certificado de Regularidade no CTF/AIDA não produz qualquer efeito quanto à qualificação e à habilitação técnica da pessoa jurídica inscrita.

Chave de autenticação

8SUNI4K4D8BZQ86V



A large, stylized handwritten signature in blue ink, consisting of a large loop and a long horizontal stroke.



Ministério do Meio Ambiente
Instituto Brasileiro do Meio Ambiente e dos Recursos Naturais Renováveis

CADASTRO TÉCNICO FEDERAL
CERTIFICADO DE REGULARIDADE - CR



Registro n.º	Data da consulta:	CR emitido em:	CR válido até:
7175707	01/09/2021	01/09/2021	01/12/2021

Dados básicos:

CNPJ : 20.862.784/0001-74
Razão Social : SETIM & TITON LTDA
Nome fantasia : SETIM & TITON LTDA
Data de abertura : 07/08/2014

Endereço:

logradouro: RUA COMENDADOR ROSEIRA
N.º: 88
Bairro: PRADO VELHO
CEP: 80215-210
Complemento:
Município: CURITIBA
UF: PR

**Cadastro Técnico Federal de Atividades Potencialmente Poluidoras
e Utilizadoras de Recursos Ambientais – CTF/APP**

Código	Descrição
21-45	Importação de pneus e similares - Resolução CONAMA nº 416/2009

Conforme dados disponíveis na presente data, CERTIFICA-SE que a pessoa jurídica está em conformidade com as obrigações cadastrais e de prestação de informações ambientais sobre as atividades desenvolvidas sob controle e fiscalização do Ibama, por meio do CTF/APP.

O Certificado de Regularidade emitido pelo CTF/APP não desobriga a pessoa inscrita de obter licenças, autorizações, permissões, concessões, alvarás e demais documentos exigíveis por instituições federais, estaduais, distritais ou municipais para o exercício de suas atividades

O Certificado de Regularidade emitido pelo CTF/APP não habilita o transporte e produtos e subprodutos florestais e faunísticos.

Chave de autenticação	LM8Y7LKYY3RGT5HZ
------------------------------	------------------

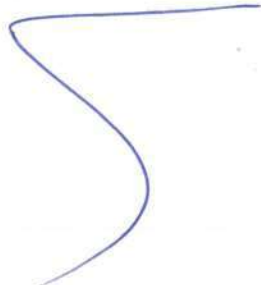

São Paulo, 07 de janeiro de 2021.

Ofício nº 2021-007L

1. DA ASSOCIAÇÃO RECICLANIP

A Associação Nacional da Indústria de Pneumáticos (ANIP) é uma entidade que há mais de 55 anos representa as empresas fabricantes de pneumáticos de todo o Brasil, Goodyear, Pirelli, Michelin, Bridgestone, Continental, Maggion, Neotec, Rinaldi, Sumitomo, Levorin, Tortuga e Titan, consoante disposição inserta no artigo 2º de seu Estatuto Social.

Nesse contexto, para atuar na coleta e destinação de pneus inservíveis, conforme legislação vigente - Resolução CONAMA nº 416/2009¹ e Lei Federal nº 12.305/2010², as indústrias de pneumáticos por meio de instrumentos implantados pela ANIP, criam o "Programa Nacional de Coleta e Destinação de Pneus Inservíveis", que se profissionalizou e em março de 2007 foi criada a Associação RECICLANIP, uma entidade sem fins lucrativos, cuja missão é assegurar a sustentabilidade do processo de coleta e destinação de pneus inservíveis em todas as regiões do País, atuando de forma responsável, que conta hoje com a participação de mais de 1.200 municípios conveniados em todo território nacional.

¹ Dispõe sobre a prevenção à degradação ambiental causada por pneus inservíveis e sua destinação ambientalmente adequada e dá outras providências.

² Institui a Política Nacional de Resíduos Sólidos; altera a Lei nº 9.605, de 12 de fevereiro de 1998; e dá outras providências

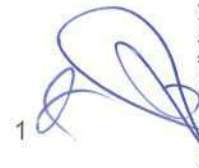

Em linhas gerais, melhor detalhadas no item 2 abaixo, o Programa funciona a partir da celebração de convênios de cooperação mútua, através da instalação dos chamados Pontos de Coleta, representados por locais cobertos disponibilizados e administrados pelas Prefeituras Municipais, para os quais são levados os pneus recolhidos pelo serviço público ou descartados voluntariamente pelo munícipe.

A partir desses Pontos de Coleta, a RECICLANIP recolhe os pneus e os encaminha para a destinação final ambientalmente adequada, realizada por empresas devidamente autorizadas e licenciadas pelos órgãos ambientais estaduais e reconhecidas pelo IBAMA.

2. DA OPERACIONALIZAÇÃO DO SISTEMA DE LOGÍSTICA REVERSA DE PNEUS INSERVÍVEIS

A operacionalização do sistema de logística reversa de pneus inservíveis ocorre em etapas, as quais atendem o princípio da responsabilidade compartilhada e encadeada do consumidor, comerciante/distribuidor e fabricante e importador, estabelecido Resolução CONAMA 416/09 e pela Lei nº 12.305/2010, que instituiu a Política Nacional de Resíduos Sólidos. Referidas etapas encontram-se detalhadas a seguir.

2.1. Coleta

O consumidor deve devolver o pneu usado e/ou inservível no Ponto de Coleta, o qual é determinado pela RECICLANIP. Os Pontos de Coleta são referência logística para atender o

FL 528
P M R B

O presente documento digital foi conferido com o original e assinado digitalmente por DANILLO PINTO OLIVEIRA DE ALENCAR, em quinta-feira, 11 de março de 2021 16:29:10 GMT-03:00, CNS: 06.870-0 - 1º OFÍCIO DE REGISTRO CIVIL DAS PESSOAS NATURAIS E TABELIONATO DE NOTAS/PB, nos termos da medida provisória N. 2.200-2 de 24 de agosto de 2001. Sua autenticidade deverá ser confirmada no endereço eletrônico www.cenad.org.br/autenticidade. O presente documento digital pode ser convertido em papel por meio de autenticação no Tabelaionato de Notas, Provimento nº 100/2020 CNJ - artigo 22.



município onde está instalado ou agrupamento de outros municípios, conforme o potencial de geração de pneus inservíveis, acessibilidade e capacidade de armazenamento.

Um dos principais instrumentos utilizados para instalar um Ponto de Coleta é o convênio celebrado com as Prefeituras Municipais, o que não exclui a utilização dos pontos de comercialização e estruturas de terceiros para a implantação dos pontos de coleta.

Na formalização do Ponto de Coleta, o órgão competente, municipal ou estadual, emite um Laudo de Vistoria atestando que o local está apto a receber e armazenar temporariamente pneus inservíveis, sem comprometimento ao meio ambiente e à saúde pública.

2.2. Armazenamento e Transporte

O armazenamento de pneus inservíveis utiliza a estrutura dos Pontos de Coleta da rede RECICLANIP e a capacidade dos processadores, sendo utilizada para otimizar a logística e oferecer condições de atendimento das diferentes etapas da cadeia de pós-consumo.

Para a armazenagem temporária de pneus inservíveis, a rede de Pontos de Coleta e processadores deve estar em conformidade com os requisitos legais, não sendo admitido o armazenamento de pneus a céu aberto. Cabe mencionar que o controle é feito pelo administrador do Ponto de Coleta, atribuição que cabe à Prefeitura Municipal.



2.3. Destinação Final

Após o armazenamento temporário dos pneus inservíveis, a RECICLANIP recolhe os pneus inservíveis para encaminhá-los para a destinação final ambientalmente adequada, realizada por empresas devidamente autorizadas e licenciadas pelos órgãos ambientais estaduais e reconhecidas pelo IBAMA.

3. DO CUMPRIMENTO DAS OBRIGAÇÕES ESTABELECIDAS PELA RESOLUÇÃO CONAMA N° 416/2009

Conforme dispõe o "Relatório de Pneumáticos 2019 (ano base 2018)", publicado pelo IBAMA, destacamos que a meta de destinação estabelecida para as fabricantes e importadoras, foi novamente superada pelas fabricantes associadas à RECICLANIP, considerado o período de janeiro a dezembro de 2018, no que se referente à destinação ambientalmente adequada de pneus inservíveis, conforme tabela abaixo:

Tabela 5 – Meta, destinação e percentual do cumprimento pelos fabricantes e importadores de pneus novos (2018).

	Meta (t)	Destinação (t)	Cumprimento (%)
Fabricantes de Pneus	426.393,51	446.908,93	104,83%
Importadores de Pneus	148.540,33	119.334,91	80,34%

Fonte: CTF/ibama.

"Os fabricantes de pneus novos alcançaram 104,83% da meta de destinação estabelecida para 2018, enquanto os importadores cumpriram com 80,34% da meta estipulada".³

³ Disponível em: <http://ibama.gov.br/phocadownload/pneus/relatorio-pneumaticos/2019-12-10-Relatorio-Pneumaticos-2019-final.pdf>

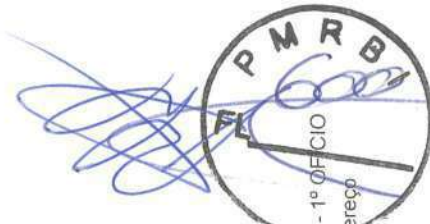

O presente documento digital foi conferido com o original e assinado digitalmente por DANILLO PINTO OLIVEIRA DE ALENCAR, em quinta-feira, 11 de março de 2021 16:28:10 GMT-03:00, CNS: 06.870-0 - 1º OFÍCIO DE REGISTRO CIVIL DAS PESSOAS NATURAIS E TABELIONATO DE NOTAS/PB, nos termos da medida provisória N. 2.200-2 de 24 de agosto de 2001. Sua autenticidade deverá ser confirmada no endereço eletrônico www.cenad.org.br/autenticidade. O presente documento digital pode ser convertido em papel por meio de autenticação no Tabelionato de Notas. Provimto nº 100/2020 CNJ - artigo 22.



Ressaltamos que o Relatório de Pneumáticos 2020 (ano base 2019) ainda não foi disponibilizado pelo IBAMA, por isso não dispomos dos dados atualizados.

Em síntese, temos que o órgão ambiental fiscalizador reconheceu, novamente, a realização das obrigações constantes da legislação pós-consumo de pneumáticos com relação às empresas fabricantes, motivo pelo qual as associadas da RECICLANIP encontram-se em cumprimento com as metas estabelecidas pelo IBAMA.

4. DA FABRICANTE TITAN PNEUS DOS BRASIL LTDA

A Fabricante **TITAN PNEUS DOS BRASIL LTDA**, inscrita no CNPJ n. 11.385.941/0001-07, é no momento, associada à ANIP/RECICLANIP, para as ações de Logística Reversa implementada pela Associação Reciclanip.

A presente declaração terá validade até o dia 31 dezembro de 2021.

Sendo o que tínhamos para o momento, colocamo-nos à disposição para o esclarecimento de quaisquer dúvidas do telefone (11) 3165-4430 ou e-mail: secretaria@anip.org.br.

Aproveitamos o ensejo para renovar nossos préstimos a V.
Sa.

Atenciosamente,



[Handwritten signature]



[Handwritten signature]

O presente documento digital foi conferido com o original e assinado digitalmente por DANILLO PINTO OLIVEIRA DE ALENCAR, em quinta-feira, 11 de março de 2021 16:28:10 GMT-03:00, CNS: 06.870-0 - 1º OFÍCIO DE REGISTRO CIVIL DAS PESSOAS NATURAIS E TABELIONATO DE NOTAS/PB, nos termos da medida provisória N. 2.200-2 de 24 de agosto de 2001. Sua autenticidade deverá ser confirmada no endereço eletrônico www.cenad.org.br/autenticidade. O presente documento digital pode ser convertido em papel por meio de autenticação no Tabelaionato de Notas. Provisório nº 100/2020 CNJ - artigo 22.

Atenciosamente,

RAFAEL MARTINS
Gerente Geral

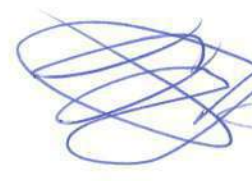
ASSOCIAÇÃO RECICLANIP





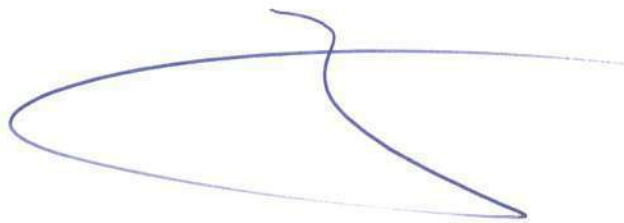

6

Confira os dados do ato em: <https://selodigital.tjpb.jus.br> ou Consulte o Documento em: <https://azevedobastos.not.br/documento/116821103210958756611>



CARTÓRIO
Autenticação Digital Código: 116821103210958756611-6
Data: 11/03/2021 16:05:03
Valor Total do Ato: R\$ 4,66
Selo Digital Tipo Normal C: ALG26112-Z27L;



Cartório Azevedo Bastos
Av. Presidente Epitácio Pessoa - 1145
Bairro dos Estados, João Pessoa - PB
(83) 3244-5404 - cartorio@azevedobastos.not.br
<https://azevedobastos.not.br>

Valber Azevedo de M. Cavalcanti
Titular

TJPB



O presente documento digital foi conferido com o original e assinado digitalmente por DANILLO PINTO OLIVEIRA DE ALENCAR, em quinta-feira, 11 de março de 2021 16:29:10 GMT-03:00, CNS: 06.870-0 - 1º OFÍCIO DE REGISTRO CIVIL DAS PESSOAS NATURAIS E TABELIONATO DE NOTAS/PB, nos termos da medida provisória N. 2.200-2 de 24 de agosto de 2001. Sua autenticidade deverá ser confirmada no endereço eletrônico www.cenad.org.br/autenticidade. O presente documento digital pode ser convertido em papel por meio de autenticação no Tabelionato de Notas. Provimento nº 100/2020 CNJ - artigo 22.

REPÚBLICA FEDERATIVA DO BRASIL
ESTADO DA PARAÍBA
CARTÓRIO AZEVEDO BASTOS
FUNDADO EM 1888
PRIMEIRO REGISTRO CIVIL DE NASCIMENTO E ÓBITOS E PRIVATIVO DE CASAMENTOS, INTERDIÇÕES E TUTELAS DA COMARCA DE JOÃO PESSOA



Av. Epitácio Pessoa, 1145 Bairro dos Estados 58030-00, João Pessoa PB
Tel.: (83) 3244-5404 / Fax: (83) 3244-5484
<http://www.azevedobastos.not.br>
E-mail: cartorio@azevedobastos.not.br



DECLARAÇÃO DE SERVIÇO DE AUTENTICAÇÃO DIGITAL

O Bel. Válber Azevêdo de Miranda Cavalcanti, Oficial do Primeiro Registro Civil de Nascimentos e Óbitos e Privativo de Casamentos, Interdições e Tutelas com atribuição de autenticar e reconhecer firmas da Comarca de João Pessoa Capital do Estado da Paraíba, em virtude de Lei, etc...

DECLARO ainda que, para garantir transparência e segurança jurídica de todos os atos oriundos da atividade Notarial e Registral no Estado da Paraíba, foi instituído pela Lei nº 10.132, de 06 de novembro de 2013, a aplicação obrigatória de um Selo Digital de Fiscalização Extrajudicial em todos os atos de notas e registro, composto de um código único (por exemplo: Selo Digital: ABC12345-X1X2) e dessa forma, cada autenticação processada pela nossa Serventia pode ser verificada e confirmada tantas vezes quanto for necessário através do site do Tribunal de Justiça do Estado da Paraíba, endereço <https://corregedoria.tjpb.jus.br/selo-digital/>.

A autenticação digital do documento faz prova de que, na data e hora em que ela foi realizada, a empresa SETIM & TITON LTDA tinha posse de um documento com as mesmas características que foram reproduzidas na cópia autenticada, sendo da empresa SETIM & TITON LTDA a responsabilidade, única e exclusiva, pela idoneidade do documento apresentado a este Cartório.

Nesse sentido, declaro que a SETIM & TITON LTDA assumiu, nos termos do artigo 8º, §1º, do Decreto nº 10.278/2020, que regulamentou o artigo 3º, inciso X, da Lei Federal nº 13.874/2019 e o artigo 2º-A da Lei Federal 12.682/2012, a responsabilidade pelo processo de digitalização dos documentos físicos, garantindo perante este Cartório e terceiros, a sua autoria e integridade.

De acordo com o disposto no artigo 2º-A, §7º, da Lei Federal nº 12.682/2012, o documento em anexo, identificado individualmente em cada Código de Autenticação Digital¹ ou na referida sequência, poderá ser reproduzido em papel ou em qualquer outro meio físico.

Esta DECLARAÇÃO foi emitida em 11/03/2021 16:47:25 (hora local) através do sistema de autenticação digital do Cartório Azevedo Bastos, de acordo com o Art. 1º, 10º e seus §§ 1º e 2º da MP 2200/2001, como também, o documento eletrônico autenticado contendo o Certificado Digital do titular do Cartório Azevedo Bastos, poderá ser solicitado diretamente a empresa SETIM & TITON LTDA ou ao Cartório pelo endereço de e-mail autentica@azevedobastos.not.br Para informações mais detalhadas deste ato, acesse o site <https://autdigital.azevedobastos.not.br> e informe o Código de Autenticação Digital

Esta Declaração é válida por tempo indeterminado e está disponível para consulta em nosso site.

¹Código de Autenticação Digital: 116821103210958756611-1 a 116821103210958756611-6

²Legislações Vigentes: Lei Federal nº 8.935/94, Lei Federal nº 10.406/2002, Medida Provisória nº 2200/2001, Lei Federal nº 13.105/2015, Lei Estadual nº 8.721/2008, Lei Estadual nº 10.132/2013, Provimento CGJ nº 003/2014 e Provimento CNJ nº 100/2020.

O referido é verdade, dou fé.

CHAVE DIGITAL

00005b1d734fd94f057f2d69fe6bc05bcc5a2c2c319736fa8762895490eac03a9302b5393d5bf5fb6a9bbb0204751b96b87d6175994d42c8c86ac1e046c0cfec9518dfaa68111174c238799ce9116e74

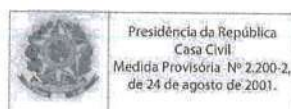

Handwritten signature in blue ink.



Confira os dados do ato em: <https://selidigital.tjpb.jus.br/ouConsulte o Documento em: https://azevedobastos.not.br/documento/116821103211612664325>
 Autenticação Digital Código: 116821103211612664325-1
 Data: 11/03/2021 16:05:04
 Valor Total do Ato: R\$ 4,66
 Selo Digital Tipo Normal C: ALG26114-1404

Cartório Azevedo Bastos
 Av. Presidente Epitácio Pessoa - 1145
 Bairro dos Estados, João Pessoa - PB
 (83) 3244-5404 - cartorio@azevedobastos.not.br
 https://azevedobastos.not.br
 CNJ: 06.870-0
 TJPB
 Valor Azevedo de M. Cavalcanti
 Titular



[Handwritten signature]

São Paulo, 01 de janeiro de 2021.

DECLARAÇÃO DE FABRICAÇÃO

TITAN PNEUS DO BRASIL LTDA. ("TITAN"), sociedade com sede na Rua dos Prazeres, nº 106, Belenzinho, na Cidade de São Paulo, Estado de São Paulo, inscrita no CNPJ/MF sob nº 11.385.941/0001-07, declara, para os devidos fins e a quem possa interessar, na condição de fabricante de pneus, que todos os pneus detentores da marca "Goodyear Farm Tires" são produzidos pela TITAN, na fábrica de São Paulo, descrita acima.

Esta declaração é válida até 01/01/2022.



[Handwritten signature]

TITAN PNEUS DO BRASIL LTDA.
Walter José Chiosini
Representante Legal

[Handwritten signature]

Oficial de Registro Civil das Pessoas Naturais do *Heitor Venderano Marques* 33⁹
 33.º Subdistrito Alto da Mooca - Capital - SP
 Rua da Mooca, 38/38 - CEP 03165-020 - Alto da Mooca - Capital - SP - Fone: (11) 2601-2000
 Reconheço, por semelhança, a firma de: (1) WALTER JOSE CHIOSINI, em documento sem valor econômico, dou fé.
 São Paulo, 12 de janeiro de 2021.
 Em Teste da verdade. Cód. [2002414021132400274907-000043]
 ANDERSON DA SILVA REGO - Secretário Autorizado (UIB 1).
 Total R\$ 6,75 Selo: Selo(s): 1 Ato: S11023AA - 0779560
 AC286073



O presente documento digital foi conferido com o original e assinado digitalmente por DANILLO PINTO OLIVEIRA DE ALENCAR, em quinta-feira, 11 de março de 2021 16:29:10 GMT-03:00, CNS: 06.870-0 - 1º OFÍCIO DE REGISTRO CIVIL DAS PESSOAS NATURAIS E TABELIONATO DE NOTARIOS/PB, nos termos da medida provisória N. 2.200-2 de 24 agosto de 2001. Sua autenticidade deverá ser confirmada no endereço eletrônico www.cenad.org.br/autenticidade. O presente documento digital pode ser convertido em papel por meio de autenticação no Tabelionato de Notas. Provimto nº 100/2020 CNJ - artigo 22.



Av. Epitácio Pessoa, 1145 Bairro dos Estados 58030-00, João Pessoa PB
Tel.: (83) 3244-5404 / Fax: (83) 3244-5484
<http://www.azevedobastos.not.br>
E-mail: cartorio@azevedobastos.not.br



DECLARAÇÃO DE SERVIÇO DE AUTENTICAÇÃO DIGITAL

O Bel. Válber Azevêdo de Miranda Cavalcanti, Oficial do Primeiro Registro Civil de Nascimentos e Óbitos e Privativo de Casamentos, Interdições e Tutelas com atribuição de autenticar e reconhecer firmas da Comarca de João Pessoa Capital do Estado da Paraíba, em virtude de Lei, etc...

DECLARO ainda que, para garantir transparência e segurança jurídica de todos os atos oriundos da atividade Notarial e Registral no Estado da Paraíba, foi instituído pela Lei nº 10.132, de 06 de novembro de 2013, a aplicação obrigatória de um Selo Digital de Fiscalização Extrajudicial em todos os atos de notas e registro, composto de um código único (por exemplo: Selo Digital: ABC12345-X1X2) e dessa forma, cada autenticação processada pela nossa Serventia pode ser verificada e confirmada tantas vezes quanto for necessário através do site do Tribunal de Justiça do Estado da Paraíba, em: <https://corregedoria.tjpb.jus.br/selo-digital/>.

A autenticação digital do documento faz prova de que, na data e hora em que ela foi realizada, a empresa SETIM & TITON LTDA tinha posse de um documento com as mesmas características que foram reproduzidas na cópia autenticada, sendo da empresa SETIM & TITON LTDA a responsabilidade, única e exclusiva, pela idoneidade do documento apresentado a este Cartório.

Nesse sentido, declaro que a SETIM & TITON LTDA assumiu, nos termos do artigo 8º, §1º, do Decreto nº 10.278/2020, que regulamentou o artigo 3º, inciso X, da Lei Federal nº 13.874/2019 e o artigo 2º-A da Lei Federal 12.682/2012, a responsabilidade pelo processo de digitalização dos documentos físicos, garantindo perante este Cartório e terceiros, a sua autoria e integridade.

De acordo com o disposto no artigo 2º-A, §7º, da Lei Federal nº 12.682/2012, o documento em anexo, identificado individualmente em cada Código de Autenticação Digital ou na referida sequência, poderá ser reproduzido em papel ou em qualquer outro meio físico.

Esta DECLARAÇÃO foi emitida em **11/03/2021 16:51:40 (hora local)** através do sistema de autenticação digital do Cartório Azevedo Bastos, de acordo com o Art. 1º, 10º e seus §§ 1º e 2º da MP 2200/2001, como também, o documento eletrônico autenticado contendo o Certificado Digital do titular do Cartório Azevedo Bastos, poderá ser solicitado diretamente a empresa SETIM & TITON LTDA ou ao Cartório pelo endereço de e-mail autentica@azevedobastos.not.br Para informações mais detalhadas deste ato, acesse o site <https://autdigital.azevedobastos.not.br> e informe o Código de Autenticação Digital

Esta Declaração é válida por **tempo indeterminado** e está disponível para consulta em nosso site.

¹**Código de Autenticação Digital:** 116821103211612664325-1

²**Legislações Vigentes:** Lei Federal nº 8.935/94, Lei Federal nº 10.406/2002, Medida Provisória nº 2200/2001, Lei Federal nº 13.105/2015, Lei Estadual nº 8.721/2008, Lei Estadual nº 10.132/2013, Provimento CGJ nº 003/2014 e Provimento CNJ nº 100/2020.

O referido é verdade, dou fé.

CHAVE DIGITAL

00005b1d734fd94f057f2d69fe6bc05bcc5a2c2c319736fa8762895490eac03a17941c4dc9d621a035044cab5e444cb0ccba428b93d8c6ff3ae13596901405729518dfaa68111174c238799ce9116e74

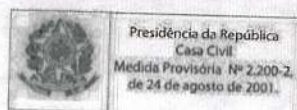



São Paulo, 08 de janeiro de 2021

MARCAS STEELMARK e KELLY

Declaramos para os devidos fins que a empresa **GOODYEAR DO BRASIL PRODUTOS DE BORRACHA LTDA.** ("GOODYEAR BRASIL") fabrica produtos de borracha de alta tecnologia e qualidade.

Esclarecemos, portanto, que as marcas associadas Steelmark e Kelly são produzidas pela GOODYEAR BRASIL obedecendo os mesmos padrões de qualidade e cobertura de garantia.

Esta declaração é válida até 08/01/2022.

Atenciosamente,

GOODYEAR DO BRASIL PRODUTOS DE BORRACHA LTDA.

Igor Lopes
Diretor de Supply Chain

Eduardo Heneine Gualberto
Diretor de PBU Commercial

Confira os dados do ato em: <https://selodigital.tjpb.jus.br> ou Consulte o Documento em: <https://azevedobastos.not.br/documento/116820202212778444987>



CARTÓRIO
Autenticação Digital Código: 116820202212778444987-1
Data: 02/02/2021 17:08:10
Valor Total do Ato: R\$ 4,66
Selo Digital Tipo Normal C: ALC99983-SKT8;



Cartório Azevêdo Bastos
Av. Presidente Epitácio Pessoa - 1145
Bairro dos Estados, João Pessoa - PB
(83) 3244-5404 - cartorio@azevedobastos.not.br
<https://azevedobastos.not.br>

Valber Azevêdo de M. Cavalcanti
Titular

TJPB



O presente documento digital foi conferido com o original e assinado digitalmente por MARCELO TIMOTEO DE OLIVEIRA, em terça-feira, 2 de fevereiro de 2021 17:11:54 GMT-03:00, CNS: 06.870-0 - 1º OFÍCIO DE REGISTRO CIVIL DAS PESSOAS NATURAIS E TABELIONATO DE NOTAS/PB, nos termos da medida provisória N. 2.200-2 de 24 de agosto de 2001. Sua autenticidade deverá ser confirmada no endereço eletrônico www.cenad.org.br/autenticidade. O presente documento digital pode ser convertido em papel por meio de autenticação no Tabelionato de Notas. Provimto nº 100/2020 CNJ - artigo 22.

Documento assinado
por IGOR LOPES com
o CPF : 288.836.078-05
na data 11/01/2021
10:14:16 como
Procurador Goodyear

Documento assinado por
EDUARDO HENEINE
GUALBERTO com o CPF
: 268.423.698-43 na data
11/01/2021 12:07:06 como
Procurador Goodyear



O presente documento digital foi conferido com o original e assinado digitalmente por MARCELO TIMOTEO DE OLIVEIRA, em terça-feira, 2 de fevereiro de 2021 17:11:54 GMT-03:00, CNS: 06.870-0 - 1º OFÍCIO DE REGISTRO CIVIL DAS PESSOAS NATURAIS E TABELIONATO DE NOTAS/PB, nos termos da medida provisória N. 2.200-2 de 24 de agosto de 2001. Sua autenticidade deverá ser confirmada no endereço eletrônico www.cenad.org.br/autenticidade. O presente documento digital pode ser convertido em papel por meio de autenticação no Tabelionato de Notas - Convênio n.º 100/2020 CNJ - artigo 22.

Confira os dados do ato em: <https://selodigital.tjpb.jus.br> ou Consulte o Documento em: <https://azevedobastos.not.br/documento/116820202212778444987>



CARTÓRIO

Autenticação Digital Código: 116820202212778444987-2
Data: 02/02/2021 17:08:10
Valor Total do Ato: R\$ 4,66
Selo Digital Tipo Normal C: ALC99984-QLWQ;



CNJ 06.870-0

Cartório Azevêdo Bastos
Av. Presidente Epitácio Pessoa - 1145
Bairro dos Estados, João Pessoa - PB
(83) 3244-3404 - cartorio@azevedobastos.not.br
<https://azevedobastos.not.br>

Valber Azevêdo de M. Cavalcanti
Titular

TJPB



REPÚBLICA FEDERATIVA DO BRASIL
ESTADO DA PARAÍBA
CARTÓRIO AZEVEDO BASTOS
FUNDADO EM 1888

PRIMEIRO REGISTRO CIVIL DE NASCIMENTO E ÓBITOS E PRIVATIVO DE CASAMENTOS, INTERDIÇÕES E TUTELAS DA COMARCA DE JOÃO PESSOA



Av. Epitácio Pessoa, 1145 Bairro dos Estados 58030-00, João Pessoa PB
Tel.: (83) 3244-5404 / Fax: (83) 3244-5484
<http://www.azevedobastos.not.br>
E-mail: cartorio@azevedobastos.not.br



DECLARAÇÃO DE SERVIÇO DE AUTENTICAÇÃO DIGITAL

O Bel. Válber Azevêdo de Miranda Cavalcanti, Oficial do Primeiro Registro Civil de Nascimentos e Óbitos e Privativo de Casamentos, Interdições e Tutelas com atribuição de autenticar e reconhecer firmas da Comarca de João Pessoa Capital do Estado da Paraíba, em virtude de Lei, etc...

DECLARO ainda que, para garantir transparência e segurança jurídica de todos os atos oriundos da atividade Notarial e Registral no Estado da Paraíba, foi instituído pela Lei Nº 10.132, de 06 de novembro de 2013, a aplicação obrigatória de um Selo Digital de Fiscalização Extrajudicial em todos os atos de notas e registro, composto de um código único (por exemplo: Selo Digital: ABC12345-X1X2) e dessa forma, cada autenticação processada pela nossa Serventia pode ser verificada e confirmada tantas vezes quanto for necessário através do site do Tribunal de Justiça do Estado da Paraíba, endereço <https://corregedoria.tjpb.jus.br/selo-digital/>.

autenticação digital do documento faz prova de que, na data e hora em que ela foi realizada, a empresa SETIM & TITON LTDA tinha posse de um documento com as mesmas características que foram reproduzidas na cópia autenticada, sendo da empresa SETIM & TITON LTDA a responsabilidade, única e exclusiva, pela idoneidade do documento apresentado a este Cartório.

Nesse sentido, declaro que a SETIM & TITON LTDA assumiu, nos termos do artigo 8º, §1º, do Decreto nº 10.278/2020, que regulamentou o artigo 3º, inciso X, da Lei Federal nº 13.874/2019 e o artigo 2º-A da Lei Federal 12.682/2012, a responsabilidade pelo processo de digitalização dos documentos físicos, garantindo perante este Cartório e terceiros, a sua autoria e integridade.

De acordo com o disposto no artigo 2º-A, §7º, da Lei Federal nº 12.682/2012, o documento em anexo, identificado individualmente em cada Código de Autenticação Digital¹ ou na referida sequência, poderá ser reproduzido em papel ou em qualquer outro meio físico.

Esta DECLARAÇÃO foi emitida em **09/02/2021 16:08:48 (hora local)** através do sistema de autenticação digital do Cartório Azevedo Bastos, de acordo com o Art. 1º, 10º e seus §§ 1º e 2º da MP 2200/2001, como também, o documento eletrônico autenticado contendo o Certificado Digital do titular do Cartório Azevedo Bastos, poderá ser solicitado diretamente a empresa SETIM & TITON LTDA ou ao Cartório pelo endereço de e-mail autenticacao@azevedobastos.not.br Para informações mais detalhadas deste ato, acesse o site <https://autdigital.azevedobastos.not.br> e informe o Código de Autenticação Digital

Esta Declaração é válida por **tempo indeterminado** e está disponível para consulta em nosso site.

¹Código de Autenticação Digital: 116820202212778444987-1 a 116820202212778444987-2

²Legislações Vigentes: Lei Federal nº 8.935/94, Lei Federal nº 10.406/2002, Medida Provisória nº 2200/2001, Lei Federal nº 13.105/2015, Lei Estadual nº 8.721/2008, Lei Estadual nº 10.132/2013, Provimento CGJ Nº 003/2014 e Provimento CNJ Nº 100/2020.

O referido é verdade, dou fé.

CHAVE DIGITAL

00005b1d734fd94f057f2d69fe6bc05b7cdd2a08c5cbec1e671a1b715fcb290185c722b150f41aa2edca2c0b954b5c5eee899ba8155fdd3192c6b6d5ef2cec789518dfaa68111174c238799ce9116e74



Presidência da República
Casa Civil
Medida Provisória Nº 2.200-2,
de 24 de agosto de 2001.



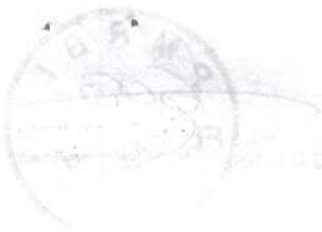

REPÚBLICA FEDERATIVA DO BRASIL
SECRETARIA DE ESTADO DE ECONOMIA
DIRETORIA DE ECONOMIA E FINANÇAS
DIRETORIA DE ECONOMIA E FINANÇAS

[Handwritten signature]

CONTO CORRENTE Nº 123456789
ABerto em 10/10/1964
Saldo em 31/12/1964: R\$ 1.234,56



DEBANHADO DE SERVIÇO DE ABERTURA DE CONTA

[Large handwritten mark or signature]

[Handwritten signature]

[Handwritten signature]

[Large handwritten signature]



Cartório de Registro Civil das Pessoas Naturais - São Paulo
 CNJ nº 47900
 Av. Presidente Epitácio Pessoa - 1145
 Bairro dos Estados, João Pessoa - PB
 (51) 3244-5404 - cartorio@azevedobastos.net.br
 https://azevedobastos.net.br
 Titular: Valter Azevedo de M. Cavalcanti
 TJPB
 Autenticação Digital Código: 116820505213213935201-1
 Data: 05/05/2021 06:47:02
 Valor Total do Ato: R\$ 4,66
 Selo Digital Tipo Normal C: ALL40224-NJJC
 Confira os dados no site em: https://selodigital.tjpb.jus.br ou Consulte o Documento em: https://azevedobastos.net.br/documento/116820505213213935201



São Paulo, 11 de janeiro de 2021.

DECLARAÇÃO DE GARANTIA

TITAN PNEUS DO BRASIL LTDA. ("TITAN"), sociedade com sede na Rua dos Prazeres, nº 106, Belenzinho, na Cidade de São Paulo, Estado de São Paulo, inscrita no CNPJ/MF sob nº 11.385.941/0001-07, declara, para os devidos fins, que se responsabiliza, a prestar garantia dos pneus de linha OTR (fora-de-estrada) nos termos do Manual de Garantia do respectivo produto, anexo à esta Declaração, denominados abaixo:

- Para medidas 13.00-24, 14.00-24, 15.5-25, 17.5 e 20.5-25 em desenhos de aplicação L2 e L3 em até 5 anos;
- Diâmetro de Aro até 39" (excluindo os casos acima) em até 4 anos;
- Diâmetro de Aro acima de 39" em até 2 anos.

Tais pneus são de sua fabricação e produzidos no Brasil. Neste momento, declara também a TITAN que os produtos são novos, de produção contínua e são atualmente comercializados no mercado brasileiro.

Esta declaração é válida até 11/01/2022.

TITAN PNEUS DO BRASIL LTDA.

Walter José Chiosini
 Representante Legal

Ido Registro Civil das Pessoas Naturais do
 subdistrito Alto da Mooca - Capital - SP
 Ilcete Verderano Marques
 OFICIAL
 33º
 Mooca, 2878 - CEP 03165-002 - Alto da Mooca - Capital - SP - Fone: (11) 2091-2909
 nhago, por semelhança, a firma de: (1) WALTER JOSE
 SILVA, em documento sem valor econômico, dou lá,
 Paulo, 12 de janeiro de 2021.
 de verdade. Cód. (1894554331132400274807 - 0000431)
 ERNON DA SILVA REGO - Escrevente Autorizado (Id. 1:
 RG 6,76) Selo(s): 1 Ab:811023AA - 0779558

REGISTRO CIVIL DAS PESSOAS NATURAIS
 OFICIAL
 115295
 FIRMA 1
 023AA079558

C286071

O presente documento digital foi conferido com o original e assinado digitalmente por DANILLO PINTO OLIVEIRA DE ALENCAR, em qu...-feira, 5 de maio de 2021 10:17:02 GMT-03:00, CNS: 06.870-0 - 1º OFICIO DE REGISTRO CIVIL DAS PESSOAS NATURAIS E TABELIONATO DE N...AS/PB, nos termos da medida provisória N. 2.200-2 de 24 de agosto de 2001. Sua autenticidade deverá ser confirmada no endereço eletrônico www.cenad.org.br/autenticidade. O presente documento digital pode ser convertido em papel por meio de autenticação no Tabelionato de Notas. Proveniente nº 100/2020 CNJ - artigo 22.

REPÚBLICA FEDERATIVA DO BRASIL
ESTADO DA PARAÍBA
CARTÓRIO AZEVEDO BASTOS
FUNDADO EM 1888

PRIMEIRO REGISTRO CIVIL DE NASCIMENTO E ÓBITOS E PRIVATIVO DE CASAMENTOS, INTERDIÇÕES E TUTELAS DA COMARCA DE JOÃO PESSOA

Av. Eptácio Pessoa, 1145 Bairro dos Estados 58030-00, João Pessoa PB
Tel.: (83) 3244-5404 / Fax: (83) 3244-5484
<http://www.azevedobastos.not.br>
E-mail: cartorio@azevedobastos.not.br



DECLARAÇÃO DE SERVIÇO DE AUTENTICAÇÃO DIGITAL

O Bel. Válber Azevêdo de Miranda Cavalcanti, Oficial do Primeiro Registro Civil de Nascimentos e Óbitos e Privativo de Casamentos, Interdições e Tutelas com atribuição de autenticar e reconhecer firmas da Comarca de João Pessoa Capital do Estado da Paraíba, em virtude de Lei, etc...

DECLARO ainda que, para garantir transparência e segurança jurídica de todos os atos oriundos da atividade Notarial e Registral no Estado da Paraíba, foi instituído pela Lei Nº 10.132, de 06 de novembro de 2013, a aplicação obrigatória de um Selo Digital de Fiscalização Extrajudicial em todos os atos de notas e registro, composto de um código único (por exemplo: Selo Digital: ABC12345-X1X2) e dessa forma, cada autenticação processada pela nossa Serventia pode ser verificada e confirmada tantas vezes quanto for necessário através do site do Tribunal de Justiça do Estado da Paraíba, endereço <https://corregedoria.tjpb.jus.br/selo-digital/>.

A autenticação digital do documento faz prova de que, na data e hora em que ela foi realizada, a empresa SETIM & TITON LTDA tinha posse de um documento com as mesmas características que foram reproduzidas na cópia autenticada, sendo da empresa SETIM & TITON LTDA a responsabilidade, única e exclusiva, pela idoneidade do documento apresentado a este Cartório.

Nesse sentido, declaro que a SETIM & TITON LTDA assumiu, nos termos do artigo 8º, §1º, do Decreto nº 10.278/2020, que regulamentou o artigo 3º, inciso X, da Lei Federal nº 13.874/2019 e o artigo 2º-A da Lei Federal 12.682/2012, a responsabilidade pelo processo de digitalização dos documentos físicos, garantindo perante este Cartório e terceiros, a sua autoria e integridade.

De acordo com o disposto no artigo 2º-A, §7º, da Lei Federal nº 12.682/2012, o documento em anexo, identificado individualmente em cada Código de Autenticação Digital¹ ou na referida sequência, poderá ser reproduzido em papel ou em qualquer outro meio físico.

Esta DECLARAÇÃO foi emitida em **05/05/2021 10:42:46 (hora local)** através do sistema de autenticação digital do Cartório Azevedo Bastos, de acordo com o Art. 1º, 10º e seus §§ 1º e 2º da MP 2200/2001, como também, o documento eletrônico autenticado contendo o Certificado Digital do titular do Cartório Azevedo Bastos, poderá ser solicitado diretamente a empresa SETIM & TITON LTDA ou ao Cartório pelo endereço de e-mail autentica@azevedobastos.not.br Para informações mais detalhadas deste ato, acesse o site <https://autdigital.azevedobastos.not.br> e informe o Código de Autenticação Digital

Esta Declaração é válida por **tempo indeterminado** e está disponível para consulta em nosso site.

¹Código de Autenticação Digital: 116820505213213935201-1

²Legislações Vigentes: Lei Federal nº 8.935/94, Lei Federal nº 10.406/2002, Medida Provisória nº 2200/2001, Lei Federal nº 13.105/2015, Lei Estadual nº 8.721/2008, Lei Estadual nº 10.132/2013, Provimento CGJ N° 003/2014 e Provimento CNJ N° 100/2020.

O referido é verdade, dou fé.

CHAVE DIGITAL

0005b1d734fd94f057f2d69fe6bc05b85bf94a3ecf9a3af4a93f80a3681fe1894700d27fedf7c775b747c6377403f6f713800acec747150ea940fa687dfeed9518d
faa68111174c238799ce9116e74

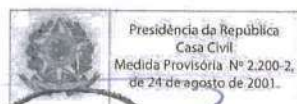



São Paulo, 05 de janeiro de 2021.

DECLARAÇÃO DE GARANTIA DOS PRODUTOS GOODYEAR

A **GOODYEAR DO BRASIL PRODUTOS DE BORRACHA LTDA.** ("Goodyear do Brasil"), pessoa jurídica de direito privado, com sede na Rua Intendência, 91, Portão A – Prédio Administrativo, Brás, na cidade de São Paulo, Estado de São Paulo, inscrita no CNPJ sob o nº 60.500.246/0001-54 e com estabelecimento industrial localizado na Avenida Affonso Pansan, nº 3415, Rodovia Anhanguera, KM 128, Americana, no Estado de São Paulo, inscrita no CNPJ sob nº 60.500.246/0016-30 declara que os pneus fabricados pela Goodyear do Brasil possuem garantia contra anormalidades de fabricação, devidamente constatado por técnicos da Goodyear do Brasil, ou por técnicos credenciados de sua rede de revendedores oficiais.

O período total de garantia é contado a partir da data da nota fiscal de compra do pneu ou do veículo novo com o equipamento original. Na ausência da nota fiscal, o período de garantia será contado a partir da data de fabricação, inscrita no costado do pneu. Esse período compreende os 3 (três) primeiros meses de garantia legal, acrescidos do período adicional de garantia contratual oferecida pela Goodyear do Brasil que será determinado de acordo com o modelo do pneu, ou seja, 1. Pneus KMax, Armor Max, Fuel Mas e Urban Max – 7 (sete) anos de garantia; 2. Demais pneus fabricados pela Goodyear do Brasil – 5 (cinco) anos de garantia, tudo em conformidade com o quanto informado nos Termos de Garantia de Pneus Para Caminhão e Ônibus, disponível no seguinte endereço eletrônico: <https://pneuscaminhao.goodyear.com.br/garantia-de-pneus>

Esta declaração é válida até 05/01/2022.

Atenciosamente,

GOODYEAR DO BRASIL PRODUTOS DE BORRACHA LTDA.

Igor Lopes
Diretor de Supply Chain

Eduardo Heneine Gualberto
Diretor de PBU Commercial



O presente documento digital foi conferido com o original e assinado digitalmente por MARCELO TIMOTEO DE OLIVEIRA, em terça-feira, 2 de fevereiro de 2021 17:11:54 GMT-03:00, CNS: 06.870-0 - 1º OFFÍCIO DE REGISTRO CIVIL DAS PESSOAS NATURAIS E TABELIONATO DE NOTAS/PB, nos termos da medida provisória N. 2.200-2 de 24 de agosto de 2001. Sua autenticidade deverá ser confirmada no endereço eletrônico www.cenad.org.br/autenticidade. O presente documento digital pode ser convertido em papel por meio de autenticação no Tabelionato de Notas. Provimto nº 100/2020 CNJ - artigo 22.

Confira os dados do ato em: <https://selodigital.tjpb.jus.br> ou Consulte o Documento em: <https://azevedobastos.not.br/documento/116820202211697234242>



CARTÓRIO
Autenticação Digital Código: 116820202211697234242-1
Data: 02/02/2021 17:08:08
Valor Total do Ato: R\$ 4,66
Selo Digital Tipo Normal C: ALC99980-4M24;



CNJI: 06.870-0
Cartório Azevêdo Bastos
Av. Presidente Epitácio Pessoa - 1145
Bairro dos Estados, João Pessoa - PB
(03) 3244-5404 - cartorio@azevedobastos.not.br
<https://azevedobastos.not.br>

Valber Azevêdo de M. Cavalcanti
Titular

TJPB



Documento assinado por
EDUARDO HENEINE
GUALBERTO com o CPF
: 268.423.698-43 na data
05/01/2021 14:46:22 como
Procurador Goodyear

Documento assinado
por IGOR LOPES com
o CPF : 288.836.078-05
na data 05/01/2021
13:26:31 como
Procurador Goodyear



Confira os dados do ato em: <https://selodigital.tjpb.jus.br> ou Consulte o Documento em: <https://azevedobastos.not.br/documento/116820202211697234242>



CARTÓRIO

Autenticação Digital Código: 116820202211697234242-2
Data: 02/02/2021 17:08:08
Valor Total do Ato: R\$ 4,66
Selo Digital Tipo Normal C: ALC99981-J9CG;



CNJ: 06.879-0

Cartório Azevêdo Bastos
Av. Presidente Epitácio Pessoa - 1145
Bairro dos Estados, João Pessoa - PB
(83) 3244-5404 - cartorio@azevedobastos.not.br
<https://azevedobastos.not.br>

Valber Azevêdo de M. Cavalcanti
Titular

TJPB



O presente documento digital foi conferido com o original e assinado digitalmente por MARCELO TIMOTEO DE OLIVEIRA, em terça-feira, 2 de fevereiro de 2021 17:11:54 GMT-03:00, CNS: 06.870-0 - 1º OFÍCIO DE REGISTRO CIVIL DAS PESSOAS NATURAIS E TABELIONATO DE NOTAS, nos termos da medida provisória N. 2.200-2 de 24 de agosto 2001. Sua autenticidade deverá ser confirmada no endereço eletrônico www.cenad.org.br/autenticidade. O presente documento digital pode ser convertido em papel por meio de autenticação no Tabelionato de Notas. Provisamento nº 100/2020 CNJ - artigo 22.

Av. Epitácio Pessoa, 1145 Bairro dos Estados 58030-00, João Pessoa PB
Tel.: (83) 3244-5404 / Fax: (83) 3244-5484
<http://www.azevedobastos.not.br>
E-mail: cartorio@azevedobastos.not.br



DECLARAÇÃO DE SERVIÇO DE AUTENTICAÇÃO DIGITAL

O Bel. Válber Azevêdo de Miranda Cavalcanti, Oficial do Primeiro Registro Civil de Nascimentos e Óbitos e Privativo de Casamentos, Interdições e Tutelas com atribuição de autenticar e reconhecer firmas da Comarca de João Pessoa Capital do Estado da Paraíba, em virtude de Lei, etc...

DECLARO ainda que, para garantir transparência e segurança jurídica de todos os atos oriundos da atividade Notarial e Registral no Estado da Paraíba, foi instituído pela Lei nº 10.132, de 06 de novembro de 2013, a aplicação obrigatória de um Selo Digital de Fiscalização Extrajudicial em todos os atos de notas e registro, composto de um código único (por exemplo: Selo Digital: ABC12345-X1X2) e dessa forma, cada autenticação processada pela nossa Serventia pode ser verificada e confirmada tantas vezes quanto for necessário através do site do Tribunal de Justiça do Estado da Paraíba, endereço <https://corregedoria.tjpb.jus.br/selo-digital/>.

A autenticação digital do documento faz prova de que, na data e hora em que ela foi realizada, a empresa SETIM & TITON LTDA tinha posse de um documento com as mesmas características que foram reproduzidas na cópia autenticada, sendo da empresa SETIM & TITON LTDA a responsabilidade, única e exclusiva, pela idoneidade do documento apresentado a este Cartório.

Nesse sentido, declaro que a SETIM & TITON LTDA assumiu, nos termos do artigo 8º, §1º, do Decreto nº 10.278/2020, que regulamentou o artigo 3º, inciso X, da Lei Federal nº 13.874/2019 e o artigo 2º-A da Lei Federal 12.682/2012, a responsabilidade pelo processo de digitalização dos documentos físicos, garantindo perante este Cartório e terceiros, a sua autoria e integridade.

De acordo com o disposto no artigo 2º-A, §7º, da Lei Federal nº 12.682/2012, o documento em anexo, identificado individualmente em cada Código de Autenticação Digital¹ ou na referida sequência, poderá ser reproduzido em papel ou em qualquer outro meio físico.

Esta DECLARAÇÃO foi emitida em **17/02/2021 17:02:32 (hora local)** através do sistema de autenticação digital do Cartório Azevedo Bastos, de acordo com o Art. 1º, 10º e seus §§ 1º e 2º da MP 2200/2001, como também, o documento eletrônico autenticado contendo o Certificado Digital do titular do Cartório Azevedo Bastos, poderá ser solicitado diretamente a empresa SETIM & TITON LTDA ou ao Cartório pelo endereço de e-mail autentica@azevedobastos.not.br Para informações mais detalhadas deste ato, acesse o site <https://autdigital.azevedobastos.not.br> e informe o Código de Autenticação Digital

Esta Declaração é válida por **tempo indeterminado** e está disponível para consulta em nosso site.

¹Código de Autenticação Digital: 116820202211697234242-1 a 116820202211697234242-2

²Legislações Vigentes: Lei Federal nº 8.935/94, Lei Federal nº 10.406/2002, Medida Provisória nº 2200/2001, Lei Federal nº 13.105/2015, Lei Estadual nº 8.721/2008, Lei Estadual nº 10.132/2013, Provimento CGJ N° 003/2014 e Provimento CNJ N° 100/2020.

O referido é verdade, dou fé.

CHAVE DIGITAL

00005b1d734fd94f057f2d69fe6bc05b4e47a362d47e73834361812d78c255120feaf979c15c19f9be949d8ec6eb805dc5a413ac66521a56a248a92faa6885259518dfaa68114174c238799ce9116e74



Presidência da República
Casa Civil
Medida Provisória Nº 2.200-2,
de 24 de agosto de 2001.





São Paulo, 11 de janeiro de 2021.

DECLARAÇÃO DE GARANTIA

TITAN PNEUS DO BRASIL LTDA. ("TITAN"), sociedade com sede na Rua dos Prazeres, nº 106, Belenzinho, na Cidade de São Paulo, Estado de São Paulo, inscrita no CNPJ/MF sob nº 11.385.941/0001-07, declara, para os devidos fins, que se responsabiliza, a prestar garantia dos pneus de linha Agrícola nos termos do Manual de Garantia do respectivo produto, anexo à esta Declaração, denominados abaixo:

- Pneus Agrícolas Radiais (exceto alta flutuação e aplicação em carregadeiras para cana-de-açúcar) por 8 anos;
- Pneus Agrícolas de Construção Convencionais (exceto alta flutuação) por 6 anos;
- Pneus de Alta Flutuação (Convencionais e Radiais) por 5 anos;
- Pneus para aplicação em carregadeira em cana-de-açúcar por 2 anos.

Tais pneus são de sua fabricação e produzidos no Brasil. Neste momento, declara também a TITAN que os produtos são novos, de produção contínua e são atualmente comercializados no mercado brasileiro.

Esta declaração é válida até 11/01/2022.



Walter José Chiosini
Walter José Chiosini
 Representante Legal

TITAN PNEUS DO BRASIL LTDA.
 Walter José Chiosini
 Representante Legal

Jal de Registro Civil das Pessoas Naturais
 Subdistrito Alto da Mooca - Capital - SP
 Rua Mooca, 387A - CEP 03119-002 - Alto da Mooca - Capital - SP - Fone: (11) 2601-2909

33

conheço, por semelhança, a firma de: (1) WALTER JOSE IOBINI, em documento sem valor econômico, dou fé. o Paulo, 12 de Janeiro de 2021.

1 Teste da verdade. Cod. 1165992261132400274807-0000431

DERBON DA SILVA REGO - Escrevente Autorizado (Id 1: 101 R\$ 6,70) Selos: Selos: 1 Ato: 811023AA - 0779557

AC286070



REPÚBLICA FEDERATIVA DO BRASIL
ESTADO DA PARAÍBA
CARTÓRIO AZEVEDO BASTOS
FUNDADO EM 1888

PRIMEIRO REGISTRO CIVIL DE NASCIMENTO E ÓBITOS E PRIVATIVO DE CASAMENTOS, INTERDIÇÕES E TUTELAS DA COMARCA DE JOÃO PESSOA



Av. Epitácio Pessoa, 1145 Bairro dos Estados 58030-00, João Pessoa PB
Tel.: (83) 3244-5404 / Fax: (83) 3244-5484
<http://www.azevedobastos.not.br>
E-mail: cartorio@azevedobastos.not.br



DECLARAÇÃO DE SERVIÇO DE AUTENTICAÇÃO DIGITAL

O Bel. Válber Azevêdo de Miranda Cavalcanti, Oficial do Primeiro Registro Civil de Nascimentos e Óbitos e Privativo de Casamentos, Interdições e Tutelas com atribuição de autenticar e reconhecer firmas da Comarca de João Pessoa Capital do Estado da Paraíba, em virtude de Lei, etc...

DECLARO ainda que, para garantir transparência e segurança jurídica de todos os atos oriundos da atividade Notarial e Registral no Estado da Paraíba, foi instituído pela Lei nº 10.132, de 06 de novembro de 2013, a aplicação obrigatória de um Selo Digital de Fiscalização Extrajudicial em todos os atos de notas e registro, composto de um código único (por exemplo: Selo Digital: ABC12345-X1X2) e dessa forma, cada autenticação processada pela nossa Serventia pode ser verificada e confirmada tantas vezes quanto for necessário através do site do Tribunal de Justiça do Estado da Paraíba, endereço <https://corregedoria.tjpb.jus.br/selo-digital/>.

A autenticação digital do documento faz prova de que, na data e hora em que ela foi realizada, a empresa SETIM & TITON LTDA tinha posse de um documento com as mesmas características que foram reproduzidas na cópia autenticada, sendo da empresa SETIM & TITON LTDA a responsabilidade, única e exclusiva, pela idoneidade do documento apresentado a este Cartório.

Nesse sentido, declaro que a SETIM & TITON LTDA assumiu, nos termos do artigo 8º, §1º, do Decreto nº 10.278/2020, que regulamentou o artigo 3º, inciso X, da Lei Federal nº 13.874/2019 e o artigo 2º-A da Lei Federal 12.682/2012, a responsabilidade pelo processo de digitalização dos documentos físicos, garantindo perante este Cartório e terceiros, a sua autoria e integridade.

De acordo com o disposto no artigo 2º-A, §7º, da Lei Federal nº 12.682/2012, o documento em anexo, identificado individualmente em cada Código de Autenticação Digital¹ ou na referida sequência, poderá ser reproduzido em papel ou em qualquer outro meio físico.

Esta DECLARAÇÃO foi emitida em **11/03/2021 16:53:51 (hora local)** através do sistema de autenticação digital do Cartório Azevedo Bastos, de acordo com o Art. 1º, 10º e seus §§ 1º e 2º da MP 2200/2001, como também, o documento eletrônico autenticado contendo o Certificado Digital do titular do Cartório Azevedo Bastos, poderá ser solicitado diretamente a empresa SETIM & TITON LTDA ou ao Cartório pelo endereço de e-mail autentica@azevedobastos.not.br Para informações mais detalhadas deste ato, acesse o site <https://autdigital.azevedobastos.not.br> e informe o Código de Autenticação Digital

Esta Declaração é válida por **tempo indeterminado** e está disponível para consulta em nosso site.

¹Código de Autenticação Digital: 116821103219867842579-1

²Legislações Vigentes: Lei Federal nº 8.935/94, Lei Federal nº 10.406/2002, Medida Provisória nº 2200/2001, Lei Federal nº 13.105/2015, Lei Estadual nº 8.721/2008, Lei Estadual nº 10.132/2013, Provimento CGJ N° 003/2014 e Provimento CNJ N° 100/2020.

O referido é verdade, dou fé.

CHAVE DIGITAL

00005b1d734fd94f057f2d69fe6bc05bcc5a2c2c319736fa8762895490eac03a60f8257e92c8935b5115da780bdb197f5c5cdc7d4f2ca4253ed19c16da2b3c419518dfaa68111174c238799ce9116e74

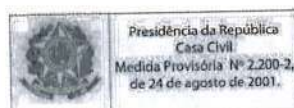



Handwritten signature in blue ink.

São Paulo, 11 de janeiro de 2021.

DECLARAÇÃO DE GARANTIA

TITAN PNEUS DO BRASIL LTDA. ("TITAN"), sociedade com sede na Rua dos Prazeres, nº 106, Belenzinho, na Cidade de São Paulo, Estado de São Paulo, inscrita no CNPJ/MF sob nº 11.385.941/0001-07, declara, para os devidos fins, que se responsabiliza, a prestar garantia dos pneus da linha Caminhão e Camioneta de construção Diagonal por 5 anos nos termos do Manual de Garantia do respectivo produto, anexo à esta Declaração. Tais pneus são de sua **fabricação e produzidos no Brasil.**

Neste momento, declara também a TITAN que os produtos são novos, de produção contínua e são atualmente comercializados no mercado brasileiro.

Esta declaração é válida até 11/01/2022.



TITAN PNEUS DO BRASIL LTDA.
 Walter José Chiosini
 Representante Legal

Handwritten signature in blue ink.

Oficial de Registro Civil das Pessoas Naturais do 13.º Subdistrito Alto da Mooca - Capital - SP
 Rua da Mooca, 3878 - CEP 03165-002 - Alto da Mooca - Capital - SP - Fone: (11) 2601-2309
 Reconheço, por semelhança, a firma de: (1) WALTER JOSÉ CHIOSINI, em documento sem valor econômico, dou fé.
 São Paulo, 12 de janeiro de 2021.
 Em Teste da verdade. Cód. [1994667331192400274907 - 0000431]

Cartão Notarial
 FIRMAS
 115295
 FIRMA 1
 S11023AA0779659



O presente documento digital foi conferido com o original e assinado digitalmente por MARCELO TIMOTEO DE OLIVEIRA, em terça-feira, 9 de fevereiro de 2021 11:41:01 GMT-03:00. CNS: 06.870-0 - 1º OFÍCIO DE REGISTRO CIVIL DAS PESSOAS NATURAIS E TABELIONATO DE NOTARIAS/PB, nos termos da medida provisória N. 2.200-2 de 24 de maio de 2001. Sua autenticidade deverá ser confirmada no endereço eletrônico www.cenad.org.br/autenticidade. O presente documento digital pode ser consultado em papel por meio de autenticação no Tabelionato de Notas. Proveniente nº 100/2020 CNJ - artigo 22.

REPÚBLICA FEDERATIVA DO BRASIL
ESTADO DA PARAÍBA
CARTÓRIO AZEVEDO BASTOS
FUNDADO EM 1888

PRIMEIRO REGISTRO CIVIL DE NASCIMENTO E ÓBITOS E PRIVATIVO DE CASAMENTOS, INTERDIÇÕES E TUTELAS DA COMARCA DE JOÃO PESSOA



Av. Epitácio Pessoa, 1145 Bairro dos Estados 58030-00, João Pessoa PB
Tel.: (83) 3244-5404 / Fax: (83) 3244-5484
<http://www.azedobastos.not.br>
E-mail: cartorio@azedobastos.not.br



DECLARAÇÃO DE SERVIÇO DE AUTENTICAÇÃO DIGITAL

O Bel. Válber Azevêdo de Miranda Cavalcanti, Oficial do Primeiro Registro Civil de Nascimentos e Óbitos e Privativo de Casamentos, Interdições e Tutelas com atribuição de autenticar e reconhecer firmas da Comarca de João Pessoa Capital do Estado da Paraíba, em virtude de Lei, etc...

DECLARO ainda que, para garantir transparência e segurança jurídica de todos os atos oriundos da atividade Notarial e Registral no Estado da Paraíba, foi instituído pela Lei nº 10.132, de 06 de novembro de 2013, a aplicação obrigatória de um Selo Digital de Fiscalização Extrajudicial em todos os atos de notas e registro, composto de um código único (por exemplo: Selo Digital: ABC12345-X1X2) e dessa forma, cada autenticação processada pela nossa Serventia pode ser verificada e confirmada tantas vezes quanto for necessário através do site do Tribunal de Justiça do Estado da Paraíba, endereço: <https://corregedoria.tjpb.jus.br/selo-digital/>.

A autenticação digital do documento faz prova de que, na data e hora em que ela foi realizada, a empresa SETIM & TITON LTDA tinha posse de um documento com as mesmas características que foram reproduzidas na cópia autenticada, sendo da empresa SETIM & TITON LTDA a responsabilidade, única e exclusiva, pela idoneidade do documento apresentado a este Cartório.

Nesse sentido, declaro que a SETIM & TITON LTDA assumiu, nos termos do artigo 8º, §1º, do Decreto nº 10.278/2020, que regulamentou o artigo 3º, inciso X, da Lei Federal nº 13.874/2019 e o artigo 2º-A da Lei Federal 12.682/2012, a responsabilidade pelo processo de digitalização dos documentos físicos, garantindo perante este Cartório e terceiros, a sua autoria e integridade.

De acordo com o disposto no artigo 2º-A, §7º, da Lei Federal nº 12.682/2012, o documento em anexo, identificado individualmente em cada Código de Autenticação Digital¹ ou na referida sequência, poderá ser reproduzido em papel ou em qualquer outro meio físico.

Esta DECLARAÇÃO foi emitida em **17/02/2021 17:13:11 (hora local)** através do sistema de autenticação digital do Cartório Azevedo Bastos, de acordo com o Art. 1º, 10º e seus §§ 1º e 2º da MP 2200/2001, como também, o documento eletrônico autenticado contendo o Certificado Digital do titular do Cartório Azevedo Bastos, poderá ser solicitado diretamente a empresa SETIM & TITON LTDA ou ao Cartório pelo endereço de e-mail autentica@azedobastos.not.br Para informações mais detalhadas deste ato, acesse o site <https://autdigital.azedobastos.not.br> e informe o Código de Autenticação Digital

Esta Declaração é válida por **tempo indeterminado** e está disponível para consulta em nosso site.

¹Código de Autenticação Digital: 116820902218286263683-1

²Legislações Vigentes: Lei Federal nº 8.935/94, Lei Federal nº 10.406/2002, Medida Provisória nº 2200/2001, Lei Federal nº 13.105/2015, Lei Estadual nº 8.721/2008, Lei Estadual nº 10.132/2013, Provimento CGJ N° 003/2014 e Provimento CNJ N° 100/2020.

O referido é verdade, dou fé.

CHAVE DIGITAL

00005b1d734fd94f057f2d69fe6bc05b4e47a362d47e73834361812d78c255126c48abcd5af2b092baa3350339136083781409711d21d56c241681e4d81d8cc
09518dfaa68111174c238799ce9116e74

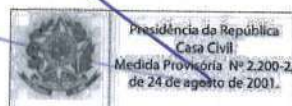

São Paulo, 06 de janeiro de 2020



DECLARAÇÃO DE GARANTIA

GOODYEAR DO BRASIL PRODUTOS DE BORRACHA LTDA. ("GOODYEAR"), garante seus pneus contra defeitos de fabricação por um período de 05 (cinco) anos, contados da data de compra do produto indicado na nota fiscal ou veículo novo como equipamento original. O período de 05 (cinco) anos compreende os 03 (três) primeiros meses de garantia legal, acrescido de 04 (quatro) anos e 09 (nove) meses de garantia contratual.

Na falta de nota fiscal, a garantia será concedida desde que seja comprovada a anomalia por um técnico da GOODYEAR ou da Revenda Oficial da GOODYEAR. Para estes casos é obrigatório que os pneus estejam dentro dos 05 (cinco) anos da fabricação, conforme exemplo:

DOT - Y1 6L 21T2 0610

Y1 - Fábrica em que o pneu foi produzido	6L - Medida do Pneu
21T - Tipo e capacidade	2 - Categoria do Pneu
06 - Semanas de fabricação	10 - anos de fabricação

Atenciosamente,

GOODYEAR DO BRASIL PRODUTOS DE BORRACHA LTDA.

Igor Lopes
Igor Lopes
Diretor de Supply Chain

Eduardo Heneine Gualberto
Eduardo Heneine Gualberto
Diretor de PBU Comercial

Reconheço por semelhança a(s) firma(s) de: AG266228
IGOR LOPES
EDUARDO HENEINE GUALBERTO-XXXXXXXXXXXXXXXXXXXXXXXXX
Sao Paulo, 08/01/2020 Sem valor economico
Em testemunho da Verdade R\$ 12,90
56201247742701 THIAGO LOPES 8/35/94

TABELAD DE NOTAS CA CAPITAL
Autenticação Digital
Av. Presidente Epitácio Pessoa - 1145
Bairro dos Estados, João Pessoa - PB
(83) 3244-5404 - cartorio@azevedobastos.net.br
www.azevedobastos.net.br



Av. Brig. Luís Antônio, 5.001
Itaim Bibi - São Paulo - SP

01401 002 Brasil

Documento Autenticado Digitalmente em conformidade com as artigos 1º, 3º e 7º da Lei nº 11.743 de 2008 autenticado e assinado digitalmente e reproduzido em: https://azevedobastos.net.br/documento/118821709200355867154-1
Confira os dados do ato em: https://hojodigital.jus.br ou Consulte o Documento em: https://azevedobastos.net.br/documento/118821709200355867154-1
C. referido à verdade. Dou fé.

REPÚBLICA FEDERATIVA DO BRASIL
ESTADO DA PARAÍBA
CARTÓRIO AZEVEDO BASTOS
FUNDADO EM 1888

PRIMEIRO REGISTRO CIVIL DE NASCIMENTO E ÓBITOS E PRIVATIVO DE CASAMENTOS, INTERDIÇÕES E TUTELAS DA COMARCA DE JOÃO PESSOA

Av. Epitácio Pessoa, 1145 Bairro dos Estados 58030-00, João Pessoa PB
Tel.: (83) 3244-5404 / Fax: (83) 3244-5484
<http://www.azevedobastos.not.br>
E-mail: cartorio@azevedobastos.not.br



DECLARAÇÃO DE SERVIÇO DE AUTENTICAÇÃO DIGITAL

O Bel. Válber Azevêdo de Miranda Cavalcanti, Oficial do Primeiro Registro Civil de Nascimentos e Óbitos e Privativo de Casamentos, Interdições e Tutelas com atribuição de autenticar e reconhecer firmas da Comarca de João Pessoa Capital do Estado da Paraíba, em virtude de Lei, etc...

DECLARA para os devidos fins de direito que, o documento em anexo identificado individualmente em cada Código de Autenticação Digital¹ ou na referida sequência, foi autenticado de acordo com as Legislações e normas vigentes².

DECLARO ainda que, para garantir transparência e segurança jurídica de todos os atos oriundos da atividade Notarial e Registral no Estado da Paraíba, foi instituído pela Lei Nº 10.132, de 06 de novembro de 2013, a aplicação obrigatória de um Selo Digital de Fiscalização Extrajudicial em todos os atos de notas e registro, composto de um código único (por exemplo: Selo Digital: ABC12345-X1X2) e dessa forma, cada autenticação processada pela nossa Serventia pode ser verificada e confirmada tantas vezes quanto for necessário através do site do Tribunal de Justiça do Estado da Paraíba, endereço <https://corregedoria.tjpb.jus.br/selo-digital/>

A autenticação digital do documento faz prova de que, na data e hora em que ela foi realizada, a empresa SETIM & TITON LTDA tinha posse de um documento com as mesmas características que foram reproduzidas na cópia autenticada, sendo da empresa SETIM & TITON LTDA a responsabilidade, única e exclusiva, pela idoneidade do documento apresentado a este Cartório.

Esta DECLARAÇÃO foi emitida em **17/09/2020 14:31:29 (hora local)** através do sistema de autenticação digital do Cartório Azevedo Bastos, de acordo com o Art. 1º, 10º e seus §§ 1º e 2º da MP 2200/2001, como também, o documento eletrônico autenticado contendo o Certificado Digital do titular do Cartório Azevedo Bastos, poderá ser solicitado diretamente a empresa SETIM & TITON LTDA ou ao Cartório pelo endereço de e-mail autentica@azevedobastos.not.br

Para informações mais detalhadas deste ato, acesse o site <https://autdigital.azevedobastos.not.br> e informe o Código de Autenticação Digital.

Esta Declaração é válida por tempo indeterminado e está disponível para consulta em nosso site.

¹Código de Autenticação Digital: 116821709200355867154-1

²Legislações Vigentes: Lei Federal nº 8.935/94, Lei Federal nº 10.406/2002, Medida Provisória nº 2200/2001, Lei Federal nº 13.105/2015, Lei Estadual nº 8.721/2008, Lei Estadual nº 10.132/2013 e Provimento CGJ Nº 003/2014.

O referido é verdade, dou fé.

CHAVE DIGITAL

00005b1d734fd94f057f2d69fe6bc05bd819e3ca6b26f8191dd0b4709b5d33665bb6379a6b4084cd6cbeb08b43e9118b427dc7ddcf41db294c96b0ea65dd266b9518dfaa68111174c238799ce9116e74



Presidência da República
Casa Civil
Medida Provisória Nº 2.200-2,
de 24 de agosto de 2001.





São Paulo, 24 de maio de 2018

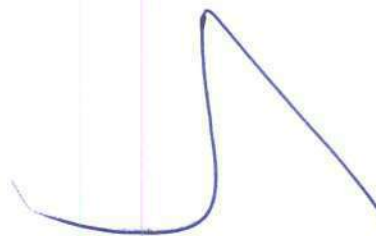

GOODYEAR DO BRASIL PRODUTOS DE BORRACHA LTDA., pessoa jurídica de direito privado, com sede na Rua Intendência, 91, Portão A – Prédio Administrativo, Brás, na cidade de São Paulo, Estado de São Paulo, inscrita no CNPJ sob o nº 60.500.246/0001-54 e com estabelecimento industrial localizado na Rodovia Anhanguera, KM 128, Americana, no Estado de São Paulo, inscrita no CNPJ sob nº 60.500.246/0016-30 declara, na condição de fabricante, que seus pneus destinados a veículos comerciais, ônibus e caminhões, e com símbolo do Inmetro estampado no costado, são certificados de acordo com a portaria Inmetro 544 de 25 de outubro de 2012.



Atenciosamente,

GOODYEAR DO BRASIL PRODUTOS DE BORRACHA LTDA.



Antonio Dimas Roncolati
Diretor de PBU Consumer



Adriano Abramavicus
Gerente de Folha de Pagamento

Adriano Abramavicus
Gerente de Folha de Pagamento
Goodyear do Brasil
RG: 25.808.918-0/CNPJ: 254.943.973-31



Confira os dados do ato em: <https://selodigital.tjpb.jus.br> ou Consulte o Documento em: <https://azevedobastos.not.br/documento/116821702217518242902>



CARTÓRIO
Autenticação Digital Código: 116821702217518242902-1
Data: 17/02/2021 14:04:07
Valor Total do Ato: R\$ 4,66
Selo Digital Tipo Normal C: ALE09944-YJLF;



CNPJ 08.370-0

Cartório Azevedo Bastos
Av. Presidente Epitácio Pessoa - 1145
Bairro dos Estado, João Pessoa - PB
(83) 3244-5404 - cartorio@azevedobastos.not.br
<https://azevedobastos.not.br>

Valber Azevedo de M. Cavalcanti
Titular

TJPB



O presente documento digital foi conferido com o original assinado digitalmente por MARCELO TIMOTE DE OLIVEIRA, em quarta-feira, 17 de fevereiro de 2021 14:03:42 GMT-03:00, CNS: 06.870-0 - 1º OFÍCIO DE REGISTRO CIVIL DAS PESSOAS NATURAIS E TABELIONATO DE NOTAS/PB, nos termos da medida provisória N. 2.200-2 de 24 de agosto de 2001. Sua autenticidade deverá ser confirmada no endereço eletrônico www.cenad.org.br/autenticidade. O presente documento digital pode ser convertido em papel por meio de autenticação no Tabelionato de Notas. Proveniente nº 100/2020 CNJ - artigo 22.

REPÚBLICA FEDERATIVA DO BRASIL
ESTADO DA PARAÍBA
CARTÓRIO AZEVEDO BASTOS
FUNDADO EM 1888

PRIMEIRO REGISTRO CIVIL DE NASCIMENTO E ÓBITOS E PRIVATIVO DE CASAMENTOS, INTERDIÇÕES E TUTELAS DA COMARCA DE JOÃO PESSOA



Av. Epitácio Pessoa, 1145 Bairro dos Estados 58030-00, João Pessoa PB
Tel.: (83) 3244-5404 / Fax: (83) 3244-5484
<http://www.azevedobastos.not.br>
E-mail: cartorio@azevedobastos.not.br



DECLARAÇÃO DE SERVIÇO DE AUTENTICAÇÃO DIGITAL

O Bel. Válber Azevêdo de Miranda Cavalcanti, Oficial do Primeiro Registro Civil de Nascimentos e Óbitos e Privativo de Casamentos, Interdições e Tutelas com atribuição de autenticar e reconhecer firmas da Comarca de João Pessoa Capital do Estado da Paraíba, em virtude de Lei, etc...

DECLARO ainda que, para garantir transparência e segurança jurídica de todos os atos oriundos da atividade Notarial e Registral no Estado da Paraíba, foi instituído pela Lei nº 10.132, de 06 de novembro de 2013, a aplicação obrigatória de um Selo Digital de Fiscalização Extrajudicial em todos os atos de notas e registro, composto de um código único (por exemplo: Selo Digital: ABC12345-X1X2) e dessa forma, cada autenticação processada pela nossa Serventia pode ser verificada e confirmada tantas vezes quanto for necessário através do site do Tribunal de Justiça do Estado da Paraíba, endereço: <https://corregedoria.tjpb.jus.br/selo-digital/>.

A autenticação digital do documento faz prova de que, na data e hora em que ela foi realizada, a empresa SETIM & TITON LTDA tinha posse de um documento com as mesmas características que foram reproduzidas na cópia autenticada, sendo da empresa SETIM & TITON LTDA a responsabilidade, única e exclusiva, pela idoneidade do documento apresentado a este Cartório.

Nesse sentido, declaro que a SETIM & TITON LTDA assumiu, nos termos do artigo 8º, §1º, do Decreto nº 10.278/2020, que regulamentou o artigo 3º, inciso X, da Lei Federal nº 13.874/2019 e o artigo 2º-A da Lei Federal 12.682/2012, a responsabilidade pelo processo de digitalização dos documentos físicos, garantindo perante este Cartório e terceiros, a sua autoria e integridade.

De acordo com o disposto no artigo 2º-A, §7º, da Lei Federal nº 12.682/2012, o documento em anexo, identificado individualmente em cada Código de Autenticação Digital¹ ou na referida sequência, poderá ser reproduzido em papel ou em qualquer outro meio físico.

Esta DECLARAÇÃO foi emitida em **17/02/2021 17:20:52 (hora local)** através do sistema de autenticação digital do Cartório Azevedo Bastos, de acordo com o Art. 1º, 10º e seus §§ 1º e 2º da MP 2200/2001, como também, o documento eletrônico autenticado contendo o Certificado Digital do titular do Cartório Azevedo Bastos, poderá ser solicitado diretamente a empresa SETIM & TITON LTDA ou ao Cartório pelo endereço de e-mail autentica@azevedobastos.not.br Para informações mais detalhadas deste ato, acesse o site <https://autdigital.azevedobastos.not.br> e informe o Código de Autenticação Digital

Esta Declaração é válida por **tempo indeterminado** e está disponível para consulta em nosso site.

¹Código de Autenticação Digital: 116821702217518242902-1

²Legislações Vigentes: Lei Federal nº 8.935/94, Lei Federal nº 10.406/2002, Medida Provisória nº 2200/2001, Lei Federal nº 13.105/2015, Lei Estadual nº 8.721/2008, Lei Estadual nº 10.132/2013, Provimento CGJ N° 003/2014 e Provimento CNJ N° 100/2020.

O referido é verdade, dou fé.

CHAVE DIGITAL

00005b1d734fd94f057f2d69fe6bc05b4e47a362d47e73834361812d78c25512761c9ce89503b517dc89a0529542411914b76151a983b56b30bbfc504134adc
49518dfaa68111174c238799ce9116e74



[Handwritten signature]

Termo de Garantia

Aplicável para as seguintes famílias de Câmaras de Ar: Motocicleta, Passeio, Camioneta, Transporte, Agrícola e Fora de Estrada

- (j) Patinação ou derrapagens;
 - (k) Contaminação por produtos químicos;
 - (l) Aquecimento anormal por fogo ou outro tipo de combustão;
 - (m) Água ou outro material preso dentro do pneu durante a montagem;
 - (n) Alterações do pneu: ressulcagem em desacordo com as recomendações técnicas; modificação da banda por algum motivo como raspagem, ou cortes que venham danificar a estrutura do pneu e consequentemente a câmara de ar;
 - (o) Alterações na câmara de ar: como substituição da válvula;
 - (p) Uso em corridas, competições ou "rachas";
 - (q) Excesso de velocidade (em relação ao indicado pelo símbolo de velocidade).
- (4) Pneu com Reparo Impróprio: o pneu com reparo inadequado pode ocasionar danos à parede da câmara podendo provocar rupturas. O reparo adequado deve atender requisitos da Portaria INMETRO n.º 554 de 29 de outubro de 2015 e ABNT NBR NM 225:2000, como o "manchão combinado" ou "plug" que veda a parte interna e preenche a região danificada externamente, ou o manchão acompanhado do preenchimento da região danificada com borracha pré-vulcanizada. O conserto deve estar bem acabado para evitar cortes na parede da câmara de ar;
- (5) Danos Causados por Armazenamento Inadequado ou exposição dos produtos à luz e à umidade de forma prolongada;
- (6) Não observância das precauções referentes à manutenção e segurança de pneus contidos nos manuais fornecidos pelo fabricante do veículo.

4.2 Pneus para veículos de passeio, camionetas, ônibus e caminhões que não possuam a marca do INMETRO estampada na lateral;

4.3 Câmaras de Ar fora do prazo de garantia;

4.4 Câmaras de ar com mais de 3 consertos.

Nota 04 - Para efetuação da aplicação da garantia, os itens acima devem ser comprovados:

- (1) Técnico da equipe da Qualidade/Engenharia Tortuga e/ou;
- (2) Técnico credenciado da rede de revendedores autorizados.

5. Obrigações do Proprietário e/ou condutor do veículo

- (1) Utilizar sempre a pressão de inflação indicada pelo fabricante do veículo para a condição de uso;
- (2) Verificar a pressão de inflação de todos os pneus, inclusive o estepe, regularmente (semanalmente de preferência), e com pneus frios, mantendo os pneus calibrados com as pressões indicadas pelo fabricante do veículo para cada condição de uso;
- (3) Certificar-se de que as válvulas estejam tampadas;
- (4) Utilizar o veículo dentro das condições de carga e velocidade indicadas pelo fabricante do veículo no que diz respeito às especificações individualizadas do modelo de pneu utilizado;
- (5) Manter as rodas alinhadas e os conjuntos roda/pneu/câmara/protetor devidamente balanceados;
- (6) Usar em cada ponta do eixo conjunto de roda/pneu/câmara/protetor da mesma marca e medida;
- (7) Usar pneus de medida, índice de carga e símbolo de velocidades iguais aos indicados pelo fabricante do veículo.

6. Recomendações de uso

- (1) **Manutenção do Conjunto:** É muito importante verificar sempre o estado dos pneus, seguindo as orientações e recomendações de revisão/substituição do fabricante do veículo. As condições do pneu influenciam diretamente no desempenho da câmara de ar.
- (2) **Pressão dos Pneus:** Pneus com pressão acima ou abaixo da recomendada sofrem desgastes e fadiga dos materiais que o compõe facilitando a ruptura da câmara de ar devido às condições extremas não aplicáveis às câmaras de ar, comprometendo sua durabilidade e segurança. Tanto a baixa pressão

Termo de Garantia

Aplicável para as seguintes famílias de Câmaras de Ar: Motocicleta, Passeio, Camioneta, Transporte, Agrícola e Fora de Estrada

Exemplo: 0117 >>>> 01 (corresponde à 1ª semana do ano) e 17 (ao ano 2017).

Importante: Os 04 (quatro) números indicativos de semana e ano - DOT - estão estampados na Câmara de Ar em tinta verde.

8. Atendimento da garantia – Câmaras de Ar Tortuga, QBom e IRA

O cliente pode utilizar um ou mais dos seguintes canais de comunicação:

- (1) Revenda autorizada Tortuga Produtos de Borracha Ltda. - Câmaras de Ar Tortuga, QBom e IRA
- (2) Site Tortuga Produtos de Borracha Ltda. <http://www.tortugaonline.com.br/contato/>
- (3) Site IRA <http://www.ira.com.br/contato/>
- (4) E-mail: sac@tortugaonline.com.br
- (5) Telefones:
 - (a) 0800 41 1919 - Câmaras de Ar Tortuga e QBom;
 - (b) 0800 644 4404 - Câmaras de Ar IRA.

Termo de Garantia

Aplicável para as seguintes famílias de Câmaras de Ar: Motocicleta, Passeio, Camioneta, Transporte, Agrícola e Fora de Estrada

As condições descritas neste Termo de Garantia são aplicáveis às marcas de **Câmaras de Ar: Tortuga, QBom e IRA**, comercializadas pela Tortuga Produtos de Borracha Ltda., adquiridas a partir de **15 de maio de 2017**.

Além da garantia legal, a Tortuga Produtos de Borracha Ltda., garante seus produtos em casos de defeito de fabricação, desde que devidamente constatados por:

- (1) Técnico da equipe da Qualidade/Engenharia Tortuga e/ou;
- (2) Técnico credenciado da rede de revendedores autorizados.

Nota 01 - As Garantias mencionadas neste Termo referem-se à vida original das Câmaras de Ar, ou seja, sem que exista qualquer tipo de interferência externa (consertos) no produto.

1. Garantia Legal

Nos três (3) primeiros meses após a compra do produto, comprovada pela nota fiscal de compra, o produto será trocado sem ônus para o consumidor, excetuando-se veículos com placas de uso comercial tais como: caminhões, ônibus, ou qualquer veículo de transporte de aluguel ou uso comercial, por não serem considerados pelo *Código de Defesa do Consumidor* (art. 2º.) como consumidores e, portanto, destinatários finais dos produtos.

Nota 02 - Lei nº 8.078, de 11 de setembro de 1990 – Capítulo I – Art. 2º Consumidor é toda pessoa física ou jurídica que adquire ou utiliza produto ou serviço como destinatário final. Parágrafo único: Equipara-se a consumidor a coletividade de pessoas, ainda que indetermináveis, que haja intervindo nas relações de consumo.

2. Garantia contratual

Garantia de 03 (três) anos da data de aquisição, comprovada pela nota fiscal de compra do produto ou do veículo no caso de produtos de equipamento original já incluído o período da garantia legal.

Nota 03 – Quando a montadora do veículo possua política própria de garantia, esta deve ser seguida. Nestes casos, a Garantia da Câmara de Ar é tratada diretamente entre Tortuga Produtos de Borracha Ltda. e Montadora.

Ultrapassado o período da garantia legal, se o produto se enquadrar nas condições indicadas no paragrafo acima, um novo produto do mesmo tipo (ou semelhante na falta do mesmo) e medida será entregue, observando o disposto no item 3 abaixo.

3. Preço

O preço a ser considerado na substituição/troca do produto com garantia será o da tabela do revendedor autorizado da Tortuga Produtos de Borracha Ltda., no dia de entrega do produto em substituição, acrescido de seus respectivos tributos.

4. O Que a garantia não cobre

4.1 Danos aos produtos causados por:

- (1) Condições e qualidade das estradas, ruas ou quaisquer vias transitáveis, incluindo (sem limitações) furos; cortes; impactos sobre obstáculos na pista; etc., provocados por infortúnios, imperícias ou riscos assumidos na condução e manobra do veículo;
- (2) Uso continuado de pressão baixa nos pneus (rodar vazio);
- (3) Uso ou operação imprópria ou inadequada, incluindo (sem limitações):
 - (a) Calibragem de pressão imprópria para o fim ou finalidade a que se destina;
 - (b) Sobrecarga do veículo;
 - (c) Pneu montado em roda imprópria;
 - (d) Câmara de medida incorreta para o pneu a que se destina;
 - (e) Veículo desalinhado;
 - (f) Conjunto pneu/roda fora de balanceamento;
 - (g) Componentes de suspensão do veículo gastos ou danificados;
 - (h) Câmara de outra marca;
 - (i) Montagem ou desmontagem irregular;

Termo de Garantia

Aplicável para as seguintes famílias de Câmaras de Ar: Motocicleta, Passeio, Camioneta, Transporte, Agrícola e Fora de Estrada

como a alta pressão dos pneus causa instabilidade nas curvas e perda de aderência em pistas molhadas, além do risco de esgarçamento do pneu ou estouro da câmara de ar. Utilize sempre as pressões recomendadas pelo fabricante do veículo.

- (a) Consequências da baixa pressão nos pneus: superaquecimento do conjunto, quebras e separações dos componentes estruturais do pneu, podendo ocasionar o estouro da câmara de ar;
 - (b) Consequências da alta pressão nos pneus: devido ao super tensionamento da carcaça, o pneu fica mais suscetível a cortes e impactos podendo ocasionar o estouro da câmara de ar.
- (3) Alinhamento de Direção: Desvios mecânicos causados pelo desalinhamento de direção provocam desgastes prematuros ou irregulares nos pneus, além de deixar o veículo instável e inseguro. Verificar o alinhamento a cada 10.000 km como regra geral ou em período inferior se indicado pelo fabricante do veículo. O alinhamento deve ser verificado antes dos 10.000 km nos seguintes casos:
- (a) Veículo puxa para um lado;
 - (b) Motorista sente mudanças na dirigibilidade;
 - (c) Houve choque forte contra obstáculo na pista ou em buraco;
 - (d) Foram trocadas peças da suspensão (amortecedores, molas, buchas, bandejas, braços auxiliares, etc.);
 - (e) Pneus estão se desgastando de forma não uniforme (desgaste irregular);
 - (f) Pneus passaram a gerar mais ruído.
- (4) Balanceamento de Rodas: O desbalanceamento das rodas, além de desconforto ao dirigir, causa perda de tração, de estabilidade e desgastes acentuados em componentes mecânicos e no próprio pneu. Verificar o balanceamento a cada 10.000 km como regra geral ou em período inferior se indicado pelo fabricante do veículo. O alinhamento deve ser verificado antes dos 10.000 km nos seguintes casos
- (a) Troca de pneus e/ou rodas;
 - (b) Vibração do volante ou veículo;
 - (c) Foi efetuado o rodízio de pneus;
 - (d) Pneu ou câmara de ar foi consertado devido a furo ou corte;
 - (e) Houve choque forte contra obstáculo na pista ou em buraco causando empenamento do aro;
 - (f) Perda de contrapeso de balanceamento do aro;
 - (g) Pneu se desgastou excessivamente em pontos isolados.
- (5) Rodízio de Pneus: Para que todos os pneus tenham um desgaste uniforme, gerando economia e melhor dirigibilidade, além de prevenir problemas futuros de segurança, deve-se fazer o rodízio dos mesmos conforme a recomendação do fabricante do veículo. Com relação aos pneus, recomenda-se o rodízio:
- (a) Para pneus radiais de passeio a cada 8.000 km aproximadamente;
 - (b) Para pneus diagonais de passeio: Mudar os pneus a cada 5.000 km aproximadamente.
- (6) Limite de Segurança: É importante obedecer ao limite de segurança no desgaste natural do pneu em sua banda de rodagem, que não deve ter menos do que 1,6 mm de profundidade dos sulcos, conforme norma do Conselho Nacional de Trânsito (CONTRAN).
- (7) Carga Transportada: A sobrecarga se dá quando o peso aplicado sobre o pneu é maior que o especificado, comprometendo a quilometragem do mesmo e aumentando os riscos de estouro da câmara de ar ou alterações estruturais importantes. Siga as recomendações do fabricante do veículo quanto à carga máxima que pode ser transportada e sua distribuição.

7. Recomendações de uso

Na câmara de ar há muita informação importante para a correta utilização do produto e para a fábrica controlar o seu alto padrão de qualidade.

A data de fabricação é indicada, conforme padrão internacional (DOT), pelos últimos 04 (quatro) dígitos da série carimbada na Câmara de Ar, onde:

- (1) 02 (dois) primeiros números indicam a semana em que a Câmara de Ar foi fabricada (01 a 53);
- (2) 02 (dois) últimos dígitos representam o ano de fabricação.



GOODYEAR	GOODYEAR 185/70R14 88T TL DIRECTION TOURING SL / 800209	NÃO	(F12) 2A2B1C4D3
GOODYEAR	GOODYEAR 205/70R15 96T DIRECTION SUV TL SL / 801456	SIM	(F12) 2A2B1C4D3
GOODYEAR	GOODYEAR 205/70R15 96T TL WRANGLER ALL-TERRAIN ADVENTURE SL / 800904	NÃO	(F12) 2A2B1C4D3
GOODYEAR	GOODYEAR 205/70R15 96T TL WRANGLER SUV SL / 800919	NÃO	(F12) 2A2B1C4D3
GOODYEAR	GOODYEAR 205/70R15 96T TL WRANGLER SUV SL / 800981	NÃO	(F12) 2A2B1C4D3
GOODYEAR	GOODYEAR 235/70R16 106T TL EFFICIENTGRIP SUV SL / 800397	NÃO	(F12) 2A2B1C4D3
GOODYEAR	GOODYEAR 235/70R16 106T TL WRANGLER ALL-TERRAIN ADVENTURE SL / 801274	SIM	(F12) 2A2B1C4D3
GOODYEAR	GOODYEAR 245/70R17 110T TL WRANGLER ALL-TERRAIN ADVENTURE SL / 801260	SIM	(F12) 2A2B1C4D3
GOODYEAR	GOODYEAR 255/70R16 111T TL WRANGLER ALL-TERRAIN ADVENTURE SL / 800900	NÃO	(F12) 2A2B1C4D3
GOODYEAR	GOODYEAR 265/70R16 112T TL WRANGLER ALL-TERRAIN ADVENTURE SL / 800889	NÃO	(F12) 2A2B1C4D3
GOODYEAR	GOODYEAR 265/70R16 112T TL WRANGLER ALL-TERRAIN ADVENTURE SL / 801072	NÃO	(F12) 2A2B1C4D3
GOODYEAR	GOODYEAR 265/70R16 112T TL WRANGLER ALL-TERRAIN ADVENTURE SL / 801096	NÃO	(F12) 2A2B1C4D3
GOODYEAR	GOODYEAR 265/70R16 112T TL WRANGLER ALL-TERRAIN ADVENTURE SL / 801273	SIM	(F12) 2A2B1C4D3
GOODYEAR	GOODYEAR 265/70R16 112T TL WRANGLER ARMORTRAC SL / 801000	NÃO	(F12) 2A2B1C4D3

Certificador: IQA Nº Certificado: 04P-0005.15-17 Tipo: Produto Emissão: 20/03/2020 Validade: 20/03/2024 Status do Certificado: Ativo Doc.Normativo

CNPJ/CPF	Razão Social / Nome (PF)	Nome fantasia	Endereço	Status	Papel da empresa
60500246001630	GOODYEAR DO BRASIL PRODUTOS DE BORRACHA LTDA.	GOODYEAR DO BRASIL PRODUTOS DE BORRACHA	VIA ANHANGUERA, KM 128, -- SALTO GRANDE - AMERICANA, SP - BRASIL	ATIVO	REPRESENTANTE LEGAL
	GOODYEAR INNOVATION CENTER AKRON	GOODYEAR INNOVATION CENTER - AKRON	TECH WAY DRIVE BLDGS. 45, 60-65, 70-77, 113, 800, 1376 --- AKRON, OHIO, - ESTADOS UNIDOS	ATIVO	CENTRO DE TECNOLOGIA/DESENVOLVIMENTO

Marca	Modelo	Importado	Descrição
GOODYEAR	GOODYEAR 7.50R16LT 122/120L TT CARGO G49 / 800911	NÃO	(F17) 3A2B4C1
GOODYEAR	GOODYEAR 7.50R16LT 122/120L TT G32 / 800855	SIM	(F17) 3A2B4C1

Certificador: IQA Nº Certificado: 04P-0005.15-18 Tipo: Produto Emissão: 20/03/2020 Validade: 20/03/2024 Status do Certificado: Ativo Doc.Normativo

CNPJ/CPF	Razão Social / Nome (PF)	Nome fantasia	Endereço	Status	Papel da empresa
60500246001630	GOODYEAR DO BRASIL PRODUTOS DE BORRACHA LTDA.	GOODYEAR DO BRASIL PRODUTOS DE BORRACHA	VIA ANHANGUERA, KM 128, -- SALTO GRANDE - AMERICANA, SP - BRASIL	ATIVO	REPRESENTANTE LEGAL
	GOODYEAR INNOVATION CENTER AKRON	GOODYEAR INNOVATION CENTER - AKRON	TECH WAY DRIVE BLDGS. 45, 60-65, 70-77, 113, 800, 1376 --- AKRON, OHIO, - ESTADOS UNIDOS	ATIVO	CENTRO DE TECNOLOGIA/DESENVOLVIMENTO

Marca	Modelo	Importado	Descrição
GOODYEAR	GOODYEAR 225/75R16C 118/116R TL CARGO MARATHON / 801080	NÃO	(F18) 3A2B4C2
GOODYEAR	GOODYEAR 225/75R16C 118/116R TL CARGO MARATHON 2 / 801232	NÃO	(F18) 3A2B4C2
GOODYEAR	GOODYEAR 225/75R16C 118/116R TL G32 CARGO / 800399	NÃO	(F18) 3A2B4C2
GOODYEAR	GOODYEAR LT225/75R16 115/112Q TL WRANGLER DURATRAC / 800984	NÃO	(F18) 3A2B4C2
GOODYEAR	GOODYEAR LT225/75R16 115/112R TL WRANGLER ARMORTRAC / 801241	NÃO	(F18) 3A2B4C2
GOODYEAR	GOODYEAR LT245/70R17 119/116Q TL WRANGLER DURATRAC / 800986	NÃO	(F18) 3A2B4C2
GOODYEAR	GOODYEAR LT245/70R17 119/116R TL WRANGLER ARMORTRAC / 801267	NÃO	(F18) 3A2B4C2

WRANGLER ALL-TERRAIN ADVENTURE
SL / 800902



GOODYEAR	GOODYEAR 255/65R17 110T TL WRANGLER ALL-TERRAIN ADVENTURE SL / 801259	SIM	(F03) 2A2B1C5D3
GOODYEAR	GOODYEAR 255/65R17 110T TL WRANGLER ARMORTRAC SL / 801155	NÃO	(F03) 2A2B1C5D3
GOODYEAR	GOODYEAR 265/65R17 112T TL WRANGLER ALL-TERRAIN ADVENTURE SL / 801272	SIM	(F03) 2A2B1C5D3

Certificador: IQA Nº Certificado: 04P-0005.15-04 Tipo: Produto Emissão: 20/03/2020 Validade: 20/03/2024 Status do Certificado: Ativo Doc.Normativo

CNPJ/CPF	Razão Social / Nome (PF)	Nome fantasia	Endereço	Status	Papel da empresa
60500246001630	GOODYEAR DO BRASIL PRODUTOS DE BORRACHA LTDA.	GOODYEAR DO BRASIL PRODUTOS DE BORRACHA	VIA ANHANGUERA, KM 128, -- SALTO GRANDE - AMERICANA, SP - BRASIL	ATIVO	REPRESENTANTE LEGAL
	GOODYEAR INNOVATION CENTER AKRON	GOODYEAR INNOVATION CENTER - AKRON	TECH WAY DRIVE BLDGS. 45, 60-65, 70-77, 113, 800, 1376 --- AKRON, OHIO, - ESTADOS UNIDOS	ATIVO	CENTRO DE TECNOLOGIA/DESENVOLVIMENTO

Marca	Modelo	Importado	Descrição
GOODYEAR	GOODYEAR 185/65R14 86H TL DIRECTION SPORT SL / 800292	NÃO	(F04) 2A2B1C5D4
GOODYEAR	GOODYEAR 185/65R14 86H TL EFFICIENTGRIP PERFORMANCE SL / 800294	NÃO	(F04) 2A2B1C5D4
GOODYEAR	GOODYEAR 185/65R15 88H TL DIRECTION SPORT SL / 801189	SIM	(F04) 2A2B1C5D4
GOODYEAR	GOODYEAR 185/65R15 88H TL DIRECTION SPORT SL / 801406	SIM	(F04) 2A2B1C5D4
GOODYEAR	GOODYEAR 185/65R15 88H TL EAGLE SPORT SL / 801190	SIM	(F04) 2A2B1C5D4
GOODYEAR	GOODYEAR 185/65R15 88H TL EAGLE SPORT SL / 801402	SIM	(F04) 2A2B1C5D4
GOODYEAR	GOODYEAR 185/65R15 88H TL EFFICIENTGRIP PERFORMANCE SL / 800295	SIM	(F04) 2A2B1C5D4
GOODYEAR	GOODYEAR 185/65R15 88H TL EFFICIENTGRIP PERFORMANCE SL / 801046	NÃO	(F04) 2A2B1C5D4
GOODYEAR	GOODYEAR 185/65R15 88H TL EFFICIENTGRIP PERFORMANCE SL / 801052	NÃO	(F04) 2A2B1C5D4
GOODYEAR	GOODYEAR 185/65R15 88H TL EFFICIENTGRIP PERFORMANCE SL / 801292	SIM	(F04) 2A2B1C5D4
GOODYEAR	GOODYEAR 195/65R15 91H TL DIRECTION SPORT SL / 800293	NÃO	(F04) 2A2B1C5D4
GOODYEAR	GOODYEAR 195/65R15 91H TL EFFICIENTGRIP PERFORMANCE SL / 800296	NÃO	(F04) 2A2B1C5D4
GOODYEAR	GOODYEAR 195/65R15 91H TL EFFICIENTGRIP PERFORMANCE SL / 801059	NÃO	(F04) 2A2B1C5D4
GOODYEAR	GOODYEAR 195/65R15 91H TL EFFICIENTGRIP PERFORMANCE SL / 801401	SIM	(F04) 2A2B1C5D4
GOODYEAR	GOODYEAR 195/65R15 91H TL EFFICIENTGRIP PERFORMANCE SL / 801447	SIM	(F04) 2A2B1C5D4
GOODYEAR	GOODYEAR 205/65R15 94H TL EFFICIENTGRIP PERFORMANCE SL / 800297	NÃO	(F04) 2A2B1C5D4
GOODYEAR	GOODYEAR 205/65R15 94H TL WRANGLER SUV SL / 800301	NÃO	(F04) 2A2B1C5D4
GOODYEAR	GOODYEAR 205/65R16 95H TL EFFICIENTGRIP SUV SL / 800945	NÃO	(F04) 2A2B1C5D4
GOODYEAR	GOODYEAR 215/65R16 98H TL EFFICIENTGRIP SUV SL / 800298	NÃO	(F04) 2A2B1C5D4
GOODYEAR	GOODYEAR 215/65R16 98H TL WRANGLER SUV SL / 800920	SIM	(F04) 2A2B1C5D4
GOODYEAR	GOODYEAR 215/65R16 98H TL WRANGLER SUV SL / 800980	NÃO	(F04) 2A2B1C5D4
GOODYEAR	GOODYEAR 225/65R17 102H TL EFFICIENTGRIP SUV SL / 800299	NÃO	(F04) 2A2B1C5D4
GOODYEAR	GOODYEAR 225/65R17 102H TL WRANGLER SUV SL / 800303	NÃO	(F04) 2A2B1C5D4
GOODYEAR	GOODYEAR 265/65R17 112H TL EFFICIENTGRIP SUV SL / 800300	NÃO	(F04) 2A2B1C5D4
GOODYEAR	GOODYEAR 265/65R17 112H TL WRANGLER ARMORTRAC SL / 801156	NÃO	(F04) 2A2B1C5D4
GOODYEAR	GOODYEAR 275/65R17 115H TL	NÃO	(F04) 2A2B1C5D4

GOODYEAR	GOODYEAR LT245/75R16 114/111S TL WRANGLER ARMORTRAC / 800400	SIM	(F18) 3A2B4C2
GOODYEAR	GOODYEAR LT255/70R16 115/112T TL WRANGLER ARMORTRAC / 800503	SIM	(F18) 3A2B4C2
GOODYEAR	GOODYEAR LT265/70R17 121/118Q TL WRANGLER DURATRAC / 800987	NÃO	(F18) 3A2B4C2
GOODYEAR	GOODYEAR LT265/70R17 121/118S TL WRANGLER ALL-TERRAIN ADVENTURE / 801275	SIM	(F18) 3A2B4C2
GOODYEAR	GOODYEAR LT265/70R17 121/118S TL WRANGLER ARMORTRAC / 801262	NÃO	(F18) 3A2B4C2
GOODYEAR	GOODYEAR LT265/70R17 121/118S TL WRANGLER SR-A / 800401	SIM	(F18) 3A2B4C2
GOODYEAR	GOODYEAR LT265/75R16 123/120Q TL WRANGLER MT/R W/KEVLAR / 800821	SIM	(F18) 3A2B4C2
GOODYEAR	GOODYEAR LT265/75R16 123/120R TL WRANGLER RT/S / 800804	NÃO	(F18) 3A2B4C2
GOODYEAR	GOODYEAR LT285/75R16 126/123P TL WRANGLER DURATRAC / 800985	NÃO	(F18) 3A2B4C2

Certificador: IQA Nº Certificado: 04P-0005.15-19 Tipo: Produto Emissão: 20/03/2020 Validade: 20/03/2024 Status do Certificado: Ativo Doc.Normativo

CNPJ/CPF	Razão Social / Nome (PF)	Nome fantasia	Endereço	Status	Papel da empresa
60500246001630	GOODYEAR DO BRASIL PRODUTOS DE BORRACHA LTDA.	GOODYEAR DO BRASIL PRODUTOS DE BORRACHA	VIA ANHANGUERA, KM 128, -- SALTO GRANDE - AMERICANA, SP - BRASIL	ATIVO	REPRESENTANTE LEGAL
	GOODYEAR INNOVATION CENTER AKRON	GOODYEAR INNOVATION CENTER - AKRON	TECH WAY DRIVE BLDGS. 45, 60-65, 70-77, 113, 800, 1376 - - - AKRON, OHIO, - ESTADOS UNIDOS	ATIVO	CENTRO DE TECNOLOGIA/DESENVOLVIMENTO

Marca	Modelo	Importado	Descrição
GOODYEAR	GOODYEAR 195/75R14C 106/104R TL G32 / 800404	NÃO	(F19) 3A2B3C2
GOODYEAR	GOODYEAR 195/75R16C 107/105R TL G32 CARGO / 800405	NÃO	(F19) 3A2B3C2
GOODYEAR	GOODYEAR 195/75R16C 110/108R TL CARGO MARATHON 2 / 801303	NÃO	(F19) 3A2B3C2
GOODYEAR	GOODYEAR 195/80R14C 110/108R TL CARGO MARATHON 2 / 801310	NÃO	(F19) 3A2B3C2
GOODYEAR	GOODYEAR 195/80R14C 110/108R TL G32 CARGO / 800406	NÃO	(F19) 3A2B3C2
GOODYEAR	GOODYEAR 195R15C 106/104Q TL CARGO MARATHON 2 / 801317	NÃO	(F19) 3A2B3C2
GOODYEAR	GOODYEAR 205/70R15C 106/104R TL CARGO MARATHON 2 / 801309	NÃO	(F19) 3A2B3C2
GOODYEAR	GOODYEAR 205/70R15C 106/104R TL G32 CARGO / 800407	NÃO	(F19) 3A2B3C2
GOODYEAR	GOODYEAR 205/75R16C 113/111Q TL CARGO MARATHON 2 / 801239	NÃO	(F19) 3A2B3C2
GOODYEAR	GOODYEAR 205/75R16C 113/111Q TL G32 CARGO / 800408	NÃO	(F19) 3A2B3C2
GOODYEAR	GOODYEAR 205R16C 110/108S TL WRANGLER AT/S / 800414	SIM	(F19) 3A2B3C2
GOODYEAR	GOODYEAR 215/70R14C 106/104Q TL G32 PLUS / 800411	NÃO	(F19) 3A2B3C2
GOODYEAR	GOODYEAR 225/65R16C 112/110R TL G32 CARGO / 800409	NÃO	(F19) 3A2B3C2
GOODYEAR	GOODYEAR 225/70R15C 112/110R TL CARGO MARATHON / 801089	NÃO	(F19) 3A2B3C2
GOODYEAR	GOODYEAR 225/70R15C 112/110R TL CARGO MARATHON 2 / 801240	NÃO	(F19) 3A2B3C2
GOODYEAR	GOODYEAR 225/70R15C 112/110R TL G32 CARGO / 800410	NÃO	(F19) 3A2B3C2
GOODYEAR	GOODYEAR 255/70R15C 112/110S TL WRANGLER HP / 800415	SIM	(F19) 3A2B3C2
GOODYEAR	GOODYEAR 31X10.50R15LT 109Q TL WRANGLER MT/R W/KEVLAR / 800825	SIM	(F19) 3A2B3C2
GOODYEAR	GOODYEAR 31X10.50R15LT 109S TL WRANGLER ALL-TERRAIN ADVENTURE L.R.C / 800905	NÃO	(F19) 3A2B3C2
GOODYEAR	GOODYEAR 32X11.50R15LT 113Q TL WRANGLER MT/R W/KEVLAR / 800826	SIM	(F19) 3A2B3C2
GOODYEAR	GOODYEAR 33X12.50R15LT 108Q TL WRANGLER MT/R W/KEVLAR / 800824	SIM	(F19) 3A2B3C2
GOODYEAR	GOODYEAR 35X12.50R15LT 113Q TL WRANGLER MT/R W/KEVLAR / 800823	SIM	(F19) 3A2B3C2
GOODYEAR	GOODYEAR LT235/70R16 110/107S TL DIRECTION SUV SL / 801171	NÃO	(F19) 3A2B3C2
GOODYEAR	GOODYEAR LT235/75R15 110/107S TL FORTERA COMFORTRED / 800402	SIM	(F19) 3A2B3C2
GOODYEAR	GOODYEAR LT245/70R16 113/110S TL	NÃO	(F19) 3A2B3C2

GOODYEAR	GOODYEAR 185/70R14 88T TL DIRECTION TOURING SL / 800209	NÃO	(F12) 2A2B1C4D3
GOODYEAR	GOODYEAR 205/70R15 96T DIRECTION SUV TL SL / 801456	SIM	(F12) 2A2B1C4D3
GOODYEAR	GOODYEAR 205/70R15 96T TL WRANGLER ALL-TERRAIN ADVENTURE SL / 800904	NÃO	(F12) 2A2B1C4D3
GOODYEAR	GOODYEAR 205/70R15 96T TL WRANGLER SUV SL / 800919	NÃO	(F12) 2A2B1C4D3
GOODYEAR	GOODYEAR 205/70R15 96T TL WRANGLER SUV SL / 800981	NÃO	(F12) 2A2B1C4D3
GOODYEAR	GOODYEAR 235/70R16 106T TL EFFICIENTGRIP SUV SL / 800397	NÃO	(F12) 2A2B1C4D3
GOODYEAR	GOODYEAR 235/70R16 106T TL WRANGLER ALL-TERRAIN ADVENTURE SL / 801274	SIM	(F12) 2A2B1C4D3
GOODYEAR	GOODYEAR 245/70R17 110T TL WRANGLER ALL-TERRAIN ADVENTURE SL / 801260	SIM	(F12) 2A2B1C4D3
GOODYEAR	GOODYEAR 255/70R16 111T TL WRANGLER ALL-TERRAIN ADVENTURE SL / 800900	NÃO	(F12) 2A2B1C4D3
GOODYEAR	GOODYEAR 265/70R16 112T TL WRANGLER ALL-TERRAIN ADVENTURE SL / 800889	NÃO	(F12) 2A2B1C4D3
GOODYEAR	GOODYEAR 265/70R16 112T TL WRANGLER ALL-TERRAIN ADVENTURE SL / 801072	NÃO	(F12) 2A2B1C4D3
GOODYEAR	GOODYEAR 265/70R16 112T TL WRANGLER ALL-TERRAIN ADVENTURE SL / 801096	NÃO	(F12) 2A2B1C4D3
GOODYEAR	GOODYEAR 265/70R16 112T TL WRANGLER ALL-TERRAIN ADVENTURE SL / 801273	SIM	(F12) 2A2B1C4D3
GOODYEAR	GOODYEAR 265/70R16 112T TL WRANGLER ARMORTRAC SL / 801000	NÃO	(F12) 2A2B1C4D3

Certificador: IQA Nº Certificado: 04P-0005.15-17 Tipo: Produto Emissão: 20/03/2020 Validade: 20/03/2024 Status do Certificado: Ativo Doc.Normativo

CNPJ/CPF	Razão Social / Nome (PF)	Nome fantasia	Endereço	Status	Papel da empresa
60500246001630	GOODYEAR DO BRASIL PRODUTOS DE BORRACHA LTDA.	GOODYEAR DO BRASIL PRODUTOS DE BORRACHA	VIA ANHANGUERA, KM 128, -- SALTO GRANDE - AMERICANA, SP - BRASIL	ATIVO	REPRESENTANTE LEGAL
	GOODYEAR INNOVATION CENTER AKRON	GOODYEAR INNOVATION CENTER - AKRON	TECH WAY DRIVE BLDGS. 45, 60-65, 70-77, 113, 800, 1376 --- AKRON, OHIO, - ESTADOS UNIDOS	ATIVO	CENTRO DE TECNOLOGIA/DESENVOLVIMENTO
▼ Marca	▼ Modelo	▼ Importado	▼ Descrição		
GOODYEAR	GOODYEAR 7.50R16LT 122/120L TT CARGO G49 / 800911	NÃO	(F17) 3A2B4C1		
GOODYEAR	GOODYEAR 7.50R16LT 122/120L TT G32 / 800855	SIM	(F17) 3A2B4C1		

Certificador: IQA Nº Certificado: 04P-0005.15-18 Tipo: Produto Emissão: 20/03/2020 Validade: 20/03/2024 Status do Certificado: Ativo Doc.Normativo

CNPJ/CPF	Razão Social / Nome (PF)	Nome fantasia	Endereço	Status	Papel da empresa
60500246001630	GOODYEAR DO BRASIL PRODUTOS DE BORRACHA LTDA.	GOODYEAR DO BRASIL PRODUTOS DE BORRACHA	VIA ANHANGUERA, KM 128, -- SALTO GRANDE - AMERICANA, SP - BRASIL	ATIVO	REPRESENTANTE LEGAL
	GOODYEAR INNOVATION CENTER AKRON	GOODYEAR INNOVATION CENTER - AKRON	TECH WAY DRIVE BLDGS. 45, 60-65, 70-77, 113, 800, 1376 --- AKRON, OHIO, - ESTADOS UNIDOS	ATIVO	CENTRO DE TECNOLOGIA/DESENVOLVIMENTO
▼ Marca	▼ Modelo	▼ Importado	▼ Descrição		
GOODYEAR	GOODYEAR 225/75R16C 118/116R TL CARGO MARATHON / 801080	NÃO	(F18) 3A2B4C2		
GOODYEAR	GOODYEAR 225/75R16C 118/116R TL CARGO MARATHON 2 / 801232	NÃO	(F18) 3A2B4C2		
GOODYEAR	GOODYEAR 225/75R16C 118/116R TL G32 CARGO / 800399	NÃO	(F18) 3A2B4C2		
GOODYEAR	GOODYEAR LT225/75R16 115/112Q TL WRANGLER DURATRAC / 800984	NÃO	(F18) 3A2B4C2		
GOODYEAR	GOODYEAR LT225/75R16 115/112R TL WRANGLER ARMORTRAC / 801241	NÃO	(F18) 3A2B4C2		
GOODYEAR	GOODYEAR LT245/70R17 119/116Q TL WRANGLER DURATRAC / 800986	NÃO	(F18) 3A2B4C2		
GOODYEAR	GOODYEAR LT245/70R17 119/116R TL WRANGLER ARMORTRAC / 801267	NÃO	(F18) 3A2B4C2		



Certificador: IQA Nº Certificado: 04P-0005.15-02 Tipo: Produto Emissão: 20/03/2020 Validade: 20/03/2024 Status do Certificado: Ativo Doc.Normativo

CNPJ/CPF	Razão Social / Nome (PF)	Nome fantasia	Endereço	Status	Papel da empresa
60500246001630	GOODYEAR DO BRASIL PRODUTOS DE BORRACHA LTDA.	GOODYEAR DO BRASIL PRODUTOS DE BORRACHA	VIA ANHANGUERA, KM 128, -- SALTO GRANDE - AMERICANA, SP - BRASIL	ATIVO	REPRESENTANTE LEGAL
	GOODYEAR INNOVATION CENTER AKRON	GOODYEAR INNOVATION CENTER - AKRON	TECH WAY DRIVE BLDGS. 45, 60-65, 70-77, 113, 800, 1376 --- AKRON, OHIO, - ESTADOS UNIDOS	ATIVO	CENTRO DE TECNOLOGIA/DESENVOLVIMENTO
Marca	Modelo	Importado	Descrição		
GOODYEAR	GOODYEAR 185/70R14 88H TL EFFICIENTGRIP PERFORMANCE SL / 800886	NÃO	(F02) 2A2B1C4D4		
GOODYEAR	GOODYEAR 215/70R16 100H TL WRANGLER SUV SL / 800916	SIM	(F02) 2A2B1C4D4		
GOODYEAR	GOODYEAR 215/70R16 100H TL WRANGLER SUV SL / 800982	NÃO	(F02) 2A2B1C4D4		
GOODYEAR	GOODYEAR 225/70R16 103H TL WRANGLER SUV SL / 801008	NÃO	(F02) 2A2B1C4D4		
GOODYEAR	GOODYEAR 255/70R16 111H TL EFFICIENTGRIP SUV SL / 800163	NÃO	(F02) 2A2B1C4D4		
GOODYEAR	GOODYEAR 265/70R16 112H TL DIRECTION SUV SL / 801168	NÃO	(F02) 2A2B1C4D4		
GOODYEAR	GOODYEAR 265/70R16 112H TL EDGE SUV SL / 801397	SIM	(F02) 2A2B1C4D4		
GOODYEAR	GOODYEAR 265/70R16 112H TL EFFICIENTGRIP SUV SL / 800879	NÃO	(F02) 2A2B1C4D4		

Certificador: IQA Nº Certificado: 04P-0005.15-03 Tipo: Produto Emissão: 20/03/2020 Validade: 20/03/2024 Status do Certificado: Ativo Doc.Normativo

CNPJ/CPF	Razão Social / Nome (PF)	Nome fantasia	Endereço	Status	Papel da empresa
60500246001630	GOODYEAR DO BRASIL PRODUTOS DE BORRACHA LTDA.	GOODYEAR DO BRASIL PRODUTOS DE BORRACHA	VIA ANHANGUERA, KM 128, -- SALTO GRANDE - AMERICANA, SP - BRASIL	ATIVO	REPRESENTANTE LEGAL
	GOODYEAR INNOVATION CENTER AKRON	GOODYEAR INNOVATION CENTER - AKRON	TECH WAY DRIVE BLDGS. 45, 60-65, 70-77, 113, 800, 1376 --- AKRON, OHIO, - ESTADOS UNIDOS	ATIVO	CENTRO DE TECNOLOGIA/DESENVOLVIMENTO
Marca	Modelo	Importado	Descrição		
GOODYEAR	GOODYEAR 175/65R14 82T TL ASSURANCE SL / 800213	NÃO	(F03) 2A2B1C5D3		
GOODYEAR	GOODYEAR 175/65R14 82T TL ASSURANCE SL / 800998	NÃO	(F03) 2A2B1C5D3		
GOODYEAR	GOODYEAR 175/65R14 82T TL ASSURANCE TOURING SL / 800217	NÃO	(F03) 2A2B1C5D3		
GOODYEAR	GOODYEAR 175/65R14 82T TL DIRECTION TOURING SL / 800844	NÃO	(F03) 2A2B1C5D3		
GOODYEAR	GOODYEAR 175/65R14 82T TL EDGE TOURING SL / 800941	NÃO	(F03) 2A2B1C5D3		
GOODYEAR	GOODYEAR 175/65R14 82T TL EDGE TOURING SL / 801219	NÃO	(F03) 2A2B1C5D3		
GOODYEAR	GOODYEAR 175/65R14 82T TL KELLY EDGE TOURING SL / 800941	SIM	(F03) 2A2B1C5D3		
GOODYEAR	GOODYEAR 175/65R15 84T TL ASSURANCE SL / 800214	NÃO	(F03) 2A2B1C5D3		
GOODYEAR	GOODYEAR 185/65R14 86T TL ASSURANCE SL / 800212	NÃO	(F03) 2A2B1C5D3		
GOODYEAR	GOODYEAR 185/65R14 86T TL ASSURANCE TOURING SL / 800218	NÃO	(F03) 2A2B1C5D3		
GOODYEAR	GOODYEAR 185/65R14 86T TL ASSURANCE TOURING SL / 800219	SIM	(F03) 2A2B1C5D3		
GOODYEAR	GOODYEAR 185/65R14 86T TL ASSURANCE TOURING SL / 801233	NÃO	(F03) 2A2B1C5D3		
GOODYEAR	GOODYEAR 185/65R15 88T TL ASSURANCE SL / 800215	NÃO	(F03) 2A2B1C5D3		
GOODYEAR	GOODYEAR 205/65R15 94T TL ASSURANCE SL / 800216	SIM	(F03) 2A2B1C5D3		
GOODYEAR	GOODYEAR 205/65R15 94T TL DIRECTION SUV SL / 801015	NÃO	(F03) 2A2B1C5D3		
GOODYEAR	GOODYEAR 205/65R15 94T TL DIRECTION TOURING SL / 800221	SIM	(F03) 2A2B1C5D3		
GOODYEAR	GOODYEAR 215/65R16 98T TL WRANGLER ALL-TERRAIN ADVENTURE SL / 801128	NÃO	(F03) 2A2B1C5D3		
GOODYEAR	GOODYEAR 255/65R17 110T TL	NÃO	(F03) 2A2B1C5D3		

WRANGLER ARMORTRAC SL / 801187



Certificador: IQA Nº Certificado: 04P-0005.15-05 Tipo: Produto Emissão: 20/03/2020 Validade: 20/03/2024 Status do Certificado: Ativo Doc.Normativo

CNPJ/CPF	Razão Social / Nome (PF)	Nome fantasia	Endereço	Status	Papel da empresa
60500246001630	GOODYEAR DO BRASIL PRODUTOS DE BORRACHA LTDA.	GOODYEAR DO BRASIL PRODUTOS DE BORRACHA	VIA ANHANGUERA, KM 128, -- SALTO GRANDE - AMERICANA, SP - BRASIL	ATIVO	REPRESENTANTE LEGAL
	GOODYEAR INNOVATION CENTER AKRON	GOODYEAR INNOVATION CENTER - AKRON	TECH WAY DRIVE BLDGS. 45, 60-65, 70-77, 113, 800, 1376 --- AKRON, OHIO, - ESTADOS UNIDOS	ATIVO	CENTRO DE TECNOLOGIA/DESENVOLVIMENTO

▼ Marca	▼ Modelo	▼ Importado	▼ Descrição
GOODYEAR	GOODYEAR 185/60R14 82H TL DIRECTION SPORT SL / 800317	NÃO	(F05) 2A2B1C6D4
GOODYEAR	GOODYEAR 185/60R14 82H TL EFFICIENTGRIP PERFORMANCE SL / 800322	NÃO	(F05) 2A2B1C6D4
GOODYEAR	GOODYEAR 185/60R14 82H TL KELLY EDGE SPORT SL / 800979	NÃO	(F05) 2A2B1C6D4
GOODYEAR	GOODYEAR 185/60R15 84H TL EFFICIENTGRIP PERFORMANCE SL / 800326	NÃO	(F05) 2A2B1C6D4
GOODYEAR	GOODYEAR 195/55R15 85H TL DIRECTION SPORT SL / 800318	NÃO	(F05) 2A2B1C6D4
GOODYEAR	GOODYEAR 195/55R15 85H TL EAGLE EXCELLENCE SL / 800319	SIM	(F05) 2A2B1C6D4
GOODYEAR	GOODYEAR 195/55R15 85H TL EAGLE SPORT SL / 800321	SIM	(F05) 2A2B1C6D4
GOODYEAR	GOODYEAR 195/55R15 85H TL EAGLE SPORT SL / 800948	NÃO	(F05) 2A2B1C6D4
GOODYEAR	GOODYEAR 195/55R15 85H TL EAGLE SPORT SL / 801188	SIM	(F05) 2A2B1C6D4
GOODYEAR	GOODYEAR 195/55R15 85H TL EFFICIENTGRIP PERFORMANCE SL / 800846	NÃO	(F05) 2A2B1C6D4
GOODYEAR	GOODYEAR 195/55R15 85H TL EFFICIENTGRIP PERFORMANCE SL / 800847	SIM	(F05) 2A2B1C6D4
GOODYEAR	GOODYEAR 205/60R15 91H TL EFFICIENTGRIP PERFORMANCE SL / 800328	NÃO	(F05) 2A2B1C6D4
GOODYEAR	GOODYEAR 205/60R15 91H TL EFFICIENTGRIP PERFORMANCE SL / 801399	SIM	(F05) 2A2B1C6D4
GOODYEAR	GOODYEAR 205/60R16 92H TL EFFICIENTGRIP SUV SL / 800329	NÃO	(F05) 2A2B1C6D4
GOODYEAR	GOODYEAR 205/60R16 92H TL WRANGLER ALL-TERRAIN ADVENTURE SL / 801127	NÃO	(F05) 2A2B1C6D4
GOODYEAR	GOODYEAR 215/60R16 95H TL ASSURANCE FUEL MAX SL / 800314	SIM	(F05) 2A2B1C6D4
GOODYEAR	GOODYEAR 215/60R17 96H TL EFFICIENTGRIP SUV SL / 800944	NÃO	(F05) 2A2B1C6D4
GOODYEAR	GOODYEAR 215/60R17 96H TL WRANGLER ALL-TERRAIN ADVENTURE SL / 801123	NÃO	(F05) 2A2B1C6D4
GOODYEAR	GOODYEAR 225/55R18 98H TL EFFICIENTGRIP SUV SL / 800330	NÃO	(F05) 2A2B1C6D4
GOODYEAR	GOODYEAR 225/60R17 99H TL WRANGLER SUV SL / 801010	NÃO	(F05) 2A2B1C6D4
GOODYEAR	GOODYEAR 235/60R16 100H TL WRANGLER SUV SL / 800333	NÃO	(F05) 2A2B1C6D4
GOODYEAR	GOODYEAR 235/60R17 102H TL EFFICIENTGRIP SUV SL / 800331	NÃO	(F05) 2A2B1C6D4
GOODYEAR	GOODYEAR 245/60R18 105H TL EFFICIENTGRIP SUV SL / 800332	NÃO	(F05) 2A2B1C6D4
GOODYEAR	GOODYEAR P225/55R17 95H TL ASSURANCE FUEL MAX SL / 800315	SIM	(F05) 2A2B1C6D4
GOODYEAR	GOODYEAR P225/55R18 97H TL EAGLE LS2 SL / 800320	SIM	(F05) 2A2B1C6D4

Certificador: IQA Nº Certificado: 04P-0005.15-06 Tipo: Produto Emissão: 20/03/2020 Validade: 20/03/2024 Status do Certificado: Ativo Doc.Normativo

CNPJ/CPF	Razão Social / Nome (PF)	Nome fantasia	Endereço	Status	Papel da empresa
60500246001630	GOODYEAR DO BRASIL PRODUTOS DE BORRACHA LTDA.	GOODYEAR DO BRASIL PRODUTOS DE BORRACHA	VIA ANHANGUERA, KM 128, - SALTO GRANDE - AMERICANA, SP - BRASIL	ATIVO	REPRESENTANTE LEGAL
	GOODYEAR	GOODYEAR INNOVATION	TECH WAY DRIVE BLDGS.	ATIVO	CENTRO DE

Certificador: IQA Nº Certificado: 04P-0005.15-56 Tipo: Produto Emissão: 20/03/2020 Validade: 20/03/2024 Status do Certificado: Ativo Doc.Normativo



CNPJ/CPF	Razão Social / Nome (PF)	Nome fantasia	Endereço	Status	Papel da empresa
60500246001630	GOODYEAR DO BRASIL PRODUTOS DE BORRACHA LTDA.	GOODYEAR DO BRASIL PRODUTOS DE BORRACHA	VIA ANHANGUERA, KM 128, -- SALTO GRANDE - AMERICANA, SP - BRASIL	ATIVO	REPRESENTANTE LEGAL
	GOODYEAR INNOVATION CENTER AKRON	GOODYEAR INNOVATION CENTER - AKRON	TECH WAY DRIVE BLDGS. 45, 60-65, 70-77, 113, 800, 1376 --- AKRON, OHIO, - ESTADOS UNIDOS	ATIVO	CENTRO DE TECNOLOGIA/DESENVOLVIMENTO

Marca	Modelo	Importado	Descrição
GOODYEAR	GOODYEAR 225/75R15 106S TL XL WRANGLER ARMORTRAC / 800801	NÃO	(F56) 2A2B2C3D3
GOODYEAR	GOODYEAR 235/75R15 109S TL XL DIRECTION SUV / 800504	NÃO	(F56) 2A2B2C3D3
GOODYEAR	GOODYEAR 235/75R15 109S TL XL KELLY EDGE SUV / 800977	NÃO	(F56) 2A2B2C3D3
GOODYEAR	GOODYEAR 235/75R15 109S TL XL WRANGLER ARMORTRAC / 800802	NÃO	(F56) 2A2B2C3D3

Certificador: IQA Nº Certificado: 04P-0005.15-57 Tipo: Produto Emissão: 20/03/2020 Validade: 20/03/2024 Status do Certificado: Ativo Doc.Normativo



CNPJ/CPF	Razão Social / Nome (PF)	Nome fantasia	Endereço	Status	Papel da empresa
60500246001630	GOODYEAR DO BRASIL PRODUTOS DE BORRACHA LTDA.	GOODYEAR DO BRASIL PRODUTOS DE BORRACHA	VIA ANHANGUERA, KM 128, -- SALTO GRANDE - AMERICANA, SP - BRASIL	ATIVO	REPRESENTANTE LEGAL
	GOODYEAR INNOVATION CENTER AKRON	GOODYEAR INNOVATION CENTER - AKRON	TECH WAY DRIVE BLDGS. 45, 60-65, 70-77, 113, 800, 1376 --- AKRON, OHIO, - ESTADOS UNIDOS	ATIVO	CENTRO DE TECNOLOGIA/DESENVOLVIMENTO

Marca	Modelo	Importado	Descrição
GOODYEAR	GOODYEAR 175/65R14 86H TL XL ASSURANCE MAXLIFE / 801369	NÃO	(F57) 2A2B2C5D4
GOODYEAR	GOODYEAR 215/65R16 102H TL XL DIRECTION SUV / 801418	NÃO	(F57) 2A2B2C5D4
GOODYEAR	GOODYEAR 215/65R16 102H TL XL WRANGLER ALL-TERRAIN ADVENTURE / 801357	SIM	(F57) 2A2B2C5D4
GOODYEAR	GOODYEAR 245/65R17 111H TL XL EFFICIENTGRIP SUV / 800508	NÃO	(F57) 2A2B2C5D4
GOODYEAR	GOODYEAR 245/65R17 111H TL XL WRANGLER ARMORTRAC / 801157	NÃO	(F57) 2A2B2C5D4
GOODYEAR	GOODYEAR 245/65R17 111H TL XL WRANGLER SUV / 800840	NÃO	(F57) 2A2B2C5D4
GOODYEAR	GOODYEAR 245/65R17 111H TL XL WRANGLER SUV / 800840	SIM	(F57) 2A2B2C5D4

Certificador: IQA Nº Certificado: 04P-0005.15-58 Tipo: Produto Emissão: 20/03/2020 Validade: 20/03/2024 Status do Certificado: Ativo Doc.Normativo

CNPJ/CPF	Razão Social / Nome (PF)	Nome fantasia	Endereço	Status	Papel da empresa
60500246001630	GOODYEAR DO BRASIL PRODUTOS DE BORRACHA LTDA.	GOODYEAR DO BRASIL PRODUTOS DE BORRACHA	VIA ANHANGUERA, KM 128, -- SALTO GRANDE - AMERICANA, SP - BRASIL	ATIVO	REPRESENTANTE LEGAL
	GOODYEAR INNOVATION CENTER AKRON	GOODYEAR INNOVATION CENTER - AKRON	TECH WAY DRIVE BLDGS. 45, 60-65, 70-77, 113, 800, 1376 --- AKRON, OHIO, - ESTADOS UNIDOS	ATIVO	CENTRO DE TECNOLOGIA/DESENVOLVIMENTO

Marca	Modelo	Importado	Descrição
GOODYEAR	GOODYEAR 265/50R20 107T TL WRANGLER ALL-TERRAIN ADVENTURE SL / 800877	SIM	(F58) 2A2B1C7D3

Certificador: IQA Nº Certificado: 04P-0005.15-59 Tipo: Produto Emissão: 20/03/2020 Validade: 20/03/2024 Status do Certificado: Ativo Doc.Normativo

CNPJ/CPF	Razão Social / Nome (PF)	Nome fantasia	Endereço	Status	Papel da empresa
60500246001630	GOODYEAR DO BRASIL PRODUTOS DE BORRACHA LTDA.	GOODYEAR DO BRASIL PRODUTOS DE BORRACHA	VIA ANHANGUERA, KM 128, -- SALTO GRANDE - AMERICANA, SP - BRASIL	ATIVO	REPRESENTANTE LEGAL
	GOODYEAR	GOODYEAR	TECH WAY DRIVE BLDGS.	ATIVO	CENTRO DE

GOODYEAR	GOODYEAR 255/55R19 107W TL EAGLE F1 ASYMMETRIC 2 SUV SL / 801115	SIM	(F02) 2A2B1C6D5
GOODYEAR	GOODYEAR 255/60R17 106V TL EAGLE F1 ASYMMETRIC SUV 4X4 SL / 800787	SIM	(F02) 2A2B1C6D5
GOODYEAR	GOODYEAR 255/60R18 108W TL EAGLE F1 ASYMMETRIC 3 SUV SL / 801104	SIM	(F02) 2A2B1C6D5
GOODYEAR	GOODYEAR 255/60R18 108W TL EAGLE SPORT ALL-SEASON SL / 800893	SIM	(F02) 2A2B1C6D5



Certificador: IQA Nº Certificado: 04P-0026.14-03 Tipo: Produto Emissão: 27/05/2001 Validade: 08/06/2020 Status do Certificado: Ativo Doc.Normativo

CNPJ/CPF	Razão Social / Nome (PF)	Nome fantasia	Endereço	Status	Papel da empresa
60500246001630	GOODYEAR DO BRASIL PRODUTOS DE BORRACHA LTDA.	GOODYEAR DO BRASIL PRODUTOS DE BORRACHA	VIA ANHANGUERA, KM 128, -- SALTO GRANDE - AMERICANA, SP - BRASIL	ATIVO	REPRESENTANTE LEGAL
	GOODYEAR INNOVATION CENTER	GOODYEAR INNOVATION CENTER	AVENUE GORDON SMITH, --- COLMAR BERG, - LUXEMBURGO	ATIVO	CENTRO DE TECNOLOGIA/DESENVOLVIMENTO

Marca	Modelo	Importado	Descrição
GOODYEAR	GOODYEAR 165/65R15 81T TL EFFICIENTGRIP COMPACT SL / 800759	SIM	(F03) 2A2B1C5D3
GOODYEAR	GOODYEAR 175/65R14 82T TL DURAGRIP SL / 800037	SIM	(F03) 2A2B1C5D3
GOODYEAR	GOODYEAR 175/65R14 82T TL DURAGRIP SL / 800038	SIM	(F03) 2A2B1C5D3
GOODYEAR	GOODYEAR 255/65R17 110T TL WRANGLER AT/SA+ SL / 800039	SIM	(F03) 2A2B1C5D3
GOODYEAR	GOODYEAR 265/65R17 112T TL WRANGLER ALL-TERRAIN ADVENTURE SL / 801382	SIM	(F03) 2A2B1C5D3

Certificador: IQA Nº Certificado: 04P-0026.14-04 Tipo: Produto Emissão: 27/05/2001 Validade: 08/06/2020 Status do Certificado: Ativo Doc.Normativo

CNPJ/CPF	Razão Social / Nome (PF)	Nome fantasia	Endereço	Status	Papel da empresa
60500246001630	GOODYEAR DO BRASIL PRODUTOS DE BORRACHA LTDA.	GOODYEAR DO BRASIL PRODUTOS DE BORRACHA	VIA ANHANGUERA, KM 128, -- SALTO GRANDE - AMERICANA, SP - BRASIL	ATIVO	REPRESENTANTE LEGAL
	GOODYEAR INNOVATION CENTER	GOODYEAR INNOVATION CENTER	AVENUE GORDON SMITH, --- COLMAR BERG, - LUXEMBURGO	ATIVO	CENTRO DE TECNOLOGIA/DESENVOLVIMENTO

Marca	Modelo	Importado	Descrição
GOODYEAR	GOODYEAR 195/65R15 91V TL EAGLE SPORT SL / 800751	SIM	(F04) 2A2B1C5D5
GOODYEAR	GOODYEAR 215/65R16 98V TL EFFICIENTGRIP SUV 4X4 SL / 800041	SIM	(F04) 2A2B1C5D5
GOODYEAR	GOODYEAR 215/65R17 99V EFFICIENTGRIP PERFORMANCE TL SL	SIM	(F04) 2A2B1C5D5
GOODYEAR	GOODYEAR 235/65R17 104V TL EFFICIENTGRIP SUV 4X4 SL / 800043	SIM	(F04) 2A2B1C5D5
GOODYEAR	GOODYEAR 235/65R17 104V TL WRANGLER HP ALL WEATHER SL / 800044	SIM	(F04) 2A2B1C5D5
GOODYEAR	GOODYEAR 235/65R17 104V TL WRANGLER HP ALL WEATHER SL / 801083	SIM	(F04) 2A2B1C5D5
GOODYEAR	GOODYEAR 235/65R17 104W TL EAGLE F1 ASYMMETRIC 3 SUV SL / 800942	SIM	(F04) 2A2B1C5D5
GOODYEAR	GOODYEAR 235/65R17 104W TL EXCELLENCE SL / 800045	SIM	(F04) 2A2B1C5D5
GOODYEAR	GOODYEAR 235/65R17 104W TL EXCELLENCE SL / 800975	SIM	(F04) 2A2B1C5D5
GOODYEAR	GOODYEAR 235/65R18 106W TL EAGLE F1 ASYMMETRIC 3 SUV SL / 801099	SIM	(F04) 2A2B1C5D5

Certificador: IQA Nº Certificado: 04P-0026.14-05 Tipo: Produto Emissão: 27/05/2001 Validade: 08/06/2020 Status do Certificado: Ativo Doc.Normativo

CNPJ/CPF	Razão Social / Nome (PF)	Nome fantasia	Endereço	Status	Papel da empresa
60500246001630	GOODYEAR DO BRASIL PRODUTOS DE BORRACHA LTDA.	GOODYEAR DO BRASIL PRODUTOS DE BORRACHA	VIA ANHANGUERA, KM 128, -- SALTO GRANDE - AMERICANA, SP - BRASIL	ATIVO	REPRESENTANTE LEGAL
	GOODYEAR INNOVATION CENTER	GOODYEAR INNOVATION CENTER	AVENUE GORDON SMITH, --- COLMAR BERG, - LUXEMBURGO	ATIVO	CENTRO DE TECNOLOGIA/DESENVOLVIMENTO

P M R B
FR 2034

MSS PLUS / 800426				
GOODYEAR		GOODYEAR 10.00R20 146/143K TT KELLY KS461 / 800786	NÃO	(F23) 4A2B5C1
GOODYEAR	25	GOODYEAR 10.00R20 146/143K TT KELLY KS481 / 800427	NÃO	(F23) 4A2B5C1
GOODYEAR		GOODYEAR 10.00R20 146/143L TT AGS / 800428	NÃO	(F23) 4A2B5C1
GOODYEAR	39	GOODYEAR 10.00R20 146/143L TT STEELMARK AGS / 800428	SIM	(F23) 4A2B5C1

Certificador: IQA Nº Certificado: 04P-0005.15-24 Tipo: Produto Emissão: 20/03/2020 Validade: 20/03/2024 Status do Certificado: Ativo Doc.Normativo

CNPJ/CPF	Razão Social / Nome (PF)	Nome fantasia	Endereço	Status	Papel da empresa
60500246001630	GOODYEAR DO BRASIL PRODUTOS DE BORRACHA LTDA.	GOODYEAR DO BRASIL PRODUTOS DE BORRACHA	VIA ANHANGUERA, KM 128, -- SALTO GRANDE - AMERICANA, SP - BRASIL	ATIVO	REPRESENTANTE LEGAL
	GOODYEAR INNOVATION CENTER AKRON	GOODYEAR INNOVATION CENTER - AKRON	TECH WAY DRIVE BLDGS. 45, 60-65, 70-77, 113, 800, 1376 --- AKRON, OHIO, - ESTADOS UNIDOS	ATIVO	CENTRO DE TECNOLOGIA/DESENVOLVIMENTO

Marca	Modelo	Importado	Descrição
GOODYEAR	GOODYEAR 11R22.5 146/143K TL G677 MSD PLUS / 800466	NÃO	(F24) 4A2B5C2
GOODYEAR	GOODYEAR 11R22.5 146/143K TL G686 MSS PLUS / 800430	SIM	(F24) 4A2B5C2
GOODYEAR	GOODYEAR 11R22.5 146/143K TL G686 MSS PLUS / 801270	NÃO	(F24) 4A2B5C2
GOODYEAR	GOODYEAR 11R22.5 146/143L TL G658 / 800429	NÃO	(F24) 4A2B5C2
GOODYEAR	GOODYEAR 11R22.5 146/143L TL KELLY KS461 / 800843	SIM	(F24) 4A2B5C2
GOODYEAR	GOODYEAR 11R22.5 146/143L TL KMAX S / 801510	SIM	(F24) 4A2B5C2

Certificador: IQA Nº Certificado: 04P-0005.15-25 Tipo: Produto Emissão: 20/03/2020 Validade: 20/03/2024 Status do Certificado: Ativo Doc.Normativo

CNPJ/CPF	Razão Social / Nome (PF)	Nome fantasia	Endereço	Status	Papel da empresa
60500246001630	GOODYEAR DO BRASIL PRODUTOS DE BORRACHA LTDA.	GOODYEAR DO BRASIL PRODUTOS DE BORRACHA	VIA ANHANGUERA, KM 128, -- SALTO GRANDE - AMERICANA, SP - BRASIL	ATIVO	REPRESENTANTE LEGAL
	GOODYEAR INNOVATION CENTER AKRON	GOODYEAR INNOVATION CENTER - AKRON	TECH WAY DRIVE BLDGS. 45, 60-65, 70-77, 113, 800, 1376 --- AKRON, OHIO, - ESTADOS UNIDOS	ATIVO	CENTRO DE TECNOLOGIA/DESENVOLVIMENTO

Marca	Modelo	Importado	Descrição
GOODYEAR	GOODYEAR 11.00R22 152/149J TT G665 / 800432	NÃO	(F25) 4A2B7C1
GOODYEAR	GOODYEAR 11.00R22 152/149K TT ARMOR MAX MSD / 801090	NÃO	(F25) 4A2B7C1
GOODYEAR	GOODYEAR 11.00R22 152/149K TT ARMOR MAX MSS / 801206	NÃO	(F25) 4A2B7C1
GOODYEAR	GOODYEAR 11.00R22 152/149K TT G386 MSS / 800434	NÃO	(F25) 4A2B7C1
GOODYEAR	GOODYEAR 11.00R22 152/149K TT G658 / 800433	NÃO	(F25) 4A2B7C1
GOODYEAR	GOODYEAR 11.00R22 152/149K TT G667 / 800435	NÃO	(F25) 4A2B7C1
GOODYEAR	GOODYEAR 11.00R22 152/149K TT G677 MSD PLUS / 800465	NÃO	(F25) 4A2B7C1
GOODYEAR	GOODYEAR 11.00R22 152/149K TT G686 MSS PLUS / 800436	NÃO	(F25) 4A2B7C1
GOODYEAR	GOODYEAR 11.00R22 152/149K TT KELLY KS461 / 800832	NÃO	(F25) 4A2B7C1
GOODYEAR	GOODYEAR 11.00R22 152/149K TT KELLY KS481 / 800438	NÃO	(F25) 4A2B7C1
GOODYEAR	GOODYEAR 11.00R22 152/149K TT STEELMARK AGS / 800831	NÃO	(F25) 4A2B7C1
GOODYEAR	GOODYEAR 12.00R20 154/151K TT G677 MSD PLUS / 800467	NÃO	(F25) 4A2B7C1
GOODYEAR	GOODYEAR 12.00R20 154/151K TT G686 MSS PLUS / 800437	NÃO	(F25) 4A2B7C1

Certificador: IQA Nº Certificado: 04P-0005.15-26 Tipo: Produto Emissão: 20/03/2020 Validade: 20/03/2024 Status do Certificado: Ativo Doc.Normativo

GOODYEAR

GOODYEAR 195/70R15C 104/102R TL
G32 CARGO / 800161

NÃO

(F01) 3A2B2C2



Certificador: IQA Nº Certificado: 04P-0005.15-02 Tipo: Produto Emissão: 20/03/2020 Validade:
20/03/2024 Status do Certificado: Ativo Doc.Normativo

CNPJ/CPF	Razão Social / Nome (PF)	Nome fantasia	Endereço	Status	Papel da empresa
60500246001630	GOODYEAR DO BRASIL PRODUTOS DE BORRACHA LTDA.	GOODYEAR DO BRASIL PRODUTOS DE BORRACHA	VIA ANHANGUERA, KM 128, -- SALTO GRANDE - AMERICANA, SP - BRASIL	ATIVO	REPRESENTANTE LEGAL
	GOODYEAR INNOVATION CENTER AKRON	GOODYEAR INNOVATION CENTER - AKRON	TECH WAY DRIVE BLDGS. 45, 60-65, 70-77, 113, 800, 1376 --- AKRON, OHIO, - ESTADOS UNIDOS	ATIVO	CENTRO DE TECNOLOGIA/DESENVOLVIMENTO

Marca	Modelo	Importado	Descrição
GOODYEAR	GOODYEAR 185/70R14 88H TL EFFICIENTGRIP PERFORMANCE SL / 800886	NÃO	(F02) 2A2B1C4D4
GOODYEAR	GOODYEAR 185/70R14 88H TL SL ASSURANCE MAXLIFE / 801491	NÃO	(F02) 2A2B1C4D4
GOODYEAR	GOODYEAR 215/70R16 100H TL WRANGLER SUV SL / 800916	SIM	(F02) 2A2B1C4D4
GOODYEAR	GOODYEAR 215/70R16 100H TL WRANGLER SUV SL / 800982	NÃO	(F02) 2A2B1C4D4
GOODYEAR	GOODYEAR 225/70R16 103H TL WRANGLER SUV SL / 801008	NÃO	(F02) 2A2B1C4D4
GOODYEAR	GOODYEAR 245/70R16 107H TL SL WRANGLER FORTITUDE HT / 801580	SIM	(F02) 2A2B1C4D4
GOODYEAR	GOODYEAR 255/70R16 111H TL EFFICIENTGRIP SUV SL / 800163	NÃO	(F02) 2A2B1C4D4
GOODYEAR	GOODYEAR 255/70R16 111H TL SL WRANGLER FORTITUDE HT / 801566	NÃO	(F02) 2A2B1C4D4
GOODYEAR	GOODYEAR 265/70R16 112H TL DIRECTION SUV SL / 801168	NÃO	(F02) 2A2B1C4D4
GOODYEAR	GOODYEAR 265/70R16 112H TL EDGE SUV SL / 801397	SIM	(F02) 2A2B1C4D4
GOODYEAR	GOODYEAR 265/70R16 112H TL EFFICIENTGRIP SUV SL / 800879	NÃO	(F02) 2A2B1C4D4
GOODYEAR	GOODYEAR 265/70R16 112H TL SL WRANGLER FORTITUDE HT / 801523	NÃO	(F02) 2A2B1C4D4

Certificador: IQA Nº Certificado: 04P-0005.15-03 Tipo: Produto Emissão: 20/03/2020 Validade:
20/03/2024 Status do Certificado: Ativo Doc.Normativo

CNPJ/CPF	Razão Social / Nome (PF)	Nome fantasia	Endereço	Status	Papel da empresa
60500246001630	GOODYEAR DO BRASIL PRODUTOS DE BORRACHA LTDA.	GOODYEAR DO BRASIL PRODUTOS DE BORRACHA	VIA ANHANGUERA, KM 128, -- SALTO GRANDE - AMERICANA, SP - BRASIL	ATIVO	REPRESENTANTE LEGAL
	GOODYEAR INNOVATION CENTER AKRON	GOODYEAR INNOVATION CENTER - AKRON	TECH WAY DRIVE BLDGS. 45, 60-65, 70-77, 113, 800, 1376 --- AKRON, OHIO, - ESTADOS UNIDOS	ATIVO	CENTRO DE TECNOLOGIA/DESENVOLVIMENTO

Marca	Modelo	Importado	Descrição
GOODYEAR	GOODYEAR 175/65R14 82T TL ASSURANCE SL / 800213	NÃO	(F03) 2A2B1C5D3
GOODYEAR	GOODYEAR 175/65R14 82T TL ASSURANCE SL / 800998	NÃO	(F03) 2A2B1C5D3
GOODYEAR	GOODYEAR 175/65R14 82T TL ASSURANCE TOURING SL / 800217	NÃO	(F03) 2A2B1C5D3
GOODYEAR	GOODYEAR 175/65R14 82T TL DIRECTION TOURING SL / 800844	NÃO	(F03) 2A2B1C5D3
GOODYEAR	GOODYEAR 175/65R14 82T TL EDGE TOURING SL / 800941	NÃO	(F03) 2A2B1C5D3
GOODYEAR	GOODYEAR 175/65R14 82T TL EDGE TOURING SL / 801219	NÃO	(F03) 2A2B1C5D3
GOODYEAR	GOODYEAR 175/65R14 82T TL KELLY EDGE TOURING SL / 800941	SIM	(F03) 2A2B1C5D3
GOODYEAR	GOODYEAR 175/65R15 84T TL ASSURANCE SL / 800214	NÃO	(F03) 2A2B1C5D3
GOODYEAR	GOODYEAR 185/65R14 86T TL ASSURANCE SL / 800212	NÃO	(F03) 2A2B1C5D3
GOODYEAR	GOODYEAR 185/65R14 86T TL ASSURANCE TOURING SL / 800218	NÃO	(F03) 2A2B1C5D3
GOODYEAR	GOODYEAR 185/65R14 86T TL ASSURANCE TOURING SL / 800219	SIM	(F03) 2A2B1C5D3
GOODYEAR	GOODYEAR 185/65R14 86T TL ASSURANCE TOURING SL / 801233	NÃO	(F03) 2A2B1C5D3
GOODYEAR	GOODYEAR 185/65R15 88T TL ASSURANCE SL / 800215	NÃO	(F03) 2A2B1C5D3

INNOVATION CENTER
AKRON

CENTER - AKRON

45, 60-65, 70-77, 113, 800,
1376 --- AKRON, OHIO, -
ESTADOS UNIDOS



TECNOLOGIA/FABRICANTE

Marca	Modelo	Importado	Descrição
GOODYEAR	GOODYEAR 185/55R16 83V TL EFFICIENTGRIP PERFORMANCE SL / 800957	NÃO	(F06) 2A2B1C6D5
GOODYEAR	GOODYEAR 195/60R15 88V TL DIRECTION SPORT SL / 800383	NÃO	(F06) 2A2B1C6D5
GOODYEAR	GOODYEAR 195/60R15 88V TL EAGLE SPORT SL / 801196	SIM	(F06) 2A2B1C6D5
GOODYEAR	GOODYEAR 195/60R15 88V TL EFFICIENTGRIP PERFORMANCE SL / 800799	NÃO	(F06) 2A2B1C6D5
GOODYEAR	GOODYEAR 195/60R15 88V TL KELLY EDGE SPORT SL / 800972	NÃO	(F06) 2A2B1C6D5
GOODYEAR	GOODYEAR 205/55R16 91V TL DIRECTION SPORT SL / 800384	NÃO	(F06) 2A2B1C6D5
GOODYEAR	GOODYEAR 205/55R16 91V TL EAGLE SPORT SL / 800385	SIM	(F06) 2A2B1C6D5
GOODYEAR	GOODYEAR 205/55R16 91V TL EAGLE SPORT SL / 800949	NÃO	(F06) 2A2B1C6D5
GOODYEAR	GOODYEAR 205/55R16 91V TL EAGLE SPORT SL / 801193	SIM	(F06) 2A2B1C6D5
GOODYEAR	GOODYEAR 205/55R16 91V TL EDGE SPORT SL / 801404	SIM	(F06) 2A2B1C6D5
GOODYEAR	GOODYEAR 205/55R16 91V TL EFFICIENTGRIP PERFORMANCE SL / 800880	SIM	(F06) 2A2B1C6D5
GOODYEAR	GOODYEAR 205/55R16 91V TL EFFICIENTGRIP PERFORMANCE SL / 800961	NÃO	(F06) 2A2B1C6D5
GOODYEAR	GOODYEAR 205/55R16 91V TL EFFICIENTGRIP PERFORMANCE SL / 801280	NÃO	(F06) 2A2B1C6D5
GOODYEAR	GOODYEAR 205/55R16 91W TL EFFICIENTGRIP PERFORMANCE SL / 800992	NÃO	(F06) 2A2B1C6D5
GOODYEAR	GOODYEAR 205/55R17 91V TL EFFICIENTGRIP PERFORMANCE SL / 801154	NÃO	(F06) 2A2B1C6D5
GOODYEAR	GOODYEAR 205/60R16 92V TL EFFICIENTGRIP PERFORMANCE SL / 800387	NÃO	(F06) 2A2B1C6D5
GOODYEAR	GOODYEAR 215/55R16 93V TL EFFICIENTGRIP PERFORMANCE SL / 800388	NÃO	(F06) 2A2B1C6D5
GOODYEAR	GOODYEAR 215/55R17 94V TL EFFICIENTGRIP SUV SL / 801174	NÃO	(F06) 2A2B1C6D5
GOODYEAR	GOODYEAR 215/55R17 94V TL EFFICIENTGRIP SUV SL / 801224	NÃO	(F06) 2A2B1C6D5
GOODYEAR	GOODYEAR 215/55R17 94V TL EFFICIENTGRIP SUV SL / 801388	SIM	(F06) 2A2B1C6D5
GOODYEAR	GOODYEAR 225/55R18 98V TL EFFICIENTGRIP SUV SL / 801350	NÃO	(F06) 2A2B1C6D5
GOODYEAR	GOODYEAR 235/55R17 99V TL EFFICIENTGRIP SUV SL / 801175	NÃO	(F06) 2A2B1C6D5
GOODYEAR	GOODYEAR 235/55R17 99V TL WRANGLER SUV SL / 801011	NÃO	(F06) 2A2B1C6D5
GOODYEAR	GOODYEAR 235/60R18 103V TL EFFICIENTGRIP SUV SL / 800389	NÃO	(F06) 2A2B1C6D5
GOODYEAR	GOODYEAR 235/60R18 103V TL WRANGLER SUV SL / 800390	NÃO	(F06) 2A2B1C6D5
GOODYEAR	GOODYEAR 235/60R18 103V TL WRANGLER SUV SL / 800918	SIM	(F06) 2A2B1C6D5
GOODYEAR	GOODYEAR 235/60R18 103W TL EAGLE F1 ASYMMETRIC 3 SUV SL / 801095	NÃO	(F06) 2A2B1C6D5

Certificador: IQA Nº Certificado: 04P-0005.15-07 Tipo: Produto Emissão: 20/03/2020 Validade: 20/03/2024 Status do Certificado: Ativo Doc.Normativo

CNPJ/CPF	Razão Social / Nome (PF)	Nome fantasia	Endereço	Status	Papel da empresa
60500246001630	GOODYEAR DO BRASIL PRODUTOS DE BORRACHA LTDA.	GOODYEAR DO BRASIL PRODUTOS DE BORRACHA	VIA ANHANGUERA, KM 128 -- SALTO GRANDE - AMERICANA, SP - BRASIL	ATIVO	REPRESENTANTE LEGAL
	GOODYEAR INNOVATION CENTER AKRON	GOODYEAR INNOVATION CENTER - AKRON	TECH WAY DRIVE BLDGS. 45, 60-65, 70-77, 113, 800, 1376 --- AKRON, OHIO, - ESTADOS UNIDOS	ATIVO	CENTRO DE TECNOLOGIA/DESENVOLVIMENTO

Marca	Modelo	Importado	Descrição
GOODYEAR	GOODYEAR 205/75R17.5 124/122L TL REGIONAL RHS / 800511	SIM	(F07) 4A2B1C2
GOODYEAR	GOODYEAR 205/75R17.5 124/122L TL	SIM	(F07) 4A2B1C2



	MSD PLUS / 800468		
GOODYEAR	GOODYEAR 12R22.5 150/147K TL G686 MSS PLUS / 800489	NÃO	(F28) 4A2B6C2
GOODYEAR	GOODYEAR 12R22.5 150/147K TL KELLY MSA II / 801450	SIM	(F28) 4A2B6C2
GOODYEAR	GOODYEAR 12R22.5 150/147K TL KELLY MSD II / 801461	SIM	(F28) 4A2B6C2
GOODYEAR	GOODYEAR 12R22.5 150/147L TL G658 / 800482	SIM	(F28) 4A2B6C2
GOODYEAR	GOODYEAR 12R22.5 150/147L TL G667 / 800487	SIM	(F28) 4A2B6C2
GOODYEAR	GOODYEAR 275/70R22.5 148/145K TL RHS CITY / 800499	SIM	(F28) 4A2B6C2
GOODYEAR	GOODYEAR 275/80R22.5 149/146J TL CITYMAX / 800477	SIM	(F28) 4A2B6C2
GOODYEAR	GOODYEAR 275/80R22.5 149/146J TL CITYMAX PLUS / 800929	NÃO	(F28) 4A2B6C2
GOODYEAR	GOODYEAR 275/80R22.5 149/146J TL CITYMAX PLUS / 801088	NÃO	(F28) 4A2B6C2
GOODYEAR	GOODYEAR 275/80R22.5 149/146J TL G665 / 800485	SIM	(F28) 4A2B6C2
GOODYEAR	GOODYEAR 275/80R22.5 149/146J TL G665 PLUS / 800486	SIM	(F28) 4A2B6C2
GOODYEAR	GOODYEAR 275/80R22.5 149/146J TL KMAX EXTREME / 800493	NÃO	(F28) 4A2B6C2
GOODYEAR	GOODYEAR 275/80R22.5 149/146J TL S1411 / 800930	NÃO	(F28) 4A2B6C2
GOODYEAR	GOODYEAR 275/80R22.5 149/146J TL S1412R / 800931	NÃO	(F28) 4A2B6C2
GOODYEAR	GOODYEAR 275/80R22.5 149/146J TL S1420 / 800932	NÃO	(F28) 4A2B6C2
GOODYEAR	GOODYEAR 275/80R22.5 149/146J TL URBAN MAX / 801236	NÃO	(F28) 4A2B6C2
GOODYEAR	GOODYEAR 275/80R22.5 149/146K KELLY MSA II / 801502	SIM	(F28) 4A2B6C2
GOODYEAR	GOODYEAR 275/80R22.5 149/146K TL ARMOR MAX MSD / 801092	NÃO	(F28) 4A2B6C2
GOODYEAR	GOODYEAR 275/80R22.5 149/146K TL ARMOR MAX MSS / 801185	NÃO	(F28) 4A2B6C2
GOODYEAR	GOODYEAR 275/80R22.5 149/146K TL G386 / 800481	NÃO	(F28) 4A2B6C2
GOODYEAR	GOODYEAR 275/80R22.5 149/146K TL G677 MSD PLUS / 800469	NÃO	(F28) 4A2B6C2
GOODYEAR	GOODYEAR 275/80R22.5 149/146K TL G686 MSS PLUS / 800490	NÃO	(F28) 4A2B6C2
GOODYEAR	GOODYEAR 275/80R22.5 149/146L TL AGS / 800479	NÃO	(F28) 4A2B6C2
GOODYEAR	GOODYEAR 275/80R22.5 149/146L TL G359 SHS / 800480	NÃO	(F28) 4A2B6C2
GOODYEAR	GOODYEAR 275/80R22.5 149/146L TL G658 / 800483	SIM	(F28) 4A2B6C2
GOODYEAR	GOODYEAR 275/80R22.5 149/146L TL KELLY KS461 / 800497	SIM	(F28) 4A2B6C2
GOODYEAR	GOODYEAR 275/80R22.5 149/146L TL KELLY KS481 / 800476	NÃO	(F28) 4A2B6C2
GOODYEAR	GOODYEAR 275/80R22.5 149/146L TL KMAX D TRACTION / 800491	NÃO	(F28) 4A2B6C2
GOODYEAR	GOODYEAR 275/80R22.5 149/146L TL KMAX S / 800495	NÃO	(F28) 4A2B6C2
GOODYEAR	GOODYEAR 275/80R22.5 149/146L TL KS461 / 800497	NÃO	(F28) 4A2B6C2
GOODYEAR	GOODYEAR 275/80R22.5 149/146L TL STEELMARK AGS / 800479	SIM	(F28) 4A2B6C2

Certificador: IQA Nº Certificado: 04P-0005.15-29 Tipo: Produto Emissão: 20/03/2020 Validade: 20/03/2024 Status do Certificado: Ativo Doc.Normativo

CNPJ/CPF	Razão Social / Nome (PF)	Nome fantasia	Endereço	Status	Papel da empresa
60500246001630	GOODYEAR DO BRASIL PRODUTOS DE BORRACHA LTDA.	GOODYEAR DO BRASIL PRODUTOS DE BORRACHA	VIA ANHANGUERA, KM 128, - - SALTO GRANDE - AMERICANA, SP - BRASIL	ATIVO	REPRESENTANTE LEGAL
	GOODYEAR INNOVATION CENTER AKRON	GOODYEAR INNOVATION CENTER - AKRON	TECH WAY DRIVE BLDGS. 45, 60-65, 70-77, 113, 800, 1376 - - - AKRON, OHIO, - ESTADOS UNIDOS	ATIVO	CENTRO DE TECNOLOGIA/DESENVOLVIMENTO

Marca	Modelo	Importado	Descrição
GOODYEAR	GOODYEAR 315/80R22.5 157/154L (154/150M) TL REGIONAL RHS / 800025	NÃO	(F29) 4A2B8C2
GOODYEAR	GOODYEAR 385/65R22.5 160J (158K) TL REGIONAL RHT / 800026	NÃO	(F29) 4A2B8C2

CNPJ/CPF	Razão Social / Nome (PF)	Nome fantasia	Endereço	Status	Papel da empresa
			WRANGLER ARMORTRAC / 800413		
GOODYEAR	GOODYEAR DO BRASIL PRODUTOS DE BORRACHA LTDA.	GOODYEAR DO BRASIL PRODUTOS DE BORRACHA	GOODYEAR LT255/75R15 109/105S TL FORTERA COMFORTRED / 800403	SIM	(F19) 3A2B3C2
GOODYEAR	GOODYEAR DO BRASIL PRODUTOS DE BORRACHA LTDA.	GOODYEAR DO BRASIL PRODUTOS DE BORRACHA	GOODYEAR LT255/75R15 109/105S TL KELLY EDGE SUV / 801005	NÃO	(F19) 3A2B3C2
GOODYEAR	GOODYEAR DO BRASIL PRODUTOS DE BORRACHA LTDA.	GOODYEAR DO BRASIL PRODUTOS DE BORRACHA	GOODYEAR LT255/75R15 109/105S TL WRANGLER ADVENTURE / 800412	SIM	(F19) 3A2B3C2



Certificador: IQA Nº Certificado: 04P-0005.15-20 Tipo: Produto Emissão: 20/03/2020 Validade: 20/03/2024 Status do Certificado: Ativo Doc.Normativo

CNPJ/CPF	Razão Social / Nome (PF)	Nome fantasia	Endereço	Status	Papel da empresa
60500246001630	GOODYEAR DO BRASIL PRODUTOS DE BORRACHA LTDA.	GOODYEAR DO BRASIL PRODUTOS DE BORRACHA	VIA ANHANGUERA, KM 128, -- SALTO GRANDE - AMERICANA, SP - BRASIL	ATIVO	REPRESENTANTE LEGAL
	GOODYEAR INNOVATION CENTER AKRON	GOODYEAR INNOVATION CENTER - AKRON	TECH WAY DRIVE BLDGS. 45, 60-65, 70-77, 113, 800, 1376 --- AKRON, OHIO, - ESTADOS UNIDOS	ATIVO	CENTRO DE TECNOLOGIA/DESENVOLVIMENTO

Marca	Modelo	Importado	Descrição
GOODYEAR	GOODYEAR 215/75R17.5 126/124J TL G665 / 800416	SIM	(F20) 4A2B2C2
GOODYEAR	GOODYEAR 215/75R17.5 126/124J TL G665 / 801214	NÃO	(F20) 4A2B2C2
GOODYEAR	GOODYEAR 215/75R17.5 126/124J TL URBAN MAX / 801403	SIM	(F20) 4A2B2C2
GOODYEAR	GOODYEAR 215/75R17.5 126/124K TL ARMOR MAX MSS / 801194	NÃO	(F20) 4A2B2C2
GOODYEAR	GOODYEAR 215/75R17.5 126/124K TL G686 MSS / 800417	SIM	(F20) 4A2B2C2
GOODYEAR	GOODYEAR 215/75R17.5 126/124K TL G686 MSS / 801215	NÃO	(F20) 4A2B2C2
GOODYEAR	GOODYEAR 215/75R17.5 126/124L TL AGS / 801211	NÃO	(F20) 4A2B2C2
GOODYEAR	GOODYEAR 215/75R17.5 126/124L TL REGIONAL RHD / 800418	SIM	(F20) 4A2B2C2
GOODYEAR	GOODYEAR 215/75R17.5 126/124L TL REGIONAL RHD / 801213	NÃO	(F20) 4A2B2C2
GOODYEAR	GOODYEAR 215/75R17.5 126/124L TL REGIONAL RHS / 800498	SIM	(F20) 4A2B2C2
GOODYEAR	GOODYEAR 215/75R17.5 126/124L TL REGIONAL RHS / 801212	NÃO	(F20) 4A2B2C2
GOODYEAR	GOODYEAR 215/75R17.5 126/124L TL STEELMARK AGS / 800419	SIM	(F20) 4A2B2C2

Certificador: IQA Nº Certificado: 04P-0005.15-21 Tipo: Produto Emissão: 20/03/2020 Validade: 20/03/2024 Status do Certificado: Ativo Doc.Normativo

CNPJ/CPF	Razão Social / Nome (PF)	Nome fantasia	Endereço	Status	Papel da empresa
60500246001630	GOODYEAR DO BRASIL PRODUTOS DE BORRACHA LTDA.	GOODYEAR DO BRASIL PRODUTOS DE BORRACHA	VIA ANHANGUERA, KM 128, -- SALTO GRANDE - AMERICANA, SP - BRASIL	ATIVO	REPRESENTANTE LEGAL
	GOODYEAR INNOVATION CENTER AKRON	GOODYEAR INNOVATION CENTER - AKRON	TECH WAY DRIVE BLDGS. 45, 60-65, 70-77, 113, 800, 1376 --- AKRON, OHIO, - ESTADOS UNIDOS	ATIVO	CENTRO DE TECNOLOGIA/DESENVOLVIMENTO

Marca	Modelo	Importado	Descrição
GOODYEAR	GOODYEAR 9.00R20 141/139K TT G167 / 800420	SIM	(F21) 4A2B4C1
GOODYEAR	GOODYEAR 9.00R20 141/139L TT G186 / 800421	NÃO	(F21) 4A2B4C1
GOODYEAR	GOODYEAR 9.00R20 141/139L TT G291 UNISTEEL / 800211	NÃO	(F21) 4A2B4C1
GOODYEAR	GOODYEAR 9.00R20 141/139L TT STEELMARK AGS / 800422	NÃO	(F21) 4A2B4C1

Certificador: IQA Nº Certificado: 04P-0005.15-23 Tipo: Produto Emissão: 20/03/2020 Validade: 20/03/2024 Status do Certificado: Ativo Doc.Normativo

CNPJ/CPF	Razão Social / Nome (PF)	Nome fantasia	Endereço	Status	Papel da empresa
60500246001630	GOODYEAR DO BRASIL PRODUTOS DE BORRACHA LTDA.	GOODYEAR DO BRASIL PRODUTOS DE BORRACHA	VIA ANHANGUERA, KM 128, -- SALTO GRANDE - AMERICANA, SP - BRASIL	ATIVO	REPRESENTANTE LEGAL
	GOODYEAR INNOVATION CENTER	GOODYEAR INNOVATION CENTER -	TECH WAY DRIVE BLDGS. 45, 60-65, 70-77, 113, 800,	ATIVO	CENTRO DE TECNOLOGIA/DESENVOLVIMENTO

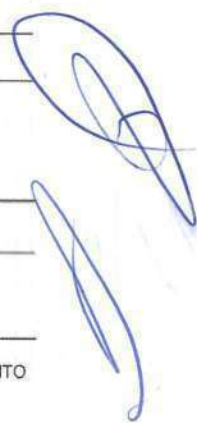

GOODYEAR	GOODYEAR 205/65R15 94T TL ASSURANCE SL / 800216	SIM	(F03) 2A2B1C5D3
GOODYEAR	GOODYEAR 205/65R15 94T TL DIRECTION SUV SL / 801015	NÃO	(F03) 2A2B1C5D3
GOODYEAR	GOODYEAR 205/65R15 94T TL DIRECTION TOURING SL / 800221	SIM	(F03) 2A2B1C5D3
GOODYEAR	GOODYEAR 215/65R16 98T TL WRANGLER ALL-TERRAIN ADVENTURE SL / 801128	NÃO	(F03) 2A2B1C5D3
GOODYEAR	GOODYEAR 255/65R17 110T TL WRANGLER ALL-TERRAIN ADVENTURE SL / 800902	NÃO	(F03) 2A2B1C5D3
GOODYEAR	GOODYEAR 255/65R17 110T TL WRANGLER ALL-TERRAIN ADVENTURE SL / 801259	SIM	(F03) 2A2B1C5D3
GOODYEAR	GOODYEAR 255/65R17 110T TL WRANGLER ARMORTRAC SL / 801155	NÃO	(F03) 2A2B1C5D3
GOODYEAR	GOODYEAR 265/65R17 112T TL WRANGLER ALL-TERRAIN ADVENTURE SL / 801272	SIM	(F03) 2A2B1C5D3



Certificador: IQA **Nº Certificado:** 04P-0005.15-04 **Tipo:** Produto **Emissão:** 20/03/2020 **Validade:** 20/03/2024 **Status do Certificado:** Ativo **Doc.Normativo**

CNPJ/CPF	Razão Social / Nome (PF)	Nome fantasia	Endereço	Status	Papel da empresa
60500246001630	GOODYEAR DO BRASIL PRODUTOS DE BORRACHA LTDA.	GOODYEAR DO BRASIL PRODUTOS DE BORRACHA	VIA ANHANGUERA, KM 128, - - SALTO GRANDE - AMERICANA, SP - BRASIL	ATIVO	REPRESENTANTE LEGAL
	GOODYEAR INNOVATION CENTER AKRON	GOODYEAR INNOVATION CENTER - AKRON	TECH WAY DRIVE BLDGS. 45, 60-65, 70-77, 113, 800, 1376 - - - AKRON, OHIO, - ESTADOS UNIDOS	ATIVO	CENTRO DE TECNOLOGIA/DESENVOLVIMENTO

Marca	Modelo	Importado	Descrição
GOODYEAR	GOODYEAR 185/65R14 86H TL DIRECTION SPORT SL / 800292	NÃO	(F04) 2A2B1C5D4
GOODYEAR	GOODYEAR 185/65R14 86H TL EFFICIENTGRIP PERFORMANCE SL / 800294	NÃO	(F04) 2A2B1C5D4
GOODYEAR	GOODYEAR 185/65R14 86H TL SL ASSURANCE MAXLIFE / 801489	SIM	(F04) 2A2B1C5D4
GOODYEAR	GOODYEAR 185/65R15 88H TL DIRECTION SPORT SL / 801189	SIM	(F04) 2A2B1C5D4
GOODYEAR	GOODYEAR 185/65R15 88H TL DIRECTION SPORT SL / 801406	SIM	(F04) 2A2B1C5D4
GOODYEAR	GOODYEAR 185/65R15 88H TL EAGLE SPORT SL / 801190	SIM	(F04) 2A2B1C5D4
GOODYEAR	GOODYEAR 185/65R15 88H TL EAGLE SPORT SL / 801402	SIM	(F04) 2A2B1C5D4
GOODYEAR	GOODYEAR 185/65R15 88H TL EFFICIENTGRIP PERFORMANCE SL / 800295	SIM	(F04) 2A2B1C5D4
GOODYEAR	GOODYEAR 185/65R15 88H TL EFFICIENTGRIP PERFORMANCE SL / 801046	NÃO	(F04) 2A2B1C5D4
GOODYEAR	GOODYEAR 185/65R15 88H TL EFFICIENTGRIP PERFORMANCE SL / 801052	NÃO	(F04) 2A2B1C5D4
GOODYEAR	GOODYEAR 185/65R15 88H TL EFFICIENTGRIP PERFORMANCE SL / 801292	SIM	(F04) 2A2B1C5D4
GOODYEAR	GOODYEAR 195/65R15 91H TL DIRECTION SPORT SL / 800293	NÃO	(F04) 2A2B1C5D4
GOODYEAR	GOODYEAR 195/65R15 91H TL EFFICIENTGRIP PERFORMANCE SL / 800296	NÃO	(F04) 2A2B1C5D4
GOODYEAR	GOODYEAR 195/65R15 91H TL EFFICIENTGRIP PERFORMANCE SL / 801059	NÃO	(F04) 2A2B1C5D4
GOODYEAR	GOODYEAR 195/65R15 91H TL EFFICIENTGRIP PERFORMANCE SL / 801401	SIM	(F04) 2A2B1C5D4
GOODYEAR	GOODYEAR 195/65R15 91H TL EFFICIENTGRIP PERFORMANCE SL / 801447	SIM	(F04) 2A2B1C5D4
GOODYEAR	GOODYEAR 205/65R15 94H TL EFFICIENTGRIP PERFORMANCE SL / 800297	NÃO	(F04) 2A2B1C5D4
GOODYEAR	GOODYEAR 205/65R15 94H TL SL WRANGLER FORTITUDE HT / 801520	SIM	(F04) 2A2B1C5D4
GOODYEAR	GOODYEAR 205/65R15 94H TL WRANGLER SUV SL / 800301	NÃO	(F04) 2A2B1C5D4
GOODYEAR	GOODYEAR 205/65R16 95H EFFICIENTGRIP SUV / 801529	SIM	(F04) 2A2B1C5D4
GOODYEAR	GOODYEAR 205/65R16 95H TL	NÃO	(F04) 2A2B1C5D4

	KELLY KS461 / 800453			
GOODYEAR	GOODYEAR 295/80R22.5 152/148L TL KELLY KS481 / 800454	NÃO	(F26) 4A2B7C2	
GOODYEAR	GOODYEAR 295/80R22.5 152/148L TL KMAX D TRACTION / 800492	SIM	(F26) 4A2B7C2	
GOODYEAR	GOODYEAR 295/80R22.5 152/148L TL KMAX D TRACTION / 801020	NÃO	(F26) 4A2B7C2	
GOODYEAR	GOODYEAR 295/80R22.5 152/148L TL KMAX S / 800496	NÃO	(F26) 4A2B7C2	
GOODYEAR	GOODYEAR 295/80R22.5 152/148L TL KMAX S / 801065	SIM	(F26) 4A2B7C2	
GOODYEAR	GOODYEAR 295/80R22.5 152/148L TL KS461 / 800453	NÃO	(F26) 4A2B7C2	
GOODYEAR	GOODYEAR 295/80R22.5 152/148L TL S1807 / 801393	SIM	(F26) 4A2B7C2	
GOODYEAR	GOODYEAR 295/80R22.5 152/148L TL S1808 / 801394	SIM	(F26) 4A2B7C2	
GOODYEAR	GOODYEAR 295/80R22.5 152/148L TL STEELMARK AGD / 800455	NÃO	(F26) 4A2B7C2	
GOODYEAR	GOODYEAR 295/80R22.5 152/148L TL STEELMARK AGS / 800456	NÃO	(F26) 4A2B7C2	
GOODYEAR	GOODYEAR 295/80R22.5 154/149L (152/148M) TL G657 / 800785	NÃO	(F26) 4A2B7C2	
GOODYEAR	GOODYEAR 295/80R22.5 154/149M TL FUEL MAX LHS / 801126	NÃO	(F26) 4A2B7C2	
GOODYEAR	GOODYEAR 305/75R24.5 154/149L TL G358 LHS / 800440	NÃO	(F26) 4A2B7C2	
GOODYEAR	GOODYEAR 305/75R24.5 154/149L TL G658 / 800446	NÃO	(F26) 4A2B7C2	
GOODYEAR	GOODYEAR 315/80R22.5 154/150M TL G658 / 800447	NÃO	(F26) 4A2B7C2	
GOODYEAR	GOODYEAR 315/80R22.5 156/150L (154/150M) TL G667 / 800449	NÃO	(F26) 4A2B7C2	
GOODYEAR	GOODYEAR 315/80R22.5 156/150L (154/150M) TL MARATHON LHS II / 800452	NÃO	(F26) 4A2B7C2	

Certificador: IQA Nº Certificado: 04P-0005.15-27 Tipo: Produto Emissão: 20/03/2020 Validade: 20/03/2024 Status do Certificado: Ativo Doc.Normativo

CNPJ/CPF	Razão Social / Nome (PF)	Nome fantasia	Endereço	Status	Papel da empresa
60500246001630	GOODYEAR DO BRASIL PRODUTOS DE BORRACHA LTDA.	GOODYEAR DO BRASIL PRODUTOS DE BORRACHA	VIA ANHANGUERA, KM 128, -- SALTO GRANDE - AMERICANA, SP - BRASIL	ATIVO	REPRESENTANTE LEGAL
	GOODYEAR INNOVATION CENTER AKRON	GOODYEAR INNOVATION CENTER - AKRON	TECH WAY DRIVE BLDGS. 45, 60-65, 70-77, 113, 800, 1376 --- AKRON, OHIO, - ESTADOS UNIDOS	ATIVO	CENTRO DE TECNOLOGIA/DESENVOLVIMENTO

Marca	Modelo	Importado	Descrição
GOODYEAR	GOODYEAR 10.00R20 147/143J TT G665 /800458	SIM	(F27) 4A2B6C1
GOODYEAR	GOODYEAR 11.00R20 150/147K TT G658 / 800459	NÃO	(F27) 4A2B6C1
GOODYEAR	GOODYEAR 11.00R20 150/147K TT G677 MSD PLUS / 800471	NÃO	(F27) 4A2B6C1

Certificador: IQA Nº Certificado: 04P-0005.15-28 Tipo: Produto Emissão: 20/03/2020 Validade: 20/03/2024 Status do Certificado: Ativo Doc.Normativo

CNPJ/CPF	Razão Social / Nome (PF)	Nome fantasia	Endereço	Status	Papel da empresa
60500246001630	GOODYEAR DO BRASIL PRODUTOS DE BORRACHA LTDA.	GOODYEAR DO BRASIL PRODUTOS DE BORRACHA	VIA ANHANGUERA, KM 128, -- SALTO GRANDE - AMERICANA, SP - BRASIL	ATIVO	REPRESENTANTE LEGAL
	GOODYEAR INNOVATION CENTER AKRON	GOODYEAR INNOVATION CENTER - AKRON	TECH WAY DRIVE BLDGS. 45, 60-65, 70-77, 113, 800, 1376 --- AKRON, OHIO, - ESTADOS UNIDOS	ATIVO	CENTRO DE TECNOLOGIA/DESENVOLVIMENTO

Marca	Modelo	Importado	Descrição
GOODYEAR	GOODYEAR 11R22.5 148/145J TL G665 / 800484	NÃO	(F28) 4A2B6C2
GOODYEAR	GOODYEAR 12R22.5 150/147K TL ARMOR MAX MSD / 801323	SIM	(F28) 4A2B6C2
GOODYEAR	GOODYEAR 12R22.5 150/147K TL ARMOR MAX MSS / 801349	SIM	(F28) 4A2B6C2
GOODYEAR	GOODYEAR 12R22.5 150/147K TL G677 MSD PLUS / 800468	NÃO	(F28) 4A2B6C2
GOODYEAR	GOODYEAR 12R22.5 150/147K TL G686 MSS PLUS / 800489	NÃO	(F28) 4A2B6C2

GOODYEAR	GOODYEAR LT245/75R16 114/111S TL WRANGLER ARMORTRAC / 800400	SIM	(F18) 3A2B4C2
GOODYEAR	GOODYEAR LT255/70R16 115/112T TL WRANGLER ARMORTRAC / 800503	SIM	(F18) 3A2B4C2
GOODYEAR	GOODYEAR LT265/70R17 121/118Q TL WRANGLER DURATRAC / 800987	NÃO	(F18) 3A2B4C2
GOODYEAR	GOODYEAR LT265/70R17 121/118S TL WRANGLER ALL-TERRAIN ADVENTURE / 801275	SIM	(F18) 3A2B4C2
GOODYEAR	GOODYEAR LT265/70R17 121/118S TL WRANGLER ARMORTRAC / 801262	NÃO	(F18) 3A2B4C2
GOODYEAR	GOODYEAR LT265/70R17 121/118S TL WRANGLER SR-A / 800401	SIM	(F18) 3A2B4C2
GOODYEAR	GOODYEAR LT265/75R16 123/120Q TL WRANGLER MT/R W/KEVLAR / 800821	SIM	(F18) 3A2B4C2
GOODYEAR	GOODYEAR LT265/75R16 123/120R TL WRANGLER RT/S / 800804	NÃO	(F18) 3A2B4C2
GOODYEAR	GOODYEAR LT285/75R16 126/123P TL WRANGLER DURATRAC / 800985	NÃO	(F18) 3A2B4C2



Certificador: IQA N° Certificado: 04P-0005.15-19 Tipo: Produto Emissão: 20/03/2020 Validade: 20/03/2024 Status do Certificado: Ativo Doc.Normativo

CNPJ/CPF	Razão Social / Nome (PF)	Nome fantasia	Endereço	Status	Papel da empresa
60500246001630	GOODYEAR DO BRASIL PRODUTOS DE BORRACHA LTDA.	GOODYEAR DO BRASIL PRODUTOS DE BORRACHA	VIA ANHANGUERA, KM 128, -- SALTO GRANDE - AMERICANA, SP - BRASIL	ATIVO	REPRESENTANTE LEGAL
	GOODYEAR INNOVATION CENTER AKRON	GOODYEAR INNOVATION CENTER - AKRON	TECH WAY DRIVE BLDGS. 45, 60-65, 70-77, 113, 800, 1376 --- AKRON, OHIO, - ESTADOS UNIDOS	ATIVO	CENTRO DE TECNOLOGIA/DESENVOLVIMENTO



Marca	Modelo	Importado	Descrição
GOODYEAR	GOODYEAR 195/75R14C 106/104R TL G32 / 800404	NÃO	(F19) 3A2B3C2
GOODYEAR	GOODYEAR 195/75R16C 107/105R TL G32 CARGO / 800405	NÃO	(F19) 3A2B3C2
GOODYEAR	GOODYEAR 195/75R16C 110/108R TL CARGO MARATHON 2 / 801303	NÃO	(F19) 3A2B3C2
GOODYEAR	GOODYEAR 195/80R14C 110/108R TL CARGO MARATHON 2 / 801310	NÃO	(F19) 3A2B3C2
GOODYEAR	GOODYEAR 195/80R14C 110/108R TL G32 CARGO / 800406	NÃO	(F19) 3A2B3C2
GOODYEAR	GOODYEAR 195R15C 106/104Q TL CARGO MARATHON 2 / 801317	NÃO	(F19) 3A2B3C2
GOODYEAR	GOODYEAR 205/70R15C 106/104R TL CARGO MARATHON 2 / 801309	NÃO	(F19) 3A2B3C2
GOODYEAR	GOODYEAR 205/70R15C 106/104R TL G32 CARGO / 800407	NÃO	(F19) 3A2B3C2
GOODYEAR	GOODYEAR 205/75R16C 113/111Q TL CARGO MARATHON 2 / 801239	NÃO	(F19) 3A2B3C2
GOODYEAR	GOODYEAR 205/75R16C 113/111Q TL G32 CARGO / 800408	NÃO	(F19) 3A2B3C2
GOODYEAR	GOODYEAR 205R16C 110/108S TL WRANGLER AT/S / 800414	SIM	(F19) 3A2B3C2
GOODYEAR	GOODYEAR 215/70R14C 106/104Q TL G32 PLUS / 800411	NÃO	(F19) 3A2B3C2
GOODYEAR	GOODYEAR 225/65R16C 112/110R TL G32 CARGO / 800409	NÃO	(F19) 3A2B3C2
GOODYEAR	GOODYEAR 225/70R15C 112/110R TL CARGO MARATHON / 801089	NÃO	(F19) 3A2B3C2
GOODYEAR	GOODYEAR 225/70R15C 112/110R TL CARGO MARATHON 2 / 801240	NÃO	(F19) 3A2B3C2
GOODYEAR	GOODYEAR 225/70R15C 112/110R TL G32 CARGO / 800410	NÃO	(F19) 3A2B3C2
GOODYEAR	GOODYEAR 255/70R15C 112/110S TL WRANGLER HP / 800415	SIM	(F19) 3A2B3C2
GOODYEAR	GOODYEAR 31X10.50R15LT 109Q TL WRANGLER MT/R W/KEVLAR / 800825	SIM	(F19) 3A2B3C2
GOODYEAR	GOODYEAR 31X10.50R15LT 109S TL WRANGLER ALL-TERRAIN ADVENTURE L.R.C / 800905	NÃO	(F19) 3A2B3C2
GOODYEAR	GOODYEAR 32X11.50R15LT 113Q TL WRANGLER MT/R W/KEVLAR / 800826	SIM	(F19) 3A2B3C2
GOODYEAR	GOODYEAR 33X12.50R15LT 108Q TL WRANGLER MT/R W/KEVLAR / 800824	SIM	(F19) 3A2B3C2
GOODYEAR	GOODYEAR 35X12.50R15LT 113Q TL WRANGLER MT/R W/KEVLAR / 800823	SIM	(F19) 3A2B3C2
GOODYEAR	GOODYEAR LT235/70R16 110/107S TL DIRECTION SUV SL / 801171	NÃO	(F19) 3A2B3C2
GOODYEAR	GOODYEAR LT235/75R15 110/107S TL FORTERA COMFORTRED / 800402	SIM	(F19) 3A2B3C2
GOODYEAR	GOODYEAR LT245/70R16 113/110S TL	NÃO	(F19) 3A2B3C2

	KELLY KS461 / 800832			
GOODYEAR	GOODYEAR 11.00R22 152/149K TT KELLY KS481 / 800438	NÃO	(F25) 4A2B7C1	
GOODYEAR	GOODYEAR 11.00R22 152/149K TT STEELMARK AGS / 800831	NÃO	(F25) 4A2B7C1	
GOODYEAR	GOODYEAR 12.00R20 154/151K TT G677 MSD PLUS / 800467	NÃO	(F25) 4A2B7C1	
GOODYEAR	GOODYEAR 12.00R20 154/151K TT G686 MSS PLUS / 800437	NÃO	(F25) 4A2B7C1	



Certificador: IQA **Nº Certificado:** 04P-0005.15-26 **Tipo: Produto** **Emissão:** 20/03/2020 **Validade:** 20/03/2024 **Status do Certificado:** Ativo **Doc.Normativo**

CNPJ/CPF	Razão Social / Nome (PF)	Nome fantasia	Endereço	Status	Papel da empresa
60500246001630	GOODYEAR DO BRASIL PRODUTOS DE BORRACHA LTDA.	GOODYEAR DO BRASIL PRODUTOS DE BORRACHA	VIA ANHANGUERA, KM 128, -- SALTO GRANDE - AMERICANA, SP - BRASIL	ATIVO	REPRESENTANTE LEGAL
	GOODYEAR INNOVATION CENTER AKRON	GOODYEAR INNOVATION CENTER - AKRON	TECH WAY DRIVE BLDGS. 45, 60-65, 70-77, 113, 800, 1376 --- AKRON, OHIO, - ESTADOS UNIDOS	ATIVO	CENTRO DE TECNOLOGIA/DESENVOLVIMENTO

Marca	Modelo	Importado	Descrição
GOODYEAR	GOODYEAR 275/70R22.5 152/148J TL G617 / 800443	NÃO	(F26) 4A2B7C2
GOODYEAR	GOODYEAR 275/70R22.5 152/148J TL G617 / 801332	NÃO	(F26) 4A2B7C2
GOODYEAR	GOODYEAR 295/80R22.5 152/148J TL CITYMAX / 800478	NÃO	(F26) 4A2B7C2
GOODYEAR	GOODYEAR 295/80R22.5 152/148J TL KMAX SEVERE / 801444	SIM	(F26) 4A2B7C2
GOODYEAR	GOODYEAR 295/80R22.5 152/148J TL S1607 / 801062	NÃO	(F26) 4A2B7C2
GOODYEAR	GOODYEAR 295/80R22.5 152/148J TL S1706 / 801210	NÃO	(F26) 4A2B7C2
GOODYEAR	GOODYEAR 295/80R22.5 152/148J TL URBAN MAX / 801416	SIM	(F26) 4A2B7C2
GOODYEAR	GOODYEAR 295/80R22.5 152/148K TL ARMOR MAX MSD / 801091	NÃO	(F26) 4A2B7C2
GOODYEAR	GOODYEAR 295/80R22.5 152/148K TL ARMOR MAX MSS / 801101	NÃO	(F26) 4A2B7C2
GOODYEAR	GOODYEAR 295/80R22.5 152/148K TL G665 / 800448	SIM	(F26) 4A2B7C2
GOODYEAR	GOODYEAR 295/80R22.5 152/148K TL G677 MSD PLUS / 800470	NÃO	(F26) 4A2B7C2
GOODYEAR	GOODYEAR 295/80R22.5 152/148K TL G686 MSS PLUS / 800450	NÃO	(F26) 4A2B7C2
GOODYEAR	GOODYEAR 295/80R22.5 152/148K TL KMAX EXTREME / 800494	NÃO	(F26) 4A2B7C2
GOODYEAR	GOODYEAR 295/80R22.5 152/148K TL KMAX EXTREME / 801134	SIM	(F26) 4A2B7C2
GOODYEAR	GOODYEAR 295/80R22.5 152/148K TL MSA II / 801467	NÃO	(F26) 4A2B7C2
GOODYEAR	GOODYEAR 295/80R22.5 152/148K TL S1312 / 800934	NÃO	(F26) 4A2B7C2
GOODYEAR	GOODYEAR 295/80R22.5 152/148K TL S1407 / 800933	NÃO	(F26) 4A2B7C2
GOODYEAR	GOODYEAR 295/80R22.5 152/148K TL S1407A / 801398	SIM	(F26) 4A2B7C2
GOODYEAR	GOODYEAR 295/80R22.5 152/148K TL S1604 / 801076	NÃO	(F26) 4A2B7C2
GOODYEAR	GOODYEAR 295/80R22.5 152/148K TL S1605 / 801077	NÃO	(F26) 4A2B7C2
GOODYEAR	GOODYEAR 295/80R22.5 152/148L TL D1311 / 800973	NÃO	(F26) 4A2B7C2
GOODYEAR	GOODYEAR 295/80R22.5 152/148L TL D1805 / 801395	SIM	(F26) 4A2B7C2
GOODYEAR	GOODYEAR 295/80R22.5 152/148L TL D1806 / 801396	SIM	(F26) 4A2B7C2
GOODYEAR	GOODYEAR 295/80R22.5 152/148L TL FUEL MAX LHD / 801111	NÃO	(F26) 4A2B7C2
GOODYEAR	GOODYEAR 295/80R22.5 152/148L TL G359 SHS / 800441	NÃO	(F26) 4A2B7C2
GOODYEAR	GOODYEAR 295/80R22.5 152/148L TL G386 MSS / 800442	NÃO	(F26) 4A2B7C2
GOODYEAR	GOODYEAR 295/80R22.5 152/148L TL G658 / 800445	SIM	(F26) 4A2B7C2
GOODYEAR	GOODYEAR 295/80R22.5 152/148L TL G667 / 800496	SIM	(F26) 4A2B7C2
GOODYEAR	GOODYEAR 295/80R22.5 152/148L TL G687 / 800451	SIM	(F26) 4A2B7C2
GOODYEAR	GOODYEAR 295/80R22.5 152/148L TL	SIM	(F26) 4A2B7C2



Handwritten mark

Large handwritten signature

Certificador: IQA Nº Certificado: 04P-0005.15-10 Tipo: Produto Emissão: 20/03/2020 Validade: 20/03/2024 Status do Certificado: Ativo Doc.Normativo



CNPJ/CPF	Razão Social / Nome (PF)	Nome fantasia	Endereço	Status	Papel da empresa
60500246001630	GOODYEAR DO BRASIL PRODUTOS DE BORRACHA LTDA.	GOODYEAR DO BRASIL PRODUTOS DE BORRACHA	VIA ANHANGUERA, KM 128, -- SALTO GRANDE - AMERICANA, SP - BRASIL	ATIVO	REPRESENTANTE LEGAL
	GOODYEAR INNOVATION CENTER AKRON	GOODYEAR INNOVATION CENTER - AKRON	TECH WAY DRIVE BLDGS. 45, 60-65, 70-77, 113, 800, 1376 --- AKRON, OHIO, - ESTADOS UNIDOS	ATIVO	CENTRO DE TECNOLOGIA/DESENVOLVIMENTO

▼ Marca	▼ Modelo	▼ Importado	▼ Descrição
GOODYEAR	GOODYEAR 165/70R13 83T TL XL DIRECTION TOURING / 801354	SIM	(F10) 2A2B2C4D3
GOODYEAR	GOODYEAR 165/70R13 83T XL KELLY EDGE TOURING SL / 800956	SIM	(F10) 2A2B2C4D3
GOODYEAR	GOODYEAR 175/70R14 88T TL XL ASSURANCE MAXLIFE / 801464	SIM	(F10) 2A2B2C4D3
GOODYEAR	GOODYEAR 175/70R14 88T TL XL EFFICIENTGRIP PERFORMANCE / 801229	SIM	(F10) 2A2B2C4D3
GOODYEAR	GOODYEAR 175/70R14 88T TL XL ASSURANCE / 800993	SIM	(F10) 2A2B2C4D3
GOODYEAR	GOODYEAR 175/70R14 88T TL XL ASSURANCE / 801021	SIM	(F10) 2A2B2C4D3
GOODYEAR	GOODYEAR 175/70R14 88T TL XL DIRECTION TOURING / 800391	SIM	(F10) 2A2B2C4D3
GOODYEAR	GOODYEAR 175/70R14 88T XL EDGE TOURING SL / 800955	SIM	(F10) 2A2B2C4D3
GOODYEAR	GOODYEAR 175/70R14 88T XL KELLY EDGE TOURING SL / 800955	SIM	(F10) 2A2B2C4D3
GOODYEAR	GOODYEAR 225/70R17 108T TL XL WRANGLER ARMORTRAC / 801463	SIM	(F10) 2A2B2C4D3
GOODYEAR	GOODYEAR 235/70R16 109S XL WRANGLER ARMORTRAC / 800878	SIM	(F10) 2A2B2C4D3
GOODYEAR	GOODYEAR 235/70R16 109T TL XL WRANGLER ALL-TERRAIN ADVENTURE / 800901	SIM	(F10) 2A2B2C4D3
GOODYEAR	GOODYEAR 245/70R16 111T TL XL WRANGLER ALL-TERRAIN ADVENTURE / 800890	SIM	(F10) 2A2B2C4D3

Certificador: IQA Nº Certificado: 04P-0005.15-12 Tipo: Produto Emissão: 20/03/2020 Validade: 20/03/2024 Status do Certificado: Ativo Doc.Normativo

CNPJ/CPF	Razão Social / Nome (PF)	Nome fantasia	Endereço	Status	Papel da empresa
60500246001630	GOODYEAR DO BRASIL PRODUTOS DE BORRACHA LTDA.	GOODYEAR DO BRASIL PRODUTOS DE BORRACHA	VIA ANHANGUERA, KM 128, -- SALTO GRANDE - AMERICANA, SP - BRASIL	ATIVO	REPRESENTANTE LEGAL
	GOODYEAR INNOVATION CENTER AKRON	GOODYEAR INNOVATION CENTER - AKRON	TECH WAY DRIVE BLDGS. 45, 60-65, 70-77, 113, 800, 1376 --- AKRON, OHIO, - ESTADOS UNIDOS	ATIVO	CENTRO DE TECNOLOGIA/DESENVOLVIMENTO

▼ Marca	▼ Modelo	▼ Importado	▼ Descrição
GOODYEAR	GOODYEAR 165/70R13 79T TL ASSURANCE SL / 800392	NÃO	(F12) 2A2B1C4D3
GOODYEAR	GOODYEAR 165/70R13 79T TL DIRECTION TOURING SL / 800395	NÃO	(F12) 2A2B1C4D3
GOODYEAR	GOODYEAR 165/70R14 81T TL ASSURANCE SL / 800393	NÃO	(F12) 2A2B1C4D3
GOODYEAR	GOODYEAR 175/70R13 82T TL ASSURANCE MAXLIFE SL / 801365	SIM	(F03) 2A2B1C5D3
GOODYEAR	GOODYEAR 175/70R13 82T TL ASSURANCE SL / 800784	NÃO	(F12) 2A2B1C4D3
GOODYEAR	GOODYEAR 175/70R13 82T TL DIRECTION TOURING SL / 800396	NÃO	(F12) 2A2B1C4D3
GOODYEAR	GOODYEAR 175/70R13 82T TL EDGE TOURING SL / 800951	NÃO	(F12) 2A2B1C4D3
GOODYEAR	GOODYEAR 175/70R13 82T TL KELLY EDGE TOURING SL / 800951	NÃO	(F12) 2A2B1C4D3
GOODYEAR	GOODYEAR 175/70R14 84T TL EFFICIENTGRIP PERFORMANCE SL / 800899	NÃO	(F12) 2A2B1C4D3
GOODYEAR	GOODYEAR 175/70R14 84T TL GPS DURAPLUS SL / 800398	SIM	(F12) 2A2B1C4D3
GOODYEAR	GOODYEAR 185/70R14 88T TL ASSURANCE SL / 800394	NÃO	(F12) 2A2B1C4D3

AKRON

AKRON

1376 --- AKRON, OHIO, -
ESTADOS UNIDOS

Marca	Modelo	Importado	Descrição
GOODYEAR	GOODYEAR 10.00R20 146/143K TT ARMOR MAX MSD / 801132	NÃO	(F23) 4A2B5C1
GOODYEAR	GOODYEAR 10.00R20 146/143K TT ARMOR MAX MSS / 801287	NÃO	(F23) 4A2B5C1
GOODYEAR	GOODYEAR 10.00R20 146/143K TT G386 MSS / 800423	NÃO	(F23) 4A2B5C1
GOODYEAR	GOODYEAR 10.00R20 146/143K TT G658 / 800424	SIM	(F23) 4A2B5C1
GOODYEAR	GOODYEAR 10.00R20 146/143K TT G667 / 800425	NÃO	(F23) 4A2B5C1
GOODYEAR	GOODYEAR 10.00R20 146/143K TT G677 MSD PLUS / 800464	NÃO	(F23) 4A2B5C1
GOODYEAR	GOODYEAR 10.00R20 146/143K TT G686 MSS PLUS / 800426	NÃO	(F23) 4A2B5C1
GOODYEAR	GOODYEAR 10.00R20 146/143K TT KELLY KS461 / 800786	NÃO	(F23) 4A2B5C1
GOODYEAR	GOODYEAR 10.00R20 146/143K TT KELLY KS481 / 800427	NÃO	(F23) 4A2B5C1
GOODYEAR	GOODYEAR 10.00R20 146/143L TT AGS / 800428	NÃO	(F23) 4A2B5C1
GOODYEAR	GOODYEAR 10.00R20 146/143L TT STEELMARK AGS / 800428	SIM	(F23) 4A2B5C1

Certificador: IQA N° Certificado: 04P-0005.15-24 Tipo: Produto Emissão: 20/03/2020 Validade: 20/03/2024 Status do Certificado: Ativo Doc.Normativo

CNPJ/CPF	Razão Social / Nome (PF)	Nome fantasia	Endereço	Status	Papel da empresa
60500246001630	GOODYEAR DO BRASIL PRODUTOS DE BORRACHA LTDA.	GOODYEAR DO BRASIL PRODUTOS DE BORRACHA	VIA ANHANGUERA, KM 128, -- SALTO GRANDE - AMERICANA, SP - BRASIL	ATIVO	REPRESENTANTE LEGAL
	GOODYEAR INNOVATION CENTER AKRON	GOODYEAR INNOVATION CENTER - AKRON	TECH WAY DRIVE BLDGS. 45, 60-65, 70-77, 113, 800, 1376 --- AKRON, OHIO, - ESTADOS UNIDOS	ATIVO	CENTRO DE TECNOLOGIA/DESENVOLVIMENTO

Marca	Modelo	Importado	Descrição
GOODYEAR	GOODYEAR 11R22.5 146/143K TL G677 MSD PLUS / 800466	NÃO	(F24) 4A2B5C2
GOODYEAR	GOODYEAR 11R22.5 146/143K TL G686 MSS PLUS / 800430	SIM	(F24) 4A2B5C2
GOODYEAR	GOODYEAR 11R22.5 146/143K TL G686 MSS PLUS / 801270	NÃO	(F24) 4A2B5C2
GOODYEAR	GOODYEAR 11R22.5 146/143L TL G658 / 800429	NÃO	(F24) 4A2B5C2
GOODYEAR	GOODYEAR 11R22.5 146/143L TL KELLY KS461 / 800843	SIM	(F24) 4A2B5C2

Certificador: IQA N° Certificado: 04P-0005.15-25 Tipo: Produto Emissão: 20/03/2020 Validade: 20/03/2024 Status do Certificado: Ativo Doc.Normativo

CNPJ/CPF	Razão Social / Nome (PF)	Nome fantasia	Endereço	Status	Papel da empresa
60500246001630	GOODYEAR DO BRASIL PRODUTOS DE BORRACHA LTDA.	GOODYEAR DO BRASIL PRODUTOS DE BORRACHA	VIA ANHANGUERA, KM 128, -- SALTO GRANDE - AMERICANA, SP - BRASIL	ATIVO	REPRESENTANTE LEGAL
	GOODYEAR INNOVATION CENTER AKRON	GOODYEAR INNOVATION CENTER - AKRON	TECH WAY DRIVE BLDGS. 45, 60-65, 70-77, 113, 800, 1376 --- AKRON, OHIO, - ESTADOS UNIDOS	ATIVO	CENTRO DE TECNOLOGIA/DESENVOLVIMENTO

Marca	Modelo	Importado	Descrição
GOODYEAR	GOODYEAR 11.00R22 152/149J TT G665 / 800432	NÃO	(F25) 4A2B7C1
GOODYEAR	GOODYEAR 11.00R22 152/149K TT ARMOR MAX MSD / 801090	NÃO	(F25) 4A2B7C1
GOODYEAR	GOODYEAR 11.00R22 152/149K TT ARMOR MAX MSS / 801206	NÃO	(F25) 4A2B7C1
GOODYEAR	GOODYEAR 11.00R22 152/149K TT G386 MSS / 800434	NÃO	(F25) 4A2B7C1
GOODYEAR	GOODYEAR 11.00R22 152/149K TT G658 / 800433	NÃO	(F25) 4A2B7C1
GOODYEAR	GOODYEAR 11.00R22 152/149K TT G667 / 800435	NÃO	(F25) 4A2B7C1
GOODYEAR	GOODYEAR 11.00R22 152/149K TT G677 MSD PLUS / 800465	NÃO	(F25) 4A2B7C1
GOODYEAR	GOODYEAR 11.00R22 152/149K TT G686 MSS PLUS / 800436	NÃO	(F25) 4A2B7C1
GOODYEAR	GOODYEAR 11.00R22 152/149K TT	NÃO	(F25) 4A2B7C1

Certificador: IQA Nº Certificado: 04P-0607.02-08 Tipo: Produto Emissão: 14/10/2020 Validade: 14/10/2024 Status do Certificado: Ativo Doc.Normativo



CNPJ/CPF	Razão Social / Nome (PF)	Nome fantasia	Endereço	Status	Papel da empresa
11385941000107	TITAN PNEUS DO BRASIL LTDA.	TITAN PNEUS DO BRASIL LTDA.	RUA DOS PRAZERES, 106 - - BELENZINHO - SÃO PAULO, SP - BRASIL	ATIVO	REPRESENTANTE LEGAL
▼ Marca	▼ Modelo	▼ Importado	▼ Descrição		
GOODYEAR	GOODYEAR 11.00-20 146/143J TT CT150 / 1053635	NÃO	(F08) 4A1B6C1		
GOODYEAR	GOODYEAR 11.00-20 149/145J TT CT150 / 1053631	NÃO	(F08) 4A1B6C1		
GOODYEAR	GOODYEAR 11.00-20 149/145J TT G100 S / 1052221	NÃO	(F08) 4A1B6C1		
GOODYEAR	GOODYEAR 11.00-20 149/145J TT PAPALEGUAS G8 / 1052823	NÃO	(F08) 4A1B6C1		
GOODYEAR	GOODYEAR 11.00-22 147/144J TT CT150 / 1053625	NÃO	(F08) 4A1B6C1		
GOODYEAR	GOODYEAR 11.00-22 147/144J TT G100 S / 1052290	NÃO	(F08) 4A1B6C1		

Certificador: IQA Nº Certificado: 04P-0607.02-09 Tipo: Produto Emissão: 14/10/2020 Validade: 14/10/2024 Status do Certificado: Ativo Doc.Normativo

CNPJ/CPF	Razão Social / Nome (PF)	Nome fantasia	Endereço	Status	Papel da empresa
11385941000107	TITAN PNEUS DO BRASIL LTDA.	TITAN PNEUS DO BRASIL LTDA.	RUA DOS PRAZERES, 106 - - BELENZINHO - SÃO PAULO, SP - BRASIL	ATIVO	REPRESENTANTE LEGAL
▼ Marca	▼ Modelo	▼ Importado	▼ Descrição		
GOODYEAR	GOODYEAR 11.00-22 150/146J TT CONQUISTADOR / 1050831	NÃO	(F09) 4A1B7C1		
GOODYEAR	GOODYEAR 11.00-22 150/146J TT PAPALEGUAS G8 / 1052832	NÃO	(F09) 4A1B7C1		
GOODYEAR	GOODYEAR 11.00-22 150/146J TT SUPER CONQUISTADOR / 1051021	NÃO	(F09) 4A1B7C1		
GOODYEAR	GOODYEAR 12.00-20 150/146J TT CT150 / 1053641	NÃO	(F09) 4A1B7C1		
GOODYEAR	GOODYEAR 12.00-20 150/146J TT G100 S / 1052271	NÃO	(F09) 4A1B7C1		

Nova Pesquisa
Certificados | Produtos | Serviços | Empresas | Organismos Acreditados

Certificador: IQA Nº Certificado: 04P-0607.02-04 Tipo: Produto Emissão: 14/10/2020 Validade: 14/10/2024 Status do Certificado: Ativo Doc.Normativo

CNPJ/CPF	Razão Social / Nome (PF)	Nome fantasia	Endereço	Status	Papel da empresa
11385941000107	TITAN PNEUS DO BRASIL LTDA.	TITAN PNEUS DO BRASIL LTDA.	RUA DOS PRAZERES, 106 - - BELENZINHO - SÃO PAULO, SP - BRASIL	ATIVO	REPRESENTANTE LEGAL
Marca	Modelo	Importado	Descrição		
GOODYEAR	GOODYEAR 7.00-16 108/106L TL PAPALEGUAS G8 / 1000833	NÃO	(F04) 3A1B3C2		
GOODYEAR	GOODYEAR 7.50-16LT 112/110L TL POWER TORQUE TRAIL / 1002256	NÃO	(F04) 3A1B3C2		

Certificador: IQA Nº Certificado: 04P-0607.02-05 Tipo: Produto Emissão: 14/10/2020 Validade: 14/10/2024 Status do Certificado: Ativo Doc.Normativo

CNPJ/CPF	Razão Social / Nome (PF)	Nome fantasia	Endereço	Status	Papel da empresa
11385941000107	TITAN PNEUS DO BRASIL LTDA.	TITAN PNEUS DO BRASIL LTDA.	RUA DOS PRAZERES, 106 - - BELENZINHO - SÃO PAULO, SP - BRASIL	ATIVO	REPRESENTANTE LEGAL
Marca	Modelo	Importado	Descrição		
GOODYEAR	GOODYEAR 7.50-16 116/114L TL PAPALEGUAS G8 / 1000841	NÃO	(F05) 3A1B4C2		
GOODYEAR	GOODYEAR 7.50-16 121/120L TL POWER TORQUE TRAIL / 1002258	NÃO	(F05) 3A1B4C2		
GOODYEAR	GOODYEAR 7.50-16LT 12PR 121/120L TL POWER TORQUE TRAIL / 1002260	NÃO	(F05) 3A1B4C2		
GOODYEAR	GOODYEAR 7.50-17 10PR 121/116L TL TRAGALEGUAS II / 1004003	NÃO	(F05) 3A1B4C2		
GOODYEAR	GOODYEAR 7.50-17 121/116L TL TRAGALEGUAS / 1004005	NÃO	(F05) 3A1B4C2		
GOODYEAR	GOODYEAR 9-17.5 124/122L TL PAPALEGUAS G8 / 1052852	NÃO	(F05) 3A1B4C2		

Certificador: IQA Nº Certificado: 04P-0607.02-06 Tipo: Produto Emissão: 14/10/2020 Validade: 14/10/2024 Status do Certificado: Ativo Doc.Normativo

CNPJ/CPF	Razão Social / Nome (PF)	Nome fantasia	Endereço	Status	Papel da empresa
11385941000107	TITAN PNEUS DO BRASIL LTDA.	TITAN PNEUS DO BRASIL LTDA.	RUA DOS PRAZERES, 106 - - BELENZINHO - SÃO PAULO, SP - BRASIL	ATIVO	REPRESENTANTE LEGAL
Marca	Modelo	Importado	Descrição		
GOODYEAR	GOODYEAR 9.00-20 140/137J TT CONQUISTADOR / 1050800	NÃO	(F06) 4A1B4C1		
GOODYEAR	GOODYEAR 9.00-20 140/137J TT CT150 / 1053600	NÃO	(F06) 4A1B4C1		
GOODYEAR	GOODYEAR 9.00-20 140/137J TT G100 S / 1054500	NÃO	(F06) 4A1B4C1		
GOODYEAR	GOODYEAR 9.00-20 140/137J TT PAPALEGUAS G8 / 1052802	NÃO	(F06) 4A1B4C1		
GOODYEAR	GOODYEAR 9.00-20 140/137J TT SUPER CONQUISTADOR / 1051000	NÃO	(F06) 4A1B4C1		

Certificador: IQA Nº Certificado: 04P-0607.02-07 Tipo: Produto Emissão: 14/10/2020 Validade: 14/10/2024 Status do Certificado: Ativo Doc.Normativo

CNPJ/CPF	Razão Social / Nome (PF)	Nome fantasia	Endereço	Status	Papel da empresa
11385941000107	TITAN PNEUS DO BRASIL LTDA.	TITAN PNEUS DO BRASIL LTDA.	RUA DOS PRAZERES, 106 - - BELENZINHO - SÃO PAULO, SP - BRASIL	ATIVO	REPRESENTANTE LEGAL
Marca	Modelo	Importado	Descrição		
GOODYEAR	GOODYEAR 10.00-20 142/139J TT CT150 / 1053615	NÃO	(F07) 4A1B5C1		
GOODYEAR	GOODYEAR 10.00-20 146/143J TT CONQUISTADOR / 1050811	NÃO	(F07) 4A1B5C1		
GOODYEAR	GOODYEAR 10.00-20 146/143J TT CT150 / 1053611	NÃO	(F07) 4A1B5C1		
GOODYEAR	GOODYEAR 10.00-20 146/143J TT G100 S / 1052201	NÃO	(F07) 4A1B5C1		
GOODYEAR	GOODYEAR 10.00-20 146/143J TT PAPALEGUAS G8 / 1052812	NÃO	(F07) 4A1B5C1		
GOODYEAR	GOODYEAR 10.00-20 146/143J TT SUPER CONQUISTADOR / 1051010	NÃO	(F07) 4A1B5C1		

BRASIL



----- Site do Inmetro -----



Sites de Interesse



Mapa do Site



Ouvidoria



Faça com o Inmetro

Certificados

Produtos

Serviços

Empresas

Organismos
Acreditados**Certificados**

Produtos e Serviços com Conformidade Avaliada



topo

Resultado da Consulta:

9 Certificado(s)

41 Produtos(s)

0 Serviços(s)

Página 1

Certificador: IQA Nº Certificado: 04P-0607.02-01 Tipo: Produto Emissão: 14/10/2020 Validade: 14/10/2024 Status do Certificado: Ativo Doc.Normativo

CNPJ/CPF	Razão Social / Nome (PF)	Nome fantasia	Endereço	Status	Papel da empresa
11385941000107	TITAN PNEUS DO BRASIL LTDA.	TITAN PNEUS DO BRASIL LTDA.	RUA DOS PRAZERES, 106 - - BELENZINHO - SÃO PAULO, SP - BRASIL	ATIVO	REPRESENTANTE LEGAL
Marca	Modelo	Importado	Descrição		
GOODYEAR	GOODYEAR 6.50-16 98/97L TT CT160 / 1000400	NÃO	(F01) 3A1B2C1		
GOODYEAR	GOODYEAR 6.50-16 98/97L TT PAPALEGUAS G8 / 1000810	NÃO	(F01) 3A1B2C1		
GOODYEAR	GOODYEAR 6.50-16 98/97L TT SUBURBANA / 1001800	NÃO	(F01) 3A1B2C1		

Certificador: IQA Nº Certificado: 04P-0607.02-02 Tipo: Produto Emissão: 14/10/2020 Validade: 14/10/2024 Status do Certificado: Ativo Doc.Normativo

CNPJ/CPF	Razão Social / Nome (PF)	Nome fantasia	Endereço	Status	Papel da empresa
11385941000107	TITAN PNEUS DO BRASIL LTDA.	TITAN PNEUS DO BRASIL LTDA.	RUA DOS PRAZERES, 106 - - BELENZINHO - SÃO PAULO, SP - BRASIL	ATIVO	REPRESENTANTE LEGAL
Marca	Modelo	Importado	Descrição		
GOODYEAR	GOODYEAR 7.00-16 113/112L TT CT160 / 1000411	NÃO	(F02) 3A1B3C1		
GOODYEAR	GOODYEAR 7.00-16 113/112L TT PAPALEGUAS G8 / 1000821	NÃO	(F02) 3A1B3C1		

Certificador: IQA Nº Certificado: 04P-0607.02-03 Tipo: Produto Emissão: 14/10/2020 Validade: 14/10/2024 Status do Certificado: Ativo Doc.Normativo

CNPJ/CPF	Razão Social / Nome (PF)	Nome fantasia	Endereço	Status	Papel da empresa
11385941000107	TITAN PNEUS DO BRASIL LTDA.	TITAN PNEUS DO BRASIL LTDA.	RUA DOS PRAZERES, 106 - - BELENZINHO - SÃO PAULO, SP - BRASIL	ATIVO	REPRESENTANTE LEGAL
Marca	Modelo	Importado	Descrição		
GOODYEAR	GOODYEAR 7.50-16 116/114L TT CT160 / 1000420	NÃO	(F03) 3A1B4C1		
GOODYEAR	GOODYEAR 7.50-16 116/114L TT PAPALEGUAS G8 / 1000831	NÃO	(F03) 3A1B4C1		
GOODYEAR	GOODYEAR 7.50-16 121/120L TT BANDEIRANTE / 1000001	NÃO	(F03) 3A1B4C1		
GOODYEAR	GOODYEAR 7.50-16 121/120L TT PAPALEGUAS G8 / 1000832	NÃO	(F03) 3A1B4C1		
GOODYEAR	GOODYEAR 7.50-16 12PR 121/120L TT CT160 / 1000422	NÃO	(F03) 3A1B4C1		
GOODYEAR	GOODYEAR 7.50-17 116/112L TT TRAGALEGUAS / 1004000	NÃO	(F03) 3A1B4C1		



DECLARAÇÃO DE GARANTIA

Declaro para os devidos fins, que a empresa **SWG COMERCIO DE CAMARAS DE AR** revendedora autorizada dos produtos **SBN-Protetores para Câmaras de AR**, fabricado por **MASTER RUBBER DISTRIBUIDORA DE PEÇAS EIRELI** está devidamente capacitada para o atendimento à garantia contra defeitos de nossos produtos.

A Master Rubber Distribuidora de Peças Eireli possui um corpo técnico no Brasil, responsável por qualquer tipo de garantia e assegura para Protetores de Câmara de Ar de sua fabricação, uma garantia de 06 (Seis) Meses contra defeitos de fabricação, contados a partir da data de fabricação.

DIVINOPOLIS, 03 DE DEZEMBRO E 2018.

MASTER RUBBER DISTRIBUDORA DE PEÇAS EIRELI
CNPJ 08.670.575/0001-23



Protetores



ENVELOPE 01 – PROPOSTA DE PREÇOS
MUNICÍPIO DE RIO BONITO DO IGUAÇU
PREGÃO PRESENCIAL (SRP) Nº 68/2021 - PMRBI
BARATÃO PNEUS EIRELI
CNPJ: 25.115.613/0001-03
RUA SERIEMA Nº 995, BAIRRO CONRADINHO,
GUARAPUAVA – PR CEP: 85.055-420



Prefeitura Municipal de Rio Bonito do Iguaçu
Secretaria Municipal de Administração
Depto. de Compras e Licitações

Protocolo de Recebimento
Data: 09/08/2021
Horário: 09:55
Cartão - Assinatura do Recebedor

Roberto José Kwapis
Oficial Administrativo
Decreto 674/1999

Handwritten signatures and scribbles in blue ink on the brown paper background.



Município de Rio Bonito do Iguacu
Pregão 68/2021

PROPOSTA DE FORNECIMENTO DE PRODUTOS / SERVIÇOS

EMPRESA: 25.115.613/0001-03 Fornecedor: BARATAO PNEUS EIRELI

Endereço: RUA SERIEMA 995 - CONFA DINHO - Guarapuava/PR - CEP 85055-420

Inscrição Estadual: 90728740-88

Representante: Fabio Luis Szychia

Endereço representante: Av. Manoel Ribas 4636 Apt.º 01 - Contradinho - Guarapuava/PR - CEP 85055-010

E-mail representante: fabio@mouraopneus.com

Banco: 1 - BB

CPF: 024.197.789-44

RG: 7.336.607-0

Contador: Robert Michalc

Telefone: 42 98834-4205

Fax:

Telefone representante:

Telefone contador: 42 3623-5001

Telefone representante:

Telefone representante:

Conta: 87150-8

Data de abertura: 27/01/2017

Fornecedor enquadrado como microempresa ou empresa de pequeno porte (para obter os benefícios da lei complementar nº 123/2006).

Lote: 001 Lote 001

Nº Item	Descrição do Produto / Serviço	Qtd.	Unid.	Prego Máximo	Marca	Modelo	Prego Unitário	Prego Total
001	PNEU COMUM 9.00 - 20 BORRACHUDO 14 LONAS	30,00	UN	1.881,67	ANTEO	AT 59	1.786,00	53.580,00
002	PNEU 10.5/65 - 16 10 LONAS	4,00	UN	1.516,67			0,00	0,00
	Pneu 10.5/65 - 16 10 lonas, diagonal desenho modelo RA 28.							
003	PNEU COMUM 10.00 - 20 BORRACHUDO 16 LONAS	54,00	UN	2.128,33			0,00	0,00
004	PNEU COMUM 10.00 - 20 LISO 16 LONAS	60,00	UN	1.900,00	ANTEO	AT 65	1.805,00	108.300,00
005	PNEU RADIAL 11.00 R-22 LISO 16 LONAS	8,00	UN	2.716,67			0,00	0,00
	Pneu radial 11.00 R-22 liso 16 lonas, capacidade de carga de 3.550 kg e profundidade de							
	escultura mínima de 11,0 mm.							
006	PNEU 14.00 - 24 16 LONAS	52,00	UN	4.750,00	SPEEDWAYS	POWER GRIP G2	4.750,00	247.000,00
	Pneu 14.00 - 24 16 lonas diagonal, capacidade de carga mínima de 3.650 kg e prof undidade de							
	escultura mínima de 25,0 mm.							
007	PNEU RADIAL 175/70 R13	68,00	UN	355,00	PIRELLI	P1 CINTURATO	340,00	23.120,00
008	PNEU RADIAL 175/70 R14	68,00	UN	436,67	PIRELLI	P1 CINTURATO	436,00	29.648,00
009	PNEU 18.4 - 26 12 LONAS	2,00	UN	5.748,33			0,00	0,00
010	PNEU RADIAL 205/75 R16	20,00	UN	791,67	PIRELLI	CHRONO	790,00	15.800,00
011	PNEU COMUM 7.50 - 16 BORRACHUDO 12 LONAS	6,00	UN	1.050,00			0,00	0,00
012	PNEU COMUM 7.50 - 16 LISO 10 LONAS	16,00	UN	951,67			0,00	0,00
013	PNEU 12-16.5 10 LONAS	8,00	UN	2.050,00			0,00	0,00
014	PNEU 17.5 - 24 12 LONAS	4,00	UN	6.500,00			0,00	0,00
015	PNEU COMUM 9.00 - 20 LISO 14 LONAS	12,00	UN	1.663,33	ANTEO	AT 65	1.580,00	18.960,00
016	PNEU RADIAL 295/80 R22.5 LISO 16 LONAS	36,00	UN	2.625,00			0,00	0,00
017	PNEU RADIAL 215/75 R17.5	48,00	UN	856,67	SAILUM	S637	850,00	40.800,00
018	PNEU COMUM 9 - 17.5 LISO 14 LONAS	60,00	UN	1.378,67			0,00	0,00
019	PNEU RADIAL 185/65 R14	24,00	UN	426,67	PIRELLI	P1 CINTURATO	425,00	10.200,00
020	PNEU RADIAL 275/80 R22.5 LISO 16 LONAS	44,00	UN	2.450,00			0,00	0,00
021	PNEU RADIAL 275/80 R22.5 BORRACHUDO 16 LONAS	44,00	UN	2.666,67			0,00	0,00
022	PNEU RADIAL 195/60 R15	24,00	UN	478,33			0,00	0,00
023	PNEU 17.5 - 25 16 LONAS	8,00	UN	6.323,33			0,00	0,00
024	PNEU RADIAL 185/70 R14	16,00	UN	461,67	PIRELLI	P1 CINTURATO	445,00	7.120,00
025	PNEU RADIAL 10.00 R-20 BORRACHUDO 16 LONAS	60,00	UN	2.625,00			0,00	0,00
026	PNEU COMUM 275/80 R-22.5 BORRACHUDO	10,00	UN	2.661,67			0,00	0,00
027	PNEU COMUM 275/80 R-22.5 LISO	10,00	UN	2.466,67			0,00	0,00



Município de Rio Bonito do Iguaçu

Pregão 68/2021

PROPOSTA DE FORNECIMENTO DE PRODUTOS / SERVIÇOS

CNPJ: 15.613/0001-03 Fornecedor: BARATAO PNEUS ERELI

Endereço: RUA SERIEMA 995 - CONTRADINHO - Guarapuava/PR - CEP 85055-420

Inscrição Estadual: 90728740-88

Representante: Fabio Luis Szychia

Endereço representante: Av. Manoel Ribas 4636 Apt.º 01 - Contradinho - Guarapuava/PR - CEP 85055-010

E-mail representante: fabio@mourapneus.com

Banco: 1 - BB

E-mail: pneusbaratao@gmail.com

Telefone: 42 98834-4205 Fax:

Contador: Robert Michelc

RG: 7.336.607-0

CPF: 024.197.789-44

Agência: 299-2 - Centro - Guarapuava/PR

Conta: 87150-8

Fornecedor enquadrado como microempresa ou empresa de pequeno porte (para obter os benefícios da lei complementar nº 123/2006).

Telefone representante:

Data de abertura: 27/01/2017

Lote: 001 Lote 001

Nº Item	Descrição do Produto / Serviço	Qtd.	Unid.	Pregão Máximo	Marca	Modelo	Pregão Unitário	Pregão Total
028	PNEU 12.5/80-18 12 LONAS	8,00	UN	2.783,33			0,00	0,00
029	PNEU 14-17.5 14 LONAS	6,00	UN	3.165,00			0,00	0,00
030	PNEU 17.5 - 25 14 LONAS	6,00	UN	6.550,00			0,00	0,00
031	PNEU 23.1 - 26 12 LONAS	4,00	UN	10.510,00			0,00	0,00
032	PNEU RADIAL 215/65 R16	6,00	UN	638,33			0,00	0,00
033	PNEU RADIAL 195/65 R15	10,00	UN	465,00			0,00	0,00
034	PNEU RADIAL 175/65 R14	10,00	UN	413,33	PIRELLI	P1 CINTURATO	395,00	3.950,00
035	PNEU RADIAL 205/60 R15	10,00	UN	586,67			0,00	0,00
036	PNEU 19.5 - 24 12 LONAS	8,00	UN	5.650,00			0,00	0,00
037	PNEU 20.5-25 16 LONAS	14,00	UN	10.050,00			0,00	0,00
038	PNEU 205-70 R15 RADIAL	14,00	UN	655,00			0,00	0,00
039	PNEU RADIAL 10.00 R-20 LISO 16 LONAS	60,00	UN	2.423,33			0,00	0,00
040	PNEU RADIAL 295/80 R22.5 BORRACHUDO	36,00	UN	2.800,00			0,00	0,00
041	PNEU RADIAL 225/65 R16	48,00	UN	941,67	PIRELLI	CARRIER	941,00	45.168,00
042	PNEU RADIAL 205/65 R16	48,00	UN	668,33	PIRELLI	P7 CINTURATO	635,00	30.480,00
043	PNEU RADIAL 225/75 R16	32,00	UN	961,67	PIRELLI	CHRONO	960,00	30.720,00
044	PNEU 10 - 16 50 BORRACHUDO (MINICARREGADEIRA)	4,00	UN	1.700,00			0,00	0,00
045	PNEU 235/75 R15	16,00	UN	783,33			0,00	0,00
046	PNEU RADIAL 265/60 R 18	16,00	UN	1.018,33			0,00	0,00

PREGO TOTAL DO LOTE: 664.846,00

Lote: 002 Lote 002

Nº Item	Descrição do Produto / Serviço	Qtd.	Unid.	Pregão Máximo	Marca	Modelo	Pregão Unitário	Pregão Total
001	CAMARA DE AR 14.00 - 24	60,00	UN	391,67	TORTUGA	FE2525 TR 220	370,00	22.200,00
002	CAMARA DE AR 10.00 - 20	80,00	UN	185,00	QBOM	TC 131	175,00	14.000,00
003	CAMARA DE AR 11.00 - 22	8,00	UN	201,67	QBOM	TC 131	190,00	1.520,00
004	CAMARA DE AR 17.5 - 24	16,00	UN	597,50			0,00	0,00
005	CAMARA DE AR 17.5 - 25	16,00	UN	488,33	TORTUGA	FE 2725 TR 220	460,00	7.360,00
006	CAMARA DE AR 19.5 - 24	16,00	UN	595,00			0,00	0,00
007	PROTECTOR PARA PNEU 7.50 - 16	20,00	UN	51,67	IRBO	RADIAL A	48,00	960,00
008	PROTECTOR PARA PNEU 10.00 - 20	82,00	UN	68,33	IRBO	RADIAL A	64,00	5.248,00
009	PROTECTOR PARA PNEU 11.00 - 22	12,00	UN	78,33	IRBO	RADIAL A	74,00	888,00
010	PROTECTOR PARA PNEU 14.00 - 24	12,00	UN	171,67	IRBO	RADIAL A	162,00	1.944,00



Município de Rio Bonito do Iguaçu
Pregão 68/2021

PROPOSTA DE FORNECIMENTO DE PRODUTOS / SERVIÇOS

CPF: 25.115.613/0001-03 Fornecedor: BARATAO PNEUS ERELI
Endereço: RUA SERIEMA 995 - CONRADINHO - Guarapuava/PR - CEP 85055-420

Email: pneusbaratao@gmail.com
Telefone: 42 98834-4205 Fax:

Inscrição Estadual: 90728740-88

Contador: Robert Micheli

Telefone contador: 42 3623-5001

Representante: Fabio Luis Szychta

CPF: 024.197.789-44

RG: 7.336.607-0

Endereço representante: Av. Manoel Ribas 4636 Apt.º 01 - Conradinho - Guarapuava/PR - CEP 85055-010

Telefone representante:

Email representante: fabio@mourapneus.com

Agência: 299-2 - Centro - Guarapuava/PR

Conta: 87150-8

Data de abertura: 27/01/2017

Fornecedor enquadrado com o microempresário ou empresa de pequeno porte (para obter os benefícios da lei complementar nº 123/2006).

Lote : 002 Lote 002		Qtd.	Unid.	Preço Máximo	Marca	Modelo	Preço Unitário	Preço Total
011	CAMARA DE AR 7.50 - 16 BICO CURTO	18,00	UN	91,67	TORTUGA	TR 15	90,00	1.620,00
012	CAMARA DE AR 7.50 - 16 BICO LONGO	12,00	UN	91,67	TORTUGA	TR 15	90,00	1.080,00
013	CAMARA DE AR 10.5/65-16	10,00	UN	165,00			0,00	0,00
014	CAMARA DE AR 175/70 R13	10,00	UN	65,00	QBOM	TR 15	65,00	650,00
015	CAMARA DE AR 175/70 R14	10,00	UN	65,00	QBOM	TR 15	65,00	650,00
016	CAMARA DE AR 195/60 R15	10,00	UN	71,67			0,00	0,00
017	CAMARA DE AR 12-16,5	4,00	UN	191,67			0,00	0,00
018	CAMARA DE AR 12.5/80-18	10,00	UN	215,00	TORTUGA	AG 2018 TR 15	205,00	2.050,00
019	CAMARA DE AR 14-17,5	6,00	UN	250,00			0,00	0,00
020	CAMARA DE AR 215/75 R17,5	10,00	UN	188,33	TORTUGA	TR 460	179,00	1.790,00
021	CAMARA DE AR 20-5-25	10,00	UN	750,00	TORTUGA	TRJ 1175	712,00	7.120,00
PREÇO TOTAL DO LOTE :								69.080,00

Lote : 003 Lote 003		Qtd.	Unid.	Preço Máximo	Marca	Modelo	Preço Unitário	Preço Total
001	SERVIÇO DE ALINHAMENTO VEICULOS LEVES	200,00	UN	57,50			0,00	0,00
002	SERVIÇO DE BALANÇAMENTO VEICULOS LEVES	200,00	UN	23,63			0,00	0,00
003	SERVIÇO DE CÂMBAGEM VEICULOS LEVES	200,00	UN	41,25			0,00	0,00
PREÇO TOTAL DO LOTE :								0,00

Lote : 004 Lote 004		Qtd.	Unid.	Preço Máximo	Marca	Modelo	Preço Unitário	Preço Total
001	SERVIÇO DE ALINHAMENTO VEICULOS PESADOS	100,00	UN	115,00			0,00	0,00
002	SERVIÇO DE BALANÇAMENTO VEICULOS PESADOS	100,00	UN	107,50			0,00	0,00
003	SERVIÇO DE CÂMBAGEM VEICULOS PESADOS	100,00	UN	200,00			0,00	0,00
PREÇO TOTAL DO LOTE :								0,00
TOTAL DA PROPOSTA :								733.920,00

Validade da proposta: 365 dias
Prazo de entrega: 12 meses



Município de Rio Bonito do Iguaçu
Pregão 68/2021

PROPOSTA DE FORNECIMENTO DE PRODUTOS / SERVIÇOS

CPF: 25.115.613/0001-03 Fornecedor: BARATAO PNEUS EIRELI

Endereço: RUA SERIEMA 995 - CONTRADINHO - Guarapuava/PR - CEP 85055-420

Inscrição Estadual: 90728740-88

Representante: Fabio Luis Szychia

Endereço representante: Av. Manoel Ribas 4636 Apt.º 01 - Contradinho - Guarapuava/PR - CEP 85055-010

Email representante: fabio@mourao Pneus.com

Banco: 1 - BB

E-mail: pneusbaratao@gmail.com

Telefone: 42 98834-4205 Fax:

Telefone contador: 42 3623-5001

RG: 7.336.607-0

Telefone representante:

Conta: 87150-8

Data de abertura: 27/01/2017

Fornecedor enquadrado com o microempresário ou empresa de pequeno porte (para obter os benefícios da lei complementar nº 123/2006).

Lote: 004 Lote 004

Nº Item	Descrição do Produto / Serviço	Qtd.	Unid.	Preg. Máximo	Marca	Modelo	Preg. Unitário	Preg. Total
---------	--------------------------------	------	-------	--------------	-------	--------	----------------	-------------

BARATAO PNEUS EIRELI
CNPJ: 25.115.613/0001-03

25 115 613/0001-03

BARATAO PNEUS EIRELI

RUA SERIEMA, 995 - CONTRADINHO

CEP 85055-420 GUARAPUAVA - PR



----- Site do Inmetro -----



Certificados

Produtos

Serviços

Empresas

Organismos Acreditados

Produtos e Serviços com Conformidade Avaliada



Certificados

Resultado da Consulta:

1 Certificado(s)

5 Produtos(s)

0 Serviços(s)

Página 1

Certificador: IQA N° Certificado: 04P-0697.02-33 Tipo: Produto Emissão: 10/12/2019 Validade: 10/12/2023 Status do Certificado: Ativo Doc.Normativo

CNPJ/CPF	Razão Social / Nome (PF)	Nome fantasia	Endereço	Status	Papel da empresa
22301988000161	PROMETEON TYRE GROUP INDÚSTRIA BRASIL LTDA.		AV. GIOVANNI BATTISTA PIRELLI, 871 --- SANTO ANDRÉ, SP - BRASIL	ATIVO	REPRESENTANTE LEGAL
22301988000404	PROMETEON TYRE GROUP INDUSTRIA BRASIL LTDA.	PROMETEON TYRE GROUP INDUSTRIA	AV. ALEXANDRE DE GUSMÃO, 487 -- VILA HOMERO THON - SANTO ANDRÉ, SP - BRASIL	ATIVO	CENTRO DE TECNOLOGIA/FABRICANTE
22301988000595	PROMETEON TYRE GROUP INDUSTRIA BRASIL LTDA.	PROMETEON TYRE GROUP	AV. ELY CORRÊA, 1610 -- DONA MERCEDES - GRAVATAÍ, RS - BRASIL	ATIVO	FABRICANTE

▼ Marca	▼ Modelo	▼ Importado	▼ Descrição
ANTEO	01 ANTEO 9.00-20 14PR 140/137J TT AT59 / 39471	NÃO	(F33) 4A1B4C1
ANTEO	15 ANTEO 9.00-20 14PR 140/137J TT AT65 / 39466	NÃO	(F33) 4A1B4C1
PIRELLI	PIRELLI 9.00-20 (14) TT AS22 / 12417	NÃO	(F33) 4A1B4C1
PIRELLI	PIRELLI 9.00-20 (14) TT RT59 / 04503	NÃO	(F33) 4A1B4C1
PIRELLI	PIRELLI 9.00-20 140/137J TT CT65 CENTAURO SUPER / 16948	NÃO	(F33) 4A1B4C1



Nova Pesquisa

Certificados | Produtos | Serviços | Empresas | Organismos Acreditados



----- Site do Inmetro -----



Sites de Interesse



Mapa do Site



Ovidiosa



Faça com o Inmetro



Certificados

Produtos

Serviços

Empresas

Organismos Acreditados



voltar

Certificados

Produtos e Serviços com Conformidade Avaliada

Resultado da Consulta:

1 Certificado(s)

5 Produtos(s)

0 Serviços(s)

Página 1

Certificador: IQA N° Certificado: 04P-0697.02-32 Tipo: Produto Emissão: 10/12/2019 Validade: 10/12/2023 Status do Certificado: Ativo Doc.Normativo

CNPJ/CPF	Razão Social / Nome (PF)	Nome fantasia	Endereço	Status	Papel da empresa
22301988000161	PROMETEON TYRE GROUP INDÚSTRIA BRASIL LTDA.		AV. GIOVANNI BATTISTA PIRELLI, 871 - - - SANTO ANDRÉ, SP - BRASIL	ATIVO	REPRESENTANTE LEGAL
22301988000404	PROMETEON TYRE GROUP INDUSTRIA BRASIL LTDA.	PROMETEON TYRE GROUP INDUSTRIA	AV. ALEXANDRE DE GUSMÃO, 487 - - VILA HOMERO THON - SANTO ANDRÉ, SP - BRASIL	ATIVO	CENTRO DE TECNOLOGIA/FABRICANTE
22301988000595	PROMETEON TYRE GROUP INDUSTRIA BRASIL LTDA.	PROMETEON TYRE GROUP	AV. ELY CORRÊA, 1610 - - DONA MERCEDES - GRAVATAÍ, RS - BRASIL	ATIVO	FABRICANTE

▼ Marca	▼ Modelo	▼ Importado	▼ Descrição
ANTEO	ANTEO 10.00-20 16R 146/143J TT AT59 / 39472	NÃO	(F32) 4A1B5C1
ANTEO	4 ANTEO 10.00-20 16R 146/143J TT AT65 / 39467	NÃO	(F32) 4A1B5C1
PIRELLI	PIRELLI 10.00-20 (16) TT AS22 / 01904	NÃO	(F32) 4A1B5C1
PIRELLI	PIRELLI 10.00-20 (16) TT CT65 CENTAURO SUPER / 16949	NÃO	(F32) 4A1B5C1
PIRELLI	PIRELLI 10.00-20 (16) TT RT59 / 04504	NÃO	(F32) 4A1B5C1



topo

Nova Pesquisa

Certificados | Produtos | Serviços | Empresas | Organismos Acreditados

BRASIL



----- Site do Inmetro -----

Sites de Interesse
 Mapa do Site
 Auditoria
 Fale com o Inmetro
PRB
FL 656

Certificados

Produtos

Serviços

Empresas

Organismos Acreditados

Produtos e Serviços com Conformidade Avaliada



Certificados

Resultado da Consulta:

2 Certificado(s)

9 Produtos(s)

0 Serviços(s)

Certificador: IQA **Nº Certificado: 04P-0002.15-37** **Tipo: Produto** **Emissão: 28/12/2019** **Validade: 28/12/2023**
Status do Certificado: Ativo **Doc.Normativo**

CNPJ/CPF	Razão Social / Nome (PF)	Nome fantasia	Endereço	Status	Papel da empresa
	PIRELLI NEUMATICOS S.A.I.C.	PIRELLI NEUMATICOS S.A.I.C.	RUTA 3, KM 40,4 - PROVINCIA DE BUENOS AIRES, -- VIRREY DEL PINO -, - ARGENTINA	ATIVO	FABRICANTE
22301988000595	PROMETEON TYRE GROUP INDUSTRIA BRASIL LTDA.	PROMETEON TYRE GROUP	AV. ELY CORRÊA, 1610 -- DONA MERCEDES - GRAVATAÍ, RS - BRASIL	ATIVO	FABRICANTE
59179838000137	PIRELLI PNEUS LTDA.	PIRELLI PNEUS LTDA.	AV. CAPUAVA, 603 -- VILA HOMERO THON - SANTO ANDRÉ, SP - BRASIL	ATIVO	REPRESENTANTE LEGAL
59179838000218	PIRELLI PNEUS LTDA.	PIRELLI PNEUS LTDA.	AV. JOHN BOYD DUNLOP, 6800 -- CAMPO GRANDE - CAMPINAS, SP - BRASIL	ATIVO	FABRICANTE
59179838002857	PIRELLI PNEUS LTDA.	PIRELLI PNEUS LTDA.	ROD. BR 324, KM 105, S/N -- CENTRO - FEIRA DE SANTANA, BA - BRASIL	ATIVO	FABRICANTE

▼ Marca	▼ Modelo	▼ Importado	▼ Descrição
PIRELLI	PIRELLI 175/70R13 82T CARREFOUR / 19523	NÃO	(F37) 2A2B1C4D3
PIRELLI	7 PIRELLI 175/70R13 82T CINTURATO P1 / 20728	NÃO	(F37) 2A2B1C4D3
PIRELLI	PIRELLI 175/70R13 82T CINTURATO P1 / 33571	NÃO	(F37) 2A2B1C4D3
PIRELLI	PIRELLI 175/70R13 82T CINTURATO P4 / 13901	NÃO	(F37) 2A2B1C4D3
PIRELLI	PIRELLI 175/70R13 82T CINTURATO P4 / 26310	NÃO	(F37) 2A2B1C4D3
PIRELLI	PIRELLI 175/70R13 82T FORMULA ENERGY / 26957	NÃO	(F37) 2A2B1C4D3
PIRELLI	PIRELLI 175/70R13 82T P2000 / 19956	NÃO	(F37) 2A2B1C4D3
PIRELLI	PIRELLI 175/70R13 82T P400 EVO / 26966	NÃO	(F37) 2A2B1C4D3

Certificador: IQA **Nº Certificado: 04P-0012.14-04** **Tipo: Produto** **Emissão: 08/04/2001** **Validade: 14/10/2020**
Status do Certificado: Ativo **Doc.Normativo**

CNPJ/CPF	Razão Social / Nome (PF)	Nome fantasia	Endereço	Status	Papel da empresa
59179838000137	PIRELLI PNEUS LTDA.	PIRELLI PNEUS LTDA.	AV. CAPUAVA, 603 -- VILA HOMERO THON - SANTO ANDRÉ, SP - BRASIL	ATIVO	REPRESENTANTE LEGAL
	PIRELLI TYRE S.P.A.	PIRELLI TYRE S.P.A.	VIALE SARCA, 222 --- MILANO, - ITÁLIA	ATIVO	CENTRO DE TECNOLOGIA/DESENVOLVIMENTO



----- Site do Inmetro -----

Sites de Interesse Mapa do Site Ouvidoria Fale conosco



Certificados

Produtos

Serviços

Empresas

Organismos
Acreditados

Certificados

Produtos e Serviços com Conformidade Avaliada



Página 1

Resultado da Consulta:

1 Certificado(s)

49 Produtos(s)

0 Serviços(s)

Certificador: IQA Nº Certificado: 04P-0002.15-55 Tipo: Produto Emissão: 28/12/2019 Validade:
28/12/2023 Status do Certificado: Ativo Doc.Normativo

CNPJ/CPF	Razão Social / Nome (PF)	Nome fantasia	Endereço	Status	Papel da empresa
	PIRELLI NEUMATICOS S.A.I.C.	PIRELLI NEUMATICOS S.A.I.C.	RUTA 3, KM 40,4 - PROVINCIA DE BUENOS AIRES, -- VIRREY DEL PINO - , - ARGENTINA	ATIVO	FABRICANTE
22301988000595	PROMETEON TYRE GROUP INDUSTRIA BRASIL LTDA.	PROMETEON TYRE GROUP	AV. ELY CORRÉA, 1610 - - DONA MERCEDES - GRAVATAÍ, RS - BRASIL	ATIVO	FABRICANTE
59179838000137	PIRELLI PNEUS LTDA.	PIRELLI PNEUS LTDA.	AV. CAPUAVA, 603 - - VILA HOMERO THON - SANTO ANDRÉ, SP - BRASIL	ATIVO	REPRESENTANTE LEGAL
59179838000218	PIRELLI PNEUS LTDA.	PIRELLI PNEUS LTDA.	AV. JOHN BOYD DUNLOP, 6800 - - CAMPO GRANDE - CAMPINAS, SP - BRASIL	ATIVO	FABRICANTE
59179838002857	PIRELLI PNEUS LTDA.	PIRELLI PNEUS LTDA.	ROD. BR 324, KM 105, S/N - - CENTRO - FEIRA DE SANTANA, BA - BRASIL	ATIVO	FABRICANTE

▼ Marca	▼ Modelo	▼ Importado	▼ Descrição
FORMULA	FORMULA LT235/75R15 110/107S M+S FORMULA A/T / 25705	NÃO	(F55) 3A2B3C2
FORMULA	FORMULA LT245/70R16 113/100T TL S/T / 28254	NÃO	(F55) 3A2B3C2
FORMULA	FORMULA LT255/70R16 108/104S M+S FORMULA A/T / 25706	NÃO	(F55) 3A2B3C2
FORMULA	FORMULA LT255/70R16 108/104S TL S/T / 28255	NÃO	(F55) 3A2B3C2
FORMULA	FORMULA LT255/70R16 108S FORMULA S/T / 37790	NÃO	(F55) 3A2B3C2
FORMULA	FORMULA LT265/70R16 110/107T S/T / 28256	NÃO	(F55) 3A2B3C2
FORMULA	FORMULA LT265/70R16 110T FORMULA S/T / 38208	NÃO	(F55) 3A2B3C2
FORMULA	FORMULA LT265/70R17 112/109S TL S/T / 28259	NÃO	(F55) 3A2B3C2
FORMULA	FORMULA LT265/70R17 112S FORMULA S/T / 37793	NÃO	(F55) 3A2B3C2
PIRELLI	PIRELLI 195/75R14C 106/104R TL CHRONO / 16080	NÃO	(F55) 3A2B3C2
PIRELLI	PIRELLI 195/75R16C 107/105R TL CHRONO / 21544	NÃO	(F55) 3A2B3C2
PIRELLI	PIRELLI 195R14C 106/104R TL CHRONO / 22531	NÃO	(F55) 3A2B3C2
PIRELLI	PIRELLI 205/70R15C 106/104R TL CHRONO / 15758	NÃO	(F55) 3A2B3C2
PIRELLI	PIRELLI 205/75R14C 109/107S TL CHRONO / 16082	NÃO	(F55) 3A2B3C2
PIRELLI	PIRELLI 205/75R16C 110/108R TL CARRIER / 26922	NÃO	(F55) 3A2B3C2
PIRELLI	PIRELLI 205/75R16C 110/108R TL CHRONO / 19648	NÃO	(F55) 3A2B3C2
PIRELLI	PIRELLI 205/75R16C 110/108R TL CHRONO MO / 21543	NÃO	(F55) 3A2B3C2
PIRELLI	PIRELLI 205R16C 110/108T SCORPION ATR / 18462	NÃO	(F55) 3A2B3C2
PIRELLI	PIRELLI 215/65R16C 109/107T TL CARRIER / 28968	NÃO	(F55) 3A2B3C2
PIRELLI	PIRELLI 215/75R16C 113/111R TL CHRONO / 22557	NÃO	(F55) 3A2B3C2
PIRELLI	PIRELLI 225/70R15C 112/110S CARRIER / 21651	NÃO	(F55) 3A2B3C2
PIRELLI	PIRELLI 225/70R15C 112/110S TL CHRONO / 20020	NÃO	(F55) 3A2B3C2
PIRELLI	PIRELLI 31X10.50R15LT 109Q SCORPION MTR / 23775	NÃO	(F55) 3A2B3C2
PIRELLI	PIRELLI 31X10.50R15LT 109Q TL SCORPION MUD / 14887	NÃO	(F55) 3A2B3C2
PIRELLI	PIRELLI 34X10.50R15LT 109S TL SCORPION ATR / 15825	NÃO	(F55) 3A2B3C2
PIRELLI	PIRELLI 31X10.50R15LT 109S TL	NÃO	(F55) 3A2B3C2



----- Site do Inmetro ----- v

Sites de Interesse
 Mapa do Site
 Ouvir
 Fale com o Inmetro

- Certificados
- Produtos
- Serviços
- Empresas
- Organismos Acreditados

Produtos e Serviços com Conformidade Avaliada



Certificados

Resultado da Consulta:
 1 Certificado(s)
 13 Produtos(s)
 0 Serviços(s)

Certificador: ABNT **Nº Certificado:** 94.126/20 **Tipo:** Produto **Emissão:** 28/04/2020 **Validade:** 28/04/2024
Status do Certificado: Ativo **Doc.Normativo**

CNPJ/CPF	Razão Social / Nome (PF)	Nome fantasia	Endereço	Status	Papel da empresa
10927066000185	INTERPNEUS REPRESENTAÇÕES LTDA	INTERPNEUS	RUA MARQUÊS DO POMBAL, 1710 SALA 802, -- MOINHOS DE VENTO - PORTO ALEGRE, RS - BRASIL Tel: 3024-1011 Email: manuel@orientetriangle.com	ATIVO	REPRESENTANTE LEGAL

▼ Marca	▼ Modelo	▼ Importado	▼ Descrição
SAILUN	215/75R17.5 135/133J 16PR S637- CÓD. COM.	SIM	FAMILIA: 4A2B3C2*RR: D / **G: C / ***DB: 3
SAILUN	215/75R17.5 135/133L 16PR S637+- CÓD. COM.	SIM	FAMILIA: 4A2B3C2*RR: D / **G: C / ***DB: 2
SAILUN	215/75R17.5 135/133L 16PR S637- CÓD. COM. 1000758	SIM	FAMILIA: 4A2B3C2*RR: E / **G: B / ***DB: 3
SAILUN	215/75R17.5 135/133L 16PR S737- CÓD. COM. 1000011	SIM	FAMILIA: 4A2B3C2*RR: E / **G: B / ***DB: 3
SAILUN	215/75R17.5 135/133L 16PR S737A - CÓD. COM.	SIM	FAMILIA: 4A2B3C2 *RR: D / **G: C / ***DB: 3
SAILUN	235/75R17.5 132/130M 14PR S637+- CÓD. COM.	SIM	FAMILIA: 4A2B3C2 *RR: D / **G: C / ***DB: 2
SAILUN	235/75R17.5 132/130M 14PR S702 - CÓD. COM.	SIM	FAMILIA: 4A2B3C2 *RR: D / **G: C / ***DB: 3
SAILUN	245/70R19.5 133/131L 14PR S637- CÓD. COM. 1000766	SIM	FAMILIA: 4A2B3C2*RR: D / **G: C / ***DB: 3
SAILUN	245/70R19.5 133/131L 14PR S737- CÓD. COM. 1000187	SIM	FAMILIA: 4A2B3C2*RR: D / **G: C / ***DB: 3
SAILUN	245/70R19.5 16PR 135/133L S740- CÓD. COM.	SIM	FAMILIA: 4A2B3C2*RR: D / **G: C / ***DB: 3
SAILUN	9.5R17.5 16PR 132/130M S637+- CÓD. COM.	SIM	FAMILIA: 4A2B3C2*RR: C / **G: C / ***DB: 2
SAILUN	9.5R17.5 16PR 132/130M S637- CÓD. COM.	SIM	FAMILIA: 4A2B3C2 *RR: C / **G: B / ***DB: 3
SAILUN	9R22.5 133/131M 12PR S637- CÓD. COM.	SIM	FAMILIA: 4A2B3C2 *RR: C / **G: B / ***DB: 3



Nova Pesquisa

Certificados | Produtos | Serviços | Empresas | Organismos Acreditados



----- Site do Inmetro -----



- Certificados
- Produtos
- Serviços
- Empresas
- Organismos Acreditados

Produtos e Serviços com Conformidade Avaliada



Certificados

Resultado da Consulta:

1 Certificado(s)
44 Produtos(s)
0 Serviços(s)

Página 1

Certificador: IQA Nº Certificado: 04P-0002.15-11 Tipo: Produto Emissão: 28/12/2019 Validade: 28/12/2023 Status do Certificado: Ativo Doc.Normativo

CNPJ/CPF	Razão Social / Nome (PF)	Nome fantasia	Endereço	Status	Papel da empresa
	PIRELLI NEUMATICOS S.A.I.C.	PIRELLI NEUMATICOS S.A.I.C.	RUTA 3, KM 40,4 - PROVINCIA DE BUENOS AIRES, - - VIRREY DEL PINO - , - ARGENTINA	ATIVO	FABRICANTE
22301988000595	PROMETEON TYRE GROUP INDUSTRIA BRASIL LTDA.	PROMETEON TYRE GROUP	AV. ELY CORRÊA, 1610 - - DONA MERCEDES - GRAVATAÍ, RS - BRASIL	ATIVO	FABRICANTE
59179838000137	PIRELLI PNEUS LTDA.	PIRELLI PNEUS LTDA.	AV. CAPUAVA, 603 - - VILA HOMERO THON - SANTO ANDRÉ, SP - BRASIL	ATIVO	REPRESENTANTE LEGAL
59179838000218	PIRELLI PNEUS LTDA.	PIRELLI PNEUS LTDA.	AV. JOHN BOYD DUNLOP 6800 - - CAMPO GRANDE - CAMPINAS, SP - BRASIL	ATIVO	FABRICANTE
59179838002857	PIRELLI PNEUS LTDA.	PIRELLI PNEUS LTDA.	ROD. BR 324, KM 105, S/N - - CENTRO - FEIRA DE SANTANA, BA - BRASIL	ATIVO	FABRICANTE

▼ Marca	▼ Modelo	▼ Importado	▼ Descrição
FORMULA	FORMULA 175/65R14 82T GT1 / 20574	NÃO	(F11) 2A2B1C5D3
FORMULA	FORMULA 175/65R14 82T SPIDER / 21747	NÃO	(F11) 2A2B1C5D3
FORMULA	FORMULA 185/65R14 86T (KS) FORMULA ENERGY / 39374	NÃO	(F11) 2A2B1C5D3
FORMULA	FORMULA 185/65R14 86T FORMULA SPIDER / 21750	NÃO	(F11) 2A2B1C5D3
FORMULA	FORMULA 185/65R14 86T GT1 / 20575	NÃO	(F11) 2A2B1C5D3
FORMULA	FORMULA P265/65R17 110T FORMULA S/T / 37792	NÃO	(F11) 2A2B1C5D3
FORMULA	FORMULA P265/65R17 110T S/T / 28258	NÃO	(F11) 2A2B1C5D3
PIRELLI	PIRELLI 165/65R13 77T CINTURATO P1 / 21328	NÃO	(F11) 2A2B1C5D3
PIRELLI	PIRELLI 175/65R14 82T CARREFOUR / 19524	NÃO	(F11) 2A2B1C5D3
PIRELLI	PIRELLI 175/65R14 82T CINTURATO P1 / 20274	NÃO	(F11) 2A2B1C5D3
PIRELLI	PIRELLI 175/65R14 82T CINTURATO P1 / 24710	NÃO	(F11) 2A2B1C5D3
PIRELLI	PIRELLI 175/65R14 82T CINTURATO P4 K1 / 17376	NÃO	(F11) 2A2B1C5D3
PIRELLI	PIRELLI 175/65R14 82T FORMULA ENERGY / 26958	NÃO	(F11) 2A2B1C5D3
PIRELLI	PIRELLI 175/65R14 82T P2000 / 20580	NÃO	(F11) 2A2B1C5D3
PIRELLI	PIRELLI 175/65R14 82T P4 CINTURATO / 26311	NÃO	(F11) 2A2B1C5D3
PIRELLI	PIRELLI 175/65R14 82T P400 EVO / 26968	NÃO	(F11) 2A2B1C5D3
PIRELLI	PIRELLI 175/65R15 84T CINTURATO P4 / 26315	NÃO	(F11) 2A2B1C5D3
PIRELLI	PIRELLI 175/65R15 84T CINTURATO P4 K1 / 18252	NÃO	(F11) 2A2B1C5D3
PIRELLI	PIRELLI 185/65R14 86T (KS) P400 EVO / 39375	NÃO	(F11) 2A2B1C5D3
PIRELLI	PIRELLI 185/65R14 86T CINTURATO P1 / 20383	NÃO	(F11) 2A2B1C5D3
PIRELLI	PIRELLI 185/65R14 86T CINTURATO P1 / 27967	NÃO	(F11) 2A2B1C5D3
PIRELLI	PIRELLI 185/65R14 86T CINTURATO P4 / 13909	NÃO	(F11) 2A2B1C5D3
PIRELLI	PIRELLI 185/65R14 86T CINTURATO P4 / 26313	NÃO	(F11) 2A2B1C5D3
PIRELLI	PIRELLI 185/65R14 86T FORMULA ENERGY / 26959	NÃO	(F11) 2A2B1C5D3
PIRELLI	PIRELLI 185/65R14 86T P2000 / 20581	NÃO	(F11) 2A2B1C5D3
PIRELLI	PIRELLI 185/65R14 86T P400 EVO / 26970	NÃO	(F11) 2A2B1C5D3
PIRELLI	PIRELLI 185/65R15 86T CINTURATO P4 / 22449	NÃO	(F11) 2A2B1C5D3

19



BRASIL



----- Site do Inmetro -----



Sites de Interesse



Mapa do Site



Ouvir



Fale conosco



Certificados

Produtos

Serviços

Empresas

Organismos Acreditados

Produtos e Serviços com Conformidade Avaliada



voltar

Certificados



topo

Resultado da Consulta:

4 Certificado(s)

7 Produtos(s)

0 Serviços(s)

Página 1

Certificador: IQA Nº Certificado: 04P-0002.15-35 Tipo: Produto Emissão: 28/12/2019 Validade: 28/12/2023 Status do Certificado: Ativo Doc.Normativo

CNPJ/CPF	Razão Social / Nome (PF)	Nome fantasia	Endereço	Status	Papel da empresa
	PIRELLI NEUMATICOS S.A.I.C.	PIRELLI NEUMATICOS S.A.I.C.	RUTA 3, KM 40,4 - PROVINCIA DE BUENOS AIRES, -- VIRREY DEL PINO --, - ARGENTINA	ATIVO	FABRICANTE
22301988000595	PROMETEON TYRE GROUP INDUSTRIA BRASIL LTDA.	PROMETEON TYRE GROUP	AV. ELY CORRÊA, 1610 -- DONA MERCEDES - GRAVATAÍ, RS - BRASIL	ATIVO	FABRICANTE
59179838000137	PIRELLI PNEUS LTDA.	PIRELLI PNEUS LTDA.	AV. CAPUAVA, 603 -- VILA HOMERO THON - SANTO ANDRÉ, SP - BRASIL	ATIVO	REPRESENTANTE LEGAL
59179838000218	PIRELLI PNEUS LTDA.	PIRELLI PNEUS LTDA.	AV. JOHN BOYD DUNLOP, 6800 -- CAMPO GRANDE - CAMPINAS, SP - BRASIL	ATIVO	FABRICANTE
59179838002857	PIRELLI PNEUS LTDA.	PIRELLI PNEUS LTDA.	ROD. BR 324, KM 105, S/N -- CENTRO - FEIRA DE SANTANA, BA - BRASIL	ATIVO	FABRICANTE

▼ Marca	▼ Modelo	▼ Importado	▼ Descrição
PIRELLI	PIRELLI 185/70R14 88H CINTURATO P1 / 26488	NÃO	(F35) 2A2B1C4D4
PIRELLI	PIRELLI 185/70R14 88H CINTURATO P1 TOURING / 37104	NÃO	(F35) 2A2B1C4D4
PIRELLI	PIRELLI 185/70R14 88H P400 EVO / 26963	NÃO	(F35) 2A2B1C4D4
PIRELLI	PIRELLI 185/70R14 88H P6000 / 12774	NÃO	(F35) 2A2B1C4D4

Certificador: IQA Nº Certificado: 04P-0002.15-37 Tipo: Produto Emissão: 28/12/2019 Validade: 28/12/2023 Status do Certificado: Ativo Doc.Normativo

CNPJ/CPF	Razão Social / Nome (PF)	Nome fantasia	Endereço	Status	Papel da empresa
	PIRELLI NEUMATICOS S.A.I.C.	PIRELLI NEUMATICOS S.A.I.C.	RUTA 3, KM 40,4 - PROVINCIA DE BUENOS AIRES, -- VIRREY DEL PINO --, - ARGENTINA	ATIVO	FABRICANTE
22301988000595	PROMETEON TYRE GROUP INDUSTRIA BRASIL LTDA.	PROMETEON TYRE GROUP	AV. ELY CORRÊA, 1610 -- DONA MERCEDES - GRAVATAÍ, RS - BRASIL	ATIVO	FABRICANTE
59179838000137	PIRELLI PNEUS LTDA.	PIRELLI PNEUS LTDA.	AV. CAPUAVA, 603 -- VILA HOMERO THON - SANTO ANDRÉ, SP - BRASIL	ATIVO	REPRESENTANTE LEGAL
59179838000218	PIRELLI PNEUS LTDA.	PIRELLI PNEUS LTDA.	AV. JOHN BOYD DUNLOP, 6800 -- CAMPO GRANDE - CAMPINAS, SP - BRASIL	ATIVO	FABRICANTE
59179838002857	PIRELLI PNEUS LTDA.	PIRELLI PNEUS LTDA.	ROD. BR 324, KM 105, S/N -- CENTRO - FEIRA DE SANTANA, BA - BRASIL	ATIVO	FABRICANTE



----- Site do Inmetro ----- v



Certificados

Produtos

Serviços

Empresas

Organismos
Acreditados

Produtos e Serviços com Conformidade Avaliada



Certificados



Resultado da Consulta:

1 Certificado(s)

44 Produtos(s)

0 Serviços(s)

Página 1

Certificador: IQA Nº Certificado: 04P-0002.15-11 Tipo: Produto Emissão: 28/12/2019 Validade:
28/12/2023 Status do Certificado: Ativo Doc.Normativo

CNPJ/CPF	Razão Social / Nome (PF)	Nome fantasia	Endereço	Status	Papel da empresa
	PIRELLI NEUMATICOS S.A.I.C.	PIRELLI NEUMATICOS S.A.I.C.	RUTA 3, KM 40.4 - PROVINCIA DE BUENOS AIRES, -- VIRREY DEL PINO --, - ARGENTINA	ATIVO	FABRICANTE
22301988000595	PROMETEON TYRE GROUP INDUSTRIA BRASIL LTDA.	PROMETEON TYRE GROUP	AV. ELY CORRÊA, 1610 -- DONA MERCEDES - GRAVATAÍ, RS - BRASIL	ATIVO	FABRICANTE
59179838000137	PIRELLI PNEUS LTDA.	PIRELLI PNEUS LTDA.	AV. CAPUAVA, 603 -- VILA HOMERO THON - SANTO ANDRÉ, SP - BRASIL	ATIVO	REPRESENTANTE LEGAL
59179838000218	PIRELLI PNEUS LTDA.	PIRELLI PNEUS LTDA.	AV. JOHN BOYD DUNLOP, 6800 - CAMPO GRANDE - CAMPINAS, SP - BRASIL	ATIVO	FABRICANTE
59179838002857	PIRELLI PNEUS LTDA.	PIRELLI PNEUS LTDA.	ROD. BR 324, KM 105, S/N -- CENTRO - FEIRA DE SANTANA, BA - BRASIL	ATIVO	FABRICANTE

▼ Marca	▼ Modelo	▼ Importado	▼ Descrição
FORMULA	FORMULA 175/65R14 82T GT1 / 20574	NÃO	(F11) 2A2B1C5D3
FORMULA	FORMULA 175/65R14 82T SPIDER / 21747	NÃO	(F11) 2A2B1C5D3
FORMULA	FORMULA 185/65R14 86T (KS) FORMULA ENERGY / 39374	NÃO	(F11) 2A2B1C5D3
FORMULA	FORMULA 185/65R14 86T FORMULA SPIDER / 21750	NÃO	(F11) 2A2B1C5D3
FORMULA	FORMULA 185/65R14 86T GT1 / 20575	NÃO	(F11) 2A2B1C5D3
FORMULA	FORMULA P265/65R17 110T FORMULA S/T / 37792	NÃO	(F11) 2A2B1C5D3
FORMULA	FORMULA P265/65R17 110T S/T / 28258	NÃO	(F11) 2A2B1C5D3
PIRELLI	PIRELLI 165/65R13 77T CINTURATO P1 / 21328	NÃO	(F11) 2A2B1C5D3
PIRELLI	PIRELLI 175/65R14 82T CARREFOUR / 19524	NÃO	(F11) 2A2B1C5D3
PIRELLI	PIRELLI 175/65R14 82T CINTURATO P1 / 20274	NÃO	(F11) 2A2B1C5D3
PIRELLI	PIRELLI 175/65R14 82T CINTURATO P1 / 24710	NÃO	(F11) 2A2B1C5D3
PIRELLI	PIRELLI 175/65R14 82T CINTURATO P4 K1 / 17376	NÃO	(F11) 2A2B1C5D3
PIRELLI	PIRELLI 175/65R14 82T FORMULA ENERGY / 26958	NÃO	(F11) 2A2B1C5D3
PIRELLI	PIRELLI 175/65R14 82T P2000 / 20580	NÃO	(F11) 2A2B1C5D3
PIRELLI	PIRELLI 175/65R14 82T P4 CINTURATO / 26311	NÃO	(F11) 2A2B1C5D3
PIRELLI	PIRELLI 175/65R14 82T P400 EVO / 26968	NÃO	(F11) 2A2B1C5D3
PIRELLI	PIRELLI 175/65R15 84T CINTURATO P4 / 26315	NÃO	(F11) 2A2B1C5D3
PIRELLI	PIRELLI 175/65R15 84T CINTURATO P4 K1 / 18252	NÃO	(F11) 2A2B1C5D3
PIRELLI	PIRELLI 185/65R14 86T (KS) P400 EVO / 39375	NÃO	(F11) 2A2B1C5D3
PIRELLI	PIRELLI 185/65R14 86T CINTURATO P1 / 20383	NÃO	(F11) 2A2B1C5D3
PIRELLI	PIRELLI 185/65R14 86T CINTURATO P1 / 27967	NÃO	(F11) 2A2B1C5D3
PIRELLI	PIRELLI 185/65R14 86T CINTURATO P4 / 13909	NÃO	(F11) 2A2B1C5D3
PIRELLI	PIRELLI 185/65R14 86T CINTURATO P4 / 26313	NÃO	(F11) 2A2B1C5D3
PIRELLI	PIRELLI 185/65R14 86T FORMULA ENERGY / 26958	NÃO	(F11) 2A2B1C5D3
PIRELLI	PIRELLI 185/65R14 86T P2000 / 20581	NÃO	(F11) 2A2B1C5D3
PIRELLI	PIRELLI 185/65R14 86T P400 EVO / 26970	NÃO	(F11) 2A2B1C5D3
PIRELLI	PIRELLI 185/65R15 88T CINTURATO P4 / 22449	NÃO	(F11) 2A2B1C5D3



Certificados

Produtos

Serviços

Empresas

Organismos Acreditados

Produtos e Serviços com Conformidade Avaliada



Certificados

Resultado da Consulta:

1 Certificado(s)

1 Produtos(s)

0 Serviços(s)

Página 1

Certificador: IQA N° Certificado: 04P-0012.15-32 Tipo: Produto Emissão: 05/10/2020 Validade: 05/10/2024 Status do Certificado: Ativo Doc.Normativo

CNPJ/CPF	Razão Social / Nome (PF)	Nome fantasia	Endereço	Status	Papel da empresa
59179838000137	PIRELLI PNEUS LTDA.	PIRELLI PNEUS LTDA.	AV. CAPUAVA, 603 - - VILA HOMERO THON - SANTO ANDRÉ, SP - BRASIL	ATIVO	REPRESENTANTE LEGAL
	PIRELLI TYRE S.P.A.	PIRELLI TYRE S.P.A.	VIALE SARCA, 222 - - - MILANO, - ITÁLIA	ATIVO	CENTRO DE TECNOLOGIA/DESENVOLVIMENTO
▼ Marca	▼ Modelo	▼ Importado	▼ Descrição		
PIRELLI	41 PIRELLI 225/65R16C 112/110R TL CARRIER / 21650	SIM	(F32) 3A2B3C2		



Handwritten signature

Handwritten signature

----- Site do Inmetro ----- ▾



Certificados

Produtos

Serviços

Empresas

Organismos
Acreditados

Certificados

Produtos e Serviços com Conformidade Avaliada



Resultado da Consulta:

3 Certificado(s)

4 Produtos(s)

0 Serviços(s)

Página 1

Certificador: IQA Nº Certificado: 04P-0012.14-08 Tipo: Produto Emissão: 08/04/2001 Validade: 14/10/2020 Status do Certificado: Ativo Doc.Normativo

CNPJ/CPF	Razão Social / Nome (PF)	Nome fantasia	Endereço	Status	Papel da empresa
59179838000137	PIRELLI PNEUS LTDA.	PIRELLI PNEUS LTDA.	AV. CAPUAVA, 603 -- VILA HOMERO THON - SANTO ANDRÉ, SP - BRASIL	ATIVO	REPRESENTANTE LEGAL
	PIRELLI TYRE S.P.A.	PIRELLI TYRE S.P.A.	VIALE SARCA, 222 --- MILANO, - ITÁLIA	ATIVO	CENTRO DE TECNOLOGIA/DESENVOLVIMENTO
▼ Marca	▼ Modelo	▼ Importado	▼ Descrição		
PIRELLI	PIRELLI 205/65R16 95H M+S SCORPION STR (E3-022087) / 14471	SIM	(F08) 2A2B1C5D4		

Certificador: IQA Nº Certificado: 04P-0012.14-09 Tipo: Produto Emissão: 08/04/2001 Validade: 14/10/2020 Status do Certificado: Ativo Doc.Normativo

CNPJ/CPF	Razão Social / Nome (PF)	Nome fantasia	Endereço	Status	Papel da empresa
59179838000137	PIRELLI PNEUS LTDA.	PIRELLI PNEUS LTDA.	AV. CAPUAVA, 603 -- VILA HOMERO THON - SANTO ANDRÉ, SP - BRASIL	ATIVO	REPRESENTANTE LEGAL
	PIRELLI TYRE S.P.A.	PIRELLI TYRE S.P.A.	VIALE SARCA, 222 --- MILANO, - ITÁLIA	ATIVO	CENTRO DE TECNOLOGIA/DESENVOLVIMENTO
▼ Marca	▼ Modelo	▼ Importado	▼ Descrição		
PIRELLI	PIRELLI 205/65R16 95V CINTURATO P7 / 24851	SIM	(F09) 2A2B1C5D5		

Certificador: IQA Nº Certificado: 04P-0012.14-32 Tipo: Produto Emissão: 08/04/2001 Validade: 14/10/2020 Status do Certificado: Ativo Doc.Normativo

CNPJ/CPF	Razão Social / Nome (PF)	Nome fantasia	Endereço	Status	Papel da empresa
59179838000137	PIRELLI PNEUS LTDA.	PIRELLI PNEUS LTDA.	AV. CAPUAVA, 603 -- VILA HOMERO THON - SANTO ANDRÉ, SP - BRASIL	ATIVO	REPRESENTANTE LEGAL
	PIRELLI TYRE S.P.A.	PIRELLI TYRE S.P.A.	VIALE SARCA, 222 --- MILANO, - ITÁLIA	ATIVO	CENTRO DE TECNOLOGIA/DESENVOLVIMENTO
▼ Marca	▼ Modelo	▼ Importado	▼ Descrição		
PIRELLI	PIRELLI 205/65R16C 107/105T TL CARRIER / 21643	SIM	(F32) 3A2B3C2		
PIRELLI	PIRELLI 205/65R16C 107/105T TL CHRONO SERIE 2 (E3-002471) / 21876	SIM	(F32) 3A2B3C2		



----- Site do Inmetro ----- ▾

www Site de Interesse Mapa do Site Conformidade Fale com o Inmetro

Certificados

Produtos

Serviços

Empresas

Organismos
Acreditados



voltar

Certificados

Produtos e Serviços com Conformidade Avaliada



topo

Resultado da Consulta:

3 Certificado(s)

4 Produtos(s)

0 Serviços(s)

Página 1

Certificador: IQA Nº Certificado: 04P-0002.15-02 Tipo: Produto Emissão: 28/12/2019 Validade: 28/12/2023 Status do Certificado: Ativo Doc.Normativo

CNPJ/CPF	Razão Social / Nome (PF)	Nome fantasia	Endereço	Status	Papel da empresa
	PIRELLI NEUMATICOS S.A.I.C.	PIRELLI NEUMATICOS S.A.I.C.	RUTA 3, KM 40,4 - PROVINCIA DE BUENOS AIRES, -- VIRREY DEL PINO - , - ARGENTINA	ATIVO	FABRICANTE
22301988000595	PROMETEON TYRE GROUP INDUSTRIA BRASIL LTDA.	PROMETEON TYRE GROUP	AV. ELY CORRÊA, 1610 -- DONA MERCEDES - GRAVATAÍ, RS - BRASIL	ATIVO	FABRICANTE
59179838000137	PIRELLI PNEUS LTDA.	PIRELLI PNEUS LTDA.	AV. CAPUAVA, 603 -- VILA HOMERO THON - SANTO ANDRÉ, SP - BRASIL	ATIVO	REPRESENTANTE LEGAL
59179838000218	PIRELLI PNEUS LTDA.	PIRELLI PNEUS LTDA.	AV. JOHN BOYD DUNLOP, 6800 -- CAMPO GRANDE - CAMPINAS, SP - BRASIL	ATIVO	FABRICANTE
59179838002857	PIRELLI PNEUS LTDA.	PIRELLI PNEUS LTDA.	ROD. BR 324, KM 105, S/N -- CENTRO - FEIRA DE SANTANA, BA - BRASIL	ATIVO	FABRICANTE

▼ Marca	▼ Modelo	▼ Importado	▼ Descrição
PIRELLI	PIRELLI 225/75R16 104T SCORPION VERDE ALL SEASON / 24203	NÃO	(F02) 2A2B1C3D3

Certificador: IQA Nº Certificado: 04P-0002.15-53 Tipo: Produto Emissão: 28/12/2019 Validade: 28/12/2023 Status do Certificado: Ativo Doc.Normativo

CNPJ/CPF	Razão Social / Nome (PF)	Nome fantasia	Endereço	Status	Papel da empresa
	PIRELLI NEUMATICOS S.A.I.C.	PIRELLI NEUMATICOS S.A.I.C.	RUTA 3, KM 40,4 - PROVINCIA DE BUENOS AIRES, -- VIRREY DEL PINO - , - ARGENTINA	ATIVO	FABRICANTE
22301988000595	PROMETEON TYRE GROUP INDUSTRIA BRASIL LTDA.	PROMETEON TYRE GROUP	AV. ELY CORRÊA, 1610 -- DONA MERCEDES - GRAVATAÍ, RS - BRASIL	ATIVO	FABRICANTE
59179838000137	PIRELLI PNEUS LTDA.	PIRELLI PNEUS LTDA.	AV. CAPUAVA, 603 -- VILA HOMERO THON - SANTO ANDRÉ, SP - BRASIL	ATIVO	REPRESENTANTE LEGAL
59179838000218	PIRELLI PNEUS LTDA.	PIRELLI PNEUS LTDA.	AV. JOHN BOYD DUNLOP, 6800 -- CAMPO GRANDE - CAMPINAS, SP - BRASIL	ATIVO	FABRICANTE
59179838002857	PIRELLI PNEUS LTDA.	PIRELLI PNEUS LTDA.	ROD. BR 324, KM 105, S/N -- CENTRO - FEIRA DE SANTANA, BA - BRASIL	ATIVO	FABRICANTE

▼ Marca	▼ Modelo	▼ Importado	▼ Descrição
PIRELLI	43 PIRELLI 225/75R16C 118/116R TL CHRONO / 22916	NÃO	(F53) 3A2B4C2

BARATÃO PNEUS EIRELI
CNPJ: 25.115.613/0001-03
I.E: 907.28740-88
AV. MANOEL RIBAS Nº 4636
CEP: 85055-010
(42) 3629-1330
pneusbaratao@gmail.com
Guarapuava – Pr



Município de Rio Bonito do Iguaçu – Paraná

Licitação Modalidade: PREGÃO PRESENCIAL (SRP) Nº. 68/2021-PMRBI.

Objeto: Registro de preços para aquisição de pneus, câmaras de ar e protetores e serviços de alinhamento, balanceamento e cambagem para manutenção de veículos e máquinas da frota municipal.

DECLARAÇÃO DE GARANTIA E PRAZO DE FABRICAÇÃO

Prezados Senhores:

Declaramos para fins de participação no **Pregão Presencial nº 68/2021**, instaurado pela Prefeitura Municipal da cidade de Rio Bonito do Iguaçu, estado do Paraná, que os produtos cotados em nossa Proposta de Preços, são garantidos contra defeitos de fabricação pelo seguinte período:

- Pneus: 05 (cinco) anos.
- Câmaras de ar: 03 (três) anos.
- Protetores: 01 (um) ano.

Declaramos também, que os pneus cotados, serão entregues com data de fabricação igual ou inferior a 06 (seis) meses, no momento de sua entrega.

Por ser a expressão da verdade, firmo a presente.

Guarapuava-Pr, 02 de Setembro de 2021.

BARATÃO PNEUS EIRELI

Fabio Luis Szycha
CPF: 024.197.789-44
RG: 7.336.607-0
Administrador

25 115 613/0001-03

BARATÃO PNEUS EIRELI

RUA SERIEMA, 995 - CONRADINHO

CEP 85055-420 GUARAPUAVA - PR

BARATÃO PNEUS EIRELI
CNPJ: 25.115.613/0001-03
I.E: 907.28740-88
AV. MANOEL RIBAS Nº 4636
CEP: 85055-010
(42) 3629-1330
pneusbaratao@gmail.com
Guarapuava – Pr



Município de Rio Bonito do Iguaçu – Paraná

Licitação Modalidade: PREGÃO PRESENCIAL (SRP) Nº. 68/2021-PMRBI.

Objeto: Registro de preços para aquisição de pneus, câmaras de ar e protetores e serviços de alinhamento, balanceamento e cambagem para manutenção de veículos e máquinas da frota municipal.

DECLARAÇÃO DE LOGÍSTICA REVERSA

Declaramos para fins de participação no **Pregão Presencial nº 68/2021**, instaurado pela Prefeitura Municipal de Manoel Ribas-Pr, que esta empresa atende ao conteúdo da Lei Federal nº 12.305/2010, art. 33 e Resolução CONAMA nº 416/2009, em seu Art. 1º, parágrafo 1º, no que se refere ao cumprimento das regras de logística reversa, mesmo após o termino de validade do pregão, sem custo ao Município.

Declaramos também, que os pneus inservíveis recolhidos, serão destinados a empresa contratada **XIBIU COMÉRCIO E RECICLAGEM DE PNEUS LTDA**, CNPJ/MF nº **82.064.882/0001-13**, estabelecida na Rua Lourenço Grabowski nº 329, na cidade de Araucária-Pr, a qual dará a destinação final dos referidos pneus.

Por ser a expressão da verdade, firmamos a presente.

Guarapuava-Pr, 02 de Setembro de 2021.

BARATÃO PNEUS EIRELI

Fabio Luis Szychta
CPF: 024.197.789-44
RG: 7.336.607-0
Administrador

25 115 613/0001-03

BARATÃO PNEUS EIRELI

RUA SÉRIEMA, 995 - CONRADINHO

CEP 85055-420 GUARAPUAVA - PR



Ministério do Meio Ambiente
Instituto Brasileiro do Meio Ambiente e dos Recursos Naturais Renováveis
CADASTRO TÉCNICO FEDERAL
CERTIFICADO DE REGULARIDADE - CR



Registro n.º	Data da consulta:	CR emitido em:	CR válido até:
73514	16/06/2021	16/06/2021	16/09/2021

Dados básicos:

CNPJ : 59.179.838/0002-18
Razão Social : PIRELLI PNEUS S/A
Nome fantasia : PIRELLI PNEUS
Data de abertura : 02/01/1970

Endereço:

logradouro: AV. JOHN BOYD DUNLOP
N.º: 6800 Complemento:
Bairro: CAMPO GRANDE Município: CAMPINAS
CEP: 13059-740 UF: SP

**Cadastro Técnico Federal de Atividades Potencialmente Poluidoras
e Utilizadoras de Recursos Ambientais – CTF/APP**

Código	Descrição
21-45	Importação de pneus e similares - Resolução CONAMA nº 416/2009
21-43	Importação de veículos automotores para uso próprio - Lei nº 8.723/1993
21-27	Porte e uso de motosserra - Lei nº 12.651/2010: art. 69, § 1º
9-5	Fabricação de câmara de ar
9-6	Fabricação de pneumáticos
9-7	Recondicionamento de pneumáticos

Conforme dados disponíveis na presente data, CERTIFICA-SE que a pessoa jurídica está em conformidade com as obrigações cadastrais e de prestação de informações ambientais sobre as atividades desenvolvidas sob controle e fiscalização do Ibama, por meio do CTF/APP.

O Certificado de Regularidade emitido pelo CTF/APP não desobriga a pessoa inscrita de obter licenças, autorizações, permissões, concessões, alvarás e demais documentos exigíveis por instituições federais, estaduais, distritais ou municipais para o exercício de suas atividades

O Certificado de Regularidade emitido pelo CTF/APP não habilita o transporte e produtos e subprodutos florestais e faunísticos.

Chave de autenticação	HGIK5Q47TPFMBZ57
------------------------------	------------------

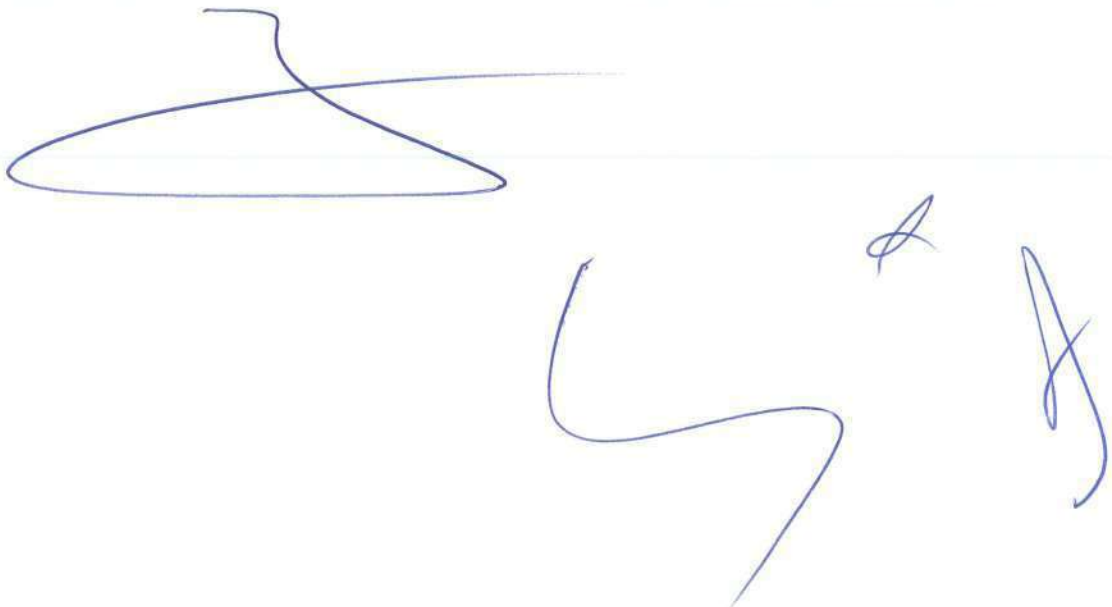



Ministério do Meio Ambiente
Instituto Brasileiro do Meio Ambiente e dos Recursos Naturais Renováveis
CADASTRO TÉCNICO FEDERAL
CERTIFICADO DE REGULARIDADE - CR



Registro n.º	Data da consulta:	CR emitido em:	CR válido até:
6497408	16/06/2021	16/06/2021	16/09/2021

Dados básicos:

CNPJ : 22.301.988/0004-04
Razão Social : PROMETEON TYRE GROUP INDÚSTRIA BRASIL LTDA.
Nome fantasia : PROMETEON TYRE GROUP INDÚSTRIA BRASIL LTDA.
Data de abertura : 11/06/2015

Endereço:

logradouro: AVENIDA ALEXANDRE DE GUSMÃO
N.º: 487 Complemento: HSE - PORTA H
Bairro: VILA HOMERO THON Município: SANTO ANDRE
CEP: 09111-310 UF: SP

**Cadastro Técnico Federal de Atividades Potencialmente Poluidoras
e Utilizadoras de Recursos Ambientais – CTF/APP**

Código	Descrição
21-45	Importação de pneus e similares - Resolução CONAMA nº 416/2009
21-3	Utilização de substâncias controladas - Protocolo de Montreal
9-5	Fabricação de câmara de ar
9-6	Fabricação de pneumáticos
9-7	Recondicionamento de pneumáticos

Conforme dados disponíveis na presente data, CERTIFICA-SE que a pessoa jurídica está em conformidade com as obrigações cadastrais e de prestação de informações ambientais sobre as atividades desenvolvidas sob controle e fiscalização do Ibama, por meio do CTF/APP.

O Certificado de Regularidade emitido pelo CTF/APP não desobriga a pessoa inscrita de obter licenças, autorizações, permissões, concessões, alvarás e demais documentos exigíveis por instituições federais, estaduais, distritais ou municipais para o exercício de suas atividades

O Certificado de Regularidade emitido pelo CTF/APP não habilita o transporte e produtos e subprodutos florestais e faunísticos.

Chave de autenticação	RZLNYK372J753RKB
------------------------------	------------------



Ministério do Meio Ambiente
Instituto Brasileiro do Meio Ambiente e dos Recursos Naturais Renováveis
CADASTRO TÉCNICO FEDERAL
CERTIFICADO DE REGULARIDADE - CR



Registro n.º	Data da consulta:	CR emitido em:	CR válido até:
6718190	31/08/2021	31/08/2021	30/11/2021

Dados básicos:

CNPJ: 25.115.613/0001-03
Razão Social: BARATAO PNEUS EIRELI
Nome fantasia: BARATAO PNEUS EIRELI
Data de abertura: 01/07/2016

Endereço:

logradouro: RUA SERIEMA
N.º: 995
Bairro: CONRADINHO
CEP: 85055-420
Complemento:
Município: GUARAPUAVA
UF: PR

**Cadastro Técnico Federal de Atividades Potencialmente Poluidoras
e Utilizadoras de Recursos Ambientais – CTF/APP**

Código	Descrição
21-45	Importação de pneus e similares - Resolução CONAMA nº 416/2009
9-7	Recondicionamento de pneumáticos

Conforme dados disponíveis na presente data, CERTIFICA-SE que a pessoa jurídica está em conformidade com as obrigações cadastrais e de prestação de informações ambientais sobre as atividades desenvolvidas sob controle e fiscalização do Ibama, por meio do CTF/APP.

O Certificado de Regularidade emitido pelo CTF/APP não desobriga a pessoa inscrita de obter licenças, autorizações, permissões, concessões, alvarás e demais documentos exigíveis por instituições federais, estaduais, distritais ou municipais para o exercício de suas atividades

O Certificado de Regularidade emitido pelo CTF/APP não habilita o transporte e produtos e subprodutos florestais e faunísticos.

Chave de autenticação	S3TR72YAJ5AF2PIS
------------------------------	------------------



Ministério do Meio Ambiente
Instituto Brasileiro do Meio Ambiente e dos Recursos Naturais Renováveis
CADASTRO TÉCNICO FEDERAL
CERTIFICADO DE REGULARIDADE - CR



Registro n.º	Data da consulta:	CR emitido em:	CR válido até:
193303	19/08/2021	19/08/2021	19/11/2021

Dados básicos:

CNPJ : 55.989.834/0001-63
Razão Social : IRBO INDUSTRIA DE ARTEFATOS DE BORRACHA LTDA
Nome fantasia : IRBO
Data de abertura : 07/08/0067

Endereço:

logradouro: RUA SYLVIO DE MAGALHÃES PADILHA
N.º: 1240 Complemento:
Bairro: DISTRITO INDUSTRIAL Município: RIBEIRAO PRETO
CEP: 14072-102 UF: SP

**Cadastro Técnico Federal de Atividades Potencialmente Poluidoras
e Utilizadoras de Recursos Ambientais – CTF/APP**

Código	Descrição
9-1	Beneficiamento de borracha natural

Conforme dados disponíveis na presente data, CERTIFICA-SE que a pessoa jurídica está em conformidade com as obrigações cadastrais e de prestação de informações ambientais sobre as atividades desenvolvidas sob controle e fiscalização do Ibama, por meio do CTF/APP.

O Certificado de Regularidade emitido pelo CTF/APP não desobriga a pessoa inscrita de obter licenças, autorizações, permissões, concessões, alvarás e demais documentos exigíveis por instituições federais, estaduais, distritais ou municipais para o exercício de suas atividades

O Certificado de Regularidade emitido pelo CTF/APP não habilita o transporte e produtos e subprodutos florestais e faunísticos.

Chave de autenticação	4GXWGRQ99QIJTNMT
------------------------------	------------------



Ministério do Meio Ambiente
Instituto Brasileiro do Meio Ambiente e dos Recursos Naturais Renováveis
CADASTRO TÉCNICO FEDERAL
CERTIFICADO DE REGULARIDADE - CR



Registro n.º	Data da consulta:	CR emitido em:	CR válido até:
499850	21/06/2021	21/06/2021	21/09/2021

Dados básicos:
CNPJ : 00.934.658/0001-70
Razão Social : TORTUGA PRODUTOS DE BORRACHA LTDA
Nome fantasia : TORTUGA CAMARAS DE AR
Data de abertura : 25/11/1995

Endereço:
logradouro: AVENIDA DAS ARAUCARIAS
N.º: 5.500 Complemento:
Bairro: CIAR Município: ARAUCARIA
CEP: 83707-065 UF: PR

**Cadastro Técnico Federal de Atividades Potencialmente Poluidoras
e Utilizadoras de Recursos Ambientais – CTF/APP**

Código	Descrição
21-45	Importação de pneus e similares - Resolução CONAMA nº 416/2009
9-6	Fabricação de pneumáticos

Conforme dados disponíveis na presente data, CERTIFICA-SE que a pessoa jurídica está em conformidade com as obrigações cadastrais e de prestação de informações ambientais sobre as atividades desenvolvidas sob controle e fiscalização do Ibama, por meio do CTF/APP.

O Certificado de Regularidade emitido pelo CTF/APP não desobriga a pessoa inscrita de obter licenças, autorizações, permissões, concessões, alvarás e demais documentos exigíveis por instituições federais, estaduais, distritais ou municipais para o exercício de suas atividades

O Certificado de Regularidade emitido pelo CTF/APP não habilita o transporte e produtos e subprodutos florestais e faunísticos.

Chave de autenticação	Z7Y5TPGQXIX1UHH3
------------------------------	------------------

(Handwritten signatures and scribbles)

CARTÓRIO AZEVEDO BASTOS 1º OFÍCIO DE REGISTRO CIVIL DAS PESSOAS NATURAIS
E TABELIONATO DE NOTAS - Código CNJ 06.870-0
Av. Presidente Epitácio Pessoa, 1141 - Bairro São Estevão - João Pessoa/PB - CEP 58020-900 - www.azevedobastos.net.br - Tel: (33) 3344-6041 - Fax: (33) 3344-5354

Autenticação Digital
De acordo com os artigos 1º, 3º e 7º inc. V 8º, 41 e 52 da Lei Federal 8.935/1994 e Art. 9º Inc. XII da Lei Estadual 9.721/2008 autentico a presente imagem digitalizada, reprodução fiel do documento apresentado e conferido neste ato. O referido é verdade. Dou fé.

Cód. Autenticação: 79222509171422040709-1; Data: 25/09/2017 14:28:47

Selo Digital de Fiscalização Tipo Normal C: AFT61292-L3AI;
Valor Total do Ato: R\$ 4,12
Confira os dados do ato em: <https://selodigital.tpb.jus.br>



PIRELLI PNEUS LTDA



CNPJ 59.179.838/0005-60

Santo André, 11 de Dezembro de 2014

DECLARAÇÃO

A Pirelli Pneus LTDA garante os produtos fabricados pelas empresas Pirelli no mundo, conforme origem estampada nos flancos, comercializados em todo o território nacional, contra qualquer eventual defeito de fabricação que venha a ser constatado. Os termos da garantia estão contidos no nosso "Manual de Orientação de Uso e Garantia".

Os Pneus Pirelli gozam de garantia máxima de fabricação contra falhas no projeto, matéria prima ou mão de obra, de até 5 anos da data de sua compra, devidamente comprovada. Os pneus serão substituídos em até 72 horas após constatação da falha no processo de fabricação comprovados através do laudo técnico Pirelli.

Declaramos para os devidos fins, que a Pirelli possui corpo técnico responsável pela garantia e caso haja qualquer reclamação relativa a produto de nossa fabricação, solicitamos que ligue para a Pirelli (SAC 0800-728-7638 - Ligação gratuita), onde você será instruído sobre como proceder a sua reclamação, ou acesse ao site www.pirelli.com.br e encontre um Revendedor Autorizado mais próximo para encaminhar o produto para análise pelos técnicos da Pirelli ou Técnicos credenciados.

Sem mais para o momento, subscrevendo-nos cordialmente.

Pedro Teixeira Barroso
PEDRO TEIXEIRA BARROSO
Gerencia Concorrência Pública
Pirelli Pneus LTDA

Avenida Capuava, 603 - Santo André - SP - Brasil
Cep.09111-000 - Tel. (11) 4998-3983 - Fax (11) 4998-3879

ORCPN - 28.º SUBDISTRITO DO JARDIM PAULISTA
RUA COMENDADOR MIGUEL CALFAT, 70 - VILA OLÍMPIA - SÃO PAULO/SP - CEP: 04187-000
FONE: (11) 3045-8424 - FAX: (11) 3045-8039 - E-MAIL: 28OFICIAL@TJSP.CORREIOS

JOAQUIM CARLOS MINHOTO
OFICIAL DELEGADO

Reconheço, por semelhança, a firma de PEDRO TEIXEIRA BARROSO,
São Paulo, 12 de dezembro de 2014.
Em testemunho da verdade.

Válido somente com selo de autenticidade
Preço por firma R\$ 4,50 - Total R\$ 4,50 (20141212130034/OP:05)

Cartório de Registro Civil do 28.º Subdistrito do Jardim Paulista
JOAQUIM CARLOS MINHOTO
OFICIAL DELEGADO
FIRMA
1032AB068795

Leandro Andrade Pacheco
Escritório Autorizado

REPÚBLICA FEDERATIVA DO BRASIL
ESTADO DA PARAÍBA
CARTÓRIO AZEVEDO BASTOS
FUNDADO EM 1888

PRIMEIRO REGISTRO CIVIL DE NASCIMENTO E ÓBITOS E PRIVATIVO DE CASAMENTOS, INTERDIÇÕES E TUTELAS DA COMARCA DE JOÃO PESSOA

Av. Epitácio Pessoa, 1145 Bairro dos Estados 58030-00, João Pessoa PB
Tel.: (83) 3244-5404 / Fax: (83) 3244-5484
http://www.azevedobastos.not.br
E-mail: cartorio@azevedobastos.not.br



DECLARAÇÃO DE SERVIÇO DE AUTENTICAÇÃO DIGITAL

O Bel. Válber Azevêdo de Miranda Cavalcanti, Oficial do Primeiro Registro Civil de Nascimentos e Óbitos e Privativo de Casamentos, Interdições e Tutelas com atribuição de autenticar e reconhecer firmas da Comarca de João Pessoa Capital do Estado da Paraíba, em virtude de Lei, etc...

DECLARO ainda que, para garantir transparência e segurança jurídica de todos os atos oriundos da atividade Notarial e Registral no Estado da Paraíba, foi instituído pela Lei Nº 10.132, de 06 de novembro de 2013, a aplicação obrigatória de um Selo Digital de Fiscalização Extrajudicial em todos os atos de notas e registro, composto de um código único (por exemplo: Selo Digital: ABC12345-X1X2) e dessa forma, cada autenticação processada pela nossa Serventia pode ser verificada e confirmada tantas vezes quanto for necessário através do site do Tribunal de Justiça do Estado da Paraíba, endereço <https://corregedoria.tjpb.jus.br/selo-digital/>.

Autenticação digital do documento faz prova de que, na data e hora em que ela foi realizada, a empresa FABI RECAPAGENS DE PNEUS LTDA tinha posse de um documento com as mesmas características que foram reproduzidas na cópia autenticada, sendo da empresa FABI RECAPAGENS DE PNEUS LTDA a responsabilidade, única e exclusiva, pela idoneidade do documento apresentado a este Cartório.

Nesse sentido, declaro que a FABI RECAPAGENS DE PNEUS LTDA assumiu, nos termos do artigo 8º, §1º, do Decreto nº 10.278/2020, que regulamentou o artigo 3º, inciso X, da Lei Federal nº 13.874/2019 e o artigo 2º-A da Lei Federal 12.682/2012, a responsabilidade pelo processo de digitalização dos documentos físicos, garantindo perante este Cartório e terceiros, a sua autoria e integridade.

De acordo com o disposto no artigo 2º-A, §7º, da Lei Federal nº 12.682/2012, o documento em anexo, identificado individualmente em cada Código de Autenticação Digital¹ ou na referida sequência, poderá ser reproduzido em papel ou em qualquer outro meio físico.

Esta DECLARAÇÃO foi emitida em 30/08/2021 11:53:36 (hora local) através do sistema de autenticação digital do Cartório Azevedo Bastos, de acordo com o Art. 1º, 10º e seus §§ 1º e 2º da MP 2200/2001, como também, o documento eletrônico autenticado contendo o Certificado Digital do titular do Cartório Azevedo Bastos, poderá ser solicitado diretamente a empresa FABI RECAPAGENS DE PNEUS LTDA ou ao Cartório pelo endereço de e-mail autentica@azevedobastos.not.br Para informações mais detalhadas deste ato, acesse o site <https://autdigital.azevedobastos.not.br> e informe o Código de Autenticação Digital

Esta Declaração é válida por tempo indeterminado e está disponível para consulta em nosso site.

¹Código de Autenticação Digital: 79222509171422040709-1

²Legislações Vigentes: Lei Federal nº 8.935/94, Lei Federal nº 10.406/2002, Medida Provisória nº 2200/2001, Lei Federal nº 13.105/2015, Lei Estadual nº 8.721/2008, Lei Estadual nº 10.132/2013, Provimento CGJ Nº 003/2014 e Provimento CNJ Nº 100/2020.

O referido é verdade, dou fé.

CHAVE DIGITAL

00005b1d734fd94f057f2d69fe6bc05b69794ae2568b96ab46bd4866143f6f980e5c07566f56dc9673f9e739932d227e49d5c643d7cbca741a634896a560d0312cd2915e69546904e4e5d4a2ac9e1652



Presidência da República
Casa Civil
Medida Provisória Nº 2.200-2,
de 24 de agosto de 2001.



Crítérios de Reposição
Em caso de defeito constatado dentro do prazo de garantia e observado o prazo legal para notificação do mesmo à nossa companhia, bem como nos casos em que a empresa, por mera liberalidade, realize a substituição do produto, esta será feita da seguinte forma:

a.1. Com abatimento de preço proporcional ao resíduo remanescente da banda de rodagem;
a.2. As câmaras de ar ou protetores serão repostos sem qualquer ônus ao cliente.

Situações Não Cobertas pela Garantia

A garantia concedida não é válida nas seguintes situações:

- Pneus raspados ou recalçados;
- Pneus ressurcados ou "riscados", exceto aqueles com marcação "regroovable" cujo trabalho tenha sido efetuado de acordo com as normas da nossa companhia;
- Pneus que tenham sido utilizados em desacordo com a sua especificação de uso;
- Pneus que apresentarem resíduo de banda de rodagem inferior a 1,6 mm em qualquer uma das posições dos indicadores de desgaste (TWI) quando existente;
- Pneus cujas matrículas de produção se encontrarem ilegíveis, adulteradas ou cortadas;
- Falhas decorrentes de mau uso e aquelas de natureza acidental, tais como desgaste prematuro ou irregular dos pneus devido a problemas mecânicos do veículo ou fatores ligados ao emprego do mesmo;
- Pneus que apresentem ondulações nos flancos ou bolhas, decorrentes de impacto contra obstáculos ou buraco;
- Pneus que apresentem avarias ou separação de seus compostos (banda de rodagem, flancos, carcaça ou talões) decorrentes de uso com insuficiência de pressão ou sobrecarga;
- Furos, cortes e quebras de carcaça, devido a avarias acidentais, decorrentes de severidade excessiva de acelerações bruscas (deslizamentos, patinagem e acelerações bruscas);
- Pneus e câmaras de ar com sinais de emprego com insuficiência de pressão ou excesso de carga;
- Pneus com avarias nos talões e frisos devido à montagem/desmontagem com ferramentas e/ou equipamentos inadequados ou aros incorretos;
- Pneus, câmaras de ar e protetores com problemas decorrentes de armazenagem imprópria ou contaminação por produtos químicos;
- Câmaras de ar com mais de 3 reparações;
- Câmaras de ar e protetores com danos ou avarias de montagem;
- Outras falhas comprovadamente relacionadas ao uso e/ou manutenção dos pneus ou de caráter acidental.

Seguindo as instruções contidas neste manual você evita comprometer o pneu. **IMPORTANTE** para nós, a sua segurança e a da sua família.

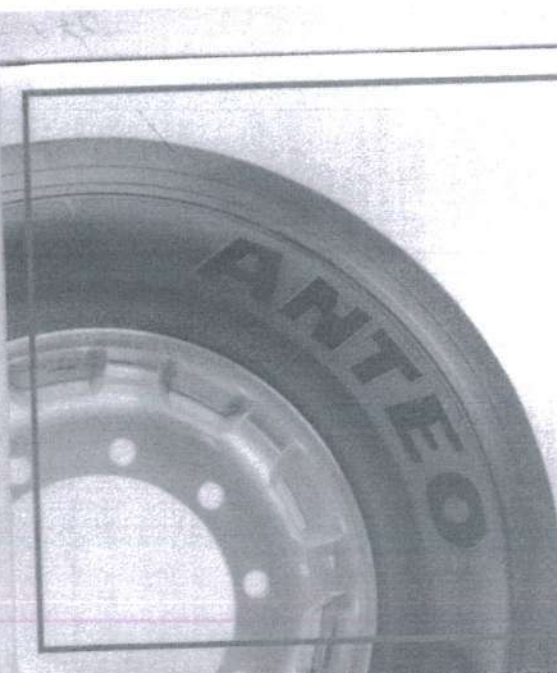

ANTEOTM

**MANUAL DE ORIENTAÇÃO
USO E GARANTIA**

Anteo is a brand of Prometeon Tyre Group
prometeon.com
sac.pneus@prometeon.com
SAC: 0800 728 7638



CARTÓRIO AZEVEDO BASTOS 1º OFÍCIO DE REGISTRO CIVIL DAS PESSOAS NATURAIS
E TABELIONATO DE NOTAS - Código CNJ 06.876-0
Al. Presidente Epitácio Pessoa, 1145 - Barra Das Estrelas - João Pessoa/PB - CEP 53030-000 @ www.cartorioazevedobastos.br - Tel: (51) 2544-5454 - Fax: (51) 2544-8454

Autenticação Digital
De acordo com os artigos 1º, 3º e 7º inc. V 8º, 41 e 52 da Lei Federal 8.933/1994 e Art. 9º Inc. XII da Lei Estadual 8.721/2008 autentico a presente imagem digitalizada, reprodução fiel do documento apresentado e conferido neste ato. O referido é verdade. Dou fé.

Cod. Autenticação: 79220907191003080385-1; Data: 09/07/2019 10:09:49

Selo Digital de Fiscalização Tipo Normal C: A1U37641-BB27;
Valor Total do Ato: R\$ 4,42

Valter Azevedo de Miranda Cavalcanti
Tábil

Confira os dados do ato em: <https://selodigital.tjpb.jus.br>

LEIA ATENTAMENTE ESTE MANUAL e siga rigorosamente suas orientações.

Lembre-se: um bom produto também depende de uma manutenção regular, inclusive para evitar a perda de garantia.

havendo necessidade de alguma orientação ou se você deseja fazer sugestões sobre os produtos adquiridos, estamos à sua disposição através do nosso CENTRO DE ATENDIMENTO AO CLIENTE. LIGUE GRÁTIS (0800 728 7638) OU ENVIE UM EMAIL PARA SAC.PNEUS@PROMIETECN.COM.

RECOMENDAÇÕES DE USO E MANUTENÇÃO

Manual dos pneus:
Utilize nas operações de manutenção para evitar acidentes.

Montagem dos pneus:

- Deve ser feita em atos corretos e em perfeito estado.
- Com ferramentas e processos adequados e por profissional experiente.
- Em pneus novos que exigem câmaras de ar, instale câmaras e protetores novos de medida adequada ao pneu.
- Em pneus novos "sem câmara", substitua as válvulas por outras novas.
- Em pneus "sem câmara", nunca deve ser feita montagem com câmara de ar.

Num mesmo eixo, é recomendável que se mantenham pneus de mesma marca, tipo ou medida.

Controle as pressões:

- Conforme recomendações do fabricante do veículo.
- Somente com os pneus frios, pois quando quentes podem alterar a pressão.
- Pelo menos uma vez por semana ou sempre antes de iniciar uma nova atividade.
- Com calibradores aferidos.
- Nunca aperte e pressão esvaziando os pneus quentes, pois este procedimento pode causar danos irreparáveis à carga.

Coloque sempre as tampinhas nas válvulas.

Faça balanceamento das rodas:

- Por ocasião da troca dos pneus.
- Sempre que surgirem vibrações.
- Periodicamente conforme a necessidade e uso do veículo.

Controle o alinhamento:

- Por ocasião da troca dos pneus.
- Sempre que os pneus apresentarem desgastes irregulares.
- Após impactos em buracos ou obstáculos.
- Sempre que o veículo apresentar tendência de deriva ou instabilidade.
- Sempre que forem substituídos componentes da suspensão ou direção.
- Periodicamente conforme a necessidade e uso do veículo.

Durante o dirigir evite:

- Impactos em buracos e obstáculos respeitando a segmentação do produto.
- Arrançadas e freadas bruscas.
- Subidas ou roçamentos no meio-fio.
- Velocidades incompatíveis com o tipo e condição da estrada, assim como com o tipo de pneu.
- Paradas sobre oleos, solventes ou outros derivados de petróleo.

Faça o teste:

- De acordo com o esquema recomendado no manual do fabricante do veículo/máquina.
- Periodicamente conforme a necessidade e uso do veículo.
- De preferência, com todos os pneus.

Advertências:

Qualquer forma de utilização dos produtos, que não a sua utilização em veículos automotores para os quais esses produtos tenham sido devidamente homologados, é de responsabilidade exclusiva do usuário e pode trazer sérias consequências à saúde e segurança.

Os pneus são constituídos de materiais têxteis, metálicos e compostos de borracha, além de diversas substâncias químicas. Portanto nunca queime os pneus, pois a combustão de pneus exige condições técnicas específicas. A combustão fora dessas condições produz gases que podem ser nocivos à saúde e ao meio ambiente. Em caso de inalação desses gases, recomendamos procurar um médico.

O emprego dos pneus novos ou usados para fins diversos de sua destinação específica em veículos/máquinas pode causar acidentes e trazer sérias consequências à saúde. Portanto:

- Evite sua armazenagem ao tempo;
- Evite contato prolongado com a pele; e
- Não faça ingestão de seus componentes.

IMPORTANTE - Examine periodicamente as condições dos pneus (pressão, integridade da banda de rodagem, dos flancos e dos talões, existência de pedras ou outros objetos encravados no desancho, desgastes). Sempre que notar alterações no produto (tais como bolhas, cortes, danos e avarias ou sinais de envelhecimento), ou na dirigibilidade do veículo/máquina (ex: vibrações na direção, perda de estabilidade, deriva, ruídos, etc.), procure um Revendedor ou chame através do telefone confido neste manual.

Garantia dos Produtos:

Garantimos os produtos objeto deste manual, comercializados em todo o território nacional, contra qualquer eventual defeito de fabricação que venha a ser constatado durante seu uso, excluindo-se desta garantia as avarias de natureza acidental e aqueles decorrentes do uso inadequado do produto. Os nossos pneus gozam de garantia de fabricação contra falhas no projeto, matéria-prima ou mão-de-obra, de até 60 meses da data de sua compra, devidamente comprovada. Caso o contravente de compra não esteja disponível, será considerada a data de fabricação do pneu, verificada na sua matrícula para efeitos de contagem do prazo de garantia.

Os pneus, câmaras de ar e protetores que apresentarem avarias serão analisados pelos nossos técnicos ou pelos revendedores treinados para esse fim. Caso você tenha qualquer reclamação relativa aos produtos de nossa fabricação, ligue 0800 728 7638 (ligação grátis), onde você será instruído sobre como proceder à sua reclamação. Caso seja constatado o defeito do produto através de exame técnico do mesmo, a nossa companhia procederá a reposição do bem, conforme os "critérios de reposição" especificados neste manual.

No ato da compra, exija Nota Fiscal ou cupom e rejeite produtos ressecados e com aparência envelhecida, uma vez que os pneus, independentemente de uso, podem sofrer envelhecimento dos componentes que os constituem, em virtude das condições de armazenamento a que foram submetidos.

Os pneus que utilizam câmaras de ar e/ou protetores deverão ser apresentados para exame juntamente com esses acessórios. A falta de apresentação desses acessórios (câmara de ar e protetor) poderá prejudicar ou impossibilitar a análise técnica, acarretando a inaplicabilidade da garantia.

Submeta periodicamente seus pneus à avaliação de um profissional capacitado (inclusive os pneus de estipe), principalmente se seus pneus tiverem mais de 5 anos, a fim de identificá-los:

- Se os pneus não apresentem desgastes irregulares;
- Se não existirem pedras ou outros objetos encravados no desenho dos pneus;
- Se os pneus não estão perdendo pressão. O uso prolongado de pneus com perda de pressão pode ocasionar danos estruturais aos pneus, levando à necessidade de substituição;
- Se os pneus não apresentarem avarias. Pneus avançados ou danificados devem ser reparados. Caso o conserto não seja possível, seguindo as normas ABNT vigente, os mesmos devem ser substituídos;
- Se não foram atingidos os indicadores de desgaste (TWM) dos pneus (quando existentes), o que determina legalmente a necessidade de substituição;
- Se os pneus não apresentarem sinais de envelhecimento ou deterioração por exposição a intempéries e substâncias agressivas. Caso qualquer dessas situações seja constatada, proceda à substituição dos pneus;

Consertos de furos nos pneus:
Devem ser feitos por profissional experiente, com ferramentas e materiais adequados.
Os furos nos pneus devem ser limpos e preenchidos para evitar infiltrações de umidade.
Utilize sempre os reparos recomendados e aprovados na norma ABNT vigente.
Devem respeitar a norma ABNT vigente e as instruções do fabricante dos materiais que serão utilizados no conserto.
A unidade pode causar deteriorações na estrutura do pneu e separação dos componentes, comprometendo sua segurança e a garantia dos produtos.

Reconstrução dos pneus (recapuchagem ou recapagem) - Não aplicável à linha Agricultura/OTR:
• Deve ser feita somente quando a carcaça se encontra em condições adequadas.
• Deve seguir a norma vigente da ABNT.
• Deve ser feita com equipamentos, materiais e processos adequados por profissionais devidamente habilitados.

IMPORTANTE - RODAR COM PNEUS COM BAIXA PRESSÃO, SOBRECARGA, RODAS DESBALANÇADAS, COM FUROS MAL REPARADOS OU VEÍCULO/MÁQUINA DESALINHADO COMPROMETE A SEGURANÇA, DURABILIDADE E DESEMPENHO DOS SEUS PNEUS, ALÉM DE ACARREJAR A PERDA DA GARANTIA.

Não recomendamos a aplicação interna ou externa de produtos químicos em seus pneus ou câmaras de ar que tenham na sua composição elementos que comprometam o composto de borracha, como, por exemplo, solventes e emulsificadores à base de derivados de petróleo e "sprays" para reparos. Esses produtos podem comprometer o pneu e afetar o seu desempenho e segurança, além de acarretar a perda da garantia.

A armazenagem de pneus deve ser feita em locais frescos, secos e cobertos e com pequena incidência de luz. Não deixe pneus, câmaras ou protetores armazenados sob sol ou expostos à ação de intempéries.

Não recomendamos a aplicação interna ou externa de produtos químicos em seus pneus ou câmaras de ar que tenham na sua composição elementos que comprometam o composto de borracha, como, por exemplo, solventes e emulsificadores à base de derivados de petróleo e "sprays" para reparos. Esses produtos podem comprometer o pneu e afetar o seu desempenho e segurança, além de acarretar a perda da garantia.

A armazenagem de pneus deve ser feita em locais frescos, secos e cobertos e com pequena incidência de luz. Não deixe pneus, câmaras ou protetores armazenados sob sol ou expostos à ação de intempéries.

Não recomendamos a aplicação interna ou externa de produtos químicos em seus pneus ou câmaras de ar que tenham na sua composição elementos que comprometam o composto de borracha, como, por exemplo, solventes e emulsificadores à base de derivados de petróleo e "sprays" para reparos. Esses produtos podem comprometer o pneu e afetar o seu desempenho e segurança, além de acarretar a perda da garantia.

A armazenagem de pneus deve ser feita em locais frescos, secos e cobertos e com pequena incidência de luz. Não deixe pneus, câmaras ou protetores armazenados sob sol ou expostos à ação de intempéries.

Não recomendamos a aplicação interna ou externa de produtos químicos em seus pneus ou câmaras de ar que tenham na sua composição elementos que comprometam o composto de borracha, como, por exemplo, solventes e emulsificadores à base de derivados de petróleo e "sprays" para reparos. Esses produtos podem comprometer o pneu e afetar o seu desempenho e segurança, além de acarretar a perda da garantia.

A armazenagem de pneus deve ser feita em locais frescos, secos e cobertos e com pequena incidência de luz. Não deixe pneus, câmaras ou protetores armazenados sob sol ou expostos à ação de intempéries.

Não recomendamos a aplicação interna ou externa de produtos químicos em seus pneus ou câmaras de ar que tenham na sua composição elementos que comprometam o composto de borracha, como, por exemplo, solventes e emulsificadores à base de derivados de petróleo e "sprays" para reparos. Esses produtos podem comprometer o pneu e afetar o seu desempenho e segurança, além de acarretar a perda da garantia.



CARTÓRIO AZEVEDO BASTOS 1º OFÍCIO DE REGISTRO CIVIL DAS PESSOAS NATURAIS E TABELIONATO DE NOTAS - Código CNJ 06.876-0
R. Presidente Epitácio Pessoa, 1146 - Barra Dos Estudantes - João Pessoa/PB - CEP 53021-000 ou www.cartorioazevedobastos.br - Tel: (51) 3245-5484 - Fax: (51) 3245-5481

Autenticação Digital
De acordo com os artigos 1º, 3º e 7º inc. V 8º, 41 e 62 da Lei Federal 8.933/1994 e Art. 6º Inc. XII da Lei Estadual 8.721/2008 autentico a presente imagem digitalizada, reprodução fiel do documento apresentado e conteúdo nele(f)ito. O referido é verdade. Dou fé.

Cód. Autenticação: 79220907191003080385-2; Data: 09/07/2019 10:09:49

Seio Digital de Fiscalização Tipo Normal C: AIU37640-TOFV
Valor Total do Ato: R\$ 4,42

Valder Azevedo de Miranda Cavalcanti
Titular
Confira os dados do ato em: <https://seiodigital.tjpb.jus.br>

REPÚBLICA FEDERATIVA DO BRASIL
ESTADO DA PARAÍBA
CARTÓRIO AZEVEDO BASTOS
FUNDADO EM 1888

PRIMEIRO REGISTRO CIVIL DE NASCIMENTO E ÓBITOS E PRIVATIVO DE CASAMENTOS, INTERDIÇÕES E TUTELAS DA COMARCA DE JOÃO PESSOA

Av. Epitácio Pessoa, 1145 Bairro dos Estados 58030-00, João Pessoa PB
Tel.: (83) 3244-5404 / Fax: (83) 3244-5484
<http://www.azevedobastos.not.br>
E-mail: cartorio@azevedobastos.not.br

DECLARAÇÃO DE SERVIÇO DE AUTENTICAÇÃO DIGITAL

O Bel. Válber Azevêdo de Miranda Cavalcanti, Oficial do Primeiro Registro Civil de Nascimentos e Óbitos e Privativo de Casamentos, Interdições e Tutelas com atribuição de autenticar e reconhecer firmas da Comarca de João Pessoa Capital do Estado da Paraíba, em virtude de Lei, etc...

DECLARO ainda que, para garantir transparência e segurança jurídica de todos os atos oriundos da atividade Notarial e Registral no Estado da Paraíba, foi instituído pela Lei nº 10.132, de 06 de novembro de 2013, a aplicação obrigatória de um Selo Digital de Fiscalização Extrajudicial em todos os atos de notas e registro, composto de um código único (por exemplo: Selo Digital: ABC12345-X1X2) e dessa forma, cada autenticação processada pela nossa Serventia pode ser verificada e confirmada tantas vezes quanto for necessário através do site do Tribunal de Justiça do Estado da Paraíba, endereço <https://corregedoria.tjpb.jus.br/selo-digital/>.

Autenticação digital do documento faz prova de que, na data e hora em que ela foi realizada, a empresa FABI RECAPAGENS DE PNEUS LTDA tinha posse de um documento com as mesmas características que foram reproduzidas na cópia autenticada, sendo da empresa FABI RECAPAGENS DE PNEUS LTDA a responsabilidade, única e exclusiva, pela idoneidade do documento apresentado a este Cartório.

Nesse sentido, declaro que a FABI RECAPAGENS DE PNEUS LTDA assumiu, nos termos do artigo 8º, §1º, do Decreto nº 10.278/2020, que regulamentou o artigo 3º, inciso X, da Lei Federal nº 13.874/2019 e o artigo 2º-A da Lei Federal 12.682/2012, a responsabilidade pelo processo de digitalização dos documentos físicos, garantindo perante este Cartório e terceiros, a sua autoria e integridade.

De acordo com o disposto no artigo 2º-A, §7º, da Lei Federal nº 12.682/2012, o documento em anexo, identificado individualmente em cada Código de Autenticação Digital¹ ou na referida sequência, poderá ser reproduzido em papel ou em qualquer outro meio físico.

Esta DECLARAÇÃO foi emitida em 30/08/2021 11:54:59 (hora local) através do sistema de autenticação digital do Cartório Azevedo Bastos, de acordo com o Art. 1º, 10º e seus §§ 1º e 2º da MP 2200/2001, como também, o documento eletrônico autenticado contendo o Certificado Digital do titular do Cartório Azevedo Bastos, poderá ser solicitado diretamente a empresa FABI RECAPAGENS DE PNEUS LTDA ou ao Cartório pelo endereço de e-mail autentica@azevedobastos.not.br Para informações mais detalhadas deste ato, acesse o site <https://autdigital.azevedobastos.not.br> e informe o Código de Autenticação Digital

Esta Declaração é válida por tempo indeterminado e está disponível para consulta em nosso site.

¹Código de Autenticação Digital: 79220907191003080385-1 a 79220907191003080385-2

²Legislações Vigentes: Lei Federal nº 8.935/94, Lei Federal nº 10.406/2002, Medida Provisória nº 2200/2001, Lei Federal nº 13.105/2015, Lei Estadual nº 8.721/2008, Lei Estadual nº 10.132/2013, Provimento CGJ N° 003/2014 e Provimento CNJ N° 100/2020.

O referido é verdade, dou fé.

CHAVE DIGITAL

00005b1d734fd94f057f2d69fe6bc05b69794ae2568b96ab46bd4866143f6f985783e67fa472fde3a8a3ce94c24178e0b533d7e0990520b8bbe859914b603ae42cd2915e69546904e4e5d4a2ac9e1652

Presidência da República
Casa Civil
Medida Provisória Nº 2.200-2,
de 24 de agosto de 2001.





**MANUAL DE ORIENTAÇÃO, USO E GARANTIA PARA
PNEUS TRUCK, CAMÂRAS DE AR E PROTETORES - ANTEO**
(Válidos apenas nos limites territoriais brasileiros)

LEIA ATENTAMENTE ESTE MANUAL e siga rigorosamente suas orientações.

Lembre-se: um bom produto também depende de uma manutenção regular, inclusive para evitar a perda de garantia.

Havendo necessidade de alguma orientação ou se você deseja fazer sugestões sobre os produtos adquiridos, estamos à sua disposição através do nosso CENTRO DE ATENDIMENTO AO CLIENTE: LIGUE GRÁTIS (0800 728 8973) ou escreva para sac.pneus@prometeon.com.

RECOMENDAÇÕES DE USO E MANUTENÇÃO

Manuseio dos pneus:

Utilize luvas nas operações de manuseio para evitar acidentes.

Montagem dos pneus:

- Deve ser feita em aros corretos e em perfeito estado.
- Com ferramentas e processos adequados e por profissional experiente.

Em pneus novos que exigem câmaras de ar, instalar câmaras e protetores novos de medida adequada ao pneu.

Em pneus novos "sem câmara", substituir as válvulas por outras novas.

Em pneus "sem câmara", nunca deve ser feita montagem com câmara de ar.

Num mesmo eixo, é recomendável que se mantenham pneus de mesma marca, tipo ou medida.

Controle as pressões:

- Conforme recomendações do fabricante do veículo.
- Somente com os pneus frios, pois quando quentes podem alterar a pressão.
- Pelo menos uma vez por semana ou sempre antes de iniciar uma nova atividade.
- Com calibradores aferidos.

Nunca acerte a pressão esvaziando os pneus quentes, pois este procedimento pode causar danos irreparáveis à carcaça.

Coloque sempre as tampinhas nas válvulas.

Faça balanceamento das rodas:

- Por ocasião da troca dos pneus.
- Sempre que surgirem vibrações.
- Periodicamente conforme a necessidade e uso do veículo.

Controle o alinhamento:

- Por ocasião da troca dos pneus.
- Sempre que os pneus apresentarem desgastes irregulares.
- Após impactos em buracos ou obstáculos.
- Sempre que o veículo apresentar tendência de deriva ou instabilidade.
- Sempre que forem substituídos componentes da suspensão ou direção.
- Periodicamente conforme a necessidade e uso do veículo.

Durante o dirigir evite:

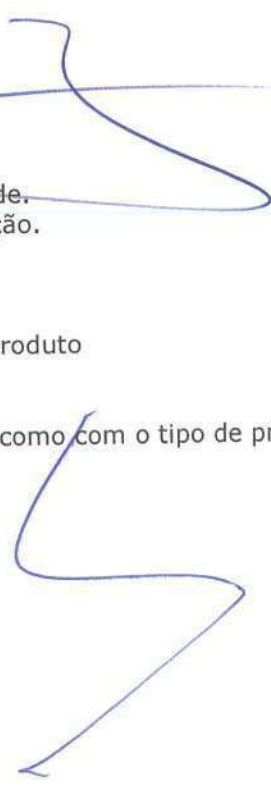
- Impactos em buracos e obstáculos respeitando a segmentação do produto
 - Arrancadas e freadas bruscas.
 - Subidas ou roçamentos no meio-fio.
 - Velocidades incompatíveis com o tipo e condição da estrada, assim como com o tipo de pneu.
 - Paradas sobre óleos, solventes ou outros derivados de petróleo.
- 



Faca rodízio:

- De acordo com o esquema recomendado no manual do fabricante do veículo/máquina.
- Periodicamente conforme a necessidade e uso do veículo.
- De preferência, com todos os pneus.

Submeta periodicamente seus pneus à avaliação de um profissional capacitado (inclusive os pneus de estepe), principalmente se seus pneus tiverem mais de 5 anos, a fim de identificar:

- Se os pneus não apresentam desgastes irregulares.
- Se não existem pedras ou outros objetos encravados no desenho dos pneus.
- Se os pneus não estão perdendo pressão. O uso prolongado de pneus com perda de pressão pode ocasionar danos estruturais aos mesmos, levando à necessidade de substituição.
- Se os pneus não apresentam avarias. Pneus avariados ou danificados devem ser reparados. Caso o conserto não seja possível, segundo as normas ABNT vigente, os mesmos devem ser substituídos.
- Se não foram atingidos os indicadores de desgaste (TWI) dos pneus (quando existentes), o que determina legalmente a necessidade de substituição.
- Se os pneus não apresentam sinais de envelhecimento ou deterioração por exposição a intempéries e substâncias agressivas. Caso qualquer dessas situações seja constatada, proceda à substituição dos pneus.

Consertos de furos nos pneus:

- Devem ser feitos por profissional experiente, com ferramentas e materiais adequados.
- Os furos nos pneus devem ser limpos e preenchidos para evitar infiltrações de umidade.
- Utilize sempre os reparos recomendados e aprovados na norma ABNT vigente.
- Devem respeitar a norma ABNT vigente e as instruções do fabricante dos materiais que serão utilizados no conserto.

A umidade pode causar deteriorações na estrutura do pneu e separação dos componentes, comprometendo sua segurança e a garantia dos produtos.

Reconstrução dos pneus (recauchutagem ou recapagem) – Não aplicável a linha Agricultura / OTR :

- Deve ser feita somente quando a carcaça se encontra em condições adequadas.
- Deve seguir a norma vigente da ABNT.
- Deve ser feita com equipamentos, materiais e processos adequados por profissionais devidamente habilitados.

IMPORTANTE - RODAR COM PNEUS COM BAIXA PRESSÃO, SOBRECARGA, RODAS DESBALANCEADAS, COM FURUS MAL REPARADOS OU VEÍCULO/MÁQUINA DESALINHADO COMPROMETE A SEGURANÇA, DURABILIDADE E DESEMPENHO DOS SEUS PNEUS, ALÉM DE ACARRETAR A PERDA DA GARANTIA.

Não recomendamos a aplicação interna ou externa de produtos químicos em seus pneus ou câmaras de ar que tenham na sua composição elementos que comprometam o composto de borracha, como, por exemplo, solventes e embelezadores à base de derivados de petróleo e "sprays" para reparos. Esses produtos podem comprometer o pneu e afetar o seu desempenho e segurança, além de acarretar a perda da garantia.

A armazenagem de pneus deve ser feita em locais frescos, secos, cobertos e com pequena incidência de luz. Não deixe pneus, câmaras ou protetores armazenados sob o sol ou expostos à ação de intempéries.

Advertências:

Qualquer forma de utilização dos produtos, que não a sua utilização em veículos automotores para os quais esses produtos tenham sido devidamente homologados, é de responsabilidade exclusiva do usuário e pode trazer sérias consequências à saúde e segurança.

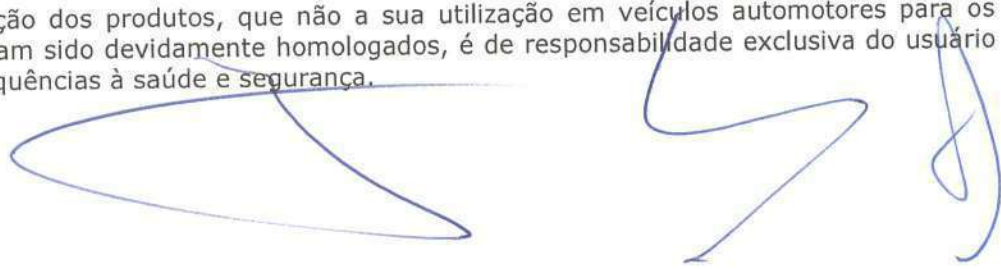

Os pneus são constituídos de materiais têxteis, metálicos e compostos de borracha, além de diversas substâncias químicas. Portanto nunca queime os pneus, pois a combustão de pneus exige condições técnicas específicas. A combustão fora dessas condições produz gases que podem ser nocivos à saúde e ao meio ambiente. Em caso de inalação desses gases, recomendamos procurar um médico.

O emprego dos pneus novos ou usados para fins diversos de sua destinação específica em veículos/máquinas pode causar acidentes e trazer sérias consequências à saúde. Portanto:

Evite sua armazenagem ao tempo;
Evite contato prolongado com a pele; e
Não faça ingestão de seus componentes.

IMPORTANTE - Examine periodicamente as condições dos pneus (pressões, integridade da banda de rodagem, dos flancos e dos talões, existência de pedras ou outros objetos encravados no desenho, desgastes). Sempre que notar alterações no produto (tais como bolhas, cortes, danos e avarias ou sinais de envelhecimento), ou na dirigibilidade do veículo/máquina (ex: vibrações na direção, perda de estabilidade, deriva, ruídos, etc., procure um Revendedor ou chame através do telefone contido neste manual.

Garantia dos Produtos

Garantimos os produtos objeto deste manual, comercializados em todo o território nacional, contra qualquer eventual defeito de fabricação que venha a ser constatado durante seu uso, excluindo-se desta garantia as avarias de natureza acidental e aquelas decorrentes de uso inadequado do produto. Os nossos pneus gozam de garantia de fabricação contra falhas no projeto, matéria-prima ou mão-de-obra, de até 60 meses da data de sua compra, devidamente comprovada. Caso o comprovante de compra não esteja disponível, será considerada a data de fabricação do pneu, verificada na sua matrícula para efeitos da contagem do prazo de garantia.

Os pneus, câmaras de ar e protetores que apresentarem avarias serão analisados pelos nossos técnicos ou pelos revendedores treinados para esse fim. Caso você tenha qualquer reclamação relativa aos produtos de nossa fabricação, ligue 0800 728 8973 (ligação grátis) ou escreva para sac.pneus@prometeon.com, onde você será instruído sobre como proceder à sua reclamação. Caso seja constatado o defeito do produto através de exame técnico do mesmo, a nossa companhia procederá à reposição do bem, conforme os "critérios de reposição" especificados neste manual.

No ato da compra, exija Nota Fiscal ou cupom e rejeite produtos ressecados e com aparência envelhecida, uma vez que os pneus, independentemente de uso, podem sofrer envelhecimento dos componentes que os constituem, em virtude das condições de armazenamento a que foram submetidos.

Os pneus que utilizam câmaras de ar e/ou protetores deverão ser apresentados para exame juntamente com esses acessórios. A falta de apresentação desses acessórios (câmara de ar e protetor) poderá prejudicar ou impossibilitar a análise técnica, acarretando a inaplicabilidade da garantia.

Critérios de Reposição

Em caso de defeito constatado dentro do prazo de garantia e observado o prazo legal para notificação do mesmo à nossa companhia, bem como nos casos em que a empresa, por mera liberalidade, realize a substituição do produto, esta será feita da seguinte forma:

- a.1. Com abatimento de preço proporcional ao resíduo remanescente da banda de rodagem.
- a.2. As câmaras de ar ou protetores serão repostos sem qualquer ônus ao cliente.

Situações Não Cobertas pela Garantia

A garantia concedida não é válida nas seguintes situações:

- Pneus raspados ou recauchutados.
- Pneus ressulcados ou "riscados", exceto aqueles com marcação " regroovable", cujo trabalho tenha sido efetuado de acordo com as normas da nossa companhia.
- Pneus que tenham sido utilizados em desacordo com a sua especificação de uso.
- Pneus que apresentem resíduo de banda de rodagem inferior a 1,6 mm em qualquer uma das posições dos indicadores de desgaste (TWI) quando existente
- Pneus cujas matrículas de produção se encontrarem ilegíveis, adulteradas ou cortadas.
- Falhas decorrentes de mau uso e aquelas de natureza acidental, tais como desgaste prematuro ou irregular dos pneus devido a problemas mecânicos do veículo ou fatores ligados ao emprego do mesmo.
- Pneus que apresentem ondulações nos flancos ou bolhas, decorrentes de impacto contra obstáculos ou buraco.
- Pneus que apresentem avarias ou separação de seus compostos (banda de rodagem, flancos, carcaça ou talões) decorrentes de uso com insuficiência de pressão ou sobrecarga.
- Furos, cortes e quebras de carcaça, devido a avarias acidentais.
- Arrancamentos, cortes e lacerações na banda de rodagem dos pneus, decorrentes de severidade excessiva de utilização, ou fortes arrastes (deslizamentos, patinagem e acelerações bruscas).
- Pneus e câmaras de ar com sinais de emprego com insuficiência de pressão ou excesso de carga.
- Pneus com avarias nos talões e frisos devido à montagem/desmontagem com ferramentas e/ou equipamentos inadequados ou aros incorretos.
- Pneus, câmaras de ar e protetores com problemas decorrentes de armazenagem imprópria ou contaminada por produtos químicos.
- Câmaras de ar com mais de 3 reparações.
- Câmaras de ar e protetores com dobras ou avarias de montagem.

Outras falhas comprovadamente relacionadas ao uso e/ou manutenção dos pneus ou de caráter acidental.

Seguindo as instruções contidas neste manual você evita comprometer o fator mais **IMPORTANTE** para nós, a sua segurança e a da sua família.

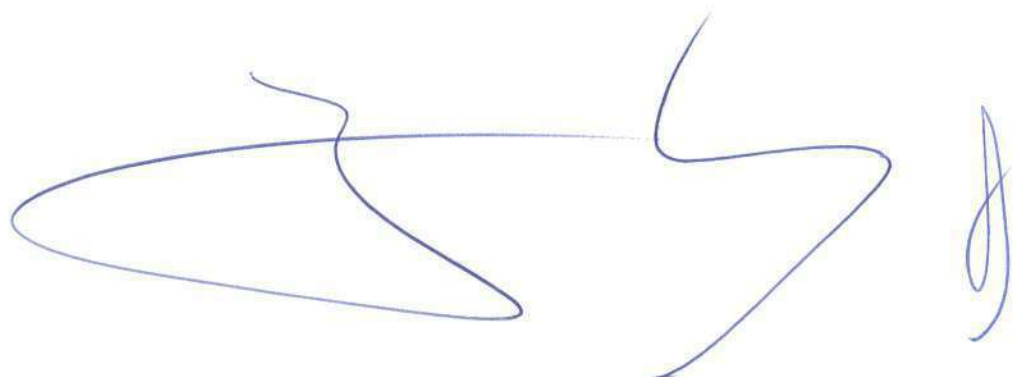

MANUAL DE ORIENTAÇÃO, USO E GARANTIA PARA PNEUS AGRÍCOLAS, CÂMARAS DE AR E PROTETORES

LEIA ATENTAMENTE ESTE MANUAL E SIGA RIGOROSAMENTE SUAS ORIENTAÇÕES. MANTENHA-O SEMPRE AO SEU ALCANCE E CONSULTE-O SEMPRE QUE TIVER DÚVIDAS. ELE É NECESSÁRIO AO ATENDIMENTO EM GARANTIA JUNTO À NOTA FISCAL DE COMPRA

Lembre-se: um bom produto também depende de uma manutenção regular, especialmente para evitar a perda de garantia.

Seguindo as instruções contidas neste MANUAL você evita comprometer o fator mais **IMPORTANTE** para nós: a sua segurança e a da sua família.

Havendo necessidade de alguma orientação, ou se você deseja fazer sugestões sobre os produtos adquiridos, estamos à sua disposição através do nosso CENTRO DE ATENDIMENTO AO CLIENTE: LIGUE GRÁTIS (0800 728 7638) ou escreva para sac.pneus@prometeon.com.

RECOMENDAÇÕES DE USO E MANUTENÇÃO

- Utilize luvas nas operações de manuseio dos Pneus para evitar acidentes.
- Utilize ferramentas adequadas para montagem e desmontagem de Pneus.
- Verifique se as dimensões dos aros são compatíveis com os Pneus e os inspecione antes da montagem. Aros e rodas com ferrugem, trincas, deformações, soldas ou outras incrustações podem danificar Pneus, câmaras e/ou protetores.
- Em Pneus novos que exijam câmaras de ar e/ou protetor, instalar câmaras e protetores novos de medida adequada ao Pneu.
- Em Pneus novos "sem câmara" substituir as válvulas por outras novas.
- No mesmo eixo é recomendável que se mantenham Pneus de mesma marca, tipo de construção e desenho.
- Certifique-se da correta aplicação do Pneu conforme equipamento e serviço na qual será utilizado, ficando atento à pressão, carga e velocidade de trabalho.
- Armazene os Pneus em locais não expostos a sol e chuva, mantendo-os distantes de produtos derivados de petróleo e componentes químicos em geral (ácidos, solventes, hidrocarbonetos, óleo, graxa, combustível, etc), fontes de ozônio (motores elétricos, transformadores, máquinas de solda, etc) e fontes de calor e de raios UV.
- Do mesmo modo, evite parar o veículo/máquina com o Pneu próximo às condições descritas acima.

Consertos de furos nos Pneus:

- Devem ser feitos por profissional experiente, com ferramentas e materiais adequados.
- Os furos nos Pneus devem ser limpos e preenchidos para evitar infiltrações de umidade.
- Utilize sempre os reparos recomendados e aprovados na norma ABNT vigente.
- Devem respeitar a norma ABNT vigente e as instruções do fabricante dos materiais que serão utilizados no conserto.

A umidade pode causar deteriorações na estrutura do Pneu e separação dos componentes comprometendo sua segurança e a garantia dos produtos.

IMPORTANTE - RODAR COM PNEUS: COM BAIXA PRESSÃO, SOBRECARGA, COM FURROS, MAL REPARADOS; COM RODAS FORA DE NORMA OU DANIFICADAS E EM VEÍCULO/MÁQUINA DESALINHADO COMPROMETEM A SEGURANÇA, DURABILIDADE E DESEMPENHO DOS PNEUS, ALÉM DE ACARRETAR A PERDA DA GARANTIA.

Advertências:

Qualquer forma de utilização dos Pneus, que não a sua utilização em veículos/máquinas agrícolas para os quais os Pneus tenham sido devidamente homologados, é de responsabilidade exclusiva do usuário e pode trazer grande impacto à performance e segurança.

Os Pneus são constituídos de materiais têxteis, metálicos e compostos de borracha, além de diversas substâncias químicas. Portanto, nunca queime os Pneus, pois a sua combustão exige condições técnicas específicas. A combustão

fora dessas condições produz gases que podem ser nocivos à saúde e ao meio ambiente. Em caso de inalação desses gases recomendamos procurar um médico.

O emprego dos Pneus novos ou usados para fins diversos de sua destinação específica em veículos/máquinas pode causar acidentes e trazer sérias consequências à saúde. Portanto, evite contato prolongado com a pele e não faça ingestão de seus componentes.

IMPORTANTE - Examine periodicamente as condições dos pneus (tais como: pressão, integridade da banda de rodagem, dos flancos e dos talões, existência de pedras ou outros objetos encravados no desenho, desgastes). Sempre que notar alterações nos pneus (tais como bolhas, cortes, danos e avarias ou sinais de envelhecimento) ou na dirigibilidade do veículo/máquina, procure um Revendedor ou ligue para a Central de Atendimento através do telefone contido neste Manual.

Garantia dos Produtos

As condições desta garantia passam a valer para Pneus comercializados pela Prometeon e adquiridos a partir de 1º de Agosto de 2019.

Garantimos os Pneus com números de identificação completos contra qualquer eventual defeito de fabricação que venha a ser constatado durante seu uso, excluindo-se expressamente desta garantia as avarias de natureza acidental e aquelas decorrentes de uso inadequado do produto, e desde que sejam fielmente observadas as Recomendações de Uso e Manutenção

Os prazos de garantia serão contados à partir da data da compra do Pneu, devidamente comprovada através da nota fiscal de compra, que deverá ser cadastrada em nosso App (PirelliAgro, disponível na Apple Store e Play Store) em até 30 dias da data da compra.

Caso a nota fiscal de compra não seja cadastrada dentro do prazo estipulado, será considerada para efeitos da contagem do prazo de garantia a data de fabricação do Pneu verificada na sua matrícula e o cliente perderá o direito à garantia estendida.

Os Pneus, câmaras de ar e protetores reclamados serão analisados pelos nossos técnicos ou pelos revendedores treinados para esse fim.

Caso você tenha qualquer reclamação relativa aos produtos de nossa comercialização, contate-nos através da Central de Atendimento ao Cliente no telefone 0800 728 76 38 (ligação grátis) ou do email sac.pneus@prometeon.com, onde você será instruído em como proceder à sua reclamação. Caso seja constatado defeito do produto, mediante exame técnico deste, a PROMETEON procederá à garantia do bem, conforme os critérios de garantia especificados neste manual.

No ato da compra exija nota fiscal e rejeite produtos ressecados e com aparência envelhecida, uma vez que os pneus, independentemente de uso, podem sofrer envelhecimento dos componentes que os constituem em virtude das condições de armazenamento a que foram submetidos.

Os pneus que utilizam câmaras de ar e/ou protetores deverão ser apresentados para exame juntamente com esses acessórios. A falta de apresentação desses acessórios (câmara de ar e protetor) poderá prejudicar ou impossibilitar a análise técnica acarretando a inaplicabilidade da garantia.

1. Pneus Agrícolas

Os nossos **Pneus linha AGRO** gozam de garantia de fabricação contra falhas no projeto, matéria-prima ou mão-de-obra, para Pneus de uso agrícola pelo período de até 5 anos. O prazo de garantia aqui referido pode ser estendido por mais 5

anos, mediante o preenchimento pelo cliente do cadastro constante em nosso App (PirelliAgro, disponível na Apple Store e Play Store), em até 30 dias da data da compra .

A vigência da garantia estendida começa automaticamente no dia seguinte ao término da garantia de fabricação e assistência ao produto por mais 5 anos.

2. Pneus Florestais

Pneus específicos da linha Florestal, qual seja TF:01, e utilizados nesta aplicação gozam de garantia de até 3 anos.

3. Pneus OTR

Pneus da linha OTR (fora de estrada ou industriais), quais sejam PN12, PN14, PN16, RM99, RM95, RM100, CI84, e utilizados nesta aplicação gozam de garantia de até 5 anos.

4. Câmaras de ar e protetores

Câmaras de ar e protetores gozam de garantia de até 3 anos desde que, no caso das câmaras de ar, não existam mais de 3 consertos.

Critérios de Garantia

Em caso de defeito constatado dentro do prazo de garantia e observado o prazo legal para notificação à PROMETEON, bem como nos casos em que a empresa por mera liberalidade realize a garantia do produto, esta será feita da seguinte forma:

1. Pneus para uso em equipamentos agrícolas

Durante os 12 primeiros meses de serviço o cliente terá o direito a um crédito equivalente a 100% do valor de venda do pneu (Sell In/Revendedor) no momento da compra em nossa Rede Oficial.

Pneus com mais de 12 meses de serviço, terão o crédito calculado proporcionalmente de acordo com os anos de serviço e pelo desgaste do pneu, conforme a tabela a seguir:

Tempo em Serviço:	Percentual de desgaste do pneu									
	0,0 a 10,0%	10,1 a 20,0%	20,1 a 30,0%	30,1 a 40,0%	40,1 a 50,0%	50,1 a 60,0%	60,1 a 70,0%	70,1 a 80,0%	80,1 a 90,0%	90,1 a 100,0%
	Percentual a bonificar (% que o cliente poderá abater na próxima compra)									
até 1 ano	100%	100%	100%	100%	100%	100%	100%	100%	100%	0%
até 2 anos	80%	80%	70%	60%	50%	40%	30%	20%	10%	0%
até 3 anos	60%	53%	47%	40%	34%	26%	20%	13%	7%	0%
até 4 anos	50%	45%	39%	34%	28%	22%	17%	11%	6%	0%
até 5 anos	40%	36%	31%	27%	22%	18%	13%	9%	4%	0%
até 6 anos	30%	27%	23%	20%	17%	13%	10%	7%	3%	0%
até 7 anos	25%	22%	20%	17%	14%	11%	8%	6%	3%	0%
até 8 anos	20%	18%	16%	13%	11%	9%	7%	4%	2%	0%
até 9 anos	15%	13%	12%	10%	8%	7%	5%	3%	2%	0%
até 10 anos	10%	9%	8%	7%	6%	4%	3%	2%	1%	0%

Exemplo: pneu com 4 anos e 25% de desgaste: o percentual a bonificar será de 39%.

*Os anos de serviço serão comprovados pela data de emissão da nota fiscal cadastrada em nosso App. Na ausência da nota fiscal a comprovação dos anos será feita através do número de matrícula constante no pneu.

Não terão direito à garantia pneus com mais de 10 anos ou mais de 90% de desgaste.

2. Pneus para uso em equipamentos florestais
(somente aplicável a linha de pneus florestais da Prometeon)

Tempo em Serviço:	Percentual de desgaste do pneu									
	0,0 a 10,0%	10,1 a 20,0%	20,1 a 30,0%	30,1 a 40,0%	40,1 a 50,0%	50,1 a 60,0%	60,1 a 70,0%	70,1 a 80,0%	80,1 a 90,0%	90,1 a 100,0%
	Percentual a bonificar (% que o cliente poderá abater na próxima compra)									
até 1 ano	100%	80%	70%	60%	50%	40%	30%	20%	10%	0%
até 2 anos	80%	80%	70%	60%	50%	40%	30%	20%	10%	0%
até 3 anos	60%	53%	47%	40%	34%	26%	20%	13%	7%	0%

Exemplo: pneu com 3 anos e 15% de desgaste: o percentual a bonificar será de 53%.

Não terão direito à garantia pneus com mais de 3 anos ou mais de 90% de desgaste.

3. OTR
(linhas de pneus fora de estrada e industriais)



Pneus da linha OTR (fora de estrada ou industriais), terão o crédito calculado proporcionalmente de acordo com o desgaste do pneu, conforme a tabela C em anexo. Não terão direito à garantia pneus com mais de 5 anos.

4. Câmaras de ar ou protetores serão repostos sem qualquer ônus ao cliente.

Situações Não Cobertas pela Garantia

A garantia concedida não é válida nas seguintes situações:

- Produtos que tenham sido utilizados em desacordo com a sua especificação de uso.
- Produtos cujos números de identificação de produção se encontrem ilegíveis, adulterados ou cortados.
- Agressões específicas da utilização agrícola no campo e estrada, como por exemplo, danos por caules (soqueira/picotamento), cortes, perfurações, furos, danos de impacto, arrancamentos na barra, ombro ou flancos, fadiga nas barras.
- Uso florestal (exceto linha de produto específica, conforme item 2)
- Falhas decorrentes de mau uso, manutenção inadequada, sobrecarga, baixa pressão, excesso de pressão, velocidade excessiva.
- Desgaste prematuro ou irregular dos pneus, que podem decorrer entre outros de problemas mecânicos do veículo, pressão irregular ou fatores ligados ao emprego.
- Pneus que apresentem ondulações nos flancos ou bolhas, decorrentes de impacto contra obstáculos ou buraco.
- Pneus que apresentem avarias ou separação de seus compostos (banda de rodagem, flancos, carcaça ou talões) decorrentes de uso com insuficiência de pressão ou sobrecarga.
- Pneus com falha por uso em rodas impróprias, fora de norma, danificadas ou incorretamente montadas
- Desalinhamento de rodas/eixos, escorregamento no aro, incompatibilidade entre pneus adjacentes
- Pneus com avarias nos talões e frisos devido à montagem/desmontagem com ferramentas e/ou equipamentos inadequados ou aros incorretos.
- Reparos impróprios ou colocação imprópria de matérias selantes ou de enchimento (exceto água e/ou anticongelante)
- Irregularidades mecânicas no veículo, veículos que carreguem cargas ou operem com velocidade superior ao índice de carga e velocidade específica do pneu ou rodem com o sistema de transmissão do eixo dianteiro engatado.
- Uso de pneus não homologados pelo fabricante do veículo.

- 
- 
- Pneus reformados, recauchutados
 - Alterações do produto, duplagem, aquecimento anormal por fonte externa.
 - Patinação ou derrapagem.
 - Danos ocasionados por uso de correntes.
 - Efeitos climáticos, degradações por ozônio ou descargas elétricas.
 - Pneus, câmaras de ar e protetores com problemas decorrentes de armazenagem imprópria, envelhecimento por exposição ao tempo ou contaminada por produtos químicos.
 - Câmaras de ar com mais de 3 reparações.
 - Câmaras de ar e protetores com dobras ou avarias de montagem.

Outras falhas comprovadamente relacionadas ao uso e/ou manutenção dos pneus ou de caráter accidental.

Os itens acima serão avaliados pelo técnico credenciado pela Prometeon.

O custo de taxas de montagem e/ou qualquer outro serviço aplicável é pago pelo cliente, aplicando-se tão somente o desconto na compra do pneu, conforme definido acima.

Esta garantia não oferece compensação por perda de tempo, inconveniência, perda de uso da máquina ou outros danos, sejam diretos e/ou indiretos. A inspeção a ser realizada pela PROMETEON, por seus critérios técnicos, é a única forma legitimada a atestar a escala de desgaste aqui prevista.

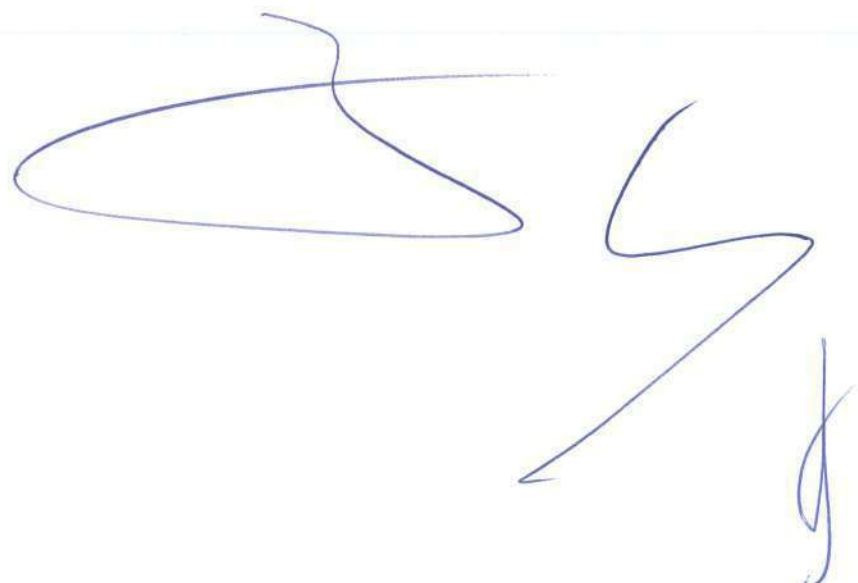

Handwritten scribbles at the top of the page.



PORCENTAGEM DE BOMIFICAÇÃO
TABELA "C"

Table with columns for 'RAZ (mm)' and 'RAZ (mm) sendo', and rows for 'RAZ (mm) sendo' from 4 to 100. It contains a grid of values representing percentages of good quality based on depth and diameter.

Atenção:
• Profundidade sobre banda de rodagem de pneus sempre ao valor inferior.
• Resulto B.R.: Sempre ao valor superior.

Large handwritten signature or scribble at the bottom of the page.



MANUAL DE ORIENTAÇÃO, USO E GARANTIA PARA PNEUS TRUCK, CAMÁRAS DE AR E PROTETORES

Parabéns, você acaba de adquirir um produto elaborado dentro da mais avançada tecnologia e de excelente qualidade, com a garantia do Grupo Prometeon, produtor licenciado em exclusivo da marca PIRELLI.

A partir de agora, vamos fazer parte de seu dia-a-dia, pois este produto foi projetado e fabricado para atender plenamente as suas necessidades de desempenho, conforto, durabilidade e segurança.

Para isso, é essencial que você LEIA ATENTAMENTE ESTE MANUAL e siga rigorosamente suas orientações. Nele, você vai encontrar importantes informações para a utilização adequada dos seguintes produtos: pneus, câmaras de ar e protetores.

Lembre-se: um bom produto também depende de uma manutenção regular, inclusive para evitar a perda de garantia.

Havendo necessidade de alguma orientação ou se você deseja fazer sugestões sobre os produtos adquiridos, estamos à sua disposição através do nosso CENTRO DE ATENDIMENTO AO CLIENTE: LIGUE GRÁTIS (0800 728 7638) ou escreva para sac.pneus@prometeon.com.

RECOMENDAÇÕES DE USO E MANUTENÇÃO

Manuseio dos pneus:

Utilize luvas nas operações de manuseio para evitar acidentes.

Montagem dos pneus:

- Deve ser feita em aros corretos e em perfeito estado.
- Com ferramentas e processos adequados e por profissional experiente.

Em pneus novos que exigem câmaras de ar, instalar câmaras e protetores novos de medida adequada ao pneu.

Em pneus novos "sem câmara", substituir as válvulas por outras novas.

Em pneus "sem câmara", nunca deve ser feita montagem com câmara de ar.

Num mesmo eixo, é recomendável que se mantenham pneus de mesma marca, tipo ou medida.

Controle as pressões:

- Conforme recomendações do fabricante do veículo.
- Somente com os pneus frios, pois quando quentes podem alterar a pressão.
- Pelo menos uma vez por semana ou sempre antes de iniciar uma nova atividade.
- Com calibradores aferidos.

Nunca acerte a pressão esvaziando os pneus quentes, pois este procedimento pode causar danos irreparáveis à carcaça.

Coloque sempre as tampinhas nas válvulas.

Faça balanceamento das rodas:

- Por ocasião da troca dos pneus.
- Sempre que surgirem vibrações.
- Periodicamente conforme a necessidade e uso do veículo.

Controle o alinhamento:

- Por ocasião da troca dos pneus.
- Sempre que os pneus apresentarem desgastes irregulares.
- Após impactos em buracos ou obstáculos.
- Sempre que o veículo apresentar tendência de deriva ou instabilidade.
- Sempre que forem substituídos componentes da suspensão ou direção.
- Periodicamente conforme a necessidade e uso do veículo.

Durante o dirigir evite:

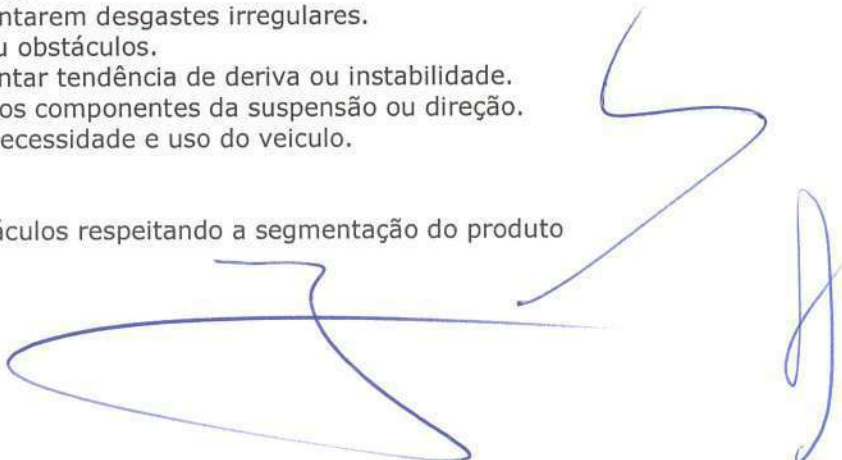
- Impactos em buracos e obstáculos respeitando a segmentação do produto
- 

- Arrancadas e freadas bruscas.
- Subidas ou roçamentos no meio-fio.
- Velocidades incompatíveis com o tipo e condição da estrada, assim como com o tipo de pneu.
- Paradas sobre óleos, solventes ou outros derivados de petróleo.

Faça rodízio:

- De acordo com o esquema recomendado no manual do fabricante do veículo/máquina.
- Periodicamente conforme a necessidade e uso do veículo.
- De preferência, com todos os pneus.

Submeta periodicamente seus pneus à avaliação de um profissional capacitado (inclusive os pneus de estepe), principalmente se seus pneus tiverem mais de 5 anos, a fim de identificar:

- Se os pneus não apresentam desgastes irregulares.
- Se não existem pedras ou outros objetos encravados no desenho dos pneus.
- Se os pneus não estão perdendo pressão. O uso prolongado de pneus com perda de pressão pode ocasionar danos estruturais aos mesmos, levando à necessidade de substituição.
- Se os pneus não apresentam avarias. Pneus avariados ou danificados devem ser reparados. Caso o conserto não seja possível, segundo as normas ABNT vigente, os mesmos devem ser substituídos.
- Se não foram atingidos os indicadores de desgaste (TWI) dos pneus (quando existentes), o que determina legalmente a necessidade de substituição.
- Se os pneus não apresentam sinais de envelhecimento ou deterioração por exposição a intempéries e substâncias agressivas. Caso qualquer dessas situações seja constatada, proceda à substituição dos pneus.

Consertos de furos nos pneus:

- Devem ser feitos por profissional experiente, com ferramentas e materiais adequados.
- Os furos nos pneus devem ser limpos e preenchidos para evitar infiltrações de umidade.
- Utilize sempre os reparos recomendados e aprovados na norma ABNT vigente.
- Devem respeitar a norma ABNT vigente e as instruções do fabricante dos materiais que serão utilizados no conserto.

A umidade pode causar deteriorações na estrutura do pneu e separação dos componentes, comprometendo sua segurança e a garantia dos produtos.

Reconstrução dos pneus (recauchutagem ou recapagem) – Não aplicável a linha Agricultura / OTR:

- Deve ser feita somente quando a carcaça se encontra em condições adequadas.
- Deve seguir a norma vigente da ABNT.
- Deve ser feita com equipamentos, materiais e processos adequados por profissionais devidamente habilitados.

IMPORTANTE - RODAR COM PNEUS COM BAIXA PRESSÃO, SOBRECARGA, RODAS DESBALANCEADAS, COM FUROS MAL REPARADOS OU VEÍCULO/MÁQUINA DESALINHADO COMPROMETE A SEGURANÇA, DURABILIDADE E DESEMPENHO DOS SEUS PNEUS, ALÉM DE ACARREJAR A PERDA DA GARANTIA.

Não recomendamos a aplicação interna ou externa de produtos químicos em seus pneus ou câmaras de ar que tenham na sua composição elementos que comprometam o composto de borracha, como, por exemplo, solventes e embelezadores à base de derivados de petróleo e "sprays" para reparos. Esses produtos podem comprometer o pneu e afetar o seu desempenho e segurança, além de acarretar a perda da garantia.

A armazenagem de pneus deve ser feita em locais frescos, secos, cobertos e com pequena incidência de luz. Não deixe pneus, câmaras ou protetores armazenados sob o sol ou expostos à ação de intempéries.

Advertências:

Qualquer forma de utilização dos produtos, que não a sua utilização em veículos automotores para os quais esses produtos tenham sido devidamente homologados, é de responsabilidade exclusiva do usuário e pode trazer sérias consequências à saúde e segurança.

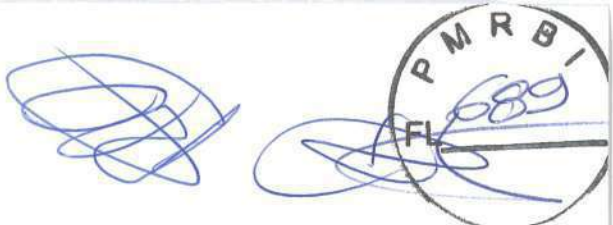

Os pneus são constituídos de materiais têxteis, metálicos e compostos de borracha, além de diversas substâncias químicas. Portanto nunca queime os pneus, pois a combustão de pneus exige condições técnicas específicas. A combustão fora dessas condições produz gases que podem ser nocivos à saúde e ao meio ambiente. Em caso de inalação desses gases, recomendamos procurar um médico.

O emprego dos pneus novos ou usados para fins diversos de sua destinação específica em veículos/máquinas pode causar acidentes e trazer sérias consequências à saúde. Portanto:

Evite sua armazenagem ao tempo;
Evite contato prolongado com a pele; e
Não faça ingestão de seus componentes.

IMPORTANTE - Examine periodicamente as condições dos pneus (pressões, integridade da banda de rodagem, dos flancos e dos talões, existência de pedras ou outros objetos encravados no desenho, desgastes). Sempre que notar alterações no produto (tais como bolhas, cortes, danos e avarias ou sinais de envelhecimento), ou na dirigibilidade do veículo/máquina (ex: vibrações na direção, perda de estabilidade, deriva, ruídos, etc., procure um Revendedor ou chame através do telefone contido neste manual.

Garantia dos Produtos

Garantimos os produtos objeto deste manual, comercializados em todo o território nacional, contra qualquer eventual defeito de fabricação que venha a ser constatado durante seu uso, excluindo-se desta garantia as avarias de natureza acidental e aquelas decorrentes de uso inadequado do produto. Os nossos pneus gozam de garantia de fabricação contra falhas no projeto, matéria-prima ou mão-de-obra, de até 60 meses da data de sua compra, devidamente comprovada. Caso o comprovante de compra não esteja disponível, será considerada a data de fabricação do pneu, verificada na sua matrícula para efeitos da contagem do prazo de garantia.

Os pneus para caminhões e ônibus poderão desfrutar de garantia após a realização de reforma, desde que preenchidas as condições e regras específicas presentes no Manual de Garantia Novateck, devendo tal reforma ser feita em reformadores credenciados, cuja relação é fornecida pelo **CENTRO DE ATENDIMENTO AO CLIENTE (0800 728 7638)**.

As câmaras de ar e protetores PIRELLI gozam de garantia de até 3 anos desde que, no caso das câmaras de ar, não existam mais de 3 consertos.

Os pneus, câmaras de ar e protetores que apresentarem avarias serão analisados pelos nossos técnicos ou pelos revendedores treinados para esse fim. Caso você tenha qualquer reclamação relativa aos produtos de nossa fabricação, ligue 0800 728 76 38 (ligação grátis) ou escreva para sac.pneus@prometeon.com, onde você será instruído sobre como proceder à sua reclamação. Caso seja constatado o defeito do produto através de exame técnico do mesmo, a nossa companhia procederá à reposição do bem, conforme os "critérios de reposição" especificados neste manual.

No ato da compra, exija Nota Fiscal ou cupom e rejeite produtos ressecados e com aparência envelhecida, uma vez que os pneus, independentemente de uso, podem sofrer envelhecimento dos componentes que os constituem, em virtude das condições de armazenamento a que foram submetidos.

Os pneus que utilizam câmaras de ar e/ou protetores deverão ser apresentados para exame juntamente com esses acessórios. A falta de apresentação desses acessórios (câmara de ar e protetor) poderá prejudicar ou impossibilitar a análise técnica, acarretando a inaplicabilidade da garantia.

Critérios de Reposição

Em caso de defeito constatado dentro do prazo de garantia e observado o prazo legal para notificação do mesmo à nossa companhia, bem como nos casos em que a empresa, por mera liberalidade, realize a substituição do produto, esta será feita da seguinte forma:

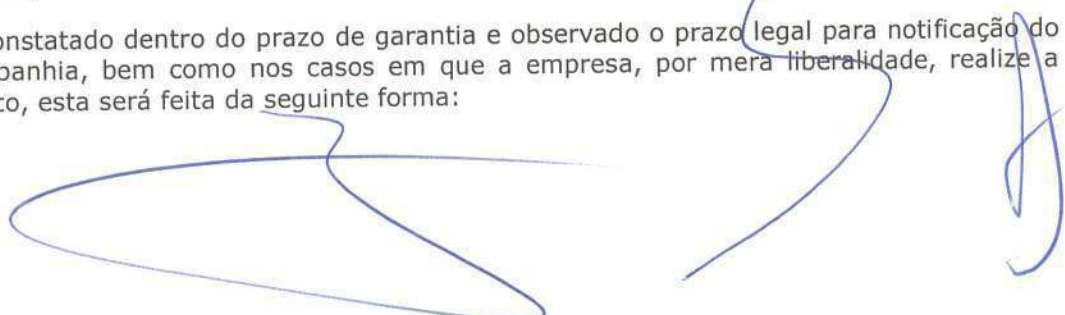

a.1. Com abatimento de preço proporcional ao resíduo remanescente da banda de rodagem.

a.2. As câmaras de ar ou protetores serão repostos sem qualquer ônus ao cliente.

Situações Não Cobertas pela Garantia

A garantia concedida não é válida nas seguintes situações:

- Pneus raspados ou recauchutados fora das oficinas reformadoras homologadas.
- Pneus ressulcados ou "riscados", exceto aqueles com marcação "regroovable", cujo trabalho tenha sido efetuado de acordo com as normas da nossa companhia.
- Pneus que tenham sido utilizados em desacordo com a sua especificação de uso.
- Pneus que apresentarem resíduo de banda de rodagem inferior a 1,6 mm em qualquer uma das posições dos indicadores de desgaste (TWI) quando existente
- Pneus cujas matrículas de produção se encontrarem ilegíveis, adulteradas ou cortadas.
- Falhas decorrentes de mau uso e aquelas de natureza acidental, tais como desgaste prematuro ou irregular dos pneus devido a problemas mecânicos do veículo ou fatores ligados ao emprego do mesmo.
- Pneus que apresentem ondulações nos flancos ou bolhas, decorrentes de impacto contra obstáculos ou buraco.
- Pneus que apresentem avarias ou separação de seus compostos (banda de rodagem, flancos, carcaça ou talões) decorrentes de uso com insuficiência de pressão ou sobrecarga.
- Furos, cortes e quebras de carcaça, devido a avarias acidentais.
- Arrancamentos, cortes e lacerações na banda de rodagem dos pneus, decorrentes de severidade excessiva de utilização, ou fortes arrastes (deslizamentos, patinagem e acelerações bruscas).
- Pneus e câmaras de ar com sinais de emprego com insuficiência de pressão ou excesso de carga.
- Pneus com avarias nos talões e frisos devido à montagem/desmontagem com ferramentas e/ou equipamentos inadequados ou aros incorretos.
- Pneus, câmaras de ar e protetores com problemas decorrentes de armazenagem imprópria ou contaminada por produtos químicos.
- Câmaras de ar com mais de 3 reparações.
- Câmaras de ar e protetores com dobras ou avarias de montagem.

Outras falhas comprovadamente relacionadas ao uso e/ou manutenção dos pneus ou de caráter acidental.

Seguindo as instruções contidas neste manual você evita comprometer o fator mais **IMPORTANTE** para nós, a sua segurança e a da sua família.





IRBO - Indústria de Artefatos de Borracha Ltda.

site: www.irbo.com.br

e-mail: irbo@irbo.com.br

vendas@irbo.com.br



CERTIFICADO DE GARANTIA

A IRBO. Ind. De Artefatos de Borracha Ltda, com o CNPJ: 55.989.834/0001-63, garante seus protetores contra defeitos de fabricação pelo período de 1 ano, contados da data de compra e emissão da nota fiscal pela loja ou revenda autorizada, ou apartir da data de fabricação com mes e ano, e expressa no verso do protetor, em caso da ausência de nota fiscal correspondente.

Para que haja cobertura pela garantia oferecida pelo fabricante, os defeitos eventualmente reclamados pelo consumidor, deverão ser atestados pelo setor técnico da IRBO, ou por representante técnico indicado pela IRBO

Ressaltamos que haverá o ressarcimento somente se forem atendidas todas as exigências para o perfeito aproveitamento e vida util do protetor:

- O protetor deve ser montado com a utllização de lubrificante para evitar dobras nas laterais e deslocamento da peça o que compromete a eficiência no uso.
- A roda deverá ser lixada e livre de ferrugem e ou perfurações por ferrugem para não comprometer a eficiência do protetor em sua função de proteger a câmara.
- O protetor deve ser montado com o conjunto pneu e câmara de ar novos e ser mantido somente até a vida util do pneu, ou seja não pode ser reaproveitado, pois na remontagem as suas características de peça nova que é a flexibilidade e elasticidade já estarão comprometidas o que não lhe conferirá a garantia por já ter sido utilizado além do limite de sua vida útil.
- O conjunto deverá sempre ser mantido com a calibragem correta, pois a baixa pressão do pneu e câmara exigirá do protetor um esforço e ou tração além do limite ao que o protetor resiste levando ao rompimento e consequentemente sem a cobertura da garantia.
- O conjunto pneu, câmara de ar e protetor devem trabalhar sempre nos limites da carga especifica de cada veiculo, pois o excesso de peso tambem gera um esforço de tração além do que o protetor pode resistir e assim vindo a romper e tambem sem a cobertura da garantia.

Ribeirão Preto, Ano 2015.

IRBO - Indústria de Artefatos de Borracha Ltda.

55989834/0001-63
 IRBO-INDÚSTRIA DE ARTEFATOS DE BORRACHA LTDA
 Rua João Bim, 1225
 Jardim Paulistano - CEP 14090-340
 RIBEIRÃO PRETO - SP

RUA JOÃO BIM, 1225 - CEP 14.090-340 - RIBEIRÃO PRETO - SP - DDG 0800

10x50x2

CARTÓRIO AZEVEDO BASTOS 1º OFÍCIO DE REGISTRO CIVIL DAS PESSOAS NATURAIS
 E TABELIONATO DE NOTAS - Código CNJ 06.878-0
 Av. Presidente Epitácio Pessoa, 114 - Edm. Des. Estrela - Jd. Paulistano - CEP 14090-340 - Ribeirão Preto - SP - Tel: (16) 3341-5411 - Fax: (16) 3341-5412

Autenticação Digital
 De acordo com os artigos 1º, 3º e 7º inc. V 9º, 41 e 52 da Lei Federal 8.933/1994 e Art. 6º Inc. XII da Lei Estadual 8.721/2008 eidentico a presente imagem digitalizada, reprodução fiel do documento assinado e conferido neste ato. O referido é verdade. Dou, fe

Selo Digital de Fiscalização Tipo Normal C: AFU86045-KZCA
 Valor Total do Ato: R\$ 4,12
 Confira os dados do ato em: <https://selodigital.tjpb.jus.br>

REPÚBLICA FEDERATIVA DO BRASIL
ESTADO DA PARAÍBA
CARTÓRIO AZEVEDO BASTOS
FUNDADO EM 1888

PRIMEIRO REGISTRO CIVIL DE NASCIMENTO E ÓBITOS E PRIVATIVO DE CASAMENTOS, INTERDIÇÕES E TUTELAS DA COMARCA DE JOÃO PESSOA

Av. Epitácio Pessoa, 1145 Bairro dos Estados 58030-00, João Pessoa PB
Tel.: (83) 3244-5404 / Fax: (83) 3244-5484
<http://www.azevedobastos.not.br>
E-mail: cartorio@azevedobastos.not.br

DECLARAÇÃO DE SERVIÇO DE AUTENTICAÇÃO DIGITAL

O Bel. Válber Azevêdo de Miranda Cavalcanti, Oficial do Primeiro Registro Civil de Nascimentos e Óbitos e Privativo de Casamentos, Interdições e Tutelas com atribuição de autenticar e reconhecer firmas da Comarca de João Pessoa Capital do Estado da Paraíba, em virtude de Lei, etc...

DECLARO ainda que, para garantir transparência e segurança jurídica de todos os atos oriundos da atividade Notarial e Registral no Estado da Paraíba, foi instituído pela Lei nº 10.132, de 06 de novembro de 2013, a aplicação obrigatória de um Selo Digital de Fiscalização Extrajudicial em todos os atos de notas e registro, composto de um código único (por exemplo: Selo Digital: ABC12345-X1X2) e dessa forma, cada autenticação processada pela nossa Serventia pode ser verificada e confirmada tantas vezes quanto for necessário através do site do Tribunal de Justiça do Estado da Paraíba, endereço <https://coregedoria.tjpb.jus.br/selo-digital/>.

Autenticação digital do documento faz prova de que, na data e hora em que ela foi realizada, a empresa FABI RECAPAGENS DE PNEUS LTDA tinha posse de um documento com as mesmas características que foram reproduzidas na cópia autenticada, sendo da empresa FABI RECAPAGENS DE PNEUS LTDA a responsabilidade, única e exclusiva, pela idoneidade do documento apresentado a este Cartório.

Nesse sentido, declaro que a FABI RECAPAGENS DE PNEUS LTDA assumiu, nos termos do artigo 8º, §1º, do Decreto nº 10.278/2020, que regulamentou o artigo 3º, inciso X, da Lei Federal nº 13.874/2019 e o artigo 2º-A da Lei Federal 12.682/2012, a responsabilidade pelo processo de digitalização dos documentos físicos, garantindo perante este Cartório e terceiros, a sua autoria e integridade.

De acordo com o disposto no artigo 2º-A, §7º, da Lei Federal nº 12.682/2012, o documento em anexo, identificado individualmente em cada Código de Autenticação Digital¹ ou na referida sequência, poderá ser reproduzido em papel ou em qualquer outro meio físico.

Esta DECLARAÇÃO foi emitida em **30/08/2021 13:44:04 (hora local)** através do sistema de autenticação digital do Cartório Azevedo Bastos, de acordo com o Art. 1º, 10º e seus §§ 1º e 2º da MP 2200/2001, como também, o documento eletrônico autenticado contendo o Certificado Digital do titular do Cartório Azevedo Bastos, poderá ser solicitado diretamente a empresa FABI RECAPAGENS DE PNEUS LTDA ou ao Cartório pelo endereço de e-mail autentica@azevedobastos.not.br Para informações mais detalhadas deste ato, acesse o site <https://autdigital.azevedobastos.not.br> e informe o Código de Autenticação Digital

Esta Declaração é válida por tempo indeterminado e está disponível para consulta em nosso site.

¹Código de Autenticação Digital: 79220910171627200606-1

²Legislações Vigentes: Lei Federal nº 8.935/94, Lei Federal nº 10.406/2002, Medida Provisória nº 2200/2001, Lei Federal nº 13.105/2015, Lei Estadual nº 8.721/2008, Lei Estadual nº 10.132/2013, Provimento CGJ N° 003/2014 e Provimento CNJ N° 100/2020.

O referido é verdade, dou fé.

CHAVE DIGITAL

00005b1d734fd94f057f2d69fe6bc05b69794ae2568b96ab46bd4866143f6f980f61c2ede0d824dfc802d92b6c0d1b599d28a0e9c40de2f42c207754aecf82652cd2915e69546904e4e5d4a2ac9e1652

Presidência da República
Casa Civil
Medida Provisória Nº 2.200-2,
de 24 de agosto de 2001.

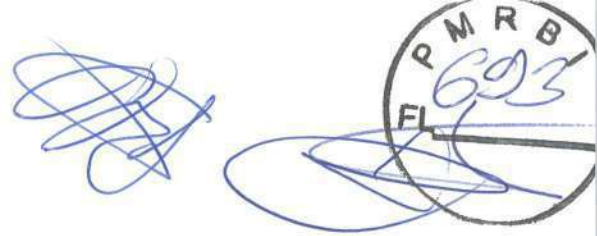

DECLARAÇÃO

A Tortuga Produtos de Borracha Ltda., detentora das marcas Tortuga e QBom, declara para os devidos fins que possui:

- a) Sistema de Gestão da Qualidade certificado, com base na norma NBR ISO 9001:2008;
- b) Processo de fabricação que garante o atendimento dos valores limites de propriedades físicas e métodos de ensaio, estabelecidos na ABNT NBR 15557:2008 - Câmaras de ar para pneus – Requisitos e métodos de ensaio;
- c) Processo estruturado, para o recebimento e tratamento de Reclamação de Clientes;
- d) Corpo Técnico qualificado para realizar análise de defeitos relativos aos seus produtos;
- e) Garantia de 3 (três) anos para seus produtos, a partir da data de fabricação;
- f) Fábrica de Câmaras de Ar na cidade de Curitiba, Paraná, Brasil.

Curitiba-Pr, 29 de janeiro de 2.015.

José Antônio Piazza

Gerente Desenvolvimento e Qualidade



REPÚBLICA FEDERATIVA DO BRASIL
ESTADO DA PARAÍBA
CARTÓRIO AZEVEDO BASTOS
FUNDADO EM 1888

PRIMEIRO REGISTRO CIVIL DE NASCIMENTO E ÓBITOS E PRIVATIVO DE CASAMENTOS, INTERDIÇÕES E TUTELAS DA COMARCA DE JOÃO PESSOA

Av. Epitácio Pessoa, 1145 Bairro dos Estados 58030-00, João Pessoa PB
Tel.: (83) 3244-5404 / Fax: (83) 3244-5484
<http://www.azevedobastos.not.br>
E-mail: cartorio@azevedobastos.not.br



DECLARAÇÃO DE SERVIÇO DE AUTENTICAÇÃO DIGITAL

O Bel. Válber Azevêdo de Miranda Cavalcanti, Oficial do Primeiro Registro Civil de Nascimentos e Óbitos e Privativo de Casamentos, Interdições e Tutelas com atribuição de autenticar e reconhecer firmas da Comarca de João Pessoa Capital do Estado da Paraíba, em virtude de Lei, etc...

DECLARO ainda que, para garantir transparência e segurança jurídica de todos os atos oriundos da atividade Notarial e Registral no Estado da Paraíba, foi instituído pela Lei nº 10.132, de 06 de novembro de 2013, a aplicação obrigatória de um Selo Digital de Fiscalização Extrajudicial em todos os atos de notas e registro, composto de um código único (por exemplo: Selo Digital: ABC12345-X1X2) e dessa forma, cada autenticação processada pela nossa Serventia pode ser verificada e confirmada tantas vezes quanto for necessário através do site do Tribunal de Justiça do Estado da Paraíba, endereço <https://corregedoria.tjpb.jus.br/selo-digital/>.

A autenticação digital do documento faz prova de que, na data e hora em que ela foi realizada, a empresa FABI RECAPAGENS DE PNEUS LTDA tinha posse de um documento com as mesmas características que foram reproduzidas na cópia autenticada, sendo da empresa FABI RECAPAGENS DE PNEUS LTDA a responsabilidade, única e exclusiva, pela idoneidade do documento apresentado a este Cartório.

Nesse sentido, declaro que a FABI RECAPAGENS DE PNEUS LTDA assumiu, nos termos do artigo 8º, §1º, do Decreto nº 10.278/2020, que regulamentou o artigo 3º, inciso X, da Lei Federal nº 13.874/2019 e o artigo 2º-A da Lei Federal 12.682/2012, a responsabilidade pelo processo de digitalização dos documentos físicos, garantindo perante este Cartório e terceiros, a sua autoria e integridade.

De acordo com o disposto no artigo 2º-A, §7º, da Lei Federal nº 12.682/2012, o documento em anexo, identificado individualmente em cada Código de Autenticação Digital¹ ou na referida sequência, poderá ser reproduzido em papel ou em qualquer outro meio físico.

Esta DECLARAÇÃO foi emitida em 30/08/2021 13:43:20 (hora local) através do sistema de autenticação digital do Cartório Azevedo Bastos, de acordo com o Art. 1º, 10º e seus §§ 1º e 2º da MP 2200/2001, como também, o documento eletrônico autenticado contendo o Certificado Digital do titular do Cartório Azevedo Bastos, poderá ser solicitado diretamente a empresa FABI RECAPAGENS DE PNEUS LTDA ou ao Cartório pelo endereço de e-mail autentica@azevedobastos.not.br Para informações mais detalhadas deste ato, acesse o site <https://autdigital.azevedobastos.not.br> e informe o Código de Autenticação Digital

Esta Declaração é válida por tempo indeterminado e está disponível para consulta em nosso site.

¹Código de Autenticação Digital: 79220910171627200700-1

²Legislações Vigentes: Lei Federal nº 8.935/94, Lei Federal nº 10.406/2002, Medida Provisória nº 2200/2001, Lei Federal nº 13.105/2015, Lei Estadual nº 8.721/2008, Lei Estadual nº 10.132/2013, Provimento CGJ N° 003/2014 e Provimento CNJ N° 100/2020.

O referido é verdade, dou fé.

CHAVE DIGITAL

00005b1d734fd94f057f2d69fe6bc05b69794ae2568b96ab46bd4866143f6f98a962331639f550c40dd0218214ba19ceb88133f3300ff8da1295bc33c4d6b3322cd2915e69546904e4e5d4a2ac9e1652



Presidência da República
Casa Civil
Medida Provisória Nº 2.200-2,
de 24 de agosto de 2001.





Termo de Garantia

Aplicável para as seguintes famílias de Câmaras de Ar: Motocicleta, Passeio, Camioneta, Transporte, Agrícola e Fora de Estrada

As condições descritas neste Termo de Garantia são aplicáveis às marcas de Câmaras de Ar: Tortuga, QBom e IRA, comercializadas pela Tortuga Produtos de Borracha Ltda., adquiridas a partir de 15 de maio de 2017.

Além da garantia legal, a Tortuga Produtos de Borracha Ltda., garante seus produtos em casos de defeito de fabricação, desde que devidamente constatados por:

- (1) Técnico da equipe da Qualidade/Engenharia Tortuga e/ou;
- (2) Técnico credenciado da rede de revendedores autorizados.

Nota 01 - As Garantias mencionadas neste Termo referem-se à vida original das Câmaras de Ar, ou seja, sem que exista qualquer tipo de interferência externa (consertos) no produto.

1. Garantia Legal

Nos três (3) primeiros meses após a compra do produto, comprovada pela nota fiscal de compra, o produto será trocado sem ônus para o consumidor, excetuando-se veículos com placas de uso comercial tais como: caminhões, ônibus, ou qualquer veículo de transporte de aluguel ou uso comercial, por não serem considerados pelo *Código de Defesa do Consumidor* (art. 2º.) como consumidores e, portanto, destinatários finais dos produtos.

Nota 02 - Lei nº 8.078, de 11 de setembro de 1990 – Capítulo I - Art. 2º Consumidor é toda pessoa física ou jurídica que adquire ou utiliza produto ou serviço como destinatário final. Parágrafo único: Equipara-se a consumidor a coletividade de pessoas, ainda que indetermináveis, que haja intervindo nas relações de consumo.

2. Garantia contratual

Garantia de 03 (três) anos da data de aquisição, comprovada pela nota fiscal de compra do produto ou do veículo no caso de produtos de equipamento original já incluído o período da garantia legal.

Nota 03 – Quando a montadora do veículo possua política própria de garantia, esta deve ser seguida. Nestes casos, a Garantia da Câmara de Ar é tratada diretamente entre Tortuga Produtos de Borracha Ltda. e Montadora.

Ultrapassado o período da garantia legal, se o produto se enquadrar nas condições indicadas no paragrafo acima, um novo produto do mesmo tipo (ou semelhante na falta do mesmo) e medida será entregue, observando o disposto no item 3 abaixo.

3. Preço

O preço a ser considerado na substituição/troca do produto com garantia será o da tabela do revendedor autorizado da Tortuga Produtos de Borracha Ltda., no dia de entrega do produto em substituição, acrescido de seus respectivos tributos.

4. O Que a garantia não cobre

4.1 Danos aos produtos causados por:

- (1) Condições e qualidade das estradas, ruas ou quaisquer vias transitáveis, incluindo (sem limitações) furos; cortes; impactos sobre obstáculos na pista; etc., provocados por infortúnios, imperícias ou riscos assumidos na condução e manobra do veículo;
- (2) Uso continuado de pressão baixa nos pneus (rodar vazio);
- (3) Uso ou operação imprópria ou inadequada, incluindo (sem limitações):
 - (a) Calibragem de pressão imprópria para o fim ou finalidade a que se destina;
 - (b) Sobrecarga do veículo;
 - (c) Pneu montado em roda imprópria;
 - (d) Câmara de medida incorreta para o pneu a que se destina;
 - (e) Veículo desalinhado;
 - (f) Conjunto pneu/roda fora de balanceamento;
 - (g) Componentes de suspensão do veículo gastos ou danificados;
 - (h) Câmara de outra marca;
 - (i) Montagem ou desmontagem irregular;

Termo de Garantia

Aplicável para as seguintes famílias de Câmaras de Ar: Motocicleta, Passeio, Camioneta, Transporte, Agrícola e Fora de Estrada

- (j) Patinação ou derrapagens;
 - (k) Contaminação por produtos químicos;
 - (l) Aquecimento anormal por fogo ou outro tipo de combustão;
 - (m) Água ou outro material preso dentro do pneu durante a montagem;
 - (n) Alterações do pneu: ressulcagem em desacordo com as recomendações técnicas, modificação da banda por algum motivo como raspagem, ou cortes que venham danificar a estrutura do pneu e consequentemente a câmara de ar;
 - (o) Alterações na câmara de ar: como substituição da válvula;
 - (p) Uso em corridas, competições ou "rachas";
 - (q) Excesso de velocidade (em relação ao indicado pelo símbolo de velocidade).
- (4) Pneu com Reparo Impróprio: o pneu com reparo inadequado pode ocasionar danos à parede da câmara podendo provocar rupturas. O reparo adequado deve atender requisitos da Portaria INMETRO n.º 554 de 29 de outubro de 2015 e ABNT NBR NM 225:2000, como o "manchão combinado" ou "plug" que veda a parte interna e preenche a região danificada externamente, ou o manchão acompanhado do preenchimento da região danificada com borracha pré-vulcanizada. O conserto deve estar bem acabado para evitar cortes na parede da câmara de ar;
- (5) Danos Causados por Armazenamento Inadequado ou exposição dos produtos à luz e à umidade de forma prolongada;
- (6) Não observância das precauções referentes à manutenção e segurança de pneus contidos nos manuais fornecidos pelo fabricante do veículo.

4.2 Pneus para veículos de passeio, camionetas, ônibus e caminhões que não possuam a marca do INMETRO estampada na lateral;

4.3 Câmaras de Ar fora do prazo de garantia;

4.4 Câmaras de ar com mais de 3 consertos.

Nota 04 - Para efetuação da aplicação da garantia, os itens acima devem ser comprovados:

- (1) Técnico da equipe da Qualidade/Engenharia Tortuga e/ou;
- (2) Técnico credenciado da rede de revendedores autorizados.

5. Obrigações do Proprietário e/ou condutor do veículo

- (1) Utilizar sempre a pressão de inflação indicada pelo fabricante do veículo para a condição de uso;
- (2) Verificar a pressão de inflação de todos os pneus, inclusive o estepe, regularmente (semanalmente de preferência), e com pneus frios, mantendo os pneus calibrados com as pressões indicadas pelo fabricante do veículo para cada condição de uso;
- (3) Certificar-se de que as válvulas estejam tampadas;
- (4) Utilizar o veículo dentro das condições de carga e velocidade indicadas pelo fabricante do veículo no que diz respeito às especificações individualizadas do modelo de pneu utilizado;
- (5) Manter as rodas alinhadas e os conjuntos roda/pneu/câmara/protetor devidamente balanceados;
- (6) Usar em cada ponta do eixo conjunto de roda/pneu/câmara/protetor da mesma marca e medida;
- (7) Usar pneus de medida, índice de carga e símbolo de velocidades iguais aos indicados pelo fabricante do veículo.

6. Recomendações de uso

- (1) **Manutenção do Conjunto:** É muito importante verificar sempre o estado dos pneus, seguindo as orientações e recomendações de revisão/substituição do fabricante do veículo. As condições do pneu influenciam diretamente no desempenho da câmara de ar.
- (2) **Pressão dos Pneus:** Pneus com pressão acima ou abaixo da recomendada sofrem desgastes e fadiga dos materiais que o compõe facilitando a ruptura da câmara de ar devido às condições extremas não aplicáveis às câmaras de ar, comprometendo sua durabilidade e segurança. Tanto a baixa pressão

Termo de Garantia

Aplicável para as seguintes famílias de Câmaras de Ar: Motocicleta, Passeio, Camioneta, Transporte, Agrícola e Fora de Estrada

como a alta pressão dos pneus causa instabilidade nas curvas e perda de aderência em pistas molhadas, além do risco de esgarçamento do pneu ou estouro da câmara de ar. Utilize sempre as pressões recomendadas pelo fabricante do veículo.

- (a) Consequências da baixa pressão nos pneus: superaquecimento do conjunto, quebras e separações dos componentes estruturais do pneu, podendo ocasionar o estouro da câmara de ar;
 - (b) Consequências da alta pressão nos pneus: devido ao super tensionamento da carcaça, o pneu fica mais suscetível a cortes e impactos podendo ocasionar o estouro da câmara de ar.
- (3) Alinhamento de Direção: Desvios mecânicos causados pelo desalinhamento de direção provocam desgastes prematuros ou irregulares nos pneus, além de deixar o veículo instável e inseguro. Verificar o alinhamento a cada 10.000 km como regra geral ou em período inferior se indicado pelo fabricante do veículo. O alinhamento deve ser verificado antes dos 10.000 km nos seguintes casos:
- (a) Veículo puxa para um lado;
 - (b) Motorista sente mudanças na dirigibilidade;
 - (c) Houve choque forte contra obstáculo na pista ou em buraco;
 - (d) Foram trocadas peças da suspensão (amortecedores, molas, buchas, bandejas, braços auxiliares, etc.);
 - (e) Pneus estão se desgastando de forma não uniforme (desgaste irregular);
 - (f) Pneus passaram a gerar mais ruído.
- (4) Balanceamento de Rodas: O desbalanceamento das rodas, além de desconforto ao dirigir, causa perda de tração, de estabilidade e desgastes acentuados em componentes mecânicos e no próprio pneu. Verificar o balanceamento a cada 10.000 km como regra geral ou em período inferior se indicado pelo fabricante do veículo. O alinhamento deve ser verificado antes dos 10.000 km nos seguintes casos
- (a) Troca de pneus e/ou rodas;
 - (b) Vibração do volante ou veículo;
 - (c) Foi efetuado o rodízio de pneus;
 - (d) Pneu ou câmara de ar foi consertado devido a furo ou corte;
 - (e) Houve choque forte contra obstáculo na pista ou em buraco causando empenamento do aro;
 - (f) Perda de contrapeso de balanceamento do aro;
 - (g) Pneu se desgastou excessivamente em pontos isolados.
- (5) Rodízio de Pneus: Para que todos os pneus tenham um desgaste uniforme, gerando economia e melhor dirigibilidade, além de prevenir problemas futuros de segurança, deve-se fazer o rodízio dos mesmos conforme a recomendação do fabricante do veículo. Com relação aos pneus, recomenda-se o rodízio:
- (a) Para pneus radiais de passeio a cada 8.000 km aproximadamente;
 - (b) Para pneus diagonais de passeio: Mudar os pneus a cada 5.000 km aproximadamente.
- (6) Limite de Segurança: É importante obedecer ao limite de segurança no desgaste natural do pneu em sua banda de rodagem, que não deve ter menos do que 1,6 mm de profundidade dos sulcos, conforme norma do Conselho Nacional de Trânsito (CONTRAN).
- (7) Carga Transportada: A sobrecarga se dá quando o peso aplicado sobre o pneu é maior que o especificado, comprometendo a quilometragem do mesmo e aumentando os riscos de estouro da câmara de ar ou alterações estruturais importantes. Siga as recomendações do fabricante do veículo quanto à carga máxima que pode ser transportada e sua distribuição.

7. Recomendações de uso

Na câmara de ar há muita informação importante para a correta utilização do produto e para a fábrica controlar o seu alto padrão de qualidade.

A data de fabricação é indicada, conforme padrão internacional (DOT), pelos últimos 04 (quatro) dígitos da série carimbada na Câmara de Ar, onde:

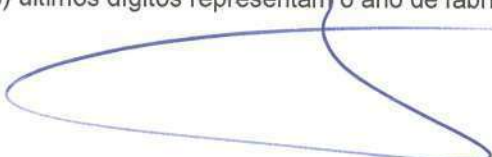
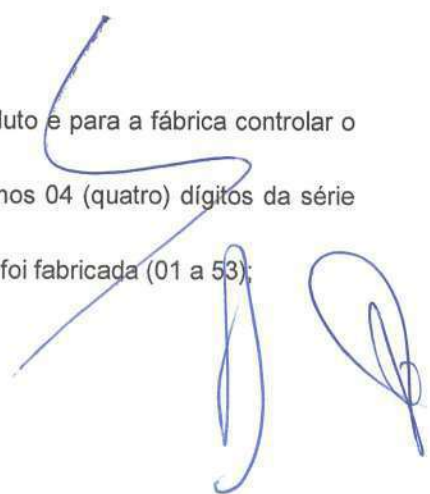
- (1) 02 (dois) primeiros números indicam a semana em que a Câmara de Ar foi fabricada (01 a 53);
 - (2) 02 (dois) últimos dígitos representam o ano de fabricação.
- 
- 

Termo de Garantia

Aplicável para as seguintes famílias de Câmaras de Ar: Motocicleta, Passeio, Camioneta, Transporte, Agrícola e Fora de Estrada

Exemplo: 0117 >>>> 01 (corresponde à 1ª semana do ano) e 17 (ao ano 2017).

Importante: Os 04 (quatro) números indicativos de semana e ano - DOT - estão estampados na Câmara de Ar em tinta verde.

8. Atendimento da garantia – Câmaras de Ar Tortuga, QBom e IRA

O cliente pode utilizar um ou mais dos seguintes canais de comunicação:

- (1) Revenda autorizada Tortuga Produtos de Borracha Ltda. - Câmaras de Ar Tortuga, QBom e IRA
- (2) Site Tortuga Produtos de Borracha Ltda. <http://www.tortugaonline.com.br/contato/>
- (3) Site IRA <http://www.ira.com.br/contato/>
- (4) E-mail: sac@tortugaonline.com.br
- (5) Telefones:
 - (a) 0800 41 1919 - Câmaras de Ar Tortuga e QBom;
 - (b) 0800 644 4404 - Câmaras de Ar IRA.

Lançamento - Jun/20

Truck Convencional

DATA: 06/2020 N°11

CHEGOU O ANTEO AT59

Devido ao sucesso do Anteo Radial, a Prometeon iniciou a substituição gradativa de toda a sua linha de produtos convencionais para caminhões da marca Pirelli para a marca Anteo.







Informamos que já encontra-se disponível o pneu 9.00-20TT 14PR AT59, que substituirá o modelo RT59.

ANTEO

COMUNICADO
DE MARKETING
[TRUCK]

O QUE MUDA COM O NOVO ANTEO AT59?

PIRELLI RT59		ANTEO AT59	
FLANCO	BANDA	FLANCO	BANDA
			

PIRELLI	ANTEO
Produção nacional (Gravataí) 	<input checked="" type="checkbox"/> Nada muda: a produção continua sendo realizada em Gravataí, nas mesmas máquinas que eram produzidos os pneus Pirelli
Compostos e estrutura 	<input checked="" type="checkbox"/> Nenhuma alteração: todas as especificações de produto serão mantidas na nova linha Anteo convencional
Dimensional e peso 	<input checked="" type="checkbox"/> Serão mantidos para todos os produtos Anteo
Desenho banda de rodagem 	<input checked="" type="checkbox"/> Não sofrem alteração em função dos novos produtos Anteo
Performance 	<input checked="" type="checkbox"/> Será mantida a mesma performance dos pneus Pirelli: garantida através da produção nas mesmas máquinas e pela utilização dos mesmos materiais, dimensionais e desenho da banda de rodagem
Garantia 	<input checked="" type="checkbox"/> Mesma garantia Pirelli: 5 anos de garantia de fábrica para defeitos de fabricação
Posicionamento de preço 	<input checked="" type="checkbox"/> Será mantido o mesmo posicionamento de preço

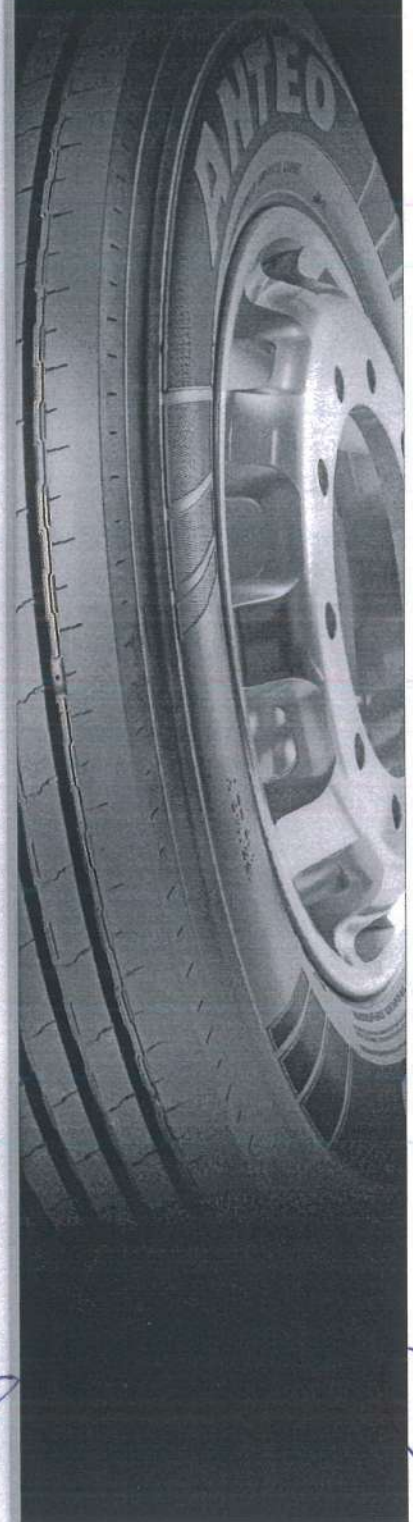

CARTÓRIO Autenticação Digital Código: 79221509201776147979-1
Data: 15/09/2020 14:29:03
Valor Total do Ato: R\$ 4,56
Selo Digital Tipo Normal C: AKL79423-78NQ;



CN.J.: 06.870-0
Cartório Azevêdo Bastos
Av. Presidente Epitácio Pessoa - 1145
Balço dos Estado, João Pessoa - PB
(83) 3244-5404 - cartorio@azevedobastos.net.br
<https://azevedobastos.net.br>

Bel. Válber Azevêdo Miranda Cavalcanti
Titular

TJPB



Documento Autenticado Digitalmente de acordo com os artigos 1º, 3º e 7º inc. V 8º, 41 e 52 da Lei Estadual 8.935/1994 e Art. 6º Inc. XII da Lei Estadual 8.721/2008 autêntico a presente imagem digitalizada, reprodução fiel do documento apresentado e conferido neste ato. O referido é verdade. Dou fé.

Lançamento - Jun/20

Truck Convencional

DATA: 06/2020 Nº11

O Anteo AT59 é indicado para eixos trativos de veículos que transportam cargas, eixos trativos de veículos que transportam passageiros (quando necessitam de alta capacidade de tração), que trafegam por percursos pavimentados e mistos (terra/asfalto), com média e alta severidade de abrasão.

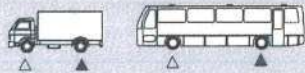

ANTEO™

COMUNICADO
DE MARKETING
[TRUCK]

Pirelli		Anteo	
450300	9.00-20TT 14 -RT59	3947100	9.00-20TT 14 -AT59

Informações Técnicas	9.00-20TT AT59
PLY RATING	14
ÍNDICE DE CARGA	140/137
CAPACIDADE DE CARGA - SIMPLES/DUPLA (Kg)	2500/2300
CÓDIGO DE VELOCIDADE	J
VELOCIDADE MÁXIMA (Km/h)	100
ARO RECOMENDADO (pol)	7.00
ARO PERMITIDO (pol)	6.50/7.50
PRESSÃO MÁX. (PSI)	100
PROFUNDIDADE DO SULCO (mm)	20
DIÂMETRO EXTERNO (mm)	1031
LARGURA DA SECÇÃO (mm)	258

Gama Concorrente:



Conquistador

Obrigado e boas vendas!

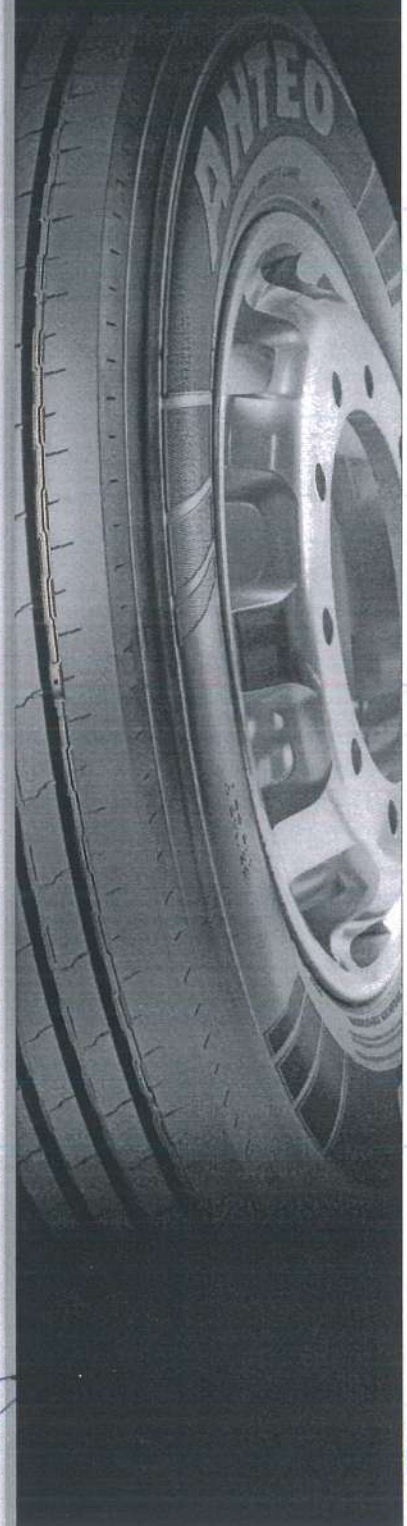

CARTÓRIO Autenticação Digital Código: 79221509201776147979-2
Data: 15/09/2020 14:29:04
Valor Total do Ato: R\$ 4,56
Selo Digital Tipo Normal C: AKL79424-MTSI;



Cartório Azevêdo Bastos
Av. Presidente Epitácio Pessoa - 1145
Bairro dos Estado, João Pessoa - PB
(83) 3244-5404 - cartorio@azevedobastos.not.br
<https://azevedobastos.not.br>

Bel. Válber Azevêdo de Miranda Cavalcanti
Titular



Documento Autenticado Digitalmente de acordo com os artigos 1º, 3º e 7º inc. V 8º, 41 e 52 da Lei Federal 8.935/1994 e Art. 6º inc. XII da Lei Estadual 8.721/2008 autenticado a presente imagem digitalizada, reprodução fiel do documento apresentado e ponteiro neste ato: referendo é verdade. Dou fé. ***** Confira os dados do ato em: <https://selodigital.tjpb.jus.br> ou Consulte o Documento em: <https://azevedobastos.not.br/documento/79221509201776147979>

Av. Epitácio Pessoa, 1145 Bairro dos Estados 58030-00, João Pessoa PB
Tel.: (83) 3244-5404 / Fax: (83) 3244-5484
<http://www.azevedobastos.not.br>
E-mail: cartorio@azevedobastos.not.br



DECLARAÇÃO DE SERVIÇO DE AUTENTICAÇÃO DIGITAL

O Bel. Válber Azevêdo de Miranda Cavalcanti, Oficial do Primeiro Registro Civil de Nascimentos e Óbitos e Privativo de Casamentos, Interdições e Tutelas com atribuição de autenticar e reconhecer firmas da Comarca de João Pessoa Capital do Estado da Paraíba, em virtude de Lei, etc...

DECLARO ainda que, para garantir transparência e segurança jurídica de todos os atos oriundos da atividade Notarial e Registral no Estado da Paraíba, foi instituído pela Lei nº 10.132, de 06 de novembro de 2013, a aplicação obrigatória de um Selo Digital de Fiscalização Extrajudicial em todos os atos de notas e registro, composto de um código único (por exemplo: Selo Digital: ABC12345-X1X2) e dessa forma, cada autenticação processada pela nossa Serventia pode ser verificada e confirmada tantas vezes quanto for necessário através do site do Tribunal de Justiça do Estado da Paraíba, endereço <https://corregedoria.tjpb.jus.br/selo-digital/>.

A autenticação digital do documento faz prova de que, na data e hora em que ela foi realizada, a empresa FABI RECAPAGENS DE PNEUS LTDA tinha posse de um documento com as mesmas características que foram reproduzidas na cópia autenticada, sendo da empresa FABI RECAPAGENS DE PNEUS LTDA a responsabilidade, única e exclusiva, pela idoneidade do documento apresentado a este Cartório.

Nesse sentido, declaro que a FABI RECAPAGENS DE PNEUS LTDA assumiu, nos termos do artigo 8º, §1º, do Decreto nº 10.278/2020, que regulamentou o artigo 3º, inciso X, da Lei Federal nº 13.874/2019 e o artigo 2º-A da Lei Federal 12.682/2012, a responsabilidade pelo processo de digitalização dos documentos físicos, garantindo perante este Cartório e terceiros, a sua autoria e integridade.

De acordo com o disposto no artigo 2º-A, §7º, da Lei Federal nº 12.682/2012, o documento em anexo, identificado individualmente em cada Código de Autenticação Digital¹ ou na referida sequência, poderá ser reproduzido em papel ou em qualquer outro meio físico.

Esta DECLARAÇÃO foi emitida em 30/08/2021 11:38:45 (hora local) através do sistema de autenticação digital do Cartório Azevedo Bastos, de acordo com o Art. 1º, 10º e seus §§ 1º e 2º da MP 2200/2001, como também, o documento eletrônico autenticado contendo o Certificado Digital do titular do Cartório Azevedo Bastos, poderá ser solicitado diretamente a empresa FABI RECAPAGENS DE PNEUS LTDA ou ao Cartório pelo endereço de e-mail autentica@azevedobastos.not.br Para informações mais detalhadas deste ato, acesse o site <https://autdigital.azevedobastos.not.br> e informe o Código de Autenticação Digital

Esta Declaração é válida por tempo indeterminado e está disponível para consulta em nosso site.

¹Código de Autenticação Digital: 79221509201776147979-1 a 79221509201776147979-2

²Legislações Vigentes: Lei Federal nº 8.935/94, Lei Federal nº 10.406/2002, Medida Provisória nº 2200/2001, Lei Federal nº 13.105/2015, Lei Estadual nº 8.721/2008, Lei Estadual nº 10.132/2013, Provimento CGJ N° 003/2014 e Provimento CNJ N° 100/2020.

O referido é verdade, dou fé.

CHAVE DIGITAL

00005b1d734fd94f057f2d69fe6bc05b69794ae2568b96ab46bd4866143f6f98578afb0ffc49571af731bfa5876b3a50619cf8279d568b521ac5a8628503b1de2cd2915e69546904e4e5d4a2ac9e1652



Presidência da República
Casa Civil
Medida Provisória Nº 2.200-2,
de 24 de agosto de 2001.



Lançamento - Abril/20

Truck Convencional

DATA: 04/2020 Nº02

CHEGOU O ANTEO AT65

Devido ao sucesso do Anteo Radial, a partir deste mês a Prometeon iniciará a substituição gradativa de toda a sua linha de produtos convencionais para caminhões e camionetas da marca Pirelli para a marca Anteo.

Informamos que já encontra-se disponível o pneu 10.00-20TT AT65, que substituirá o modelo CT65S.

ANTEO™

COMUNICADO
DE MARKETING
[TRUCK]

O QUE MUDA COM O NOVO ANTEO AT65?

PIRELLI CT65S		ANTEO AT65	
FLANCO	BANDA	FLANCO	BANDA

PIRELLI	ANTEO
Produção nacional (Gravataí)	<input checked="" type="checkbox"/> Nada muda: a produção continua sendo realizada em Gravataí, nas mesmas máquinas que eram produzidos os pneus Pirelli
Compostos e estrutura	<input checked="" type="checkbox"/> Nenhuma alteração: todas as especificações de produto serão mantidas na nova linha Anteo convencional
Dimensional e peso	<input checked="" type="checkbox"/> Serão mantidos para todos os produtos Anteo
Desenho banda de rodagem	<input checked="" type="checkbox"/> Não sofrem alteração em função dos novos produtos Anteo
Performance	<input checked="" type="checkbox"/> Será mantida a mesma performance dos pneus Pirelli: garantida através da produção nas mesmas máquinas e pela utilização dos mesmos materiais, dimensionais e desenho da banda de rodagem
Garantia	<input checked="" type="checkbox"/> Mesma garantia Pirelli: 5 anos de garantia de fábrica para defeitos de fabricação
Posicionamento de preço	<input checked="" type="checkbox"/> Será mantido o mesmo posicionamento de preço



Documento Autenticado Digitalmente de acordo com os artigos 1º, 3º e 7º inc. V 8º, 41 e 52 da Lei Estadual 8.721/2008 autenticado a presente imagem digitalizada, reprodução fiel do documento apresentado e conferido neste ato. O referido é verdade. Dou fé. ***** Confira os dados do ato em: <https://selodigital.tjpb.jus.br> ou Consulte o Documento em: <https://azevedobastos.net.br/documento/7922150920383344375>



CARTÓRIO Autenticação Digital Código: 7922150920383344375-1
Data: 15/09/2020 14:29:05
Valor Total do Ato: R\$ 4,56
Selo Digital Tipo Normal C: AKL79427-ONHF;



Cartório Azevêdo Bastos
Av. Presidente Epitácio Pessoa - 1145
Bairro dos Estados, João Pessoa - PB
(83) 3244-5404 - cartorio@azevedobastos.net.br
<https://azevedobastos.net.br>

Bel. Valber Azevêdo da Miranda Cavalcanti
Titular



TJPB

Lançamento - Abril/20

Truck Convencional

DATA: 04/2020 Nº02

O Anteo AT65 é indicado para eixos direcionais e livres de veículos que transportam cargas e passageiros que trafegam por percursos pavimentados e mistos (terra/asfalto), com média e alta severidade de abrasão.



ANTEO™

COMUNICADO
DE MARKETING
[TRUCK]

Pirelli		Anteo	
1694900	10.00-20TT 16 - CT65S	3946700	10.00-20TT 146/143J 16 A.AT65

Informações Técnicas	10.00-20TT AT65
PLY RATING	16
ÍNDICE DE CARGA	146/143
CAPACIDADE DE CARGA - SIMPLES/DUPLO (Kg)	3000/2725
CÓDIGO DE VELOCIDADE	J
VELOCIDADE MÁXIMA (Km/h)	100
ARO RECOMENDADO (pol)	7.5
ARO PERMITIDO (pol)	7.00/8.00
PRESSÃO MÁX. (PSI)	110
PROFUNDIDADE DO SULCO (mm)	12.5
DIÂMETRO EXTERNO (mm)	1051
LARGURA DA SEÇÃO (mm)	241

Gama Concorrente:



Papaleguas G8

Obrigado e boas vendas!



CARTÓRIO Autenticação Digital Código: 79221509203833344375-2
Data: 15/09/2020 14:29:06
Valor Total do Ato: R\$ 4,56
Selo Digital Tipo Normal C: AKL79428-1833;



Cartório Azevedo Bastos
Av. Presidente Epitácio Pessoa - 1145
Bairro dos Estados, João Pessoa - PB
(83) 3244-5404 - cartorio@azevedobastos.net.br
<https://azevedobastos.net.br>

Bel. Válber Azevedo de Miranda Cavalcanti
Titular

TJPB



REPÚBLICA FEDERATIVA DO BRASIL
ESTADO DA PARAÍBA
CARTÓRIO AZEVEDO BASTOS
FUNDADO EM 1888

PRIMEIRO REGISTRO CIVIL DE NASCIMENTO E ÓBITOS E PRIVATIVO DE CASAMENTOS, INTERDIÇÕES E TUTELAS DA COMARCA DE JOÃO PESSOA

Av. Epitácio Pessoa, 1145 Bairro dos Estados 58030-00, João Pessoa PB
Tel.: (83) 3244-5404 / Fax: (83) 3244-5484
<http://www.azevedobastos.not.br>
E-mail: cartorio@azevedobastos.not.br



DECLARAÇÃO DE SERVIÇO DE AUTENTICAÇÃO DIGITAL

O Bel. Válber Azevêdo de Miranda Cavalcanti, Oficial do Primeiro Registro Civil de Nascimentos e Óbitos e Privativo de Casamentos, Interdições e Tutelas com atribuição de autenticar e reconhecer firmas da Comarca de João Pessoa Capital do Estado da Paraíba, em virtude de Lei, etc...

DECLARO ainda que, para garantir transparência e segurança jurídica de todos os atos oriundos da atividade Notarial e Registral no Estado da Paraíba, foi instituído pela Lei nº 10.132, de 06 de novembro de 2013, a aplicação obrigatória de um Selo Digital de Fiscalização Extrajudicial em todos os atos de notas e registro, composto de um código único (por exemplo: Selo Digital: ABC12345-X1X2) e dessa forma, cada autenticação processada pela nossa Serventia pode ser verificada e confirmada tantas vezes quanto for necessário através do site do Tribunal de Justiça do Estado da Paraíba, endereço <https://corregedoria.tjpb.jus.br/selo-digital/>.

A autenticação digital do documento faz prova de que, na data e hora em que ela foi realizada, a empresa FABI RECAPAGENS DE PNEUS LTDA tinha posse de um documento com as mesmas características que foram reproduzidas na cópia autenticada, sendo da empresa FABI RECAPAGENS DE PNEUS LTDA a responsabilidade, única e exclusiva, pela idoneidade do documento apresentado a este Cartório.

Nesse sentido, declaro que a FABI RECAPAGENS DE PNEUS LTDA assumiu, nos termos do artigo 8º, §1º, do Decreto nº 10.278/2020, que regulamentou o artigo 3º, inciso X, da Lei Federal nº 13.874/2019 e o artigo 2º-A da Lei Federal 12.682/2012, a responsabilidade pelo processo de digitalização dos documentos físicos, garantindo perante este Cartório e terceiros, a sua autoria e integridade.

De acordo com o disposto no artigo 2º-A, §7º, da Lei Federal nº 12.682/2012, o documento em anexo, identificado individualmente em cada Código de Autenticação Digital¹ ou na referida sequência, poderá ser reproduzido em papel ou em qualquer outro meio físico.

Esta DECLARAÇÃO foi emitida em 30/08/2021 11:39:28 (hora local) através do sistema de autenticação digital do Cartório Azevedo Bastos, de acordo com o Art. 1º, 10º e seus §§ 1º e 2º da MP 2200/2001, como também, o documento eletrônico autenticado contendo o Certificado Digital do titular do Cartório Azevedo Bastos, poderá ser solicitado diretamente a empresa FABI RECAPAGENS DE PNEUS LTDA ou ao Cartório pelo endereço de e-mail autentica@azevedobastos.not.br Para informações mais detalhadas deste ato, acesse o site <https://autdigital.azevedobastos.not.br> e informe o Código de Autenticação Digital

Esta Declaração é válida por tempo indeterminado e está disponível para consulta em nosso site.

¹Código de Autenticação Digital: 79221509203833344375-1 a 79221509203833344375-2

²Legislações Vigentes: Lei Federal nº 8.935/94, Lei Federal nº 10.406/2002, Medida Provisória nº 2200/2001, Lei Federal nº 13.105/2015, Lei Estadual nº 8.721/2008, Lei Estadual nº 10.132/2013, Provimento CGJ N° 003/2014 e Provimento CNJ N° 100/2020.

O referido é verdade, dou fé.

CHAVE DIGITAL

00005b1d734fd94f057f2d69fe6bc05b69794ae2568b96ab46bd4866143f6f9893452072a6b2fa7b79f13163d8ac53132859e83eb8e85f22b18cbf50bb7ad3ef2cd2915e69546904e4e5d4a2ac9e1652



Presidência da República
Casa Civil
Medida Provisória Nº 2.200-2,
de 24 de agosto de 2001.





Detalhes Técnicos

- Produto
Pneu Speedways Aro 24 1400-24 Powergrip G2 (TL) - 16PR (16 Lonas)
- Fabricante do pneu
Speedways
- Medida do pneu
1400-24
- Estrutura
Convencional
- Profundidade de Sulco
25 mm

CARTÓRIO AZEVEDO BASTOS 1º OFÍCIO DE REGISTRO CIVIL DAS PESSOAS NATURAIS
E TABELIONATO DE NOTAS - Código CNJ 06.870-0
Av. Presidente Epitácio Pessoa, 1161 - Bairro São Sebastião - João Pessoa/PB - CEP: 53020-000 | Fone: (35) 3364-566 - Fax: (35) 3364-588

Autenticação Digital

De acordo com os artigos 1º, 3º e 7º inc. V 8º, 41 e 62 da Lei Federal 5.638/1994 e Art. 9º Inc. XII da Lei Estadual 8.721/2008 autentico a presente imagem digitalizada, reprodução fiel do documento apresentado e conferido neste ato. O referido é verdade. Dou fé.

Cód. Autenticação: 79222012191417210302-1; Data: 20/12/2019 14:17:36

Selo Digital de Fiscalização Tipo Normal C: AJO68192-6H3C;
Valor Total do Ato: R\$ 4,42

Valor Azevedo de Miranda Cavalcanti
Tribunal

Confira os dados do ato em: <https://selodigital.tjpb.jus.br>

REPÚBLICA FEDERATIVA DO BRASIL
ESTADO DA PARAÍBA
CARTÓRIO AZEVEDO BASTOS
FUNDADO EM 1888

PRIMEIRO REGISTRO CIVIL DE NASCIMENTO E ÓBITOS E PRIVATIVO DE CASAMENTOS, INTERDIÇÕES E TUTELAS DA COMARCA DE JOÃO PESSOA

Av. Epitácio Pessoa, 1145 Bairro dos Estados 58030-00, João Pessoa PB
Tel.: (83) 3244-5404 / Fax: (83) 3244-5484
<http://www.azevedobastos.not.br>
E-mail: cartorio@azevedobastos.not.br



DECLARAÇÃO DE SERVIÇO DE AUTENTICAÇÃO DIGITAL

O Bel. Válber Azevêdo de Miranda Cavalcanti, Oficial do Primeiro Registro Civil de Nascimentos e Óbitos e Privativo de Casamentos, Interdições e Tutelas com atribuição de autenticar e reconhecer firmas da Comarca de João Pessoa Capital do Estado da Paraíba, em virtude de Lei, etc...

DECLARO ainda que, para garantir transparência e segurança jurídica de todos os atos oriundos da atividade Notarial e Registral no Estado da Paraíba, foi instituído pela Lei nº 10.132, de 06 de novembro de 2013, a aplicação obrigatória de um Selo Digital de Fiscalização Extrajudicial em todos os atos de notas e registro, composto de um código único (por exemplo: Selo Digital: ABC12345-X1X2) e dessa forma, cada autenticação processada pela nossa Serventia pode ser verificada e confirmada tantas vezes quanto for necessário através do site do Tribunal de Justiça do Estado da Paraíba, endereço <https://corregedoria.tjpb.jus.br/selo-digital/>.

A autenticação digital do documento faz prova de que, na data e hora em que ela foi realizada, a empresa FABI RECAPAGENS DE PNEUS LTDA tinha posse de um documento com as mesmas características que foram reproduzidas na cópia autenticada, sendo da empresa FABI RECAPAGENS DE PNEUS LTDA a responsabilidade, única e exclusiva, pela idoneidade do documento apresentado a este Cartório.

Nesse sentido, declaro que a FABI RECAPAGENS DE PNEUS LTDA assumiu, nos termos do artigo 8º, §1º, do Decreto nº 10.278/2020, que regulamentou o artigo 3º, inciso X, da Lei Federal nº 13.874/2019 e o artigo 2º-A da Lei Federal 12.682/2012, a responsabilidade pelo processo de digitalização dos documentos físicos, garantindo perante este Cartório e terceiros, a sua autoria e integridade.

De acordo com o disposto no artigo 2º-A, §7º, da Lei Federal nº 12.682/2012, o documento em anexo, identificado individualmente em cada Código de Autenticação Digital ou na referida sequência, poderá ser reproduzido em papel ou em qualquer outro meio físico.

Esta DECLARAÇÃO foi emitida em 30/08/2021 11:40:16 (hora local) através do sistema de autenticação digital do Cartório Azevedo Bastos, de acordo com o Art. 1º, 10º e seus §§ 1º e 2º da MP 2200/2001, como também, o documento eletrônico autenticado contendo o Certificado Digital do titular do Cartório Azevedo Bastos, poderá ser solicitado diretamente a empresa FABI RECAPAGENS DE PNEUS LTDA ou ao Cartório pelo endereço de e-mail autentica@azevedobastos.not.br Para informações mais detalhadas deste ato, acesse o site <https://autdigital.azevedobastos.not.br> e informe o Código de Autenticação Digital

Esta Declaração é válida por tempo indeterminado e está disponível para consulta em nosso site.

¹Código de Autenticação Digital: 79222012191417210302-1

²Legislações Vigentes: Lei Federal nº 8.935/94, Lei Federal nº 10.406/2002, Medida Provisória nº 2200/2001, Lei Federal nº 13.105/2015, Lei Estadual nº 8.721/2008, Lei Estadual nº 10.132/2013, Provimento CGJ Nº 003/2014 e Provimento CNJ Nº 100/2020.

O referido é verdade, dou fé.

CHAVE DIGITAL

00005b1d734fd94f057f2d69fe6bc05b69794ae2568b96ab46bd4866143f6f98533ab4ef063a15fc348a0205a450f6a02cf192631af89535a7de1437864b5d7b2cd2915e69546904e4e5d4a2ac9e1652



Presidência da República
Casa Civil
Medida Provisória Nº 2.200-2,
de 24 de agosto de 2001.



P M R B I
FL 707

[Handwritten signature]

[Handwritten signature]

https://www.pirelli.com/tyres/pt-br/car/find-your-tyres/products-sheet/cinturato-p1

Portal de Transporte

Calculo Exato

PIRELLI.COM CARRO MOTOR MOTOSSCOPAT BICICLETA CAMINHÃO E ÔNIBUS PRELU CALENDAR PRELU DESIGN FONDAZIONE PIRELLI PIRELLI HANDBAR BICOCCA



PNEUS

POR QUE PIRELLI

CARROS PRESTIGE

PROMOÇÕES

ENCONTRE UM REVENDEDOR

PNEUS > CINTURATO P1™



Cinturato P1™

O seu novo carro compacto. Boas condições em dias secos e molhados, garantindo uma experiência de condução confortável. Redução na resistência ao rolamento. [Leia Mais]

AUTOMÓVEIS — **SUMMER** — **PASSEIO**

24 Setem - Abril de 2014
CLASSIFICAÇÃO



https://www.pirelli.com/tyres/gt-bi/ca/finde-sport-tyres/products-sheet/cinturato-pt
Enviados - j20307@... PORTAL DO QDADI... Guia de Ruas Enden... Nova guia

Portal de Transpar... guia mais - Pesquisa... RadSul de Notícias... Calculo Exato

Detalhes

TECNOLOGIA

GAMA DE MEDIDAS

RESULTADOS DE TESTES

COMBINAÇÃO PERFECTA

ENCONTRE UM REVENDIDOR

13"

Clique na medida do pneu e veja a sua EcoLabel

175/70R13 82T

165/70R13 79T

RESULTADOS DE TESTES

Todos os pneus Pirelli foram testados pelas melhores revistas de automóveis



CINTURATO™ PT™
185/60 R14
ABRIL DE 2014

Fremagem eficiente em qualquer tipo de superfície com controle extremamente preciso, consumo



X



[Handwritten signature]

[Handwritten signature]

<https://www.pirelli.com/pt-br/cadastre-se-para-tyre-consultancy-sheet-consultar-pt>
[Novo guia](#) [Enviar](#) - j40397@: [PORTAL DO CIDADÃO](#) [2ª Guia de Ruas Ender](#) [Nova guia](#) [Penal da Transpare](#) [guia mais Pesquisa](#) [Redesul de Notícias](#) [CE Cálculo Exato](#)

[COMBINAÇÃO PERFEITA](#) [ENCONTRE UM REVENDEDOR](#)

DETAHES

TECNOLOGIA

GAMA DE MEDIDAS

RESULTADOS DE TESTES

14"

Clique na medida do pneu e veja a sua Escolabel

185/65R14 86T

185/70R14 88H

175/65R14 82T

175/65R14 82T

175/70R14 84T

13"

RESULTADOS DE TESTES

Todos os pneus Pirelli foram testados pelas melhores revistas de automóveis

09:17 06/10/2015



https://www.pirelli.com/pt-br/car/find-your-tires/products-sheet/directorio-pt



DETALHES TECNOLOGIA GAMA DE MEDIDAS RESULTADOS DE TESTES

COMPARAÇÃO PERIFERIA ENCONTRE UM REVENDEDOR

15"

Clique na medida do pneu e veja a sua EcoLabel!

205/65R15 94T
185/60R15 88H XL
185/65R15 92H XL

195/60R15 88H
185/60R15 88H XL

195/65R15 91H
185/65R15 92H XL

14"

13"

X

+

+



← <https://www.pirelli.com/tyres/pl-br/car/find-jornal> Envios - J03078 PORTAL DO CIDADÃO Guia de Ruas, Endereços Nova guia Portal de Transporte guia mais - Pesquisa RedeSul de Notícias Cálculo Exato

ENUNCIADO **DETAHES** **TECNOLOGIA** **GAMA DE MEDIDAS** **RESULTADOS DE TESTES**

COMBINAÇÃO REPERTA ENCONTRE UM REVENDEDOR

Clique na medida do pneu e veja a sua Etiqueta

16"

X

195/55R16 87V
195/60R16 89H

RUNFLAT 195/55R16 87H
185/55R16 83V

RUNFLAT 195/55R16 87W

RUNFLAT

15"

+

14"

+

13"

+

09:22 06/10/2018

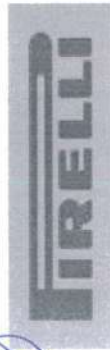

GRUPO BRASIL

> Pneus > Chrono

PNEUS

POR QUE PIRELLI

CARROS PRESTÍGIO

PROMOÇÃO

ENCONTRE UM REVENDEDOR



CHRONO

Especificamente concebido para veículos comerciais. Um produto que combina alto desempenho, com características tradicionais de pneus para veículos comerciais.

 VAN —  SUMMER —  URBAN





ENCONTRE UM REVENDEDOR

COMBINAÇÃO PERFEITA

Seguro | <https://www.pirelli.com/tyres/pt-br/car/find-your-tyres/products-sheet/chrono>

GAMA DE MEDIDAS

VISÃO GERAL

CHRONO

MEDIDA DISPONÍVEL

16"

Clique na medida do pneu e veja a sua EcoLabel

225/75R16C 118R

215/75R16C 113R

205/75R16C 110R

205/75R16C 110R

195/65R16C 104T

15"

Clique na medida do pneu e veja a sua EcoLabel

225/70R15C 112S

205/70R15C 106R

195/70R15C 104R

185R15C 103R

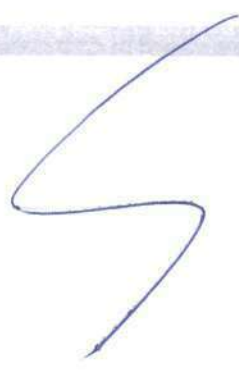

MEDIDA DISPONÍVEL

16"

+

15"

+

14"

x

Clique na medida do pneu e veja a sua EcoLabel

195/75R14C 106R

195R14C 106R

185R14C 102R

175/65R14C 90T

175/70R14C 88T XL





COMMERCIO VX1

Banda de rodagem para todas as estações.



O COMMERCIO VX1 é um pneu comercial leve projetado para veículos que realizam atividades comerciais. Este modelo comercial possui excelentes resultados e uma longa vida útil.

MEDIDA	ÍNDICE DE CARGA	ÍNDICE DE VELOCIDADE	PROF. DE SULCO (mm)	MEDIDA	ÍNDICE DE CARGA	ÍNDICE DE VELOCIDADE	PROF. DE SULCO (mm)
165R13C	94/93	S	8.2	215/65R16C	107/105	T	9.5
175R13C	92/90	S	8.2	225/65R16C	109/107	R	10.0
175/65R14C	90/88	T	8.5	235/65R16C	112/110	R	10.0
165/70R14C	89/87	T	8.5	195/75R16C	115/113	R	9.5
205/75R14C	109/107	R	9.0	205/75R16C	107/105	Q	9.5
205/65R15C	94/93	S	9.5	215/75R16C	110/108	R	10.0
195/70R15C	102/100	T	9.5	195/70R15C	113/111	R	9.5
205/70R15C	104/102	R	9.5	205/70R15C	102/100	T	10.0
215/70R15C	106/104	R	10.0	215/70R15C	104/102	R	10.0
225/70R15C	109/107	R	10.0	225/70R15C	106/104	R	9.5
195/60R16C	112/110	R	9.5	195/60R16C	109/107	R	9.5
195/65R16C	99/97	H	9.5	195/65R16C	112/110	R	9.5
205/65R16C	104/102	T	9.5				

SL12

Banda de rodagem para todas as estações.



- Desempenho de condução confortável.
- Projeto transversal do sulco em padrão com o taco de saturação, evitando o desgaste parcial do pneu e reduzindo o ruído.
- Baixa resistência a rolamento.

MEDIDA	ÍNDICE DE CARGA	ÍNDICE DE VELOCIDADE	PROF. DE SULCO (mm)	MEDIDA	ÍNDICE DE CARGA	ÍNDICE DE VELOCIDADE	PROF. DE SULCO (mm)
1714C 8PR	102/100	Q	9.0	215R14C 8PR	112/110	Q	9.5
1714C 8PR	106/104	Q	9.0	195R15C 8PR	106/104	S	9.0
205R14C 8PR	109/107	R	9.5				



PNEU PRODUZIDO NA FÁBRICA DO VIETNÃ



S606

Maior profundidade de sulco (17,5mm).

- Reforço regional superior.
- Design da banda de rodagem prevém maior dissipação do calor e melhor tração em circunstâncias úmidas.

MEDIDA	LONAGEM	ÍNDICE DE CARGA	ÍNDICE DE VELOCIDADE	PROF.SULCO
295/80R22.5	16PR	152/148	M	17,5



S637

Alta estabilidade e boa dirigibilidade.

- Baixa resistência ao rolamento, promove melhor consumo de combustível.

MEDIDA	LONAGEM	ÍNDICE DE CARGA	ÍNDICE DE VELOCIDADE	PROF.SULCO
215/75R17.5	16PR	135/133	L	13.0
235/75R17.5	16PR	143/141	L	13.5

CARTÓRIO AZEVEDO BASTOS 1º OFÍCIO DE REGISTRO CIVIL DAS PESSOAS NATURAIS E TABELIONATO DE NOTAS - Código CNJ 08 870-0
Av. Presidente Antônio Carlos, 1161 - Bairro Das Estrelas - João Pessoa/PB - CEP 55031-000 - www.serviçofundado.net.br - Tel: (35) 3344-5004 - Fax: (35) 3344-5004

Autenticação Digital

De acordo com os artigos 1º, 3º e 7º inc. V 8º, 41 e 52 do Lei Federal 8.932/1994 e Art. 6º inc. XII da Lei Estadual 8.721/2008 autentico a presente imagem digitalizada, reprodução fiel do documento apresentado e conferido neste ato. O referido é verdade. Dou fé

Cód. Autenticação: 7922011191055050148-1; Data: 01/11/2019 10:58:09

Selo Digital de Fiscalização Tipo Normal C: AJH93924-GBUS
Valor Total do Ato: R\$ 4,42
Confira os dados do ato em: <https://selodigital.tjpb.jus.br>

Valdir Azevedo de Miranda Cavalcanti
Titular

PNEUS DE CARGA



S737

Excelente tração para aplicações regionais.
• Desgaste uniforme e auto limpeza.

MEDIDA	LONAGEM	ÍNDICE DE CARGA	ÍNDICE DE VELOCIDADE	PROF.SULCO
215/75R17.5	16PR	135/133	L	15.0
295/60R22.5	16PR	152/148	M	20.5
295/80R22.5	18PR	152/149	M	20.5
315/80R22.5	18PR	166/150	L	22.0
315/80R22.5	20PR	157/154	L	22.0



S815

Pneu para serviço misto.

- Composto de borracha muito resistente a impactos, ideal para uso em construções e off road.
- O desenho da banda em formato zig zag reduz a retenção de pedras, ao mesmo tempo que maximiza a tração em todo tipo de serviço.
- Ombros com sulcos profundos para melhorar a tração e a dissipação de calor.

MEDIDA	LONAGEM	ÍNDICE DE CARGA	ÍNDICE DE VELOCIDADE	PROF.SULCO
11R22.5	16PR	146/143	K	18.5
11R22.5	16PR	148/145	L	18.5
11R24.5	18PR	149/146	K	18.5
275/70R22.5	16PR	148/145	K	17.5
295/80R22.5	16PR	152/148	M	17.5

www.gruposailun.com



CARTÓRIO AZEVEDO BASTOS 1º OFÍCIO DE REGISTRO CIVIL DAS PESSOAS NATURAIS
E TABELIONATO DE NOTAS - Código CNJ 06.978-3
R. Presidente Epitácio Pessoa, 1165 - Bairro São Antônio - João Pessoa/PB - CEP 54020-300 - www.azevedobastos.net.br - Tel: (31) 3344-5604 - Fax: (31) 3344-5601

Autenticação Digital
De acordo com os artigos 1º, 3º e 7º inc. V 8º, 41 e 82 da Lei Federal 8.933/1994 e Art. 6º Inc. XII da Lei Estadual 8.721/2008 autentico a presente imagem digitalizada, reprodução fiel do documento apresentado e conferido neste ato. O referido é verdade. Dou fé.

Cód. Autenticação: 79220111191055050148-2; Data: 01/11/2019 10:58:00

Selo Digital de Fiscalização Tipo Normal C: A.JH93923-A7SJ.
Valor Total do Ato: R\$ 4,42

Valdez Azevedo de Miranda Cavalcanti
Titular

Confira os dados do ato em: <https://selodigital.tjpb.jus.br>

REPÚBLICA FEDERATIVA DO BRASIL
ESTADO DA PARAÍBA
CARTÓRIO AZEVEDO BASTOS
FUNDADO EM 1888

PRIMEIRO REGISTRO CIVIL DE NASCIMENTO E ÓBITOS E PRIVATIVO DE CASAMENTOS, INTERDIÇÕES E TUTELAS DA COMARCA DE JOÃO PESSOA

Av. Epitácio Pessoa, 1145 Bairro dos Estados 58030-00, João Pessoa PB
Tel.: (83) 3244-5404 / Fax: (83) 3244-5484
http://www.azevedobastos.not.br
E-mail: cartorio@azevedobastos.not.br



DECLARAÇÃO DE SERVIÇO DE AUTENTICAÇÃO DIGITAL

O Bel. Válber Azevêdo de Miranda Cavalcanti, Oficial do Primeiro Registro Civil de Nascimentos e Óbitos e Privativo de Casamentos, Interdições e Tutelas com atribuição de autenticar e reconhecer firmas da Comarca de João Pessoa Capital do Estado da Paraíba, em virtude de Lei, etc...

DECLARO ainda que, para garantir transparência e segurança jurídica de todos os atos oriundos da atividade Notarial e Registral no Estado da Paraíba, foi instituído pela Lei nº 10.132, de 06 de novembro de 2013, a aplicação obrigatória de um Selo Digital de Fiscalização Extrajudicial em todos os atos de notas e registro, composto de um código único (por exemplo: Selo Digital: ABC12345-X1X2) e dessa forma, cada autenticação processada pela nossa Serventia pode ser verificada e confirmada tantas vezes quanto for necessário através do site do Tribunal de Justiça do Estado da Paraíba, endereço <https://corregedoria.tjpb.jus.br/selo-digital/>.

A autenticação digital do documento faz prova de que, na data e hora em que ela foi realizada, a empresa FABI RECAPAGENS DE PNEUS LTDA tinha posse de um documento com as mesmas características que foram reproduzidas na cópia autenticada, sendo da empresa FABI RECAPAGENS DE PNEUS LTDA a responsabilidade, única e exclusiva, pela idoneidade do documento apresentado a este Cartório.

Nesse sentido, declaro que a FABI RECAPAGENS DE PNEUS LTDA assumiu, nos termos do artigo 8º, §1º, do Decreto nº 10.278/2020, que regulamentou o artigo 3º, inciso X, da Lei Federal nº 13.874/2019 e o artigo 2º-A da Lei Federal 12.682/2012, a responsabilidade pelo processo de digitalização dos documentos físicos, garantindo perante este Cartório e terceiros, a sua autoria e integridade.

De acordo com o disposto no artigo 2º-A, §7º, da Lei Federal nº 12.682/2012, o documento em anexo, identificado individualmente em cada Código de Autenticação Digital¹ ou na referida sequência, poderá ser reproduzido em papel ou em qualquer outro meio físico.

Esta DECLARAÇÃO foi emitida em 30/08/2021 11:41:23 (hora local) através do sistema de autenticação digital do Cartório Azevedo Bastos, de acordo com o Art. 1º, 10º e seus §§ 1º e 2º da MP 2200/2001, como também, o documento eletrônico autenticado contendo o Certificado Digital do titular do Cartório Azevedo Bastos, poderá ser solicitado diretamente a empresa FABI RECAPAGENS DE PNEUS LTDA ou ao Cartório pelo endereço de e-mail autentica@azevedobastos.not.br Para informações mais detalhadas deste ato, acesse o site <https://autdigital.azevedobastos.not.br> e informe o Código de Autenticação Digital

Esta Declaração é válida por tempo indeterminado e está disponível para consulta em nosso site.

¹Código de Autenticação Digital: 7922011191055050148-1 a 7922011191055050148-2

²Legislações Vigentes: Lei Federal nº 8.935/94, Lei Federal nº 10.406/2002, Medida Provisória nº 2200/2001, Lei Federal nº 13.105/2015, Lei Estadual nº 8.721/2008, Lei Estadual nº 10.132/2013, Provimento CGJ nº 003/2014 e Provimento CNJ nº 100/2020.

O referido é verdade, dou fé.

CHAVE DIGITAL

00005b1d734fd94f057f2d69fe6bc05b69794ae2568b96ab46bd4866143f6f987c648798052a98566460d2a878b28a1cee50a865af2384af31d89e7bfde129792cd2915e69546904e4e5d4a2ac9e1652



Presidência da República
Casa Civil
Medida Provisória Nº 2.200-2
de 24 de agosto de 2001.



IRELLI

**COMUNICADO
DE MARKETING
[CAR]**

PHASE IN - FEVEREIRO/15



Produtos Passeio e Camioneta Radial

DATA: 02/2015 N°12

Informamos o lançamento da nova medida do CARRIER, a partir do mês de FEVEREIRO:



Produto Phase In

2165000

225/65R16C 112R CARRIER



CARRIER

Esta medida equipa a Renault MASTER



Características do Produto e Argumento de Vendas:

- Novo desenho da banda de rodagem;
- Economia: maior rendimento quilométrico e redução no consumo de combustível;
- Eficiência em curvas em todas as condições de carga;
- Desgaste regular da banda de rodagem devido à melhor área de contato;
- Alta resistência a perfurações e proteção lateral contra impactos;
- Estrutura reforçada na região dos ombros;
- Segurança: eficiência nas frenagens seco e molhado.



Pedimos a máxima divulgação deste comunicado aos nossos revendedores.

Obrigado e boas vendas!

CARTÓRIO AZEVEDO BASTOS 1º OFÍCIO DE REGISTRO CIVIL DAS PESSOAS NATURAS
E TABELIONATO DE NOTAS - Código CNJ 08.704-4
R. Presidente Dutra, 100 - Jd. São Luiz - São Paulo - SP - CEP: 01048-000 - Fone: (11) 3040-1111 - Fax: (11) 3040-1111
Autenticação Digital
De acordo com o artigo 1º, 3º e 4º da Lei Federal 8.933/1994 e Art. 6º, IV do
Decreto 22.063/2004, o presente documento eletrônico, assinado por
do escrivão, inscrito no OAB/SP nº 1034580983-4, em 02/02/2015, às 10:38:33.
Cód. Autenticação: 79222410171034580983-4; Data: 24/10/2017 10:38:33
Selo Digital de Fiscalização Tipo Normal C: AFV019100-SE1G;
Valor Total do Ato: R\$ 4,12
De: (Valor de Mensalidade Descontada) Confirma os dados do ato em: <http://seledigital.fpb.jus.br>

Daniel Dable /
Edenilton Botareli
MKT Produto Latam

Fabio Eduardo
Magliano

Gerente de MKT
Produto Latam

REPÚBLICA FEDERATIVA DO BRASIL
ESTADO DA PARAÍBA
CARTÓRIO AZEVEDO BASTOS
FUNDADO EM 1888

PRIMEIRO REGISTRO CIVIL DE NASCIMENTO E ÓBITOS E PRIVATIVO DE CASAMENTOS, INTERDIÇÕES E TUTELAS DA COMARCA DE JOÃO PESSOA

Av. Epitácio Pessoa, 1145 Bairro dos Estados 58030-00, João Pessoa PB
Tel.: (83) 3244-5404 / Fax: (83) 3244-5484
<http://www.azevedobastos.not.br>
E-mail: cartorio@azevedobastos.not.br



DECLARAÇÃO DE SERVIÇO DE AUTENTICAÇÃO DIGITAL

O Bel. Válber Azevêdo de Miranda Cavalcanti, Oficial do Primeiro Registro Civil de Nascimentos e Óbitos e Privativo de Casamentos, Interdições e Tutelas com atribuição de autenticar e reconhecer firmas da Comarca de João Pessoa Capital do Estado da Paraíba, em virtude de Lei, etc...

DECLARO ainda que, para garantir transparência e segurança jurídica de todos os atos oriundos da atividade Notarial e Registral no Estado da Paraíba, foi instituído pela Lei nº 10.132, de 06 de novembro de 2013, a aplicação obrigatória de um Selo Digital de Fiscalização Extrajudicial em todos os atos de notas e registro, composto de um código único (por exemplo: Selo Digital: ABC12345-X1X2) e dessa forma, cada autenticação processada pela nossa Serventia pode ser verificada e confirmada tantas vezes quanto for necessário através do site do Tribunal de Justiça do Estado da Paraíba, endereço <https://corregedoria.tjpb.jus.br/selo-digital/>.

A autenticação digital do documento faz prova de que, na data e hora em que ela foi realizada, a empresa FABI RECAPAGENS DE PNEUS LTDA tinha posse de um documento com as mesmas características que foram reproduzidas na cópia autenticada, sendo da empresa FABI RECAPAGENS DE PNEUS LTDA a responsabilidade, única e exclusiva, pela idoneidade do documento apresentado a este Cartório.

Nesse sentido, declaro que a FABI RECAPAGENS DE PNEUS LTDA assumiu, nos termos do artigo 8º, §1º, do Decreto nº 10.278/2020, que regulamentou o artigo 3º, inciso X, da Lei Federal nº 13.874/2019 e o artigo 2º-A da Lei Federal 12.682/2012, a responsabilidade pelo processo de digitalização dos documentos físicos, garantindo perante este Cartório e terceiros, a sua autoria e integridade.

De acordo com o disposto no artigo 2º-A, §7º, da Lei Federal nº 12.682/2012, o documento em anexo, identificado individualmente em cada Código de Autenticação Digital¹ ou na referida sequência, poderá ser reproduzido em papel ou em qualquer outro meio físico.

Esta DECLARAÇÃO foi emitida em **30/08/2021 11:44:08 (hora local)** através do sistema de autenticação digital do Cartório Azevedo Bastos, de acordo com o Art. 1º, 10º e seus §§ 1º e 2º da MP 2200/2001, como também, o documento eletrônico autenticado contendo o Certificado Digital do titular do Cartório Azevedo Bastos, poderá ser solicitado diretamente a empresa FABI RECAPAGENS DE PNEUS LTDA ou ao Cartório pelo endereço de e-mail autentica@azevedobastos.not.br Para informações mais detalhadas deste ato, acesse o site <https://autdigital.azevedobastos.not.br> e informe o Código de Autenticação Digital

Esta Declaração é válida por tempo indeterminado e está disponível para consulta em nosso site.

¹Código de Autenticação Digital: 79222410171034580983-1

²Legislações Vigentes: Lei Federal nº 8.935/94, Lei Federal nº 10.406/2002, Medida Provisória nº 2200/2001, Lei Federal nº 13.105/2015, Lei Estadual nº 8.721/2008, Lei Estadual nº 10.132/2013, Provimento CGJ N° 003/2014 e Provimento CNJ N° 100/2020.

O referido é verdade, dou fé.

CHAVE DIGITAL

00005b1d734fd94f057f2d69fe6bc05b69794ae2568b96ab46bd4866143f6f98e83d35a766ac75a6ffa1628b6ebc86fcb72bc3d73a230add77b891f5725475b2cd2915e69546904e4e5d4a2ac9e1652



Presidência da República
Casa Civil
Medida Provisória Nº 2.200-2,
de 24 de agosto de 2001.



qbom

Câmaras de Ar



CATÁLOGO DE PRODUTOS

LINHA DE PRODUTOS

Caminhão e Ônibus

Medida	Válvula	Aplicação
QB 9.00 R 20	TC 131	9.00 R 20 ; 9.00 - 20 8.25 R 20 ; 8.25 - 20
QB 10.00 R 20	TC 131	10.00 R 20 ; 10.00 - 20
QB 11.00 R 22	TC 131	11.00 R 22 ; 11.00 - 22
QB 275/80 R 22.5	TR 462 C	275/80 R 22.5 275/70 R 22.5 10 R 22.5 ; 10 - 22.55
QB 295/80 R 22.5	TR 462 C	295/80 R 22.5 11 R 22.5 ; 11 - 22.5 12 R 22.5 ; 12 - 22.5
QB 12.00 R 24	TC 131	12.00 R 24 ; 12.00 - 24 12.00 R 25 ; 12.00 - 25

\$\$\$

Preço Justo

3

Garantia de 3 anos
contra defeitos de
fabricação

Comercial Leve

Medida	Válvula	Aplicação
QB 7.50 R 16	SC 95	7.50 R 16 ; 7.50 - 16
	TR 460	7.00 R 16 ; 7.00 - 16



CÂMARAS DE AR

CÂMARAS DE AR

Linha Agrícola

Medida	Válvula	Aplicação
AGQ 6.50 - 16	TR 15	6.00 - 16 6.50 - 16 7.00 - 16 7.5 L - 15
AGQ 7.50 - 16	TR 15	7.00 - 16 7.50 - 16 8.00 - 16 9 L - 15 9.5 L - 15
AGQ 9.00 - 16	TR 15	8.25 - 16 9.00 - 16 11 L - 16 11.5 / 70 - 16 10.5 / 65 - 16
AGQ 7.50 - 18	TR 15	7.50 - 18 8.00 - 18
AGQ 10.5/80 - 18	TR 15	10.5 / 80 - 18
AGQ 9.5 - 24	TR 218 A	9.5 R 24 ; 9.5 - 24 8.3 R 24 ; 8.3 - 24
AGQ 12.4 - 24	TR 218 A	12.4 R 24 ; 12.4 - 24 11.2 R 24 ; 11.2 - 24
AGQ 14.9 - 24	TR 218 A	14.9 R 24 ; 14.9 - 24 13.6 R 24 ; 13.6 - 24
AGQ 16.9 - 24	TR 218 A	16.9 R 24 ; 16.9 - 24 14.9 R 24 ; 14.9 - 24

\$\$\$

Preço Justo

3

Garantia de 3 anos
contra defeitos de
fabricação

Linha Agrícola

Medida	Válvula	Aplicação
AGQ 18.4 - 26	TR 218 A	18.4 R 26 ; 18.4 - 26 16.9 R 26 ; 16.9 - 26 18.4 R 24 ; 18.4 - 24
AGQ 23.1 - 26	TR 218 A	23.1 R 26 ; 23.1 - 26
AGQ 12.4 - 28	TR 218 A	12.4 R 28 ; 12.4 - 28 11.2 R 28 ; 11.2 - 28
AGQ 14.9 - 28	TR 218 A	14.9 R 28 ; 14.9 - 28 14.9 R 26 ; 14.9 - 26 13.6 R 28 ; 13.6 - 28
AGQ 16.9 - 28	TR 218 A	16.9 R 28 ; 16.9 - 28 16.9 R 30 ; 16.9 - 30
AGQ 18.4 - 30	TR 218 A	18.4 R 30 ; 18.4 - 30 16.9 R 30 ; 16.9 - 30
AGQ 23.1 - 30	TR 218 A	23.1 R 30 ; 23.1 - 30
AGQ 24.5 - 32	TR 218 A	24.5 R 32 ; 24.5 - 32 20.8 R 34 ; 20.8 - 34 23.1 R 34 ; 23.1 - 34
AGQ 18.4 - 34	TR 218 A	18.4 R 34 ; 18.4 - 34 16.9 R 34 ; 16.9 - 34
AGQ 12.4 - 36	TR 218 A	12.4 R 36 ; 12.4 - 36 11.2 R 36 ; 11.2 - 36

\$\$\$

Preço Justo

3

Garantia de 3 anos
contra defeitos de
fabricação



LINHA DE PRODUTOS

LINHA DE PRODUTOS



Linha Agrícola

Medida	Válvula	Aplicação
AGQ 13.6 - 38	TR 218 A	13.6 R 38 : 13.6 - 38
		12.4 R 38 : 12.4 - 38
		15.5 R 38 : 15.5 - 38
		13.6 R 38 : 13.6 - 36
AGQ 20.8 - 38	TR 218 A	20.8 R 38 : 20.8 - 38
		18.4 R 38 : 18.4 - 38
AGQ 20.8 - 42	TR 218 A	20.8 R 42 : 20.8 - 42

\$\$\$

Preço Justo

3

Garantia de 3 anos
contra defeitos de
fabricação

Fora de Estrada

Medida	Válvula	Aplicação
FEQ 14.00 R 24	TR 220 A	14.00 R 24 : 14.00 - 24
		14.00 R 25 : 14.00 - 26
		13.00 R 24 : 13.00 - 24
		13.00 R 25 : 13.00 - 26
		15.5 R 25 : 15.5 - 25
FEQ 17.5 R 25	TR 220 A	17.5 R 25 : 17.5 - 25
		14.00 R 24 : 14.00 - 24
		14.00 R 25 : 14.00 - 25

Linha Industrial

Medida	Válvula	Aplicação
QB 5.00 - 8	TR 87	5.00 - 8
		4.00 - 8
		5.70 / 5.00 - 8
		16 x 8 - 8
		18 x 6.5 - 8
QB 6.50 - 10	TR 150	18 x 7 - 8
		150 / 75 - 8
		180 / 70 - 8
		6.50 - 10
		6.00 - 9
QB 7.50 - 12	TR 460	6.90 / 6.00 - 9
		21 x 8 - 9
		200 / 75 - 9
		20.5 x 7 - 10
		21 x 7 - 10
QB 7.50 - 15	TR 460	21 x 8 - 10
		23 x 8 - 10
		180 / 85 - 10
		7.00 - 12
		25 x 9 - 12
		26 x 9 - 12
		7.00 - 15 IND
		7.50 - 15 IND
		8.25 - 15 IND
		28 / 9 - 15 IND
		29 / 8 - 15 IND
		30 / 8 - 15 IND
		225 / 75 - 15 IND
		250 - 15 IND
		250 / 70 - 15 IND

\$\$\$

Preço Justo

3

Garantia de 3 anos
contra defeitos de
fabricação



qbom
Câmaras de Ar



LINHA DE PRODUTOS

CÂMARAS DE AR

Linha Passeio e Utilitários

Medida	Válvula	Aplicação
FR 13/14	TR 13	145 R 13
		155 R 13
		125/80 R 13
		135/80 R 13; 135/80 R 14
		145/80 R 13; 145/80 R 14
		155/80 R 13; 155/80 R 14
		135/70 R 13; 135/70 R 14
		145/70 R 13; 145/70 R 14
		155/70 R 13; 155/70 R 14
		145/65 R 13; 145/65 R 14
		155/65 R 13; 155/65 R 14
		165/65 R 13; 165/65 R 14
		155/60 R 13; 155/60 R 14
		165/60 R 13; 165/60 R 14
		175/60 R 13; 175/60 R 14
GR 13/14	TR 13	5.20 - 13; 5.20 - 14
		145 - 13; 5.95 - 13
		155 - 13; 6.15 - 13
		155 R 13; 155 R 14
		165 R 13; 165 R 14
		175 R 13; 175 R 14
		185 R 13; 185 R 14
		155/80 R 13; 155/80 R 14
		165/80 R 13; 165/80 R 14
		175/80 R 13; 175/80 R 14
		185/80 R 13; 185/80 R 14
		165/75 R 13
		175/75 R 14
		185/75 R 14
		165/70 R 13; 165/70 R 14
175/70 R 13; 175/70 R 14		
185/70 R 13; 185/70 R 14		
175/65 R 13; 175/65 R 14		

\$\$\$

Preço Justo

3

Garantia de 3 anos
contra defeitos de
fabricação

Linha Passeio e Utilitários

Medida	Válvula	Aplicação
GR 13/14 <small>(com válvula)</small>	TR 13	185/65 R 13; 185/65 R 14
		195/65 R 13; 195/65 R 14
		185/60 R 13; 185/60 R 14
		195/60 R 13; 195/60 R 14
		205/60 R 13; 205/60 R 14
GR 14/15	TR 13	5.80 - 13
		6.40 - 13
		5.90 - 14
		165 - 13; 6.45 - 13
		175 - 13; 6.95 - 13
		165 - 14; 6.45 - 14
		175 - 14; 6.95 - 14
		175/75 R 15
		165/70 R 15
		175/70 R 15
		185/70 R 15
		175/65 R 15
		185/65 R 15
		195/65 R 15
		185/60 R 15
195/60 R 15		
205/60 R 15		
195/55 R 15		
205/65 R 15		
GR 15	TR 15	155 R 15
		165 R 15
		175 R 15
		5.60 - 15
		5.90 - 15
		6.40 - 15
		165 - 15; 6.95 - 15

\$\$\$

Preço Justo

3

Garantia de 3 anos
contra defeitos de
fabricação

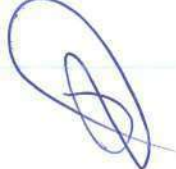

qbom
Câmaras de Ar

CÂMARAS DE AR

CÂMARAS DE AR

M R P
FL 7/22

Linha Passeio e Utilitários

Medida	Válvula	Aplicação
LTQ 1214	TR 13	185 R 14 C
		195 R 14 C
		205 R 14 C
		215 R 14 C
		185/80 R 14 C
		195/80 R 14 C
		195/75 R 14 C
		205/75 R 14 C
		215/75 R 14 C
		195/70 R 14 C
		225/70 R 14 C
		6,00 - 14
		6,50 - 14
		7,9 - 14 LT
27 x 8,50 - 14 LT		
LTQ 1215	TR 13	185 R 16 C
		185/80 R 15 C
		195/80 R 15 C
		205/80 R 15 C
		215/80 R 15 C
		LT 195/75 R 15
		LT 205/75 R 15
		LT 215/75 R 15
		LT 225/75 R 15
		LT 195/70 R 15
		LT 205/70 R 15
		LT 215/70 R 15
		LT 225/70 R 15
		205/65 R 15 C
215/65 R 15 C		
6,70 - 15 LT		
7,00 - 15 LT		

\$\$\$
Preço Justo

3
Garantia de 3 anos
contra defeitos de
fabricação

Linha Passeio e Utilitários

Medida	Válvula	Aplicação		
LTQ 1415	TR 13	LT 215/80 R 15		
		LT 225/75 R 15		
		LT 235/75 R 15		
		LT 245/75 R 15		
		LT 255/75 R 15		
		LT 235/70 R 15		
		LT 245/70 R 15		
		LT 255/70 R 15		
		LT 245/65 R 15		
		29 x 9,50 R 15 LT		
		30 x 9,50 R 15 LT		
		7,00 - 15 LT		
		7,50 - 15 LT		
		LTQ 1615	TR 13	LT 255/75 R 15
LT 265/75 R 15				
LT 255/70 R 15				
LT 265/70 R 15				
LT 285/70 R 15				
31 x 10,50 R 15 LT				
33 x 9,50 R 15 LT				
9 - 15 LT				
10 - 15 LT				
11 - 15 LT				
LTQ 1216	TR 13			205 R 16 C
				205/80 R 16 C
				LT 215/80 R 16
				LT 195/75 R 16
		LT 205/75 R 16		
		LT 215/75 R 16		
		LT 225/75 R 16		
		LT 205/70 R 16		
		LT 215/70 R 16		
		LT 225/70 R 16		
		LT 205/65 R 16		
		LT 215/65 R 16		
		LT 205/60 R 16		
		LT 215/60 R 16		

\$\$\$
Preço Justo

3
Garantia de 3 anos
contra defeitos de
fabricação

qbom
Câmaras de Ar



CÂMARAS DE AR

Linha Passeio e Utilitários

Medida	Válvula	Aplicação		
LTQ 1216 (CONTINUAÇÃO)	TR 13	LT 225/70 R 16		
		215/65 R 16C; 215/65 R 17C		
		225/65 R 16 C; 225/65 R 17C		
		235/65 R 16C; 235/65 R 17C		
		215/60 R 17C		
		225/60 R 16C; 225/60 R 17C		
		235/60 R 16C; 235/60 R 17C		
		6,50 - 16 LT		
		LTQ 1416	TR 13	LT 215/85 R 16
				LT 235/85 R 16
				LT 215/80 R 16
				LT 235/80 R 16
				LT 225/75 R 16
				LT 235/75 R 16
LT 245/75 R 16				
LT 235/70 R 16				
LT 245/70 R 16				
LT 255/70 R 16				
245/65 R 17C				
255/65 R 17C				
7,00 - 16 LT				
7,50 - 16 LT				
LTQ 1616	TR 13	LT 235/85 R 16		
		LT 255/85 R 16		
		LT 265/75 R 16		
		LT 265/75 R 16		
		LT 255/70 R 16		
		LT 255/70 R 16		
		LT 265/70 R 16		
		LT 275/70 R 16		
		LT 285/70 R 16		
		275/65 R 16C		
		285/65 R 16C		
		285/60 R 16C		
		265/70 R 17C		
		265/65 R 17C		
10 - 16 LT				
11 - 16 LT				

\$\$\$
Preço Justo

3
Garantia de 3 anos
contra defeitos de
fabricação

qbom
Câmaras de Ar

0800 721 8888
www.qbom.com.br

qbom
Câmaras de Ar

PM
720
BI
E

Catálogo de Produtos

Catalogo de Productos
Product Catalog

TORTUGA

Câmaras de Ar

tortugaonline.com.br

FL 72/17

MEDIDA Medida Size	VÁLVULA Valvula Valve	APLICAÇÃO Aplicación Application
FE 1416	SC 95	7.00 - 15 Compactador
		7.50 - 15 Compactador
		8.25 - 15 Compactador
		8.5 / 90 - 15 Compactador
FE 2525*	TR 220 A	14.00 R 24 ; 14.00 - 24
		14.00 R 25 ; 14.00 - 25
		13.00 R 24 ; 13.00 - 24
		13.00 R 25 ; 13.00 - 25
		15.5 R 25 ; 15.5 - 25
		385 / 95 R 24
		385 / 95 R 25
		365 / 80 R 24
		395 / 80 R 25
		405 / 80 R 25
		17 / 80 R 24
		FE 2725**
14.00 R 24 ; 14.00 - 24		
14.00 R 25 ; 14.00 - 25		
385 / 95 R 24		
385 / 95 R 25		
445 / 80 R 25		
445 / 70 R 24		
455 / 70 R 24		
FE 5025	TRJ 1175 C	20 / 65 R 25 ; 20 / 65 - 25
		29.5 R 25 ; 29.5 - 25
		26.5 R 25 ; 26.5 - 25
FE 3026	TRJ 1175 C	24.00 - 25
		20.5 R 25 ; 20.5 - 25
		16.00 R 24 ; 16.00 - 24
		16.00 R 25 ; 16.00 - 25
		445 / 95 R 25
		525 / 80 R 25
		495 / 70 R 24
		555 / 70 R 24
		555 / 70 R 25
		550 / 65 R 25
22 / 65 R 25		
22 / 70 - 24		

(*) Para aplicação em rodas fora de centro, utilizar a câmara agrícola AG 2424
 (**) Para aplicação em rodas fora de centro, utilizar a câmara agrícola AG 2824

P M R B
FL 7025



MEDIDA Medida Size	VÁLVULA Valvula Valve	APLICAÇÃO Aplicación Application
AG 1218	TR218 A	7.00 - 18
		6.00 - 19
		8 - 18
AG 1418	TR 15 ou TR 218 A	7.50 - 18
		8.00 - 18
		7.00 - 19
		210 / 95 R 18
AG 1718	TR 15	260 / 70 R 18
		10.5 / 80 - 18
		11.5 / 70 - 18
		250 / 80 R 18
		280 / 80 R 18
		280 / 70 R 18
		300 / 70 R 18
		300 / 65 R 18
		320 / 65 R 18
		AG 2018
320 / 80 R 18		
320 / 65 R 18		
340 / 65 R 18		
12.0 / 75 - 18		
13.0 / 65 - 18		
360 / 70 R 17.5		
400 / 55 - 17.5		
36 x 16 - 17.5		
14 - 17.5		
AG 0921	TR 35	4.50 - 21
		4.75 / 5.00 - 21
		5.25 / 5.50 - 21
Ag1922	TR 218 A	400 / 55 - 22.5
		360 / 60 - 22.5
AG 3322	TR 218 A	580 / 65 - 22.5
		500 / 60 - 22.5
		550 / 60 - 22.5
		560 / 60 - 22.5
		600 / 55 - 22.5



MEDIDA Medida Size	VÁLVULA Valvula Valve	APLICAÇÃO Aplicacion Application
CL 1216	TR 460	6.50 R 16 ; 6.50 - 16
		7.00 R 16 ; 7.00 - 16
		6.00 - 16
CL 1416	TR 460 ou SC 84 ou SC 95	7.50 R 16 ; 7.50 - 16
		7.00 R 16 ; 7.00 - 16
CL 1916	TR 460	10.00 - 16
		11.00 - 16
		12.5 L - 16
		360 / 65 R 16
		13.0 / 75 - 16
		14.0 / 65 - 16
		12.4 - 16
		320 / 70 R 16.5
		12 - 16.5

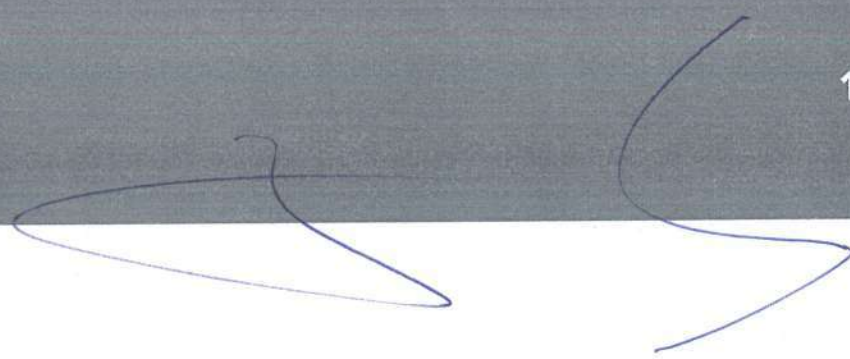



Válvula
Valvula
Valve
TC 131
V3065

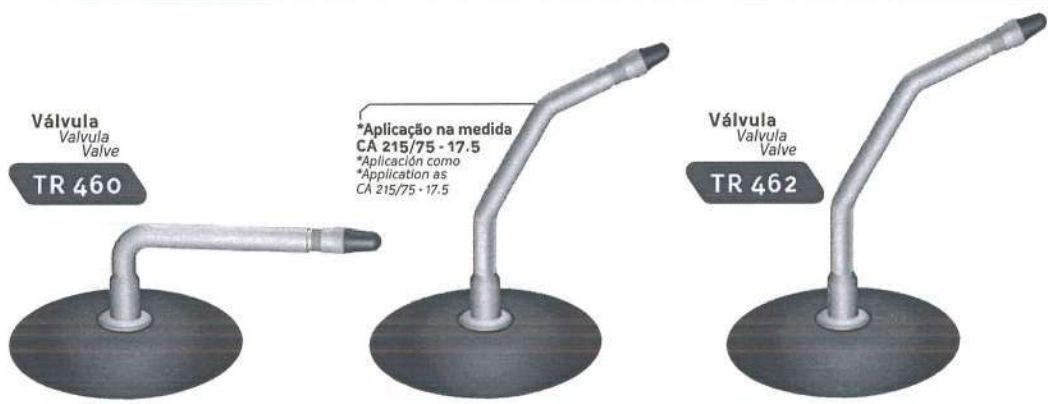

Válvula
Valvula
Valve
TR 460

*Aplicação na medida
CA 215/75 - 17.5
*Aplicación como
CA 215/75 - 17.5

Válvula
Valvula
Valve
TR 462

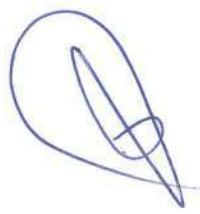

Válvula
Valvula
Valve
TR 218A

Válvula
Valvula
Valve
TR 220

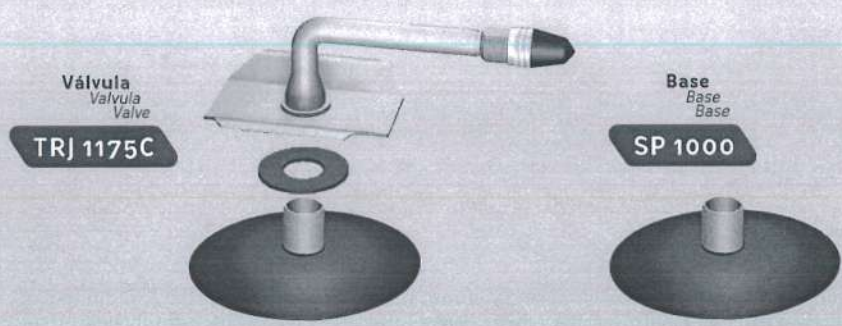

Válvula
Valvula
Valve
TRJ 1175C

Base
Base
Base
SP 1000



GUIOMAR MARIA MENEGASS & CIA LTDA

CNPJ:008329520001/71 INSC:4060201345

RIO BONITO DO IGUAÇU-PR RUA DOM PEDRO II,69

PROPOSTA DE PREÇOS

PREGÃO 68/2021

DATA 02/09/2021



Profetura Municipal de Rio Bonito do Iguaçu,
Secretaria Municipal de Administração
Depto. de Compras e Licitações

Protocolo de Registro nº 770
Data: 02/09/2021

Horário: 14h
Carimbo - Assinatura do Recebedor



Roberto José Kwapis
Oficial Administrativo
Decreto 6741/999





Município de Rio Bonito do Iguaçu
Pregão 68/2021

PROPOSTA DE FORNECIMENTO DE PRODUTOS / SERVIÇOS

CNPJ: 00.832.952/0001-71 Fornecedor: GUIOMAR MARIA MENEGASS & CIA LTDA

Endereço: RUA DOM PEDRO II 69 - CENTRO - Rio Bonito do Iguaçu/PR - CEP 85340-000

Inscrição Estadual: 4060201345 Contador: valdecir

Representante: PAULO CESAR SAFFRAIDER FERRERA CPF: 021.709.789-84

Endereço Representante: RUA DOM PEDRO II 69 - CENTRO - Rio Bonito do Iguaçu/PR - CEP 85340-000

E-mail representante: iguacupeças@hotmail.com

Banco: Agência:

Conta:

Data de abertura:

RG: 66289877

Telefone: 3653-1568

Fax:

Telefone contador: 42 3635-1522

E-mail: iguacupeças@hotmail.com

Telefone representante: 42984182919

Fornecedor enquadrado como microempresa ou empresa de pequeno porte (para obter os benefícios da lei complementar nº 123/2006).

Lote : 001 Lote 001

Nº Item	Descrição do Produto / Serviço	Qtde.	Unid.	Preço Máximo	Marca	Modelo	Preço Unitário	Preço Total
003	PNEU COMUM 10.00 - 20 BORRACHUDO 16 LONAS	54,00	UN	2.128,33	DUNLOP		2.000,00	108.000,00
004	PNEU COMUM 10.00 - 20 LISO 16 LONAS	60,00	UN	1.900,00	DUNLOP		1.850,00	111.000,00
007	PNEU RADIAL 175/70 R13	68,00	UN	355,00	DUNLOP		350,00	23.800,00
008	PNEU RADIAL 175/70 R14	68,00	UN	436,67	DUNLOP		430,00	29.240,00
010	PNEU RADIAL 205/75 R16	20,00	UN	791,67	DUNLOP		770,00	15.400,00
016	PNEU RADIAL 295/80 R22.5 LISO 16 LONAS	36,00	UN	2.625,00	DUNLOP		2.550,00	91.800,00
017	PNEU RADIAL 215/75 R17.5	48,00	UN	856,67	DUNLOP		842,00	40.416,00
019	PNEU RADIAL 195/65 R14	24,00	UN	428,67	DUNLOP		410,00	9.840,00
022	PNEU RADIAL 195/60 R15	24,00	UN	478,33	DUNLOP		462,00	11.088,00
024	PNEU RADIAL 185/70 R14	16,00	UN	461,67	DUNLOP		445,80	7.132,80
025	PNEU RADIAL 10.00 R-20 BORRACHUDO 16 LONAS	60,00	UN	2.625,00	DUNLOP		2.550,00	153.000,00
032	PNEU RADIAL 215/65 R16	6,00	UN	638,33	DUNLOP		618,00	3.708,00
033	PNEU RADIAL 195/65 R15	10,00	UN	465,00	DUNLOP		450,00	4.500,00
034	PNEU RADIAL 175/65 R14	10,00	UN	413,33	DUNLOP		395,62	3.956,20
035	PNEU RADIAL 205/60 R15	10,00	UN	586,67	DUNLOP		558,47	5.584,70
038	PNEU 205-70 R15 RADIAL	14,00	UN	655,00	DUNLOP		640,50	8.967,00
039	PNEU RADIAL 10.00 R-20 LISO 16 LONAS	60,00	UN	2.423,33	DUNLOP		2.388,10	143.286,00
040	PNEU RADIAL 295/80 R22.5 BORRACHUDO	36,00	UN	2.800,00	DUNLOP		2.700,00	97.200,00
041	PNEU RADIAL 225/65 R16	48,00	UN	941,67	DUNLOP		922,54	44.281,92
042	PNEU RADIAL 205/65 R16	48,00	UN	668,33	DUNLOP		650,00	31.200,00
043	PNEU RADIAL 225/75 R16	32,00	UN	961,67	DUNLOP		945,00	30.240,00
045	PNEU 235/75 R15	16,00	UN	783,33	DUNLOP		760,00	12.160,00
046	PNEU RADIAL 265/60 R 18	16,00	UN	1.018,33	CONTINENTAL		978,60	15.657,60

PREÇO TOTAL DO LOTE : 1.001.458,22
PREÇO TOTAL DO LOTE : 0,00

Lote : 003 Lote 003

Nº Item	Descrição do Produto / Serviço	Qtde.	Unid.	Preço Máximo	Marca	Modelo	Preço Unitário	Preço Total
001	SERVIÇO DE ALINHAMENTO VEÍCULOS LEVES	200,00	UN	57,50			55,00	11.000,00
002	SERVIÇO DE BALANÇAMENTO VEÍCULOS LEVES	200,00	UN	23,63			22,00	4.400,00
003	SERVIÇO DE CAMBAGEM VEÍCULOS LEVES	200,00	UN	41,25			40,00	8.000,00

PROPOSTA DE FORNECIMENTO DE PRODUTOS / SERVIÇOS

CNPJ: ~~00.832.952/0001-71~~ Fornecedor : GUIOMAR MARIA MENEGASS & CIA LTDA

Endereço : RUA DOM PEDRO II 69 - CENTRO - Rio Bonito do Iguaçu/PR - CEP 85340-000

Inscrição Estadual: 4060201345

Representante: PAULO CESAR SAFRALDER FERREIRA

Endereço representante: RUA DOM PEDRO II 69 - CENTRO - Rio Bonito do Iguaçu/PR - CEP 85340-000

E-mail representante: iguacupeças@hotmail.com

Banco:

Agência:

Conta:

Data de abertura:

Telefone: 3653-1568

Fax:

Telefone contador: 42 3635-1522

E-mail: iguacupeças@hotmail.com

Celular: 984182919

CPF: 021.709.789-84

RG: 66289877

Telefone representante: 42984182919

Forneceador enquadrado como microempresa ou empresa de pequeno porte (para obter os benefícios da lei complementar n° 123/2006).

Lote : 003

Lote 003

Nº Item	Descrição do Produto / Serviço	Qtd.	Unid.	Preço Máximo	Marca	Modelo	Preço Unitário	Preço Total
							PREÇO TOTAL DO LOTE :	23.400,00
							PREÇO TOTAL DO LOTE :	0,00
							TOTAL DA PROPOSTA :	1.024.858,22

Validade da proposta: 365 dias
Prazo de entrega: 12 meses

GUIOMAR MARIA MENEGASS & CIA LTDA
CNPJ: 00.832.952/0001-71

CNPJ 00.832.952/0001-71

GUIOMAR MARIA MENEGASS &
CIA LTDA - ME

RUA DOM PEDRO II, 69 - CENTRO
85.340-000 - RIO BONITO DO IGUAÇU - PR



ENVELOPE 01 - PROPOSTA DE PREÇOS
MUNICÍPIO DE RIO BONITO DO IGUAÇU
PREGÃO PRESENCIAL Nº 68/2021 – PMRBI
RAZÃO SOCIAL: GUERRA & NASCIMENTO LTDA
CNPJ: 03.796.578/0001-94

*Prefeitura Municipal de Rio Bonito do Iguaçu,
Secretaria Municipal de Administração
Depto. de Compras e Licitações*

Protocolo de Recebimento
Data: 25/09/2021

Horário: 8:17 min.

Cachinho - Assinatura do Recebedor

Roberto José Kwapis
Oficial Administrativo
Decreto 674/1999





Município de Rio Bonito do Iguaçu
Pregão 68/2021

PROPOSTA DE FORNECIMENTO DE PRODUTOS / SERVIÇOS

CNPJ: 03.796.578/0001-94 Fornecedor: GUERRA & NASCIMENTO LTDA
 Endereço: RODOVIA BR 277 KM 455 0 - BR - Laranjeiras do Sul/PR - CEP 85301-970
 Inscrição Estadual: 9020925792 Contador: MARIA DAS NEVES ROSA
 Telefone: 42-3635-4365 Fax: E-mail: NASCIMENTOLLO@HOTMAIL.COM
 RG: 40671382 Celular: 310892021 1420157

Representante: PARALILIO FALKENBACK DO NASCIMENTO CPF: 545.820.409-34
 Endereço representante: RUA VEREADOR JOSE AYRES OLIVEIRA 1390 - CENTRO - Laranjeiras do Sul/PR - CEP 85301-970
 E-mail representante: NASCIMENTOLLO@HOTMAIL.COM
 Banco: Agência: Conta: Data de abertura:

Fornecedor enquadrado como microempresa ou empresa de pequeno porte (para obter os benefícios da lei complementar nº 123/2006).

Lote : 003 Lote 003

Nº Item	Descrição do Produto / Serviço	Qtd.	Unid.	Preço Máximo	Marca	Modelo	Preço Unitário	Preço Total
001	SERVIÇO DE ALINHAMENTO VEICULOS LEVES	200,00	UN	57,50	GUERRA & NASCIMENTO LTDA	GUERRA &	57,50	11.500,00
002	SERVIÇO DE BALANCEAMENTO VEICULOS LEVES	200,00	UN	23,63	GUERRA & NASCIMENTO LTDA	GUERRA &	23,63	4.726,00
003	SERVIÇO DE CÂMBAGEM VEICULOS LEVES	200,00	UN	41,25	GUERRA & NASCIMENTO LTDA	GUERRA &	41,25	8.250,00
PREÇO TOTAL DO LOTE :							124.476,00	

Lote : 004 Lote 004

Nº Item	Descrição do Produto / Serviço	Qtd.	Unid.	Preço Máximo	Marca	Modelo	Preço Unitário	Preço Total
001	SERVIÇO DE ALINHAMENTO VEICULOS PESADOS	100,00	UN	115,00	GUERRA & NASCIMENTO LTDA	GUERRA &	115,00	11.500,00
002	SERVIÇO DE BALANCEAMENTO VEICULOS PESADOS	100,00	UN	107,50	GUERRA & NASCIMENTO LTDA	GUERRA &	107,50	10.750,00
003	SERVIÇO DE CÂMBAGEM VEICULOS PESADOS	100,00	UN	200,00	GUERRA & NASCIMENTO LTDA	GUERRA &	200,00	20.000,00
PREÇO TOTAL DO LOTE :							42.250,00	
TOTAL DA PROPOSTA :							66.726,00	

Validade da proposta: 365 dias
 Prazo de entrega: 12 meses

03.796.578/0001-94

GUERRA & NASCIMENTO LTDA - ME

**ROD. BR 277 - KM 455, S/N
 85301-970 - LARANJEIRAS DO SUL - PR**